



MARIJAMPOLĖS SAVIVALDYBĖS ADMINISTRACIJA

TVIRTINU
Administracijos direktorius

Nerijus Mašalaitis

**MARIJAMPOLĖS SAVIVALDYBĖS MOKOLŲ SENIŪNIJOS PATAŠIŠKĖS
KAIMO RUDŽIŲ GATVĖS, STRAZDIŠKIŲ KAIMO RUDŽIŲ GATVĖS,
PAKUSINĖS KAIMO ALYVŲ GATVĖS BEI RUDŽIŲ KAIMO ALYVŲ GATVĖS
ATKARPOS IKI NAMO NR. 50 KAPITALINIO REMONTO TECHNINIS DARBO
PROJEKTAS**

TECHNINĖ UŽDUOTIS

2025 m. sausio mėn. d. Nr.

Marijampolė

Eil. Nr.	Pavadinimas	Reikalavimai
I. Bendra informacija apie pirkimo objektą		
1.	Statytojas (Užsakovas)	<i>Marijampolės savivaldybės administracija, įstaigos kodas 188769113, J. Basanavičiaus a. 1, LT-68307 Marijampolė.</i>
2.	Pirkimo objektas	<i>Marijampolės savivaldybės Mokolų seniūnijos Patašiškės kaimo Rudžių gatvės, Strazdiškių kaimo Rudžių gatvės, Pakusinės kaimo Alyvų gatvės bei Rudžių kaimo Alyvų gatvės atkarpos iki namo Nr. 50 kapitalinio remonto techninis darbo projektas ir projekto vykdymo priežiūros paslaugos</i>
3.	Projekto pavadinimas	<i>Marijampolės savivaldybės Mokolų seniūnijos Patašiškės kaimo Rudžių gatvės, Strazdiškių kaimo Rudžių gatvės, Pakusinės kaimo Alyvų gatvės bei Rudžių kaimo Alyvų gatvės atkarpos iki namo Nr. 50 kapitalinio remonto techninis darbo projektas</i>
4.	Statinio adresas	<i>Marijampolės sav. Mokolų sen. Patašiškės k. Rudžių g., Strazdiškių k. Rudžių g., Pakusinės k. Alyvų g. bei Rudžių k. Alyvų g. atkarpos iki namo Nr. 50</i>
5.	Statinių grupės sudėtis	<i>Marijampolės sav. Mokolų sen. Patašiškės k. Rudžių g., Strazdiškių k. Rudžių g., Pakusinės k. Alyvų g. bei Rudžių k. Alyvų g. atkarpa iki namo Nr. 50</i>
6.	Statinio(-ių) ar statinių grupės paskirtis ir bendrieji (techniniai ir paskirties)	<i>Susisiekiama komunikacijos – keliai. Inžinerinis statinys. Marijampolės sav. Mokolų sen. Patašiškės k. Rudžių</i>

Eil. Nr.	Pavadinimas	Reikalavimai
	rodikliai	<p><i>g., Strazdiškių k. Rudžių g., Pakusinės k. Alyvų g. bei Rudžių k. Alyvų g. atkarpa iki namo Nr. 50. Unikalus Nr. 4400-5468-1995:</i></p> <ol style="list-style-type: none"> <i>1. II grupės nesudėtingasis statinys;</i> <i>2. Vietinės reikšmės kelio Iv kategorija;</i> <i>3. Remontuojamos gatvės ilgis ~ 1 770 m, kelio plotis 12,68 m, kelio dangos plotis 5,5 m.</i>
7.	Statinio statybos rūšis	<i>Kapitalinis remontas.</i>
8.	Statinio kategorija	<i>II grupės nesudėtingasis statinys; vietinės reikšmės kelio Iv kategorija</i>
9.	Esamos statinio konstrukcijos, jų funkcinė paskirtis	<p><i>Susisiekimo komunikacijos.</i></p> <p><i>Patašiškės kaimo Rudžių gatvės, Strazdiškių kaimo Rudžių gatvės, Pakusinės kaimo Alyvų gatvės bei Rudžių kaimo Alyvų gatvės atkarpa:</i></p> <p><i>neypatingasis statinys;</i> <i>važiuojamoji dalis – danga žvyras;</i> <i>kelio plotis 12,68 m, kelio dangos plotis 5,5 m;</i> <i>eismo juostos 2.</i></p>
10.	Duomenys apie statytojo turimus ar numatomus įsigyti įrenginius ir statybos produktus	-
11.	Lėšų dydis projekto realizavimui	-
II. Perkamų paslaugų apimtis ir trukmė		
12.	Perkamų paslaugų apimtis:	<p><i>Parengti projektinę dokumentaciją vadovaujantis STR 1.04.04:2017 „Statinio projektavimas. Projekto ekspertizė“</i></p> <p><i>Bendroji;</i> <i>Pasirengimo statybai ir statybos darbų organizavimo;</i> <i>Susisiekimo;</i> <i>Elektrotechnikos;</i> <i>Lietaus nuotekų šalinimo;</i> <i>Melioracijos;</i> <i>Skaičiuojamosios kainos nustatymo;</i> <i>ir kt. atsižvelgiant į reikalavimus.</i></p>
12.1.	projektavimo paslaugos	<p><i>Paskirti projekto vadovą.</i></p> <p><i>Užsisakyti prisijungimo sąlygas, parengti kapitalinio remonto darbų projektinę dokumentaciją, ją suderinti su atsakingomis institucijomis ir inžinerinių tinklų, esančių greta projektuojamo objekto, savininkais ar valdytojais.</i></p> <p><i>Atstovauti Užsakovo interesams dėl statinio projektinės dokumentacijos parengimo sprendžiant klausimus su viešojo administravimo subjektais, savivaldos ir kitomis atsakingomis institucijomis, inžinerinių tinklų ir susisiekimo komunikacijų savininkais</i></p>

Eil. Nr.	Pavadinimas	Reikalavimai
		/ valdytojais, taip pat kitais juridiniais ir fiziniais asmenimis, kurių veiklos principus statybos srityje nustato LR statybos įstatymas.
12.2.	kitos paslaugos, susijusios su projektavimo paslaugomis	<p><i>Atlikti inžinerinių tinklų ir susisiekimo komunikacijų sklypų (trasų) inžinerinius geologinius, geodezinius tyrinėjimus;</i></p> <p><i>Parengti topografinę nuotrauką;</i></p> <p><i>Statinio projektinėje dokumentacijoje pateikti inžinerinių geodezinių tyrinėjimų ataskaitą;</i></p> <p><i>Techninio projekto rengimo laikotarpyje privalo būti tarpinių sprendinių derinimas su perkančiąja organizacija;</i></p> <p><i>Projektavimo eigoje projektinius sprendinius derinti su Statytoju (Užsakovu), pateikti projektinius sprendinius Statytojo (Užsakovo) tvirtinimui, prieš pateikiant projektinę dokumentaciją tvirtinimui pristatyti Užsakovui projektinius sprendinius bei jų atitikimą techninei užduočiai;</i></p> <p><i>Bendrąją projekto ekspertizę organizuoja Užsakovas, Projekto ekspertizės Rangovą parenka Užsakovas, Projekto vadovui pateikus techninį darbo projektą Užsakovui. Projekto rengėjas turi pataisyti statinio projektą pagal gautas bendrosios projekto ekspertizės pastabas, per protingą terminą, tačiau ne ilgiau nei per terminą, nurodytą sutartyje;</i></p> <p><i>Pagal poreikį gauti inžinerinius tinklus eksploatuojančių įmonių projektavimo sąlygas bei leidimus/ sutikimus dirbti tų tinklų apsauginėje zonoje;</i></p> <p><i>Suderintą projektinę dokumentaciją įkelia į Lietuvos Respublikos statybos leidimų ir statybos valstybinės priežiūros informacinę sistemą (IS) „Infostatyba“: statybą leidžiančiam dokumentui gauti (jeigu tai reikalinga);</i></p> <p><i>Projekto sprendiniai (pateikti techninėse specifikacijose, aiškinamuosiuose raštuose, brėžiniuose) tarpusavyje turi būtų susieti, atskiruose projekto dokumentuose bei tarp atskirų projekto dalių neturi prieštarauti vieni kitiems, ypač atkreipiant dėmesį į projekto dokumentų – projekto sąnaudų kiekio žiniaraščių – kiekių duomenų atitiktį projekto sprendiniams.</i></p>
12.3.	projekto vykdymo priežiūra	<p><i>Statinio projekto vykdymo priežiūros paslaugos įsigyjamoms kartu su projektavimu.</i></p> <p><i>Statinio projekto vykdymo priežiūrą (statybos metu) statinio projektuotojo pavedimu atlieka Projekto rengėjas.</i></p> <p><i>Reikalavimai jos atlikimui:</i></p> <p><i>- atlikti projekto vykdymo priežiūros paslaugas pagal STR 1.06.01:2016 „Statybos darbai. Statinio statybos priežiūra“ reikalavimus;</i></p>

Eil. Nr.	Pavadinimas	Reikalavimai
		<p>- spręsti su Projekto sprendinių įgyvendinimu susijusius klausimus;</p> <p>- tikrinti, ar statinys statomas ir/ar griaunamas laikantis Projekto sprendinių, ir apie tai įrašyti į statybos žurnalą;</p> <p>- organizuoti ir vykdyti nustatytą Projekto klaidų taisyką; Projekto klaidų taisymas atliekamas Projekto rengėjo sąskaita;</p> <p>- atlikti Projekto (jo dalies) sprendinių pakeitimus. Užsakovo iniciatyva atsiradę Projekto (jo dalies) sprendinių keitimai atliekami Užsakovo sąskaita;</p> <p>- naujos Projekto laidos rengiamos atskira sutartimi su Užsakovu;</p> <p>Į statybos darbų žurnalą surašyti atliktus statybos darbus, neatitinkančius Projekto sprendinių, taip pat nurodymus ir reikalavimus tiems neatitikimams ištaisyti;</p> <p>Drausti naudoti statybos produktus (statybines medžiagas, statybos gaminius, dirbinius) ir įrenginius, jei jie neatitinka Projekto (jo dalies) techninių specifikacijų, normatyvinių statybos techninių ir normatyvinių statinio saugos ir paskirties dokumentų reikalavimų, ir apie tai įrašyti į Statybos darbų žurnalą.</p>
13.	Paslaugų teikimo pradžia ir trukmė	Paslaugų teikimo pradžia ir trukmė nurodyta užsakyme (pirkime).
III. Reikalavimai projektavimo paslaugoms		
14.	Projekto rengimo dokumentams taikomi teisės aktai, normatyviniai statybos techniniai dokumentai bei normatyviniai statinio saugos ir paskirties dokumentai, teritorijų planavimo dokumentai.	Projektavimo dokumentai turi atitikti privalomųjų statinio projekto rengimo dokumentų reikalavimus. Projektinė dokumentacija turi būti parengta vadovaujantis STR 1.05.06:2017 „Statinio projektavimas, projekto ekspertizė“, STR 2.06.04:2014 „Gatvės ir vietinės reikšmės keliai. Bendrieji reikalavimai.“ ir kitų norminių teisės aktų reikalavimus, o jais grindžiami sprendiniai suderinti su teritorijos infrastruktūros plėtra.
15.	Funkciniai (paskirties) ir naudojimo (eksploataciniai) reikalavimai statiniui (statinių grupei)	Projektuojamas kelias turi atitikti vietinės reikšmės Iv kategorijos keliams keliamus reikalavimus pagal galiojančius statybos techninius reglamentus ir teisės aktus.
16.	Aplinkosaugos, sveikatos, saugomos teritorijos ir nekilnojamosios kultūros paveldo vertybės apsaugos reikalavimai	Įvertinti esamų želdinių būklę, numatyti medžių pašalinimą, apskaičiuojant kompensaciją už žalą gamtai pagal 2008 m. birželio 26 d. aplinkos ministro įsakymu Nr. DI-343 patvirtintus Želdinių atkuriamosios vertės įkainius. Vadovaujantis teisės aktais, jei reikalinga, numatyti medžių ir kitų želdinių sodinimą. Projektuojant želdinius atsižvelgti, į požemines komunikacijas, kelio ženklų matomumą, apšvietimo sistemas, kitus objektus

Eil. Nr.	Pavadinimas	Reikalavimai
		<i>(autobusų stoteles ir kt.), kad liktų pakankami atstumai tinkamai gatvės eksploatacijai.</i>
17.	Universaliojo dizaino principų taikymo reikalavimai	-
18.	Reikalavimai susiję su „Žaliųjų pirkimų“ nuostatų įgyvendinimu bei statinio tvarumo kriterijai	<i>Vadovaujantis Aplinkos apsaugos kriterijų taikymo, vykdant žaliuosius pirkimus, tvarkos aprašo, patvirtinto Lietuvos Respublikos aplinkos ministro 2011 m. birželio 28 d. įsakymu Nr. D1-508 „Dėl aplinkos apsaugos kriterijų taikymo, vykdant žaliuosius pirkimus, tvarkos aprašo patvirtinimo“, nuostatomis, techniniame darbo projekte privalo būti užtikrintas aplinkos apsaugos kriterijų laikymasis visoms prekėms, paslaugoms ar atliekamiems darbams. Šie reikalavimai privalo būti išskirti atskira dalimi techninio darbo projekto techninėje specifikacijoje.</i>
19.	Techniniai, kokybiniai (estetiniai, komforto, energinio naudingumo, triukšmo lygio ir t.t.) reikalavimai pagal statinio projekto sprendinių dalis	<i>Marijampolės sav. Mokolų sen. Patašiškės k. Rudžių g., Strazdiškių k. Rudžių g., Pakusinės k. Alyvų g. bei Rudžių k. Alyvų g. atkarpos iki namo Nr. 50 – turi atitikti vietinės reikšmės kelio Iv kategorijos reikalavimus, - 2 eismo juostos, kurių pagrindų, dangos patvarumo ir tvirtumo parametrai užtikrintų patogų transporto priemonių eismą.</i>
19.1.	susisiekimo daliai	<p><i>Suprojektuoti Marijampolės sav. Mokolų sen. Patašiškės k. Rudžių g., Strazdiškių k. Rudžių g., Pakusinės k. Alyvų g. bei Rudžių k. Alyvų g. atkarpos iki namo Nr. 50 kapitalinį remontą, ilgis ~ 1 770 m.</i></p> <p><i>Kelio dangai parinkti ekonomiškai naudingiausių, saugų, patogų naudotojams, tvarų ir ilgaamžį asfaltbetonio dangos tipą, atitinkantį galiojančius statybos techninius reglamentus ir teisės aktus.</i></p> <p><i>Suprojektuoti įvažiavimus į visus sklypus. Įvažiavimų dangą numatyti iš asfaltbetonio, iki sklypo ribos. Pagal poreikį numatyti pralaidų įrengimą/ atnaujinimą.</i></p> <p><i>Numatyti kapitališkai remontuojamo kelio traseje esančių inžinerinių tinklų išsaugojimą/ atstatymą, šulinių paaukštinimą/ pažeminimą iki dangos lygio bei šulinių liukų pakeitimą.</i></p> <p><i>Kelio geometriniai parametrai projektuojami vadovaujantis STR 2.06.04:2014 „Gatvės ir vietinės reikšmės keliai“.</i></p> <p><i>Suprojektuoti paviršinio vandens nuotekų nuvedimą nuo gatvės, įrengiant griovius.</i></p> <p><i>Suprojektuoti vertikalų ir horizontalų ženklumą</i></p>

Eil. Nr.	Pavadinimas	Reikalavimai
		<i>eismo reguliavimui. Numatyti teritorijos sutvarkymą.</i>
19.2.	architektūros daliai	
19.3.	konstrukcijų daliai	
19.4.	technologijos daliai	
19.5.	vandentiekio ir nuotekų šalinimo daliai	<i>Suprojektuoti paviršinio vandens nuotekų nuvedimą nuo gatvės paviršiaus, įrengiant griovius.</i>
19.6.	šildymo, vėdinimo ir oro kondicionavimo daliai	
19.7.	dujotiekio daliai	
19.8.	Elektrotechnikos (ESO) daliai	<i>Gauti AB Energijos skirstymo operatorius (ESO) elektros tinklų įrenginių perkėlimo (rekonstravimo) sąlygas ir parengti ESO dalies projektą (-us) dėl ESO elektros tinklų perkėlimo/ išsaugojimo (priklausomai nuo ESO sąlygų reikalavimų).</i>
19.9.	melioracijos daliai	<i>Gauti iš Marijampolės savivaldybės administracijos technines sąlygas statiniams melioruotoje žemėje projektuoti ir parengti melioracijos statinių pertvarkymo projektą (ar jo dalį). Vadovaujantis Lietuvos Respublikos žemės ūkio ministro 1996 m. liepos 1 įsakymu Nr. 283 „Dėl techninių sąlygų statiniams melioruotoje žemėje projektuoti išdavimo taisyklių patvirtintomis“ taisyklėmis.</i>
19.10.	Elektrotechnikos (apšvietimo) daliai	<p><i>1. Suprojektuoti apšvietimo įrenginius: šviesos diodų (LED) šviestuvus, požemines elektros kabelių linijas (KL), valdymo spintą, metalines cinkuotas atramas.</i></p> <p><i>2. Reikalavimai šviesos diodų (LED) gatvės apšvietimo šviestuvams.</i></p> <p><i>Šviestuvai turi būti sertifikuoti pagal tarptautinius standartus. Šviestuvai turi turėti CE ir ENEC sertifikatus. Šviestuvai su automatine pritemdymo funkcija. Su integruotu šviesos srauto pritemdymo naktį valdikliu (iš anksto suprogramuotu).</i></p> <p><i>Keičiamas LED modulis.</i></p> <p><i>Šviestuvo eksploatacijos laikas turi būti ne mažiau 100 000 val.</i></p> <p><i>Šviesos spalvinė temperatūra 4000 K ±10 %.</i></p> <p><i>Apsauga nuo viršįtampių ≥ 10 kV.</i></p> <p><i>Hermetiškumas - ne žemesnės kaip IP 66 apsaugos klasės.</i></p> <p><i>Korpusas pagamintas iš lieto aliuminio, padengtas antikorozine danga. Optinė sistemos dalis atskirta nuo maitinimo šaltinio dalies sandaria pertvara.</i></p> <p><i>Gamyklinė garantija 5 metų.</i></p> <p><i>Šviestuvų valdymas. DALI sąsaja. Šviestuvai turi turėti</i></p>

Eil. Nr.	Pavadinimas	Reikalavimai
		<p><i>NEMA 7 pin arba ZHAGA jungtį, šviestuvas turi veikti be NEMA 7 pin arba ZHAGA valdiklio.</i></p> <p><i>3. Reikalavimai apšvietimo automatikai. Suprojektuoti apšvietimo valdymo spintą (metalinė) su valdikliu. Numatyti spintos valdymą nuotoliniu būdu - mobiliojo internetinio ryšio pagalba. Spintos įjungimo/išjungimo valdymas nustatomas nuotoliniu (arba rankiniu) būdu, kiekvienai metų dienai ir bet kuriuo metu gali būti keičiamas/nustatomas pagal vartotojo poreikį. Papildomai turi būti numatyta galimybė spintas valdyti foto davikliu.</i></p> <p><i>4. Parengti AB Energijos skirstymo operatorius (ESO) elektros įrenginių prijungimo prie tinklų paraišką (suderinus su Savivaldybe) dėl apšvietimo elektros tinklų prijungimo prie ESO skirstomųjų tinklų.</i></p> <p><i>5. Parengti teritorijos, kurioje projektuojami apšvietimo tinklai, topografinę nuotrauką.</i></p> <p><i>6. Gauti inžinerinius tinklus eksploatuojančių įmonių projektavimo sąlygas bei leidimus/sutikimus dirbti tų tinklų apsauginėje zonoje (jei reikia).</i></p> <p><i>7. Apšvietimo techninį projektą suderinti su suinteresuotomis institucijomis ir/ar asmenimis.</i></p> <p><i>8. Apšvietimas projektuojamas vadovaujantis Lietuvos Respublikoje galiojančių norminių dokumentų, privalomųjų normatyvinių statybos techninių dokumentų reikalavimais, Apšvietimo elektros įrenginių įrengimo taisyklėmis, Lietuvos standartu LST EN 13201 „Gatvių apšvietimas“ ir kitais galiojančiais teisės aktais.</i></p> <p><i>9. Projektavimo eigoje projektinius sprendinius derinti su Marijampolės savivaldybės administracija.</i></p>
20.	Nurodymai sprendinių derinimui, jų pritarimui ir pan.	<i>Projekto sprendinius suderinti su Statytoju (Užsakovu) ir atsakingomis institucijomis bei inžinerinių tinklų, esančių greta projektuojamo objekto, savininkais ar valdytojais.</i>
21.	Pageidaujami ekonominiai rodikliai	<i>Ekonomiškai naudingiausia, tvari ir ilgaamžė, gatvės danga, atitinkanti galiojančius statybos techninius reglamentus ir teisės aktus.</i>
22.	Statinio ar statinių grupės projektavimo ir statybos eiliškumas	<i>Projektas bus įgyvendinamas vienu etapu.</i>
23.	Projektavimo procesų valdymas ir automatizacija	-
24.	Reikalavimai projekto rengimo dokumentų kalbai (-oms)	<i>Projektas rengiamas valstybine kalba.</i>
25.	Nurodymai statinio	<i>Projektinę dokumentaciją pateikti 2 egz. popieriuje, 1</i>

Eil. Nr.	Pavadinimas	Reikalavimai
	projekto dokumentų komplektavimui, įforminimui ir pateikimui	<i>kompl. kompiuterinėje laikmenoje PDF ir DWG formatu.</i>
26.	Ekspertizės atlikimas	<i>Projekto ekspertizę organizuoja Statytojas (Užsakovas). Bus atliekama bendroji viso projekto ekspertizė. Projektą pagal ekspertų pateiktas pastabas (jei tokių bus), koreguoti per terminą, nurodytą sutartyje.</i>
27.	Saugaus eismo audito atlikimas	<i>Projekto saugaus eismo auditą organizuoja Statytojas (Užsakovas). Projektą pagal auditorių pateiktas pastabas (jei tokių bus), koreguoti per protingą terminą.</i>

PIRKIMO VYKDYTOJO PATEIKIAMAI DUOMENYS IR DOKUMENTAI

Etapas	Pirkimo vykdytojo pateikiami dokumentai	Lapų sk.
Projektiniai pasiūlymai	Žemės sklypo ir statinio statybinių tyrimų dokumentų kopijos. *Statybiniai tyrimai – statinio statybos sklypo (ar, kai reikia, gretimos teritorijos), inžinerinių tinklų ir susisiekimo komunikacijų sklypų (trasų) inžineriniai geodeziniai tyrimai, inžineriniai geologiniai, geotechniniai ir kiti tyrimai; aplinkos, kraštovaizdžio, higieniniai tyrimai; kai rekonstruojamas ar remontuojamas esamas statinys arba pristatomas prie esamo statinio (statant arti jo) naujas statinys, taip pat esamo ir gretimų statinių, kuriems gali turėti įtakos numatomi statybos darbai, tyrimai; esamų pastatų nuosėdžių ir deformacijų stebėjimai	-
	Esamo statinio ar jo dalies kadastrinių duomenų bylos kopija	-
	Duomenys apie statytojo pasirinktą gamybos ar paslaugų teikimo technologinį procesą ir įrenginius	-
	Atliktos galimybių studijos, tiriamieji darbai	-
	Kiti dokumentai ir duomenys atsižvelgiant į numatomo projektuoti statinio specifiką	-
	Kiti dokumentai ir duomenys apie rengiamus projektus, galimai turinčius įtakos Projekto sprendiniams (pvz.: tuo pačiu ar panašiu metu vykdomi projektai, kurių sprendiniai ribojasi su pirkimo objekto projekto sprendiniais)	-
	Techninis darbo projektas	Žemės sklypo teisinės registracijos Nekilnojamojo turto registre dokumentai arba žemės sklypo nuomos (panaudos) dokumentai
Ištrauka (brėžinys) iš patvirtinto teritorijų planavimo dokumento ir sprendimas apie šio dokumento patvirtinimą		-
Nekilnojamojo turto registro centrinio duomenų banko išrašai: Nekilnojamojo daikto kadastrinių matavimų byla, registro Nr. 44/2054349 (Statiniai)		1 dokumentas, 43 lapai
Nekilnojamojo turto registro centrinio duomenų bazės išrašai: Nekilnojamojo turto registre įregistruotas turtas, Registro Nr. 44/2054349, unikalus daikto Nr. 4400-5468-1984		1 dokumentas, 2 lapai
Kiti dokumentai (gatvės schema)		1 lapas
Statinio teisinės registracijos Nekilnojamojo turto registre dokumentai arba statinio nuomos (panaudos) dokumentai		-
Planuojamos ūkinės veiklos poveikio aplinkai vertinimo dokumentai (jeigu jie parengti, kitu atveju užsakomi)		-

	Planuojamos ūkinės veiklos poveikio visuomenės sveikatai vertinimo dokumentai (jeigu jie parengti, kitu atveju užsakomi)	-
	Prisijungimo prie elektros energijos, šilumos, vandens tiekimo ir nuotekų šalinimo, dujotiekio, elektroninių ryšių ir kitų inžinerinių tinklų bei susisiekimo komunikacijų sąlygos	-
	Sklypo ir inžinerinių statinių už sklypo ribų geodeziniai tyrinėjimai, topografija (jeigu jie parengti, kitu atveju užsakomi)	
	Sklypo ir inžinerinių statinių geologiniai tyrinėjimai (jeigu jie parengti, kitu atveju užsakomi)	
	Specialieji reikalavimai: 1) specialieji architektūros reikalavimai	-
	2) specialieji paveldosaugos reikalavimai kultūros paveldo vertybei ar jos teritorijai, kultūros paveldo statiniui ar kultūros paveldo teritorijoje esančiam statiniui	-
	3) specialieji saugomos teritorijos tvarkymo ir apsaugos reikalavimai	-
	Žemės sklypo ir (ar) statinio bendrasavininkių sutikimai	-
	Duomenys apie perkančiosios organizacijos pasirinktus ar turimus įrenginius ir statybos produktus	-
	Bendradarbiavimo sutartys (reikalingos tokiais atvejais, kai projektas bus vykdomas ne vien Statytojui (Užsakovui), bet ir kitam savininkui priklausančiame žemės sklype arba kai projektuojamas statinys priklauso ne vien Statytojui (Užsakovui), bet ir kitam savininkui, pvz.: Savivaldybei ir Lietuvos automobilių kelių direkcijai prie Susisiekimo ministerijos; Savivaldybei ir AB „Lietuvos geležinkeliai“ ir pan.)	-
	Servitutinės sutartys	-
	Kultūros paveldo tyrimų medžiaga	-
	Kiti dokumentai	-
Darbo projektas	Techninis projektas (<i>su visais prie projektinių pasiūlymų ir techninio projekto nurodytais dokumentais</i>)	-
	Techninio projekto bendrosios ekspertizės aktas	-
	Kiti dokumentai	-
	Statybą leidžiantis dokumentas	-

REIKALAVIMAI PROJEKTAVIMO PASLAUGŲ SUTEIKIMO REZULTATUI

Projektavimo etapas	Projektuotojo pateikiami dokumentai
Projektiniai pasiūlymai	Aiškinamasis raštas, kuriame nurodoma statinio kapitalinio remonto vieta, statinio pagrindinė naudojimo paskirtis, statinio techniniai ir paskirties rodikliai, statybos rūšis, projektuojamų remontuoti statinių, paaiškinami ir pagrindžiami projektinių pasiūlymų sprendiniai. Grafinė dalis (brėžiniai)
Techninis darbo projektas	Pateikiami bendri duomenys, aiškinamieji raštai ir sprendinių planai ir schemos, sąnaudų žiniaraščiai ir techninės specifikacijos, parengti vadovaujantis STR 1.04.04:2017 „Statinio projektavimas, projekto ekspertizė“ reikalavimais ir kitais norminiais teisės aktais.

Projekto vykdymo priežiūra	Atlikti projekto vykdymo priežiūros paslaugas pagal STR 1.06.01:2016 „Statybos darbai. Statinio statybos priežiūra“ reikalavimus
----------------------------------	--

Aplinkotvarkos ir infrastruktūros skyriaus vyr. specialistas,
laikinais atliekantis Aplinkotvarkos ir infrastruktūros skyriaus
vedėjo pareigas

Gintautas Bulkevičius

Situacijos schema



NEKILNOJAMOJO TURTO REGISTRO DUOMENŲ BAZĖS IŠRAŠAS

2021-04-06 16:32:47

MARIJAMPOLĖS SAVIVALDYBĖ

2021-05-06 ind. GA-4950
(data)

1. Nekilnojamojo turto registre įregistruotas turtas:

Registro Nr.: **44/2054349**
Registro tipas: **Statiniai**
Sudarymo data: **2016-05-20**
Teritorija: **Marijampolės sav., Marijampolės sav. teritorija**

2. Nekilnojamieji daiktai:

2.1. **Kelias - ŠS0011 Patašiškiai - Strazdiškiai - Samsoniškės - Pakusinė - Rudžiai - Katiliškiai**
Unikalus daikto numeris: **4400-5468-1984**
Daikto pagrindinė naudojimo paskirtis: **Kelių**
Žymėjimas plane: **1-5**
Statusas: **Suformuotas padalijus daiktą**
Daikto istorinė kilmė: **Gautas padalijus daiktą, unikalus daikto numeris 4400-4207-1201**
Statybos pradžios metai: **1934**
Statybos pabaigos metai: **1934**
Statinio kategorija: **II grupės nesudėtingasis**
Baigtumo procentas: **100 %**
Ilgis: **0.07 km**
Kelio reikšmė: **Vietinės**
Kelio kategorija: **I**
Eismo juostų skaičius: **Dvi**
Atkūrimo sąnaudos (statybos vertė): **9830 Eur**
Fizinio nusidėvėjimo procentas: **75 %**
Atkuriamoji vertė: **2460 Eur**
Vidutinė rinkos vertė: **2460 Eur**
Vidutinės rinkos vertės nustatymo būdas: **Atkuriamoji vertė**
Vidutinės rinkos vertės nustatymo data: **2020-06-09**
Kadastro duomenų nustatymo data: **2020-06-09**

2.2. **Kelias - ŠS0011 Patašiškiai - Strazdiškiai - Samsoniškės - Pakusinė - Rudžiai - Katiliškiai**
Unikalus daikto numeris: **4400-5468-1995**
Daikto pagrindinė naudojimo paskirtis: **Kelių**
Žymėjimas plane: **1-75**
Statusas: **Suformuotas padalijus daiktą**
Daikto istorinė kilmė: **Gautas padalijus daiktą, unikalus daikto numeris 4400-4207-1201**
Statybos pradžios metai: **1934**
Statybos pabaigos metai: **1934**
Statinio kategorija: **II grupės nesudėtingasis**
Baigtumo procentas: **100 %**
Ilgis: **2.379 km**
Kelio reikšmė: **Vietinės**
Kelio kategorija: **I**
Eismo juostų skaičius: **Dvi**
Atkūrimo sąnaudos (statybos vertė): **337000 Eur**
Atkuriamoji vertė: **84300 Eur**
Vidutinė rinkos vertė: **84300 Eur**
Vidutinės rinkos vertės nustatymo būdas: **Atkuriamoji vertė**
Vidutinės rinkos vertės nustatymo data: **2020-06-09**
Kadastro duomenų nustatymo data: **2020-06-09**

3. Daikto priklausiniai iš kito registro: įrašų nėra

4. Nuosavybė:

4.1. **Nuosavybės teisė**
Savininkas: **MARIJAMPOLĖS SAVIVALDYBĖ, a.k. 111100960**
Daiktas: **kelias Nr. 4400-5468-1984, aprašytas p. 2.1.**
kelias Nr. 4400-5468-1995, aprašytas p. 2.2.
Įregistravimo pagrindas: **2016-07-04 Pažyma Nr. SA-6834- (5.3.)**
2021-01-14 Pažyma apie naujai suformuotų nekilnojamojo turto

**kadastro objektų (statinių) galimybę naudoti pagal paskirtį
Nr. AL-456 (12.17)**

Įrašas galioja: Nuo 2021-02-23

5. Valstybės ir savivaldybių žemės patikėjimo teisė: įrašų nėra

6. Kitos daiktinės teisės : įrašų nėra

7. Juridiniai faktai:

7.1.

Pradėta žemės sklypo paėmimo visuomenės poreikiams procedūra

Daiktas: kelias Nr. 4400-5468-1984, aprašytas p. 2.1.

Įregistravimo pagrindas: 2019-11-20 Lietuvos Respublikos Vyriausybės nutarimas Nr. 1177

Įrašas galioja: Nuo 2021-02-23

8. Žymos: įrašų nėra

9. Teritorijos, kuriose taikomos specialiosios žemės naudojimo sąlygos: įrašų nėra

10. Daikto registravimas ir kadastro žymos:

10.1.

Suformuotas padalijimo būdu (daikto registravimas)

Daiktas: kelias Nr. 4400-5468-1984, aprašytas p. 2.1.

kelias Nr. 4400-5468-1995, aprašytas p. 2.2.

Įregistravimo pagrindas: 2020-06-09 Nekilnojamojo daikto kadastro duomenų byla
2021-01-14 Pažyma apie naujai suformuotų nekilnojamojo turto kadastro objektų (statinių) galimybę naudoti pagal paskirtį Nr. AL-456 (12.17)

Įrašas galioja: Nuo 2021-02-12

10.2.

**Kadastrinius matavimus atliko (kadastro žyma)
JUSTINA JATUŽYTĖ**

Daiktas: kelias Nr. 4400-5468-1984, aprašytas p. 2.1.

kelias Nr. 4400-5468-1995, aprašytas p. 2.2.

Įregistravimo pagrindas: 2015-09-21 Kvalifikacijos pažymėjimas Nr. 2M-M-2304
2020-06-09 Nekilnojamojo daikto kadastro duomenų byla

Įrašas galioja: Nuo 2021-02-12

11. Registro pastabos ir nuorodos: įrašų nėra

12. Kita informacija: įrašų nėra

13. Informacija apie duomenų sandoriui tikslinimą: įrašų nėra

Dokumentą atspausdino Vidurio Lietuvos klientų aptarnavimo centro
Marijampolės klientų aptarnavimo grupės vyriausioji specialistėGENTAUTA
JUŠKIENĖ

UAB "Kelprojektas"

**NEKILNOJAMOJO DAIKTO
KADASTRINI MATAVIM BYLA**

Tomas: 1

Nekilnojamojo turto objektas: **Inžinerinis statinys**

Registro Nr.: **44/2054349 (Statiniai)**

Adresas: **Marijampol s sav. Marijampol s sav. teritorija /**

Lap skai ius: **27**



SUDERINTA

Valstybės įmonė Registrų centras

Elektroniniu parašu pasirašė: Irma Petrauskienė

Pareigos: Vyresnioji kadastro specialistė

Laiko žyma: 2020-06-22 13:42:32

Tomo Nr. 1
Registro 44/2054349

BYLOS TOMO VIDAUS APYRAŠAS

Eil. Nr.	Dokumento pavadinimas	Dokumento		Lap skai .	Bylos lap numeriai	Pastabos
		Nr.	Data			
1	KELIO PLANAS M1:500		2020-06-09	14	1-14	
2	KELIO / GATV S IR JO SUD TINI DALI KADASTRO DUOMENYS 1K FORMA		2020-06-09	4	15-18	
3	KELIO / GATV S IR JO SUD TINI DALI VER I NUSTATYMAS 2K FORMA		2020-06-09	2	19-20	
4	KELIO / GATV S VAŽIUOJAMOSIOS DALIES IR ŽEM S SANKASOS KADASTRO DUOMENYS 3K FORMA		2020-06-09	1	21	
5	KELIO / GATV S SANKRYŽ , TILT , VIADUK , ESTAKAD , PRALAIID , AUTOBUS SUSTOJIMO IR POILSIO AIKŠTELI , ŠVIESOFOR , KELIO ORO S LYG STEB JIMO IR TRANSPORTO APSKAITOS RENGINI KADASTRO DUOMENYS 4K FORMA		2020-06-09	5	22-26	

Vidaus apyrašo lap 26

Geodezijos inžinier Justina Jatužyt

ELEKTRONINIO DOKUMENTO METADUOMENYS

I. Dokumento pavadinimas (antraštė) Kadastro duomenys XML formatu

II. Dokumento sudarytojas (-ai)

Dainius Vitkauskas, Kaunas, Jonavos g. 7

Justina Jatužytė, Kaunas, Jonavos g. 7

III. Dokumento registracijos data ir numeris 2020-06-22 13:32:53, Nr. 1115562344

IV. Pasirašymas

Parašo paskirtis: pasirašymas

Parašą sukūrusio asmens vardas, pavardė ir pareigos Dainius Vitkauskas, Technikas, UAB "Kelprojektas"

Sertifikatas išduotas: Dainius Vitkauskas

Parašo sukūrimo data ir laikas: 2020-06-22 13:32:53

Parašo formatas: XAdES-BASELINE-T

Laiko žymoje nurodytas laikas: 2020-06-22 13:33:01

Informacija apie sertifikavimo paslaugų teikėją: ADIC CA-A

Sertifikato galiojimo laikas 2018-07-19 12:53:54 – 2021-07-18 12:53:54

Parašo paskirtis: pasirašymas

Parašą sukūrusio asmens vardas, pavardė ir pareigos Justina Jatužytė, Geodezijos inžinierė, UAB "Kelprojektas"

Sertifikatas išduotas: Justina Jatužytė

Parašo sukūrimo data ir laikas: 2020-06-22 13:38:13

Parašo formatas: XAdES-BASELINE-T

Laiko žymoje nurodytas laikas: 2020-06-22 13:38:30

Informacija apie sertifikavimo paslaugų teikėją: RCSC IssuingCA

Sertifikato galiojimo laikas 2019-10-02 13:43:03 – 2021-10-01 13:43:03

Parašo paskirtis: suderinimas

Parašą sukūrusio asmens vardas, pavardė ir pareigos Irma Petrauskienė, Vyresnioji kadastro specialistė, Valstybės įmonė Registru centras

Sertifikatas išduotas: Irma Petrauskienė

Parašo sukūrimo data ir laikas: 2020-06-22 13:42:32

Parašo formatas: XAdES-BASELINE-T

Laiko žymoje nurodytas laikas: 2020-06-22 13:42:38

Informacija apie sertifikavimo paslaugų teikėją: RCSC IssuingCA

Sertifikato galiojimo laikas 2019-10-23 13:32:49 – 2021-10-22 13:32:49

Parašo paskirtis: registracija

Parašą sukūrusio asmens vardas, pavardė ir pareigos Irma Petrauskienė, Vyresnioji kadastro specialistė, Valstybės įmonė Registru centras

Sertifikatas išduotas: Irma Petrauskienė

Parašo sukūrimo data ir laikas: 2021-02-12 14:04:48

Parašo formatas: XAdES-BASELINE-T

Laiko žymoje nurodytas laikas: 2021-02-12 14:05:05

Informacija apie sertifikavimo paslaugų teikėją: RCSC IssuingCA

Sertifikato galiojimo laikas 2020-04-28 11:05:16 – 2022-04-28 11:05:16

V. Pagrindinio dokumento priedų skaičius – 0

VI. Pagrindinio dokumento pridedamų dokumentų skaičius – 0

VII. Priedami dokumentai: nėra priedų

VIII. Dokumento specifikacijos identifikavimo žymuo ADOC-V1.0

IX. Programinės įrangos, kuria naudojantis sudarytas elektroninis dokumentas, pavadinimas
RC-DSS

X. Elektroninio dokumento grupė BeDOC

XI. Informacija apie elektroninio (-ių) parašo (-ų) tikrinimą (tikrinimo data)

Visi dokumente esantys elektroniniai parašai galioja (2021-03-24 15:24:12)

XII. Papildomi metaduomenys

Nuorašą suformavo J.Jatužytė, 2021-03-24 15:24:12 RC-DSS

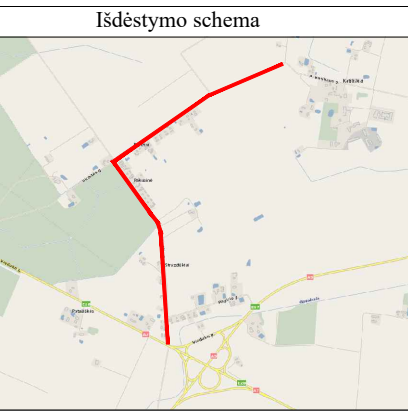

KELIO PLANAS M 1: 500

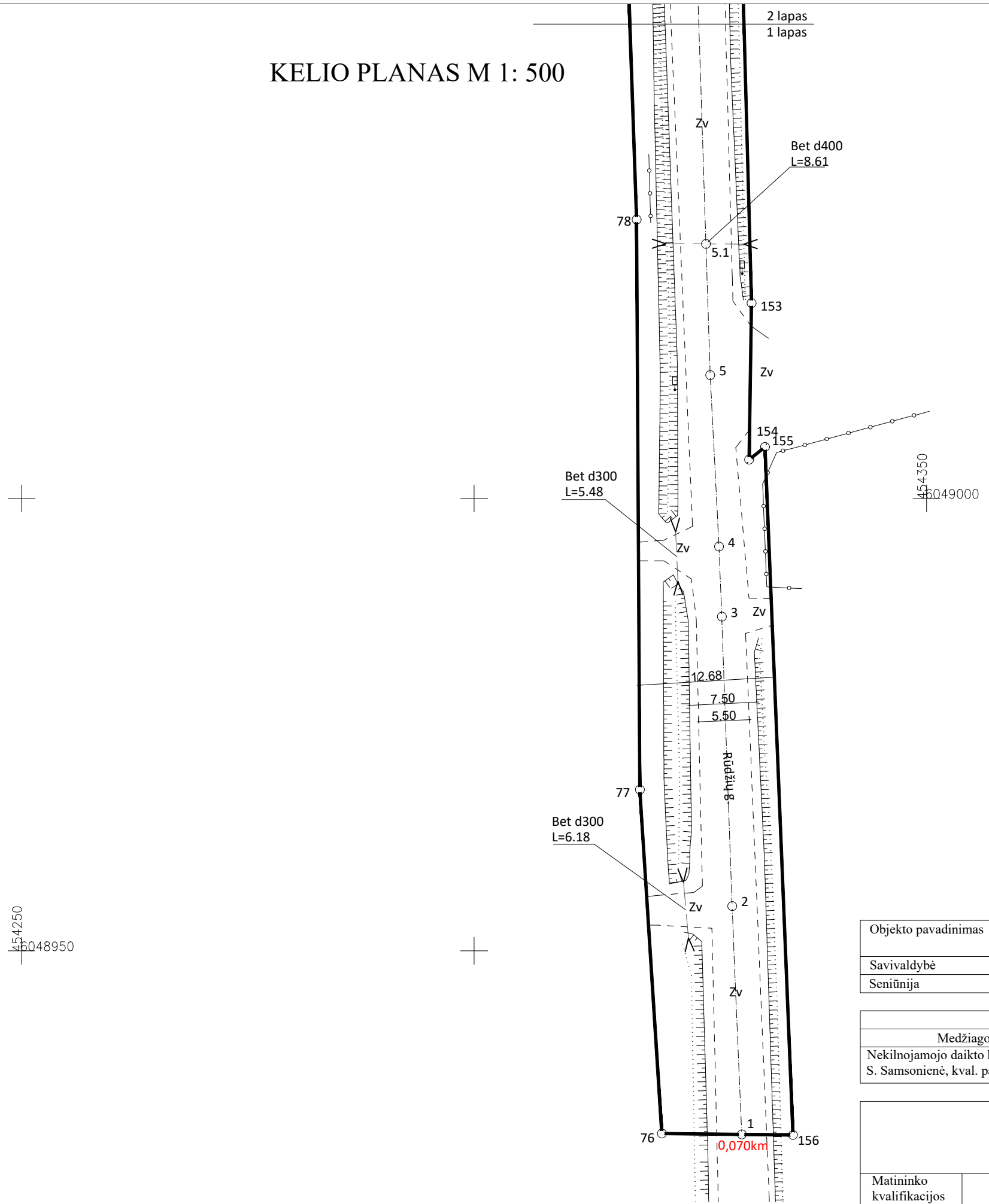
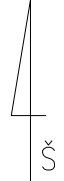

Objekto pavadinimas	Kelias Nr. ŠS0011 Patašiškiai- Strazdiškiai - Samsoniškės - Pakusinė - Rudžiai - Katiliškiai
Savivaldybė	Marijampolės sav.
Seniūnija	

Kadastro duomenims nustatyti naudota medžiaga	
Medžiagos parengimas	Medžiagos parengimo data
Nekilnojamojo daikto kadastrinių matavimų byla, parengė matininkas S. Samsonienė, kval. pažym. Nr. 2M-M-660	2016-06-27



Matininko kvalifikacijos pažymėjimo Nr.	Pareigos	Vardas ir pavardė	Data
2M-M-2304	Geodezijos inžinierė	Justina Jatužytė	2020-06-09
	Technikas	Dainius Vitkauskas	2020-06-09

GATVĖS PLANAS M 1:500

Kelias (gatvė)	Kelias Nr. ŠS0011
Kaimas (miestelis)	Patašiškiai - Strazdiškiai - Samsoniškės - Pakusinė - Rudžiai
Miestas (rajonas)	
Savivaldybė	Marijampolės sav.
Kelio ruožas	0,070-2,449 km
Unikalus Nr.	4400-5468-1995

KOORDINAČIŲ ŽINIARAŠTIS

Koordinacių sistema: LKS-94						
Kelio riba			Kelio ašis			
taško Nr.	X	Y	taško Nr.	atskaitos taško km	X	Y
76	6048929,82	454320,75	1	0,070	6048929,72	454329,57
77	6048967,82	454318,31	2	0,095	6048954,95	454328,51
78	6049030,82	454317,95	3	0,127	6048986,92	454327,37
79	6049105,50	454315,42	4	0,135	6048994,67	454327,07
80	6049149,41	454315,15	5	0,154	6049013,61	454326,09
81	6049181,16	454314,14	6	0,168	6049028,13	454325,62
82	6049218,50	454312,53	7	0,205	6049064,96	454324,43
83	6049266,32	454308,88	8	0,283	6049142,38	454322,50
84	6049369,84	454297,13	9	0,316	6049175,83	454321,24
85	6049549,21	454277,89	10	0,351	6049210,10	454319,71
86	6049569,12	454274,43	11	0,367	6049226,72	454318,73
87	6049581,59	454270,84	12	0,387	6049246,94	454317,40
88	6049592,28	454265,26	13	0,409	6049268,12	454315,76
89	6049608,08	454256,68	14	0,488	6049346,49	454306,46
90	6049634,20	454239,50	15	0,570	6049428,21	454297,85
91	6049679,13	454207,79	16	0,644	6049501,86	454290,18
92	6049853,06	454085,15	17	0,680	6049538,18	454285,97
93	6049980,65	453993,94	18	0,699	6049556,70	454283,47
94	6049986,81	453989,44	19	0,709	6049566,19	454282,04
95	6049994,71	453997,24	20	0,716	6049573,42	454280,32
96	6050058,94	454090,60	21	0,720	6049577,22	454279,34
97	6050216,06	454311,60	22	0,723	6049580,29	454278,50
98	6050349,40	454501,79	23	0,728	6049584,50	454276,68
99	6050362,99	454522,24	24	0,740	6049595,90	454271,29
100	6050362,99	454522,24	25	0,765	6049616,65	454258,64
101	6050378,75	454545,38	26	0,791	6049637,82	454243,92
102	6050384,80	454555,06	27	0,833	6049672,98	454219,83
103	6050404,43	454589,49	28	0,863	6049697,24	454202,73
104	6050414,72	454610,58	29	0,892	6049721,55	454185,86
105	6050418,25	454617,81	30	0,923	6049746,92	454168,22
106	6050467,94	454729,55	31	0,940	6049760,71	454158,71
107	6050487,68	454776,32	32	0,952	6049770,61	454151,29
108	6050565,51	454959,68	33	0,983	6049795,80	454133,61

Žiniaraštį sudarė:

Matininkas, nustatęs kadastro duomenis

(parašas)

Justina Jatužytė

(vardas ir pavardė)

109	6050592,15	455021,64	34	1,013	6049819,93	454116,40
110	6050596,42	455033,26	35	1,041	6049843,11	454099,99
111	6050599,67	455047,92	36	1,049	6049849,78	454095,49
112	6050604,25	455052,73	37	1,081	6049875,22	454076,59
113	6050603,00	455063,60	38	1,111	6049899,18	454059,26
114	6050586,01	455061,89	39	1,152	6049932,75	454035,15
115	6050587,59	455051,24	40	1,177	6049953,06	454020,67
116	6050586,89	455047,52	41	1,199	6049971,25	454007,94
117	6050585,31	455034,43	42	1,205	6049975,86	454004,56
118	6050477,18	454780,77	43	1,208	6049978,97	454002,62
119	6050457,48	454734,08	44	1,212	6049982,22	454000,52
120	6050407,92	454622,63	45	1,216	6049985,88	453999,96
121	6050404,48	454615,58	46	1,218	6049988,21	454000,41
122	6050394,35	454594,82	47	1,221	6049990,08	454001,44
123	6050375,04	454560,96	48	1,223	6049991,51	454003,44
124	6050359,22	454536,25	49	1,227	6049993,64	454007,01
125	6050358,47	454536,73	50	1,235	6049998,32	454013,75
126	6050339,51	454508,59	51	1,337	6050057,22	454096,74
127	6050206,25	454318,52	52	1,370	6050076,03	454123,61
128	6050048,92	454097,13	53	1,435	6050113,46	454177,14
129	6050046,88	454098,60	54	1,497	6050148,94	454227,43
130	6050033,16	454078,92	55	1,547	6050177,59	454268,37
131	6050027,80	454071,20	56	1,580	6050197,00	454295,52
132	6050000,66	454032,22	57	1,622	6050220,82	454329,75
133	6049987,50	454013,52	58	1,704	6050268,20	454396,65
134	6049980,56	454012,25	59	1,758	6050299,50	454441,47
135	6049960,29	454025,87	60	1,802	6050324,53	454477,50
136	6049956,39	454027,99	61	1,842	6050347,09	454509,58
137	6049952,13	454030,78	62	1,874	6050365,55	454536,76
138	6049951,51	454031,35	63	1,903	6050380,82	454561,21
139	6049778,36	454155,17	64	1,940	6050398,86	454593,03
140	6049753,90	454172,61	65	1,989	6050420,09	454636,88
141	6049687,20	454219,23	66	2,077	6050454,99	454718,10
142	6049613,07	454267,43	67	2,173	6050492,73	454806,03
143	6049612,67	454267,65	68	2,273	6050532,07	454898,04
144	6049584,47	454282,73	69	2,368	6050569,74	454985,33
145	6049572,46	454287,05	70	2,411	6050586,50	455024,93
146	6049551,02	454290,77	71	2,418	6050589,06	455032,20
147	6049371,27	454310,05	72	2,427	6050591,03	455040,15
148	6049267,55	454321,82	73	2,435	6050592,80	455047,98
149	6049219,28	454325,51	74	2,442	6050592,86	455054,85
150	6049181,72	454327,13	75	2,445	6050592,78	455057,92
151	6049149,82	454328,14	76	2,449	6050592,24	455062,52
152	6049105,71	454328,42				
153	6049021,59	454330,65				
154	6049004,28	454330,39				
155	6049005,68	454332,14				
156	6048929,65	454335,24				

KELIO PLANAS M 1: 500

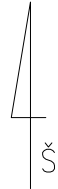
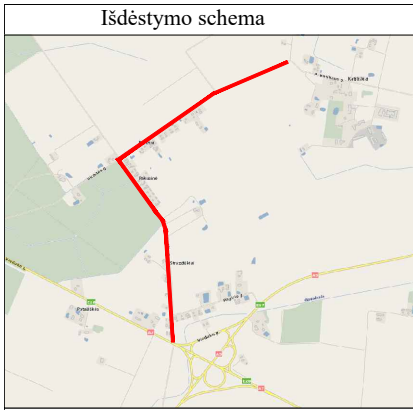

454250
6049100



3 lapas
2 lapas

81

Zv

150

8

Kelias Nr. ŠS0011 Patašiškiai - Strazdiškiai - Samsoniškės - Pakusinė - Rudžiai - Katiliškiai

80

Zv

151

12.68

7.50

5.50

79

Rudžių g.

152

Zv

6

Zv

2 lapas
1 lapas

Objekto pavadinimas	Kelias Nr. ŠS0011 Patašiškiai - Strazdiškiai - Samsoniškės - Pakusinė - Rudžiai - Katiliškiai
Savivaldybė	Marijampolės sav.
Seniūnija	

Kadastro duomenims nustatyti naudota medžiaga	
Medžiagos parengimas	Medžiagos parengimo data
Nekilnojamojo daikto kadastrinių matavimų byla, parengė matininkas S. Samsonienė, kval. pažym. Nr. 2M-M-660	2016-06-27



Matininko kvalifikacijos pažymėjimo Nr.	Pareigos	Vardas ir pavardė	Data
2M-M-2304	Geodezijos inžinierė	Justina Jatužytė	2020-06-09
	Technikas	Dainius Vitkauskas	2020-06-09

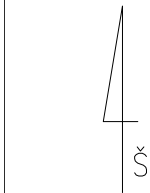
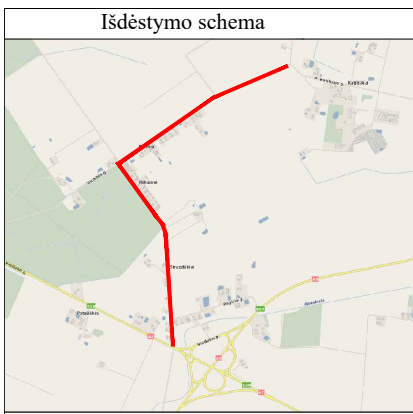

KELIO PLANAS M 1: 500

4 lapas
3 lapas



454350
6049300



454250
6049200

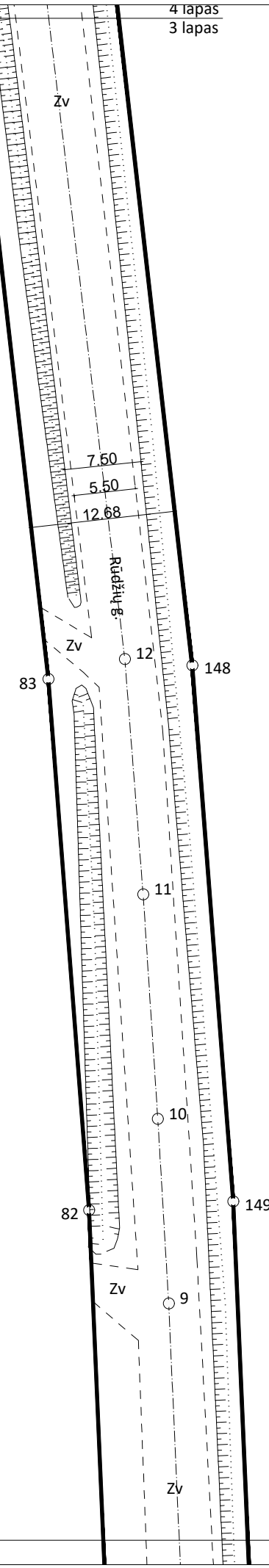

Objekto pavadinimas	Kelias Nr. ŠS0011 Patašiškiai- Strazdiškiai - Samsoniškės - Pakusinė - Rudžiai - Katiliškiai
Savivaldybė	Marijampolės sav.
Seniūnija	

Kadastro duomenims nustatyti naudota medžiaga	
Medžiagos parengimas	Medžiagos parengimo data
Nekilnojamojo daikto kadastrinių matavimų byla, parengė matininkas S. Samsonienė, kval. pažym. Nr. 2M-M-660	2016-06-27



Matininko kvalifikacijos pažymėjimo Nr.	Pareigos	Vardas ir pavardė	Data
2M-M-2304	Geodezijos inžinierė	Justina Jatužytė	2020-06-09
	Technikas	Dainius Vitkauskas	2020-06-09

3 lapas
2 lapas

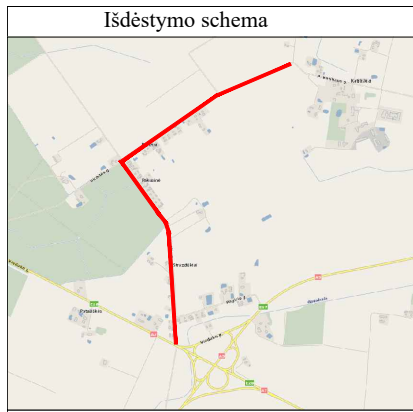

5 lapas
4 lapas

KELIO PLANAS M 1: 500

454350
6049450

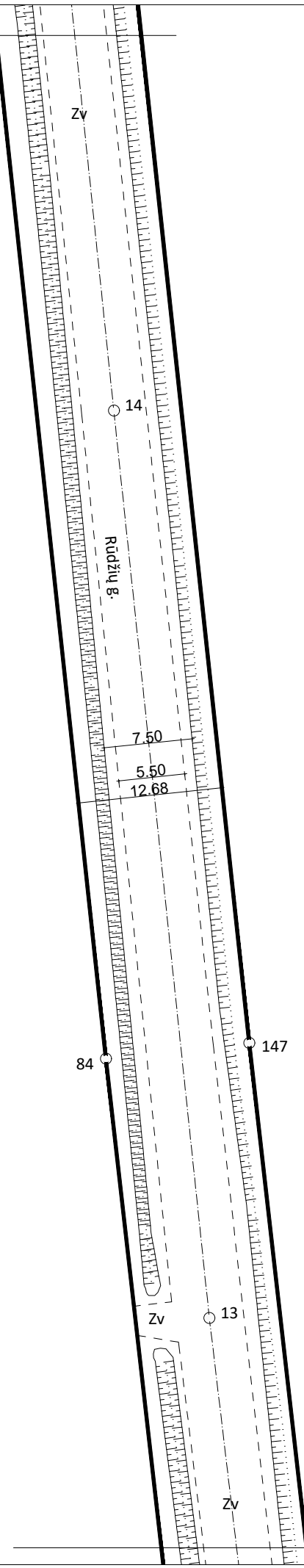
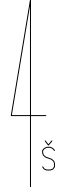

454250
6049350

Objekto pavadinimas	Kelias Nr. ŠS0011 Patašiškiai- Strazdiškiai - Samsoniškės - Pakusinė - Rudžiai - Katiliškiai
Savivaldybė	Marijampolės sav.
Seniūnija	

Kadastro duomenims nustatyti naudota medžiaga	
Medžiagos parengimas	Medžiagos parengimo data
Nekilnojamojo daikto kadastrinių matavimų byla, parengė matininkas S. Samsonienė, kval. pažym. Nr. 2M-M-660	2016-06-27



Matininko kvalifikacijos pažymėjimo Nr.	Pareigos	Vardas ir pavardė	Data
2M-M-2304	Geodezijos inžinierė	Justina Jatužytė	2020-06-09
	Technikas	Dainius Vitkauskas	2020-06-09

4 lapas
3 lapas

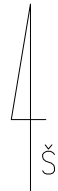
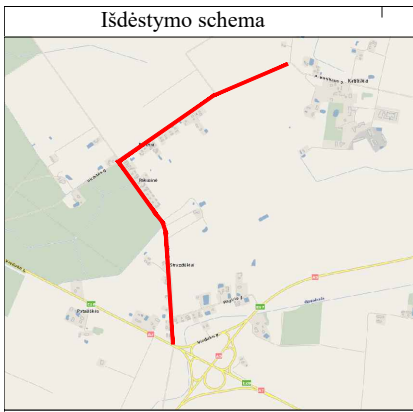

KELIO PLANAS M 1: 500

6 lapas
5 lapas

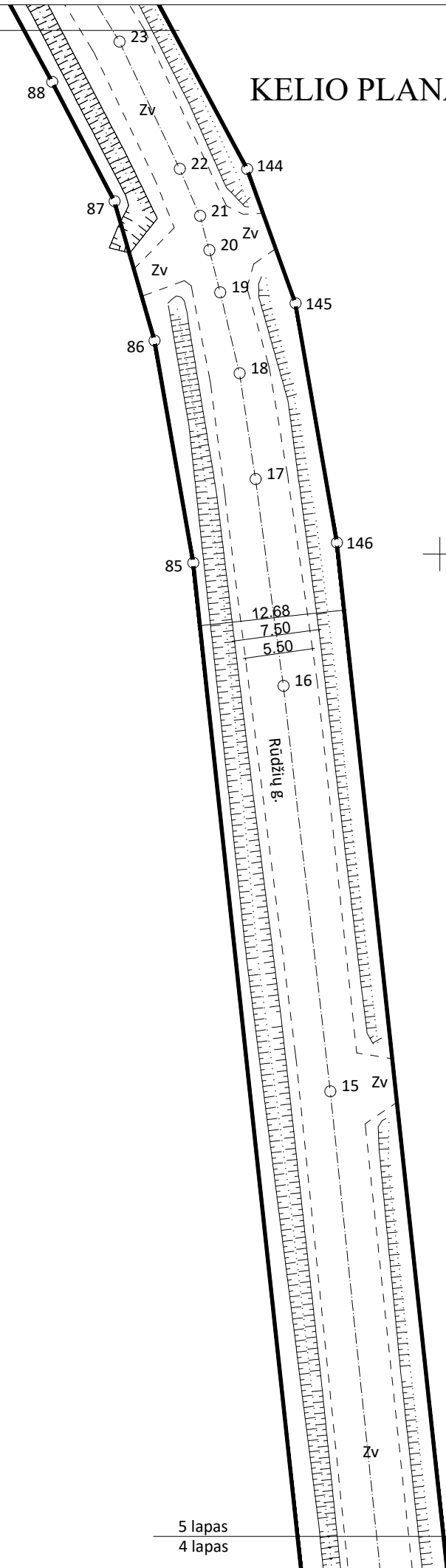

5 lapas
4 lapas

Objekto pavadinimas	Kelias Nr. ŠS0011 Patašiškiai- Strazdiškiai - Samsoniškės - Pakusinė - Rudžiai - Katiliškiai
Savivaldybė	Marijampolės sav.
Seniūnija	

Kadastro duomenims nustatyti naudota medžiaga	
Medžiagos parengimas	Medžiagos parengimo data
Nekilnojamojo daikto kadastrinių matavimų byla, parengė matininkas S. Samsonienė, kval. pažym. Nr. 2M-M-660	2016-06-27



Matininko kvalifikacijos pažymėjimo Nr.	Pareigos	Vardas ir pavardė	Data
2M-M-2304	Geodezijos inžinierė	Justina Jatužytė	2020-06-09
	Technikas	Dainius Vitkauskas	2020-06-09

KELIO PLANAS M 1: 500

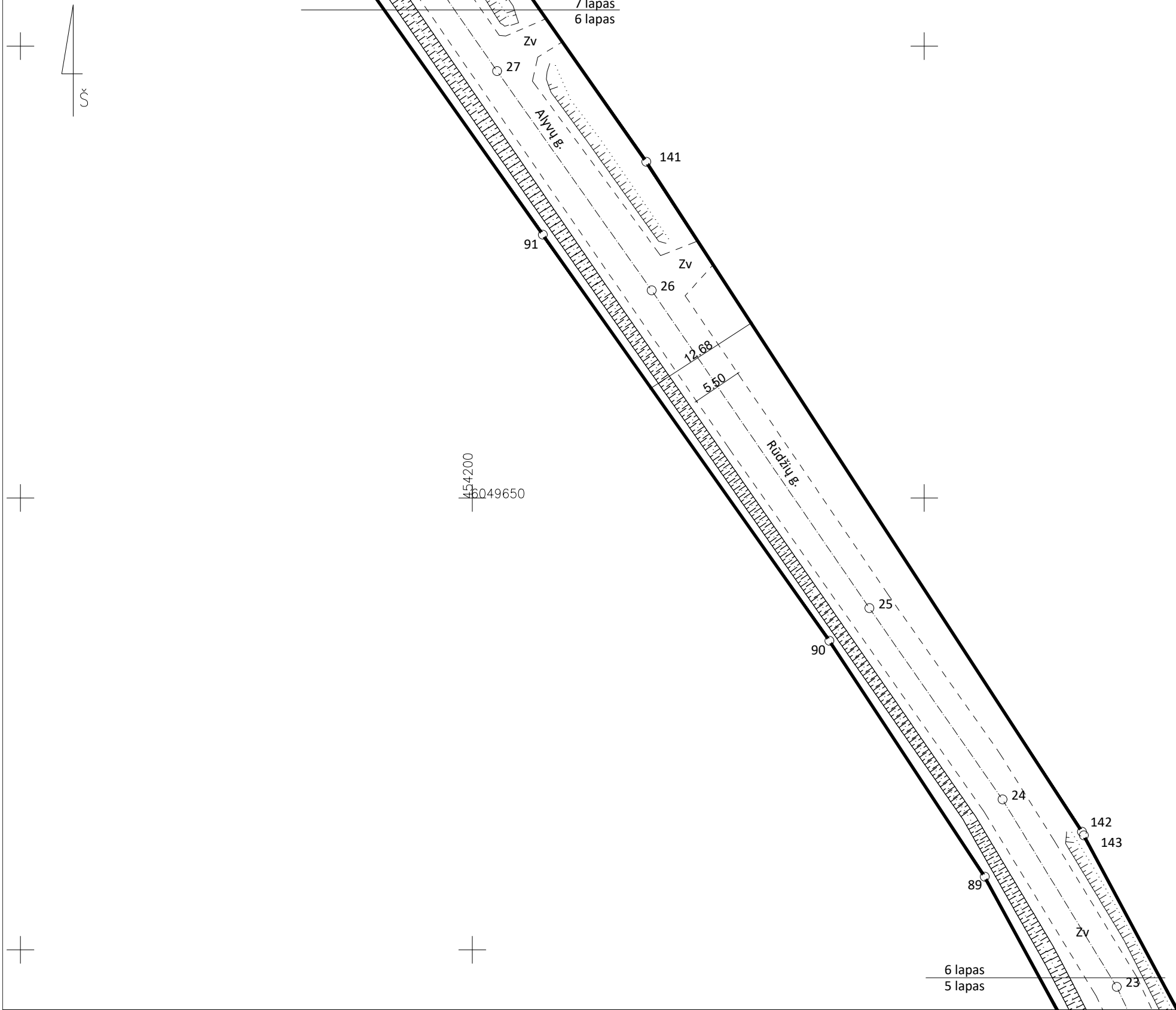
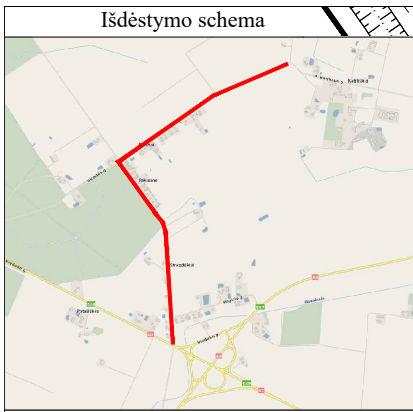

Kadastro duomenims nustatyti naudota medžiaga	
Medžiagos parengimas	Medžiagos parengimo data
Nekilnojamojo daikto kadastrinių matavimų byla, parengė matininkas S. Samsonienė, kval. pažym. Nr. 2M-M-660	2016-06-27



Matininko kvalifikacijos pažymėjimo Nr.	Pareigos	Vardas ir pavardė	Data
2M-M-2304	Geodezijos inžinierė	Justina Jatužytė	2020-06-09
	Technikas	Dainius Vitkauskas	2020-06-09

KELIO PLANAS M 1: 500

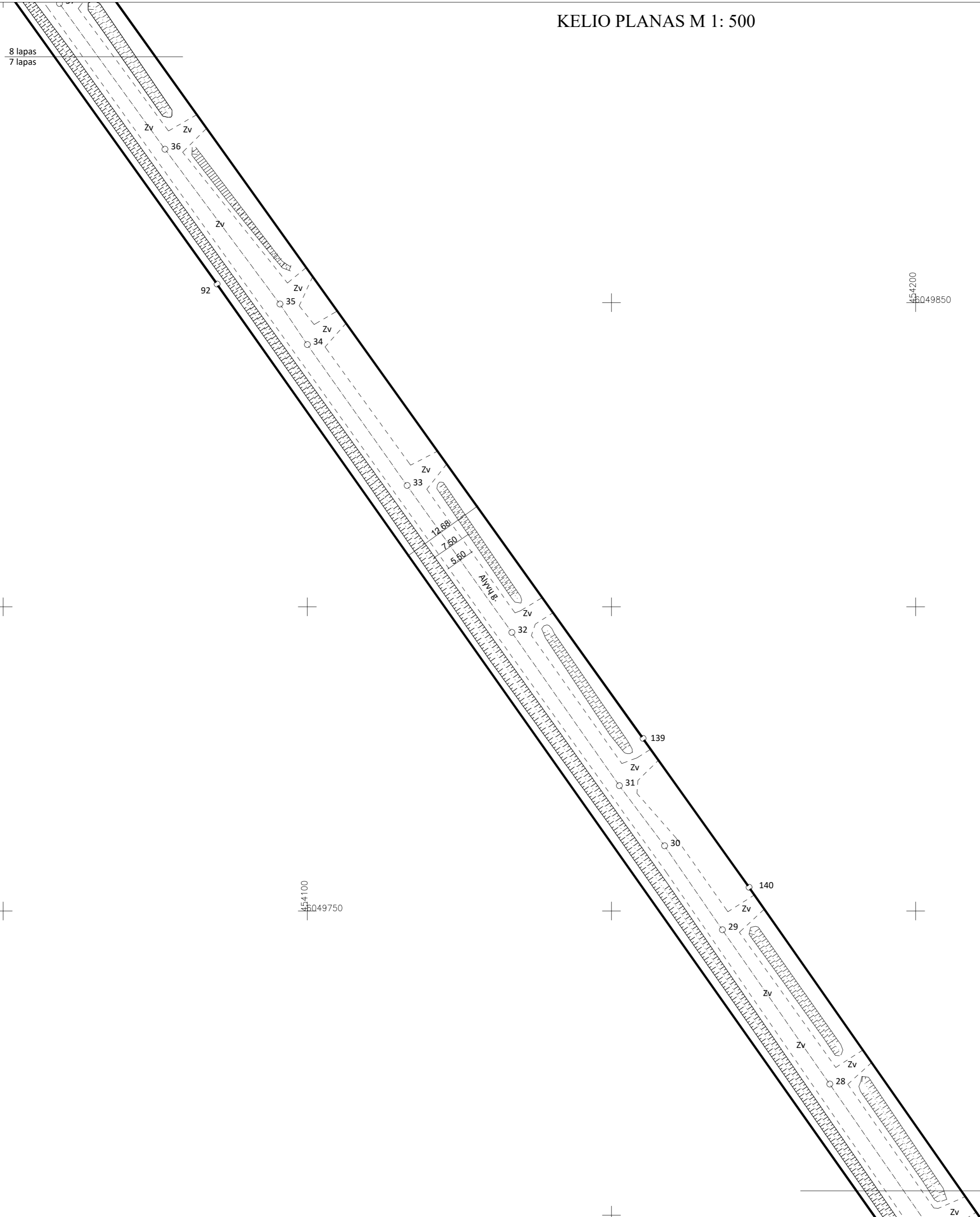
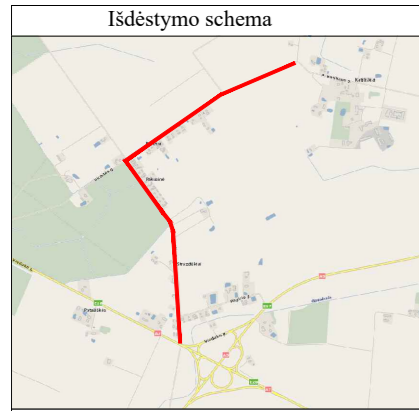

Objekto pavadinimas	Kelias Nr. ŠS0011 Patašiškiai- Strazdiškiai - Samsoniškės - Pakusinė - Rudžiai - Katiliškiai
Savivaldybė	Marjampolės sav.
Seniūnija	

Kadastro duomenims nustatyti naudota medžiaga	
Medžiagos parengimas	Medžiagos parengimo data
Nekilnojamojo daikto kadastrinių matavimų byla, parengė matininkas S. Samsonienė, kval. pažym. Nr. 2M-M-660	2016-06-27

 KELPROJEKTAS			
Matininko kvalifikacijos pažymėjimo Nr.	Pareigos	Vardas ir pavardė	Data
2M-M-2304	Geodezijos inžinierė	Justina Jatužytė	2020-06-09
	Technikas	Dainius Vitkauskas	2020-06-09

8 lapas
7 lapas

7 lapas
6 lapas

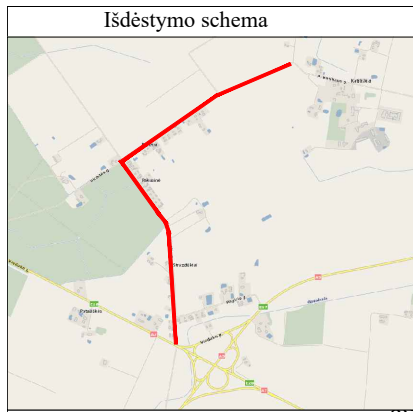

KELIO PLANAS M 1: 500

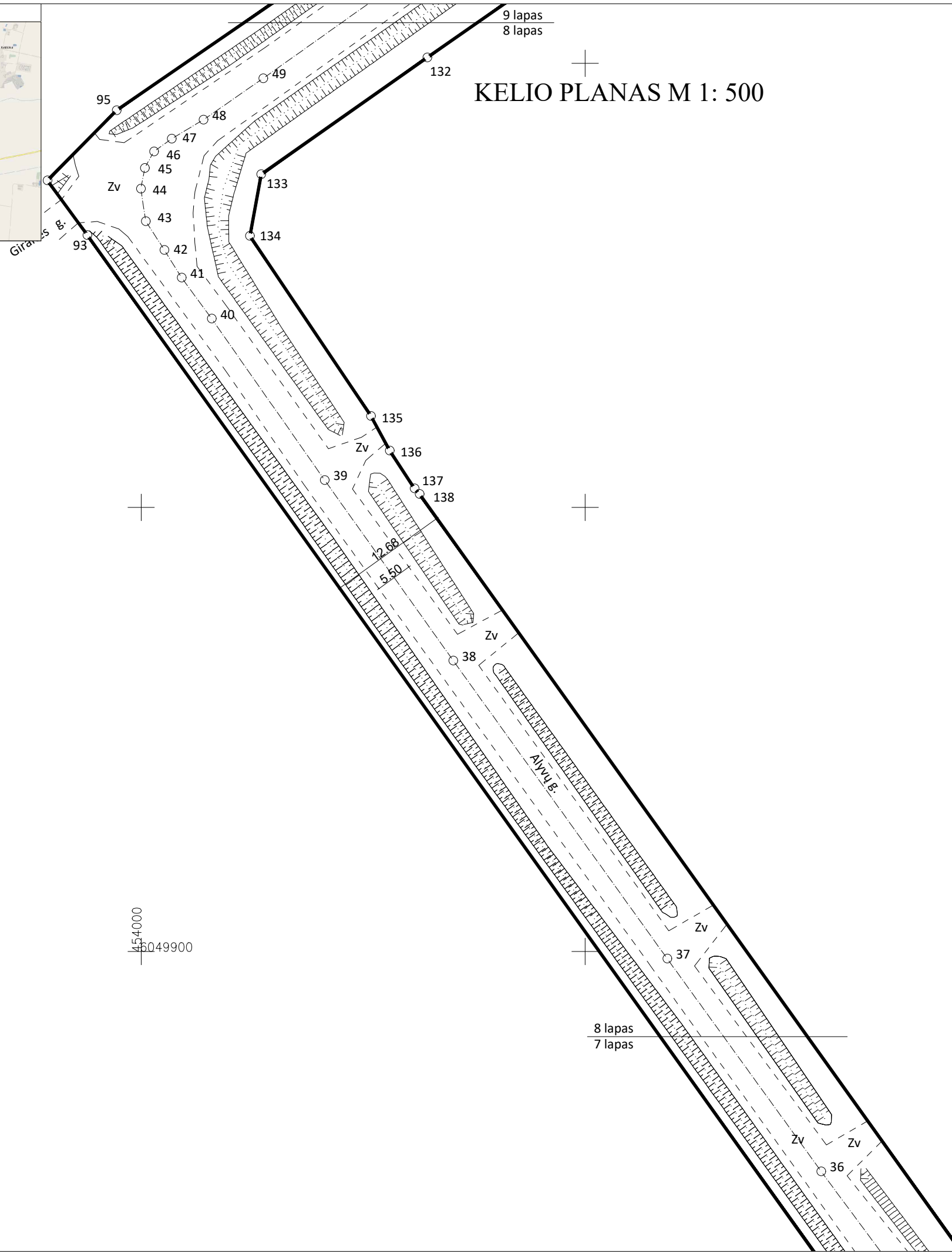
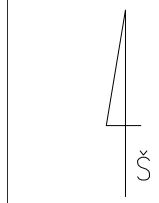

Objekto pavadinimas	Kelias Nr. ŠS0011 Patašiškiai- Strazdiškiai - Samsoniškės - Pakusinė - Rudžiai - Katiliškiai
Savivaldybė	Marijampolės sav.
Seniūnija	

Kadastro duomenims nustatyti naudota medžiaga	
Medžiagos parengimas	Medžiagos parengimo data
Nekilnojamojo daikto kadastrinių matavimų byla, parengė matininkas S. Samsonienė, kval. pažym. Nr. 2M-M-660	2016-06-27



Matininko kvalifikacijos pažymėjimo Nr.	Pareigos	Vardas ir pavardė	Data
2M-M-2304	Geodezijos inžinierė	Justina Jatužytė	2020-06-09
	Technikas	Dainius Vitkauskas	2020-06-09

KELIO PLANAS M 1: 500

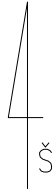
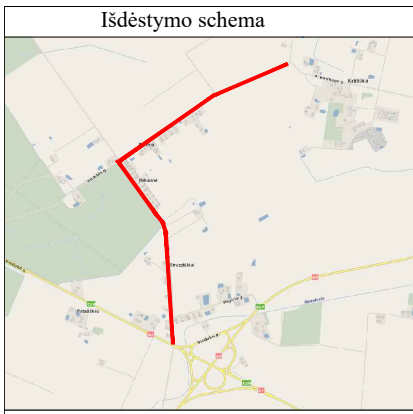

454050
45050050

454150
45050050

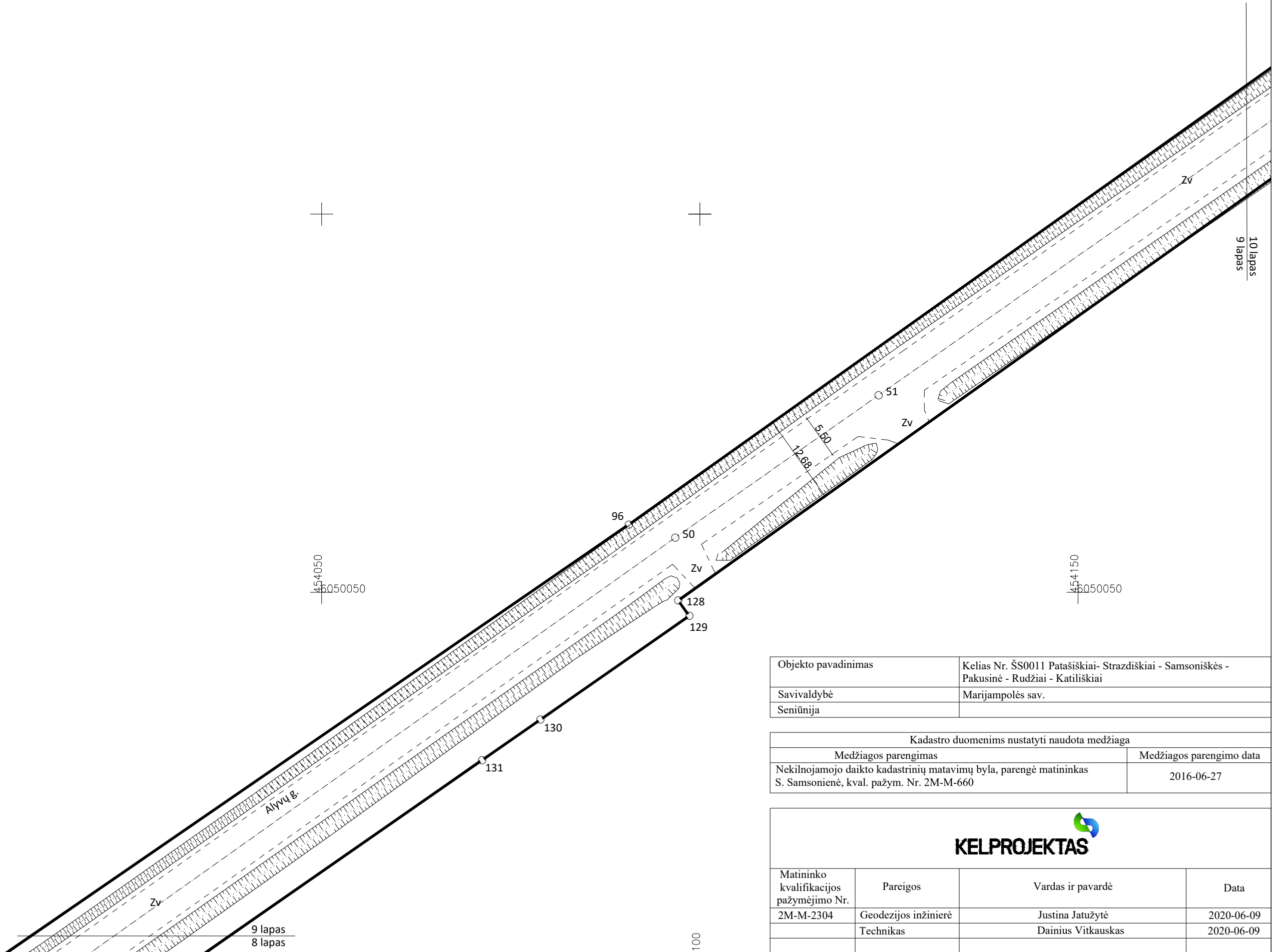

10 lapas
9 lapas

9 lapas
8 lapas

Objekto pavadinimas	Kelias Nr. ŠS0011 Patašiškiai - Strazdiškiai - Samsoniškės - Pakusinė - Rudžiai - Katiliškiai
Savivaldybė	Marijampolės sav.
Seniūnija	

Kadastro duomenims nustatyti naudota medžiaga	
Medžiagos parengimas	Medžiagos parengimo data
Nekilnojamojo daikto kadastrinių matavimų byla, parengė matininkas S. Samsonienė, kval. pažym. Nr. 2M-M-660	2016-06-27



Matininko kvalifikacijos pažymėjimo Nr.	Pareigos	Vardas ir pavardė	Data
2M-M-2304	Geodezijos inžinierė	Justina Jatužytė	2020-06-09
	Technikas	Dainius Vitkauskas	2020-06-09

100

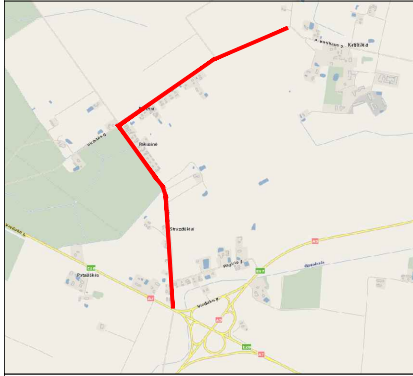

KELIO PLANAS M 1: 500

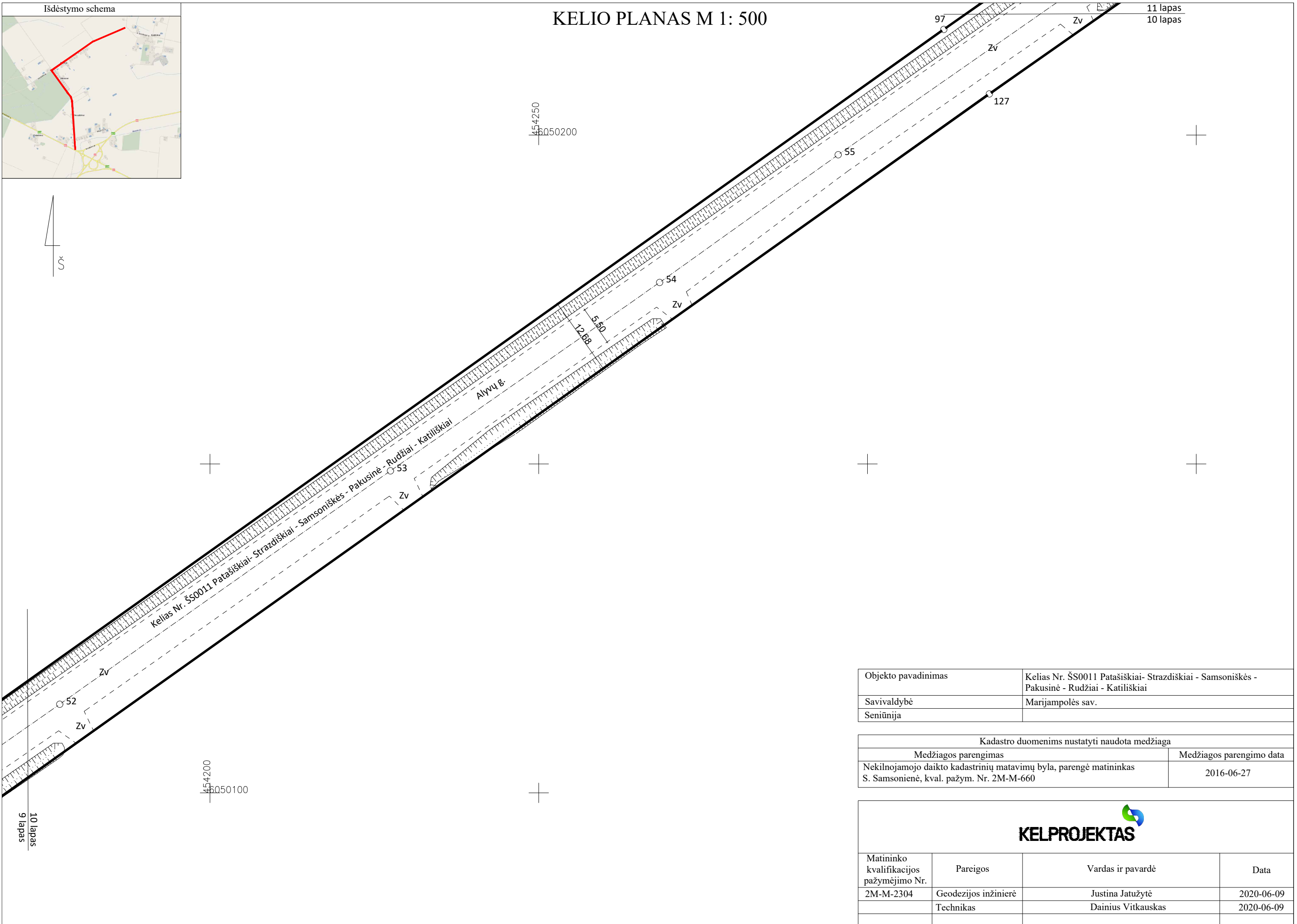
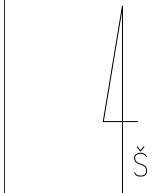

454250
6050200

454200
6050100

10 lapas
9 lapas

Objekto pavadinimas	Kėlias Nr. ŠS0011 Patašiškiai - Strazdiškiai - Samsoniškės - Pakusinė - Rudžiai - Katiliškiai
Savivaldybė	Marijampolės sav.
Seniūnija	

Kadastro duomenims nustatyti naudota medžiaga	
Medžiagos parengimas	Medžiagos parengimo data
Nekilnojamojo daikto kadastrinių matavimų byla, parengė matininkas S. Samsonienė, kval. pažym. Nr. 2M-M-660	2016-06-27



Matininko kvalifikacijos pažymėjimo Nr.	Pareigos	Vardas ir pavardė	Data
2M-M-2304	Geodezijos inžinierė	Justina Jatužytė	2020-06-09
	Technikas	Dainius Vitkauskas	2020-06-09

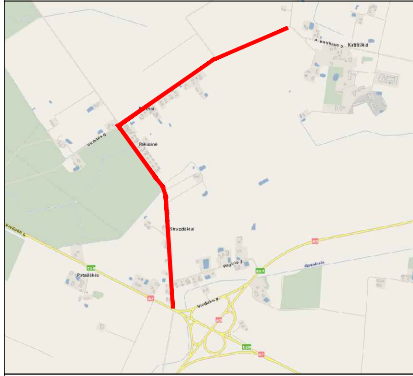

KELIO PLANAS M 1: 500

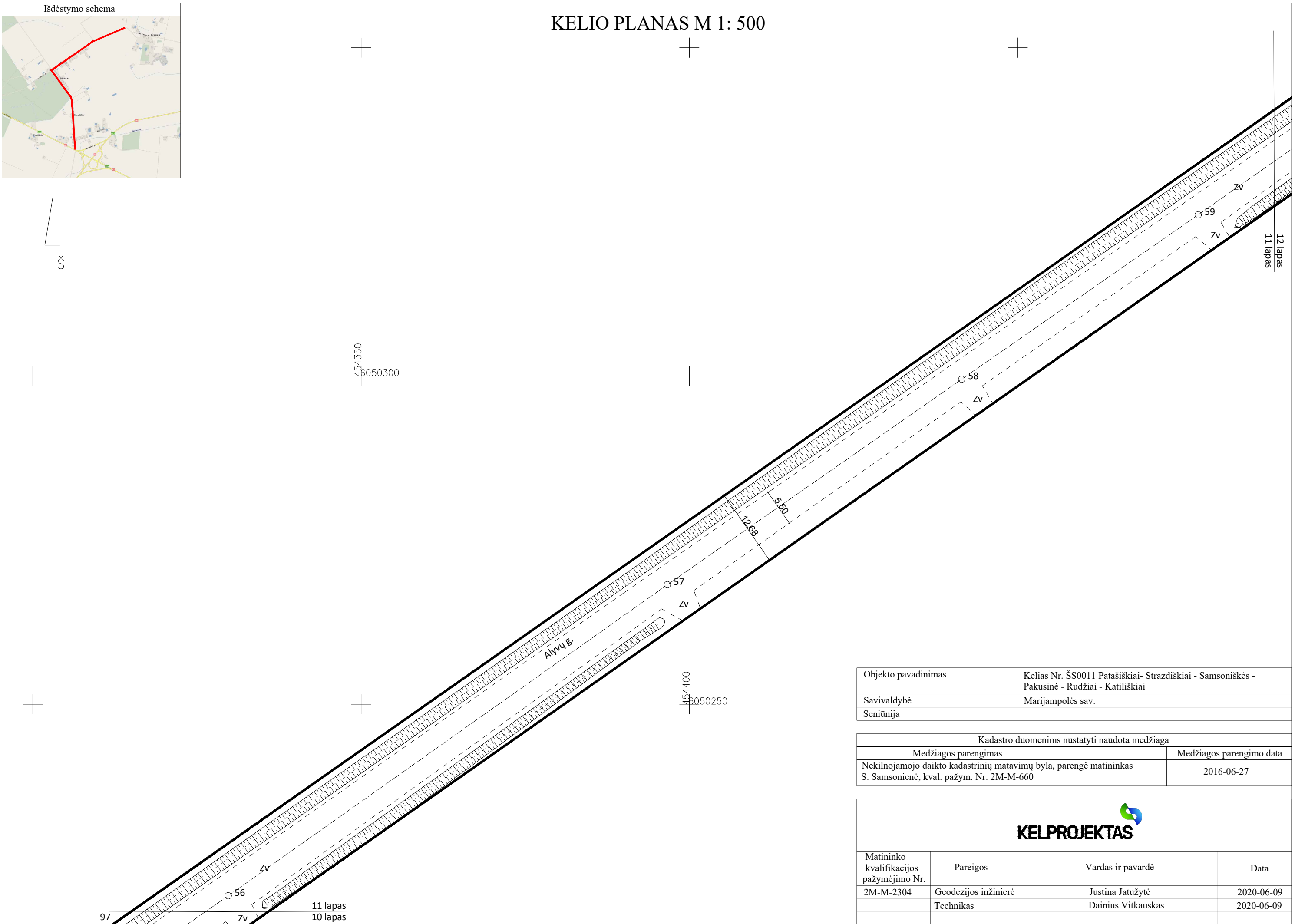
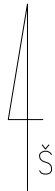

12 lapas
11 lapas

11 lapas
10 lapas

Objekto pavadinimas	Kelias Nr. ŠS0011 Patašiškiai- Strazdiškiai - Samsoniškės - Pakusinė - Rudžiai - Katiliškiai
Savivaldybė	Marijampolės sav.
Seniūnija	

Kadastro duomenims nustatyti naudota medžiaga	
Medžiagos parengimas	Medžiagos parengimo data
Nekilnojamojo daikto kadastrinių matavimų byla, parengė matininkas S. Samsonienė, kval. pažym. Nr. 2M-M-660	2016-06-27



Matininko kvalifikacijos pažymėjimo Nr.	Pareigos	Vardas ir pavardė	Data
2M-M-2304	Geodezijos inžinierė	Justina Jatužytė	2020-06-09
	Technikas	Dainius Vitkauskas	2020-06-09

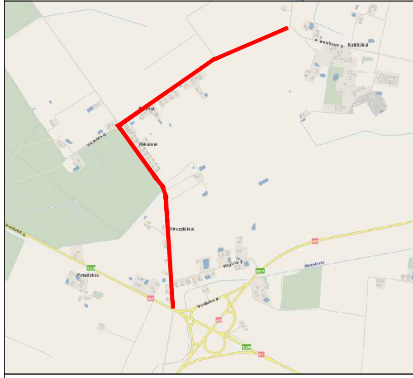

KELIO PLANAS M 1: 500

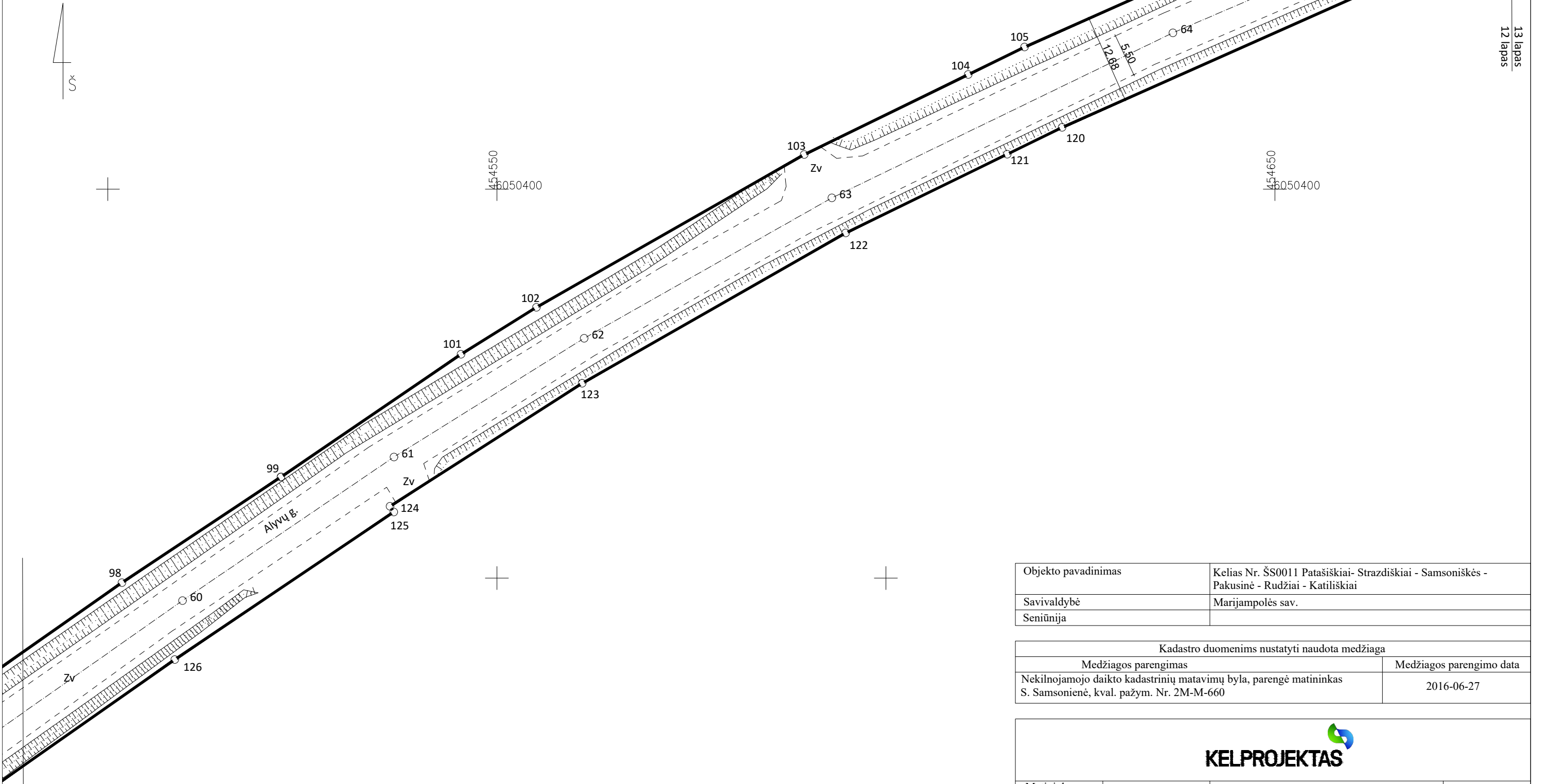

Objekto pavadinimas	Kelias Nr. ŠS0011 Patašiškiai- Strazdiškiai - Samsoniškės - Pakusinė - Rudžiai - Katiliškiai
Savivaldybė	Marijampolės sav.
Seniūnija	

Kadastro duomenims nustatyti naudota medžiaga	
Medžiagos parengimas	Medžiagos parengimo data
Nekilnojamojo daikto kadastrinių matavimų byla, parengė matininkas S. Samsonienė, kval. pažym. Nr. 2M-M-660	2016-06-27



Matininko kvalifikacijos pažymėjimo Nr.	Pareigos	Vardas ir pavardė	Data
2M-M-2304	Geodezijos inžinierė	Justina Jatužytė	2020-06-09
	Technikas	Dainius Vitkauskas	2020-06-09

KELIO PLANAS M 1: 500

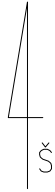
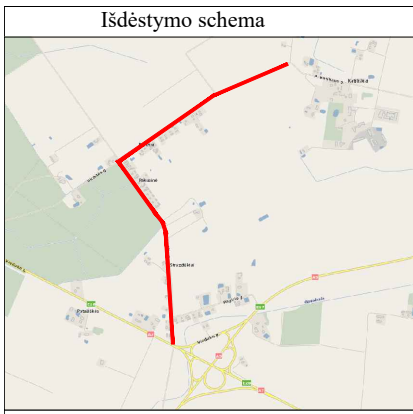

454700
46050500

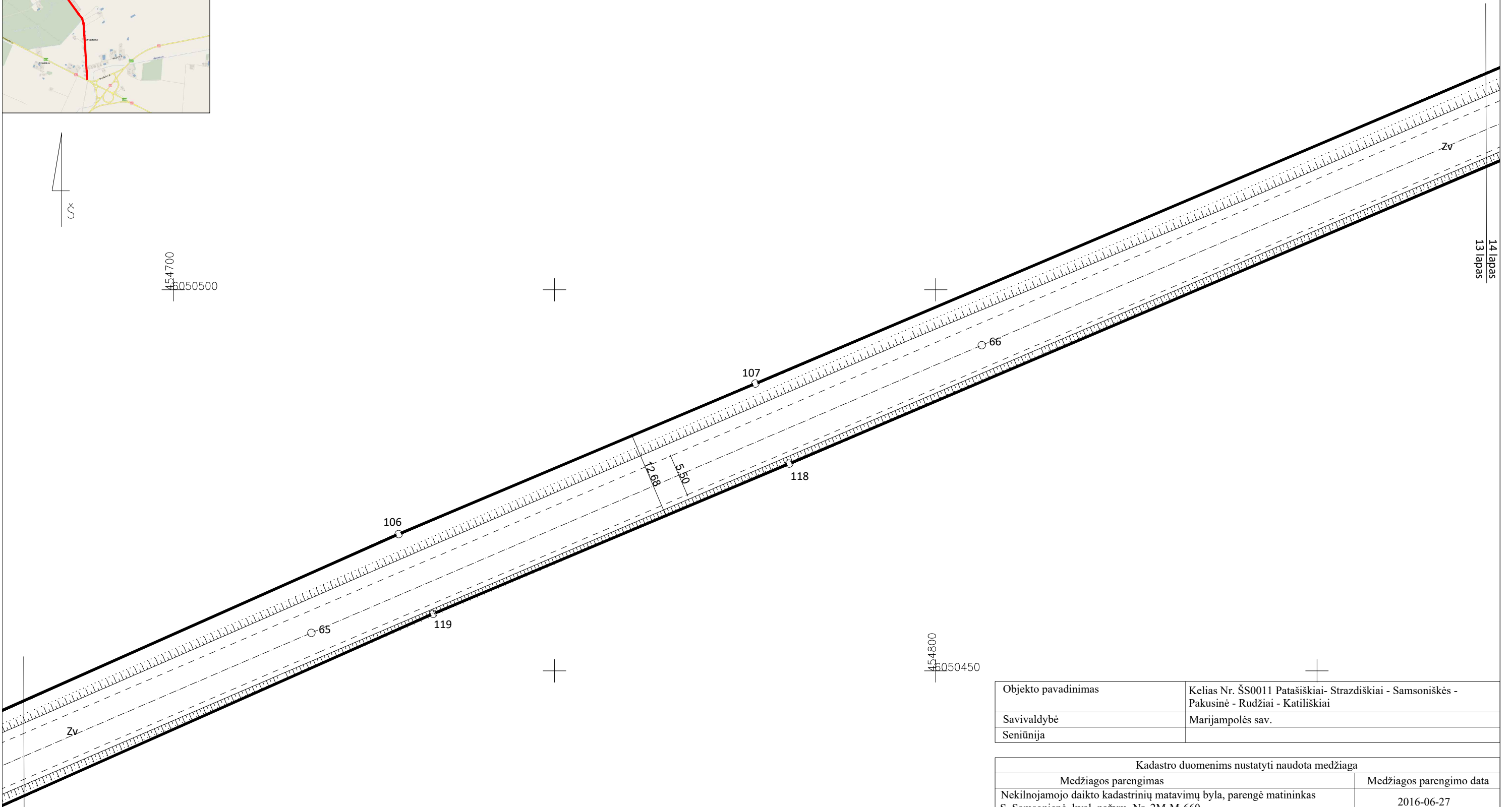

454800
46050450

14 lapas
13 lapas

Objekto pavadinimas	Kelias Nr. ŠS0011 Patašiškiai- Strazdiškiai - Samsoniškės - Pakusinė - Rudžiai - Katiliškiai
Savivaldybė	Marijampolės sav.
Seniūnija	

Kadastro duomenims nustatyti naudota medžiaga	
Medžiagos parengimas	Medžiagos parengimo data
Nekilnojamojo daikto kadastrinių matavimų byla, parengė matininkas S. Samsonienė, kval. pažym. Nr. 2M-M-660	2016-06-27



Matininko kvalifikacijos pažymėjimo Nr.	Pareigos	Vardas ir pavardė	Data
2M-M-2304	Geodezijos inžinierė	Justina Jatužytė	2020-06-09
	Technikas	Dainius Vitkauskas	2020-06-09

13 lapas
12 lapas

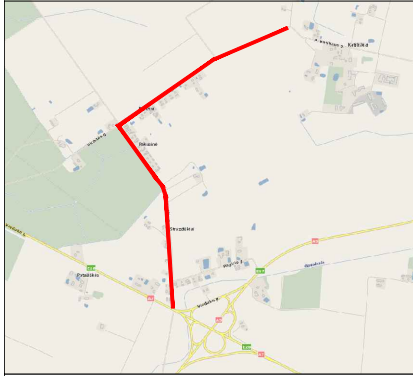

KELIO PLANAS M 1: 500

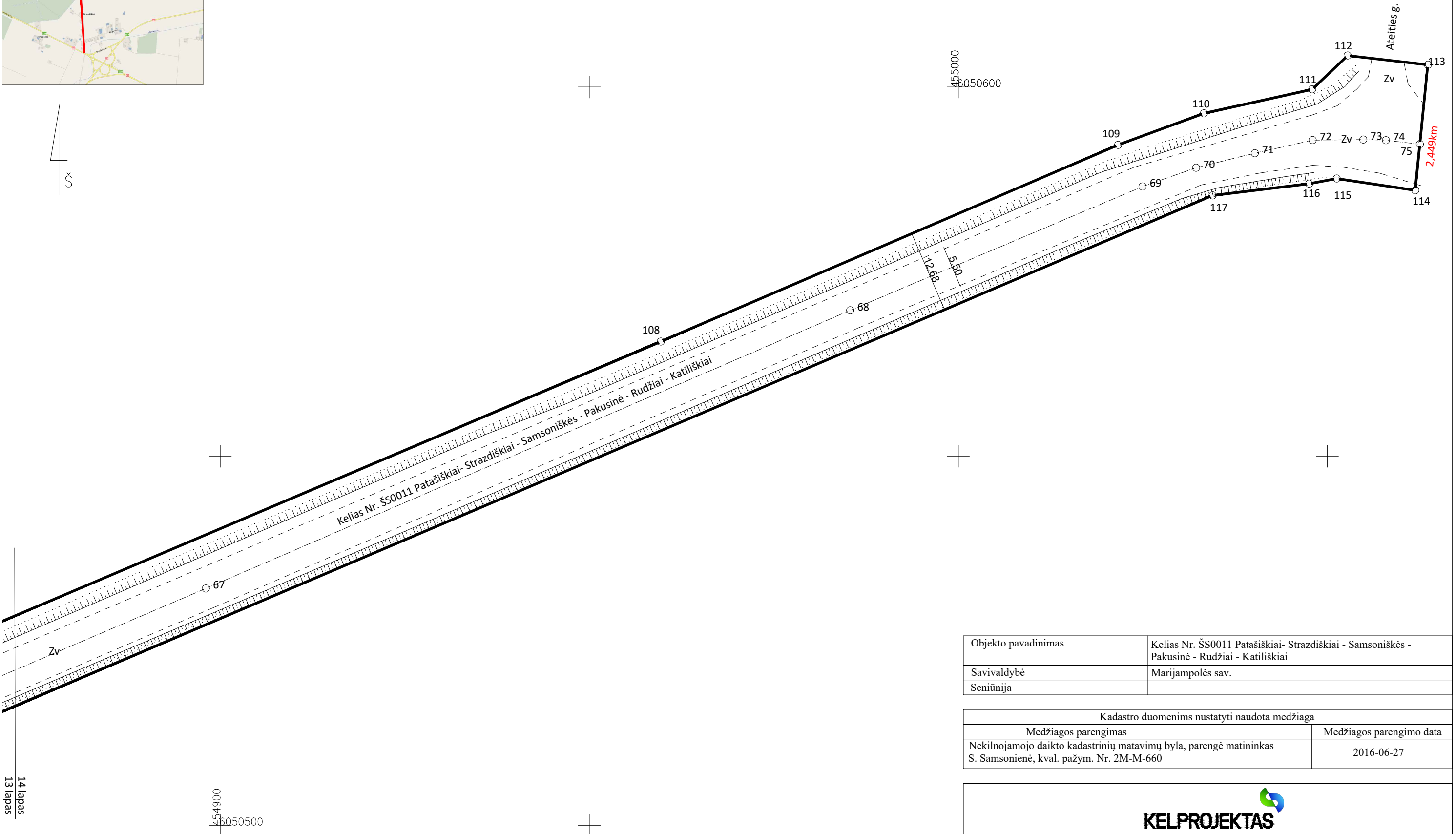
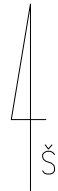

14 lapas
13 lapas

Objekto pavadinimas	Kelias Nr. ŠS0011 Patašiškiai - Strazdiškiai - Samsonišės - Pakusinė - Rudžiai - Katiliškiai
Savivaldybė	Marijampolės sav.
Seniūnija	

Kadastro duomenims nustatyti naudota medžiaga	
Medžiagos parengimas	Medžiagos parengimo data
Nekilnojamojo daikto kadastrinių matavimų byla, parengė matininkas S. Samsonienė, kval. pažym. Nr. 2M-M-660	2016-06-27



Matininko kvalifikacijos pažymėjimo Nr.	Pareigos	Vardas ir pavardė	Data
2M-M-2304	Geodezijos inžinierė	Justina Jatužytė	2020-06-09
	Technikas	Dainius Vitkauskas	2020-06-09

ELEKTRONINIO DOKUMENTO METADUOMENYS

I. Dokumento pavadinimas (antraštė) Kelio planas

II. Dokumento sudarytojas (-ai)

Dainius Vitkauskas, Kaunas, Jonavos g. 7

Justina Jatužytė, Kaunas, Jonavos g. 7

Justina Jatužytė, Kaunas, Jonavos g. 7

III. Dokumento registracijos data ir numeris 2020-06-17 15:31:07, Nr. 1115415268

IV. Pasirašymas

Parašo paskirtis: pasirašymas

Parašą sukūrusio asmens vardas, pavardė ir pareigos Dainius Vitkauskas, Technikas, UAB "Kelprojektas"

Sertifikatas išduotas: Dainius Vitkauskas

Parašo sukūrimo data ir laikas: 2020-06-17 15:31:07

Parašo formatas: XAdES-BASELINE-T

Laiko žymoje nurodytas laikas: 2020-06-17 15:31:14

Informacija apie sertifikavimo paslaugų teikėją: ADIC CA-A

Sertifikato galiojimo laikas 2018-07-19 12:53:54 – 2021-07-18 12:53:54

Parašo paskirtis: pasirašymas

Parašą sukūrusio asmens vardas, pavardė ir pareigos Justina Jatužytė, Geodezijos inžinierė, UAB "Kelprojektas"

Sertifikatas išduotas: Justina Jatužytė

Parašo sukūrimo data ir laikas: 2020-06-17 15:35:27

Parašo formatas: XAdES-BASELINE-T

Laiko žymoje nurodytas laikas: 2020-06-17 15:35:35

Informacija apie sertifikavimo paslaugų teikėją: RCSC IssuingCA

Sertifikato galiojimo laikas 2019-10-02 13:43:03 – 2021-10-01 13:43:03

Parašo paskirtis: pasirašymas

Parašą sukūrusio asmens vardas, pavardė ir pareigos Justina Jatužytė, Geodezijos inžinierė, UAB "Kelprojektas"

Sertifikatas išduotas: Justina Jatužytė

Parašo sukūrimo data ir laikas: 2020-06-22 13:38:14

Parašo formatas: XAdES-BASELINE-T

Laiko žymoje nurodytas laikas: 2020-06-22 13:38:19

Informacija apie sertifikavimo paslaugų teikėją: RCSC IssuingCA

Sertifikato galiojimo laikas 2019-10-02 13:43:03 – 2021-10-01 13:43:03

Parašo paskirtis: suderinimas

Parašą sukūrusio asmens vardas, pavardė ir pareigos Irma Petrauskienė, Vyresnioji kadastro specialistė, Valstybės įmonė Registrų centras

Sertifikatas išduotas: Irma Petrauskienė

Parašo sukūrimo data ir laikas: 2020-06-22 13:42:33

Parašo formatas: XAdES-BASELINE-T

Laiko žymoje nurodytas laikas: 2020-06-22 13:42:35

Informacija apie sertifikavimo paslaugų teikėją: RCSC IssuingCA

Sertifikato galiojimo laikas 2019-10-23 13:32:49 – 2021-10-22 13:32:49

Parašo paskirtis: registracija

Parašą sukūrusio asmens vardas, pavardė ir pareigos Irma Petrauskienė, Vyresnioji kadastro specialistė,
Valstybės įmonė Registrų centras

Sertifikatas išduotas: Irma Petrauskienė

Parašo sukūrimo data ir laikas: 2021-02-12 14:04:49

Parašo formatas: XAdES-BASELINE-T

Laiko žymoje nurodytas laikas: 2021-02-12 14:05:07

Informacija apie sertifikavimo paslaugų teikėją: RCSC IssuingCA

Sertifikato galiojimo laikas 2020-04-28 11:05:16 – 2022-04-28 11:05:16

V. Pagrindinio dokumento priedų skaičius – 2

VI. Pagrindinio dokumento pridedamų dokumentų skaičius – 0

VII. Pridedami dokumentai: nėra priedų

VIII. Dokumento specifikacijos identifikavimo žymuo ADOC-V1.0

IX. Programinės įrangos, kuria naudojantis sudarytas elektroninis dokumentas, pavadinimas
RC-DSS

X. Elektroninio dokumento grupė BeDOC

XI. Informacija apie elektroninio (-ių) parašo (-ų) tikrinimą (tikrinimo data)

Visi dokumente esantys elektroniniai parašai galioja (2021-03-24 15:24:11)

XII. Papildomi metaduomenys

Nuorašą suformavo J.Jatužytė, 2021-03-24 15:24:11 RC-DSS

Uždaroji akcin bendrov "Kelprojektas", kodas: 234004210
 Matininkas(-) JUSTINA JATUŽYT , kvalifikacijos pažym jimo Nr. 2M-M-2304, tel.: + 370 609 602 46

KELIO / GATV S IR JO SUD TINI DALI KADASTRO DUOMENYS

Adresas Marijampol s sav. Marijampol s sav. teritorija /
Paskirtis Keli
Pavadinimas ŠS0011 Patašiškiai - Strazdiškiai - Samsonišk s - Pakusin - Rudžiai - Katiliškiai

Žym jimas plane 1-75

Kadastro duomen nustatymo data 2020-06-09

Statybos b kl **Unikalus numeris** 4400-5468-1995

Pastaba Suformuotas padalinus daikt unikalus Nr. 4400-4207-1201

Statybos pradžios metai:	1934	Kelio Nr.:	
Statybos pabaigos metai:	1934	Kelio ruožas:	0,070-2,449
Rekonstravimo pradžios metai:		Ilgis: km	2,379
Rekonstravimo pabaigos metai:		Kelio reikšm :	Vietin s
Kap. remonto pradžios metai:		Kelio kategorija:	I
Kap. remonto pabaigos metai:		Statinio kategorija:	II grup s nesud tingasis
Papr. remonto pradžios metai:		Baigtumo procentas: %	100
Papr. remonto pabaigos metai:			

Kelias, kelio sud tin s dalys	Mato vienetas	Kiekis
1	2	3
Kelio atkarpa 1-75	km	2,379
Nuovaža 2	kv. m	24,27
Nuovaža 2	vnt.	1
Nuovaža 3	kv. m	9,27
Nuovaža 3	vnt.	1
Nuovaža 4	kv. m	18,83
Nuovaža 4	vnt.	1
Kelio sankryža 5	vnt.	1
Nuovaža 6	kv. m	16,71
Nuovaža 6	vnt.	1
Nuovaža 7	kv. m	14,94
Nuovaža 7	vnt.	1
Nuovaža 9	kv. m	20,21
Nuovaža 9	vnt.	1
Nuovaža 12	kv. m	15,89
Nuovaža 12	vnt.	1
Nuovaža 13	kv. m	11,47
Nuovaža 13	vnt.	1



* 1 1 1 5 5 6 2 3 3 9 *

1	2	3
Nuovaža 15	kv. m	15,57
Nuovaža 15	vnt.	1
Nuovaža 20	kv. m	16,51
Nuovaža 20	vnt.	1
Nuovaža 20	kv. m	14,98
Nuovaža 20	vnt.	1
Nuovaža 26	kv. m	18,27
Nuovaža 26	vnt.	1
Nuovaža 27	kv. m	20,72
Nuovaža 27	vnt.	1
Nuovaža 28	kv. m	15,54
Nuovaža 28	vnt.	1
Nuovaža 29	kv. m	18,03
Nuovaža 29	vnt.	1
Nuovaža 31	kv. m	17,22
Nuovaža 31	vnt.	1
Nuovaža 32	kv. m	16,99
Nuovaža 32	vnt.	1
Nuovaža 33	kv. m	18,25
Nuovaža 33	vnt.	1
Nuovaža 34	kv. m	15,23
Nuovaža 34	vnt.	1
Nuovaža 35	kv. m	12,57
Nuovaža 35	vnt.	1
Nuovaža 36	kv. m	18,85
Nuovaža 36	vnt.	1
Nuovaža 38	kv. m	21,49
Nuovaža 38	vnt.	1
Nuovaža 39	kv. m	18,46
Nuovaža 39	vnt.	1
Kelio sankryža 44	vnt.	1
Nuovaža 45	kv. m	12,05
Nuovaža 45	vnt.	1
Nuovaža 50	kv. m	17,58
Nuovaža 50	vnt.	1
Nuovaža 51	kv. m	28,55
Nuovaža 51	vnt.	1
Nuovaža 52	kv. m	12,87
Nuovaža 52	vnt.	1
Nuovaža 53	kv. m	12,04



* 1 1 1 5 5 6 2 3 3 9 *

1	2	3
Nuovaža 53	vnt.	1
Nuovaža 54	kv. m	10,99
Nuovaža 54	vnt.	1
Nuovaža 56	kv. m	10,3
Nuovaža 56	vnt.	1
Nuovaža 57	kv. m	13,67
Nuovaža 57	vnt.	1
Nuovaža 58	kv. m	11,19
Nuovaža 58	vnt.	1
Nuovaža 59	kv. m	11,08
Nuovaža 59	vnt.	1
Nuovaža 61	kv. m	12,36
Nuovaža 61	vnt.	1
Nuovaža 63	kv. m	27,84
Nuovaža 63	vnt.	1
Kelio sankryža 74	vnt.	1
Pralaida 2	m	6,18
Pralaida 2	vnt.	1
Pralaida 4	m	5,48
Pralaida 4	vnt.	1
Pralaida 5.1	m	8,61
Pralaida 5.1	vnt.	1

Geodezijos inžinier
Technikas

JUSTINA JATUŽYT
DAINIUS VITKAUSKAS



* 1 1 1 5 5 6 2 3 3 9 *

ELEKTRONINIO DOKUMENTO METADUOMENYS

I. Dokumento pavadinimas (antraštė) Kelio ir jo sudėtinių dalių kadastro duomenys

II. Dokumento sudarytojas (-ai)

Dainius Vitkauskas, Kaunas, Jonavos g. 7

Justina Jatužytė, Kaunas, Jonavos g. 7

III. Dokumento registracijos data ir numeris 2020-06-22 13:32:53, Nr. 1115562339

IV. Pasirašymas

Parašo paskirtis: pasirašymas

Parašą sukūrusio asmens vardas, pavardė ir pareigos Dainius Vitkauskas, Technikas, UAB "Kelprojektas"

Sertifikatas išduotas: Dainius Vitkauskas

Parašo sukūrimo data ir laikas: 2020-06-22 13:32:53

Parašo formatas: XAdES-BASELINE-T

Laiko žymoje nurodytas laikas: 2020-06-22 13:33:03

Informacija apie sertifikavimo paslaugų teikėją: ADIC CA-A

Sertifikato galiojimo laikas 2018-07-19 12:53:54 – 2021-07-18 12:53:54

Parašo paskirtis: pasirašymas

Parašą sukūrusio asmens vardas, pavardė ir pareigos Justina Jatužytė, Geodezijos inžinierė, UAB "Kelprojektas"

Sertifikatas išduotas: Justina Jatužytė

Parašo sukūrimo data ir laikas: 2020-06-22 13:38:13

Parašo formatas: XAdES-BASELINE-T

Laiko žymoje nurodytas laikas: 2020-06-22 13:38:16

Informacija apie sertifikavimo paslaugų teikėją: RCSC IssuingCA

Sertifikato galiojimo laikas 2019-10-02 13:43:03 – 2021-10-01 13:43:03

Parašo paskirtis: suderinimas

Parašą sukūrusio asmens vardas, pavardė ir pareigos Irma Petrauskienė, Vyresnioji kadastro specialistė, Valstybės įmonė Registrų centras

Sertifikatas išduotas: Irma Petrauskienė

Parašo sukūrimo data ir laikas: 2020-06-22 13:42:32

Parašo formatas: XAdES-BASELINE-T

Laiko žymoje nurodytas laikas: 2020-06-22 13:42:41

Informacija apie sertifikavimo paslaugų teikėją: RCSC IssuingCA

Sertifikato galiojimo laikas 2019-10-23 13:32:49 – 2021-10-22 13:32:49

Parašo paskirtis: registracija

Parašą sukūrusio asmens vardas, pavardė ir pareigos Irma Petrauskienė, Vyresnioji kadastro specialistė, Valstybės įmonė Registrų centras

Sertifikatas išduotas: Irma Petrauskienė

Parašo sukūrimo data ir laikas: 2021-02-12 14:04:48

Parašo formatas: XAdES-BASELINE-T

Laiko žymoje nurodytas laikas: 2021-02-12 14:04:56

Informacija apie sertifikavimo paslaugų teikėją: RCSC IssuingCA

Sertifikato galiojimo laikas 2020-04-28 11:05:16 – 2022-04-28 11:05:16

V. Pagrindinio dokumento priedų skaičius – 0

VI. Pagrindinio dokumento pridedamų dokumentų skaičius – 0



* 1 1 1 5 5 6 2 3 3 9 *

VII. Priedami dokumentai: nėra priedų

VIII. Dokumento specifikacijos identifikavimo žymuo ADOC-V1.0

IX. Programinės įrangos, kuria naudojantis sudarytas elektroninis dokumentas, pavadinimas
RC-DSS

X. Elektroninio dokumento grupė BeDOC

XI. Informacija apie elektroninio (-ių) parašo (-ų) tikrinimą (tikrinimo data)

Visi dokumente esantys elektroniniai parašai galioja (2021-03-24 15:24:12)

XII. Papildomi metaduomenys

Nuorašą suformavo J.Jatužytė, 2021-03-24 15:24:12 RC-DSS



Uždaroji akcinė bendrovė "Kelprojektas", kodas: 234004210
 Matininkas(-) JUSTINA JATUŽYT, kvalifikacijos pažymėjimo Nr. 2M-M-2304, tel.: + 370 609 602 46

KELIO / GATVĖS IR JOS DĖŽININĖ DALIŲ KADASTRO DUOMENYS

Adresas Marijampolės sav. Marijampolės sav. teritorija /
Paskirtis Keli
Pavadinimas ŠS0011 Patašiškiai - Strazdiškiai - Samsoniškiškiai - Pakusiniai - Rudžiai - Katiliškiai

Žymėjimas plane 1-75
Kadastro duomenų nustatymo data 2020-06-09
Statybos būklė **Unikalus numeris** 4400-5468-1995
Pastaba Suformuotas padalinus daiktų unikalus Nr. 4400-4207-1201

Kelias, kelio sudėtinės dalys	Mato vienetas	Kiekis
1	2	3
važiavimas, nuovaža	vnt.	35
važiavimas, nuovaža	kv. m	570,79
Kelias	km	2,379
Kelio sankryža	vnt.	3
Pralaida	vnt.	3
Pralaida	m	20,27

Geodezijos inžinierius
 Technikas

JUSTINA JATUŽYT
 DAINIUS VITKAUSKAS



ELEKTRONINIO DOKUMENTO METADUOMENYS

I. Dokumento pavadinimas (antraštė) Kelio ir jo sudėtinių dalių kadastro duomenys

II. Dokumento sudarytojas (-ai)

Dainius Vitkauskas, Kaunas, Jonavos g. 7

Justina Jatužytė, Kaunas, Jonavos g. 7

III. Dokumento registracijos data ir numeris 2020-06-22 13:32:53, Nr. 1115562343

IV. Pasirašymas

Parašo paskirtis: pasirašymas

Parašą sukūrusio asmens vardas, pavardė ir pareigos Dainius Vitkauskas, Technikas, UAB "Kelprojektas"

Sertifikatas išduotas: Dainius Vitkauskas

Parašo sukūrimo data ir laikas: 2020-06-22 13:32:53

Parašo formatas: XAdES-BASELINE-T

Laiko žymoje nurodytas laikas: 2020-06-22 13:32:59

Informacija apie sertifikavimo paslaugų teikėją: ADIC CA-A

Sertifikato galiojimo laikas 2018-07-19 12:53:54 – 2021-07-18 12:53:54

Parašo paskirtis: pasirašymas

Parašą sukūrusio asmens vardas, pavardė ir pareigos Justina Jatužytė, Geodezijos inžinierė, UAB "Kelprojektas"

Sertifikatas išduotas: Justina Jatužytė

Parašo sukūrimo data ir laikas: 2020-06-22 13:38:13

Parašo formatas: XAdES-BASELINE-T

Laiko žymoje nurodytas laikas: 2020-06-22 13:38:26

Informacija apie sertifikavimo paslaugų teikėją: RCSC IssuingCA

Sertifikato galiojimo laikas 2019-10-02 13:43:03 – 2021-10-01 13:43:03

Parašo paskirtis: suderinimas

Parašą sukūrusio asmens vardas, pavardė ir pareigos Irma Petrauskienė, Vyresnioji kadastro specialistė, Valstybės įmonė Registrų centras

Sertifikatas išduotas: Irma Petrauskienė

Parašo sukūrimo data ir laikas: 2020-06-22 13:42:32

Parašo formatas: XAdES-BASELINE-T

Laiko žymoje nurodytas laikas: 2020-06-22 13:42:36

Informacija apie sertifikavimo paslaugų teikėją: RCSC IssuingCA

Sertifikato galiojimo laikas 2019-10-23 13:32:49 – 2021-10-22 13:32:49

Parašo paskirtis: registracija

Parašą sukūrusio asmens vardas, pavardė ir pareigos Irma Petrauskienė, Vyresnioji kadastro specialistė, Valstybės įmonė Registrų centras

Sertifikatas išduotas: Irma Petrauskienė

Parašo sukūrimo data ir laikas: 2021-02-12 14:04:48

Parašo formatas: XAdES-BASELINE-T

Laiko žymoje nurodytas laikas: 2021-02-12 14:05:00

Informacija apie sertifikavimo paslaugų teikėją: RCSC IssuingCA

Sertifikato galiojimo laikas 2020-04-28 11:05:16 – 2022-04-28 11:05:16

V. Pagrindinio dokumento priedų skaičius – 0

VI. Pagrindinio dokumento pridedamų dokumentų skaičius – 0



VII. Priedami dokumentai: nėra priedų

VIII. Dokumento specifikacijos identifikavimo žymuo ADOC-V1.0

IX. Programinės įrangos, kuria naudojantis sudarytas elektroninis dokumentas, pavadinimas
RC-DSS

X. Elektroninio dokumento grupė BeDOC

XI. Informacija apie elektroninio (-ių) parašo (-ų) tikrinimą (tikrinimo data)

Visi dokumente esantys elektroniniai parašai galioja (2021-03-24 15:24:13)

XII. Papildomi metaduomenys

Nuorašą suformavo J.Jatužytė, 2021-03-24 15:24:13 RC-DSS



Uždaroji akcin bendrov "Kelprojektas", kodas: 234004210
 Matininkas(-) JUSTINA JATUŽYT , kvalifikacijos pažym jimo Nr. 2M-M-2304, tel.: + 370 609 602 46

KELIO / GATV SIRJO SUD TINI DALI VER I NUSTATYMAS

Pavadinimas ŠS0011 Patašiškiai - Strazdiškiai - Samsoniški s - Pakusin - Rudžiai - Katiliškiai

Kelio reikšmė Vietin s

Kelio numeris

Kadastro duomenų nustatymo data 2020-06-09

Vertes nustatymo data 2020-06-09

Kelio sud tin s dalies pavadinimas	Atskaitos taškai	Kasmetinis vert s mažinimo koeficientas	Matavimo vienetas	Kiekis	kainojimo pagrindas	Vidutin vieneto statybos vert po indeksavimo, Eur	Atk rimo kaštai (statybin vert), Eur	Nusid v jimas %	Atkuriamoji vert , Eur	Vietov s pataisos koeficientas	Vidutin rinkos vert , Eur
1	2	3	4	5	6	7	8	9	10	11	12
Kelio atkarpa 1-75	1-75	10	km	2,379	NTK 2020-3.1.8	140410	334000	75	83400	1	83400
Nuovaža 2	2	5	kv. m	24,27	NTK 2020-3.2.10	15,8539	385	75	96	1	96
Nuovaža 3	3	5	kv. m	9,27	NTK 2020-3.2.10	15,8539	147	75	37	1	37
Nuovaža 4	4	5	kv. m	18,83	NTK 2020-3.2.10	15,8539	299	75	75	1	75
Nuovaža 6	6	5	kv. m	16,71	NTK 2020-3.2.10	15,8539	265	75	66	1	66



* 1 1 1 5 5 6 2 3 4 0 *

1	2	3	4	5	6	7	8	9	10	11	12
Nuovaža 7	7	5	kv. m	14,94	NTK 2020-3.2.10	15,8539	237	75	59	1	59
Nuovaža 9	9	5	kv. m	20,21	NTK 2020-3.2.10	15,8539	320	75	80	1	80
Nuovaža 12	12	5	kv. m	15,89	NTK 2020-3.2.10	15,8539	252	75	63	1	63
Nuovaža 13	13	5	kv. m	11,47	NTK 2020-3.2.10	15,8539	182	75	45	1	45
Nuovaža 15	15	5	kv. m	15,57	NTK 2020-3.2.10	15,8539	247	75	62	1	62
Nuovaža 20	20	5	kv. m	16,51	NTK 2020-3.2.10	15,8539	262	75	65	1	65
Nuovaža 20	20	5	kv. m	14,98	NTK 2020-3.2.10	15,8539	237	75	59	1	59
Nuovaža 26	26	5	kv. m	18,27	NTK 2020-3.2.10	15,8539	290	75	72	1	72
Nuovaža 27	27	5	kv. m	20,72	NTK 2020-3.2.10	15,8539	328	75	82	1	82
Viso							337000		84300		84300

Geodezijos inžinier
Technikas

2020-06-22 13:32:53

JUSTINA JATUŽYT
DAINIUS VITKAUSKAS



* 1 1 1 5 5 6 2 3 4 0 *

Lapas 2 iš 2

ELEKTRONINIO DOKUMENTO METADUOMENYS

I. Dokumento pavadinimas (antraštė) Kelio ir jo sudėtinių dalių įkainojimas (perkainojimas)

II. Dokumento sudarytojas (-ai)

Dainius Vitkauskas, Kaunas, Jonavos g. 7

Justina Jatužytė, Kaunas, Jonavos g. 7

III. Dokumento registracijos data ir numeris 2020-06-22 13:32:53, Nr. 1115562340

IV. Pasirašymas

Parašo paskirtis: pasirašymas

Parašą sukūrusio asmens vardas, pavardė ir pareigos Dainius Vitkauskas, Technikas, UAB "Kelprojektas"

Sertifikatas išduotas: Dainius Vitkauskas

Parašo sukūrimo data ir laikas: 2020-06-22 13:32:53

Parašo formatas: XAdES-BASELINE-T

Laiko žymoje nurodytas laikas: 2020-06-22 13:33:00

Informacija apie sertifikavimo paslaugų teikėją: ADIC CA-A

Sertifikato galiojimo laikas 2018-07-19 12:53:54 – 2021-07-18 12:53:54

Parašo paskirtis: pasirašymas

Parašą sukūrusio asmens vardas, pavardė ir pareigos Justina Jatužytė, Geodezijos inžinierė, UAB "Kelprojektas"

Sertifikatas išduotas: Justina Jatužytė

Parašo sukūrimo data ir laikas: 2020-06-22 13:38:13

Parašo formatas: XAdES-BASELINE-T

Laiko žymoje nurodytas laikas: 2020-06-22 13:38:33

Informacija apie sertifikavimo paslaugų teikėją: RCSC IssuingCA

Sertifikato galiojimo laikas 2019-10-02 13:43:03 – 2021-10-01 13:43:03

Parašo paskirtis: suderinimas

Parašą sukūrusio asmens vardas, pavardė ir pareigos Irma Petrauskienė, Vyresnioji kadastro specialistė, Valstybės įmonė Registrų centras

Sertifikatas išduotas: Irma Petrauskienė

Parašo sukūrimo data ir laikas: 2020-06-22 13:42:32

Parašo formatas: XAdES-BASELINE-T

Laiko žymoje nurodytas laikas: 2020-06-22 13:42:36

Informacija apie sertifikavimo paslaugų teikėją: RCSC IssuingCA

Sertifikato galiojimo laikas 2019-10-23 13:32:49 – 2021-10-22 13:32:49

Parašo paskirtis: registracija

Parašą sukūrusio asmens vardas, pavardė ir pareigos Irma Petrauskienė, Vyresnioji kadastro specialistė, Valstybės įmonė Registrų centras

Sertifikatas išduotas: Irma Petrauskienė

Parašo sukūrimo data ir laikas: 2021-02-12 14:04:48

Parašo formatas: XAdES-BASELINE-T

Laiko žymoje nurodytas laikas: 2021-02-12 14:04:58

Informacija apie sertifikavimo paslaugų teikėją: RCSC IssuingCA

Sertifikato galiojimo laikas 2020-04-28 11:05:16 – 2022-04-28 11:05:16

V. Pagrindinio dokumento priedų skaičius – 0

VI. Pagrindinio dokumento pridedamų dokumentų skaičius – 0



* 1 1 1 5 5 6 2 3 4 0 *

VII. Priedami dokumentai: nėra priedų

VIII. Dokumento specifikacijos identifikavimo žymuo ADOC-V1.0

IX. Programinės įrangos, kuria naudojantis sudarytas elektroninis dokumentas, pavadinimas
RC-DSS

X. Elektroninio dokumento grupė BeDOC

XI. Informacija apie elektroninio (-ių) parašo (-ų) tikrinimą (tikrinimo data)

Visi dokumente esantys elektroniniai parašai galioja (2021-03-24 15:24:14)

XII. Papildomi metaduomenys

Nuorašą suformavo J.Jatužytė, 2021-03-24 15:24:14 RC-DSS



Uždaroji akcinė bendrovė "Kelprojektas", kodas: 234004210
 Matininkas(-) JUSTINA JATUŽYT, kvalifikacijos pažymėjimo Nr. 2M-M-2304, tel.: + 370 609 602 46

KELIO / GATVĖS VAŽIUOJAMOSIOS DALIES IR ŽEMĖS SANKASOS KADASTRO DUOMENYS

Pavadinimas ŠS0011 Patašiškiai - Strazdiškiai - Samsoniškiškiai - Pakusiniai - Rudžiai - Katiliškiai

Kelio reikšmė Vietinis

Kelio numeris

Kadastro duomenų nustatymo data 2020-06-09

Kelio sudėtinės dalies pavadinimas	Ruožo su vienodais kelio dangos ir sankasos plotais ir tipais pradžia				Ruožo su vienodais kelio dangos ir sankasos plotais ir tipais pabaiga				Ruožo ilgis, km.	Eismo juostų skaičius	Kelio plotis, m	Kelio sankasos plotis, m	Kelio sankasos tipas	Kelio dangos plotis, m	Kelio dangos rūšis	Metai			
	atskaitos duomenys ašyje		koordinatės		atskaitos duomenys ašyje		koordinatės									Pradžios/Pabaigos			
	taško Nr.	km	X	Y	taško Nr.	km	X	Y								Statybos	Rekonstravimo	Kapitalinio remonto	Paprasto remonto
1	2	3	4	5	6	7	8	9	10	11	12	13	14	15	16	17	18	19	20
Kelio atkarpa 1-75	1	0,07	6048929,72	454329,57	75	2,449	6050592,24	455062,52	2,379	Dvi	12,68	7,5	Pylimas	5,5	Žvyras	1934			
																1934			

Geodezijos inžinier
Technikas

JUSTINA JATUŽYT
DAINIUS VITKAUSKAS



* 1 1 1 5 5 6 2 3 4 1 *

ELEKTRONINIO DOKUMENTO METADUOMENYS

I. Dokumento pavadinimas (antraštė) Kelio važiuojamosios dalies ir žemės sankasos kadastro duomenys

II. Dokumento sudarytojas (-ai)

Dainius Vitkauskas, Kaunas, Jonavos g. 7

Justina Jatužytė, Kaunas, Jonavos g. 7

III. Dokumento registracijos data ir numeris 2020-06-22 13:32:53, Nr. 1115562341

IV. Pasirašymas

Parašo paskirtis: pasirašymas

Parašą sukūrusio asmens vardas, pavardė ir pareigos Dainius Vitkauskas, Technikas, UAB "Kelprojektas"

Sertifikatas išduotas: Dainius Vitkauskas

Parašo sukūrimo data ir laikas: 2020-06-22 13:32:53

Parašo formatas: XAdES-BASELINE-T

Laiko žymoje nurodytas laikas: 2020-06-22 13:33:02

Informacija apie sertifikavimo paslaugų teikėją: ADIC CA-A

Sertifikato galiojimo laikas 2018-07-19 12:53:54 – 2021-07-18 12:53:54

Parašo paskirtis: pasirašymas

Parašą sukūrusio asmens vardas, pavardė ir pareigos Justina Jatužytė, Geodezijos inžinierė, UAB "Kelprojektas"

Sertifikatas išduotas: Justina Jatužytė

Parašo sukūrimo data ir laikas: 2020-06-22 13:38:13

Parašo formatas: XAdES-BASELINE-T

Laiko žymoje nurodytas laikas: 2020-06-22 13:38:24

Informacija apie sertifikavimo paslaugų teikėją: RCSC IssuingCA

Sertifikato galiojimo laikas 2019-10-02 13:43:03 – 2021-10-01 13:43:03

Parašo paskirtis: suderinimas

Parašą sukūrusio asmens vardas, pavardė ir pareigos Irma Petrauskienė, Vyresnioji kadastro specialistė, Valstybės įmonė Registru centras

Sertifikatas išduotas: Irma Petrauskienė

Parašo sukūrimo data ir laikas: 2020-06-22 13:42:32

Parašo formatas: XAdES-BASELINE-T

Laiko žymoje nurodytas laikas: 2020-06-22 13:42:40

Informacija apie sertifikavimo paslaugų teikėją: RCSC IssuingCA

Sertifikato galiojimo laikas 2019-10-23 13:32:49 – 2021-10-22 13:32:49

Parašo paskirtis: registracija

Parašą sukūrusio asmens vardas, pavardė ir pareigos Irma Petrauskienė, Vyresnioji kadastro specialistė, Valstybės įmonė Registru centras

Sertifikatas išduotas: Irma Petrauskienė

Parašo sukūrimo data ir laikas: 2021-02-12 14:04:48

Parašo formatas: XAdES-BASELINE-T

Laiko žymoje nurodytas laikas: 2021-02-12 14:04:59

Informacija apie sertifikavimo paslaugų teikėją: RCSC IssuingCA

Sertifikato galiojimo laikas 2020-04-28 11:05:16 – 2022-04-28 11:05:16

V. Pagrindinio dokumento priedų skaičius – 0

VI. Pagrindinio dokumento pridedamų dokumentų skaičius – 0



* 1 1 1 5 5 6 2 3 4 1 *

VII. Priedami dokumentai: nėra priedų

VIII. Dokumento specifikacijos identifikavimo žymuo ADOC-V1.0

IX. Programinės įrangos, kuria naudojantis sudarytas elektroninis dokumentas, pavadinimas
RC-DSS

X. Elektroninio dokumento grupė BeDOC

XI. Informacija apie elektroninio (-ių) parašo (-ų) tikrinimą (tikrinimo data)

Visi dokumente esantys elektroniniai parašai galioja (2021-03-24 15:24:14)

XII. Papildomi metaduomenys

Nuorašą suformavo J.Jatužytė, 2021-03-24 15:24:14 RC-DSS



* 1 1 1 5 5 6 2 3 4 1 *

Uždaroji akcinė bendrovė "Kelprojektas", kodas: 234004210
 Matininkas(-) JUSTINA JATUŽYT, kvalifikacijos pažymėjimo Nr. 2M-M-2304, tel.: + 370 609 602 46

KELIO / GATVĖS SANKRYŽYS, TILTAS, VIADUKAS, ESTAKADA, PRALAIMAS, AUTOBUSŲ SUSTOJIMO IR POILSIO AIKŠTELIS, ŠVIESOFORAS, KELIO ORO SLYGOS STEBĖJIMO IR TRANSPORTO APSKAITOS RENGINIO KADASTRO DUOMENYS

Pavadinimas ŠS0011 Patašiškiai - Strazdiškiai - Samsoniškiškiai - Pakusiniai - Rudžiai - Katiliškiai

Kelio reikšmė Vietinis

Kelio numeris

Kadastro duomenų nustatymo data 2020-06-09

Kelio sudėtinės dalies pavadinimas	Atskaitos duomenys ašyje		Centro koordinatės		Medžiaga/ Dangos rūšis	Mato vienetas	Kiekis	Kelio pusė	Klieties pavadinimas	Metai			
	taško Nr.	km	X	Y						Pradžios/Pabaigos			
										Statybos	Rekonstravimo	Kapitalinio remonto	Paprasto remonto
1	2	3	4	5	6	7	8	9	10	11	12	13	14
Nuovaža 2	2	0,095	6048954,95	454328,51	Žvyras	kv. m	24,27	Kairė		1934			
										1934			
Nuovaža 3	3	0,127	6048986,92	454327,37	Žvyras	kv. m	9,27	Dešinė		1934			
										1934			
Nuovaža 4	4	0,135	6048994,67	454327,07	Žvyras	kv. m	18,83	Kairė		1934			
										1934			



* 1 1 1 5 5 6 2 3 4 2 *

1	2	3	4	5	6	7	8	9	10	11	12	13	14
Kelio sankryža 5	5	0,154	6049013,61	454326,09	Žvyras	vnt.	1			1934			
										1934			
Nuovaža 6	6	0,205	6049064,96	454324,43	Žvyras	kv. m	16,71	Kair		1934			
										1934			
Nuovaža 7	7	0,283	6049142,38	454322,5	Žvyras	kv. m	14,94	Kair		1934			
										1934			
Nuovaža 9	9	0,351	6049210,1	454319,71	Žvyras	kv. m	20,21	Kair		1934			
										1934			
Nuovaža 12	12	0,409	6049268,12	454315,76	Žvyras	kv. m	15,89	Kair		1934			
										1934			
Nuovaža 13	13	0,488	6049346,49	454306,46	Žvyras	kv. m	11,47	Kair		1934			
										1934			
Nuovaža 15	15	0,644	6049501,86	454290,18	Žvyras	kv. m	15,57	Dešin		1934			
										1934			
Nuovaža 20	20	0,72	6049577,22	454279,34	Žvyras	kv. m	16,51	Kair		1934			
										1934			
Nuovaža 20	20	0,72	6049577,22	454279,34	Žvyras	kv. m	14,98	Dešin		1934			
										1934			
Nuovaža 26	26	0,833	6049672,98	454219,83	Žvyras	kv. m	18,27	Dešin		1934			
										1934			
Nuovaža 27	27	0,863	6049697,24	454202,73	Žvyras	kv. m	20,72	Dešin		1934			
										1934			



* 1 1 1 5 5 6 2 3 4 2 *

1	2	3	4	5	6	7	8	9	10	11	12	13	14
Nuovaža 28	28	0,892	6049721,55	454185,86	Žvyras	kv. m	15,54	Dešin		1934			
										1934			
Nuovaža 29	29	0,923	6049746,92	454168,22	Žvyras	kv. m	18,03	Dešin		1934			
										1934			
Nuovaža 31	31	0,952	6049770,61	454151,29	Žvyras	kv. m	17,22	Dešin		1934			
										1934			
Nuovaža 32	32	0,983	6049795,8	454133,61	Žvyras	kv. m	16,99	Dešin		1934			
										1934			
Nuovaža 33	33	1,013	6049819,93	454116,4	Žvyras	kv. m	18,25	Dešin		1934			
										1934			
Nuovaža 34	34	1,041	6049843,11	454099,99	Žvyras	kv. m	15,23	Dešin		1934			
										1934			
Nuovaža 35	35	1,049	6049849,78	454095,49	Žvyras	kv. m	12,57	Dešin		1934			
										1934			
Nuovaža 36	36	1,081	6049875,22	454076,59	Žvyras	kv. m	18,85	Dešin		1934			
										1934			
Nuovaža 38	38	1,152	6049932,75	454035,15	Žvyras	kv. m	21,49	Dešin		1934			
										1934			
Nuovaža 39	39	1,177	6049953,06	454020,67	Žvyras	kv. m	18,46	Dešin		1934			
										1934			
Kelio sankryža 44	44	1,212	6049982,22	454000,52	Žvyras	vnt.	1			1934			
										1934			



* 1 1 1 5 5 6 2 3 4 2 *

1	2	3	4	5	6	7	8	9	10	11	12	13	14
Nuovaža 45	45	1,216	6049985,88	453999,96	Žvyras	kv. m	12,05	Kair		1934			
										1934			
Nuovaža 50	50	1,235	6049998,32	454013,75	Žvyras	kv. m	17,58	Dešin		1934			
										1934			
Nuovaža 51	51	1,337	6050057,22	454096,74	Žvyras	kv. m	28,55	Dešin		1934			
										1934			
Nuovaža 52	52	1,37	6050076,03	454123,61	Žvyras	kv. m	12,87	Dešin		1934			
										1934			
Nuovaža 53	53	1,435	6050113,46	454177,14	Žvyras	kv. m	12,04	Dešin		1934			
										1934			
Nuovaža 54	54	1,497	6050148,94	454227,43	Žvyras	kv. m	10,99	Dešin		1934			
										1934			
Nuovaža 56	56	1,58	6050197	454295,52	Žvyras	kv. m	10,3	Dešin		1934			
										1934			
Nuovaža 57	57	1,622	6050220,82	454329,75	Žvyras	kv. m	13,67	Dešin		1934			
										1934			
Nuovaža 58	58	1,704	6050268,2	454396,65	Žvyras	kv. m	11,19	Dešin		1934			
										1934			
Nuovaža 59	59	1,758	6050299,5	454441,47	Žvyras	kv. m	11,08	Dešin		1934			
										1934			
Nuovaža 61	61	1,842	6050347,09	454509,58	Žvyras	kv. m	12,36	Dešin		1934			
										1934			



* 1 1 1 5 5 6 2 3 4 2 *

1	2	3	4	5	6	7	8	9	10	11	12	13	14
Nuovaža 63	63	1,903	6050380,82	454561,21	Žvyras	kv. m	27,84	Kair		1934			
										1934			
Kelio sankryža 74	74	2,442	6050592,86	455054,85	Žvyras	vnt.	1			1934			
										1934			
Pralaida 2	2	0,095	6048954,95	454328,51	Betonas	m	6,18	Kair		1934			
										1934			
Pralaida 4	4	0,135	6048994,67	454327,07	Betonas	m	5,48	Kair		1934			
										1934			
Pralaida 5.1	5.1	0,168	6048477,5	452887,33	Betonas	m	8,61	Centras		1934			
										1934			

Geodezijos inžinier
Technikas

2020-06-22 13:32:54

JUSTINA JATUŽYT
DAINIUS VITKAUSKAS



* 1 1 1 5 5 6 2 3 4 2 *

Lapas 5 iš 5

ELEKTRONINIO DOKUMENTO METADUOMENYS

I. Dokumento pavadinimas (antraštė) Kelio sankryžų, tiltų, viadukų, estakadų, pralaidų, autobusų sustojimo ir poilsio aikštelių, šviesoforų, kelio oro sąlygų stebėjimo ir transporto apskaitos įrenginių kadastro duomenys

II. Dokumento sudarytojas (-ai)

Dainius Vitkauskas, Kaunas, Jonavos g. 7

Justina Jatužytė, Kaunas, Jonavos g. 7

III. Dokumento registracijos data ir numeris 2020-06-22 13:32:54, Nr. 1115562342

IV. Pasirašymas

Parašo paskirtis: pasirašymas

Parašą sukūrusio asmens vardas, pavardė ir pareigos Dainius Vitkauskas, Technikas, UAB "Kelprojektas"

Sertifikatas išduotas: Dainius Vitkauskas

Parašo sukūrimo data ir laikas: 2020-06-22 13:32:54

Parašo formatas: XAdES-BASELINE-T

Laiko žymoje nurodytas laikas: 2020-06-22 13:33:05

Informacija apie sertifikavimo paslaugų teikėją: ADIC CA-A

Sertifikato galiojimo laikas 2018-07-19 12:53:54 – 2021-07-18 12:53:54

Parašo paskirtis: pasirašymas

Parašą sukūrusio asmens vardas, pavardė ir pareigos Justina Jatužytė, Geodezijos inžinierė, UAB "Kelprojektas"

Sertifikatas išduotas: Justina Jatužytė

Parašo sukūrimo data ir laikas: 2020-06-22 13:38:13

Parašo formatas: XAdES-BASELINE-T

Laiko žymoje nurodytas laikas: 2020-06-22 13:38:36

Informacija apie sertifikavimo paslaugų teikėją: RCSC IssuingCA

Sertifikato galiojimo laikas 2019-10-02 13:43:03 – 2021-10-01 13:43:03

Parašo paskirtis: suderinimas

Parašą sukūrusio asmens vardas, pavardė ir pareigos Irma Petrauskienė, Vyresnioji kadastro specialistė, Valstybės įmonė Registru centras

Sertifikatas išduotas: Irma Petrauskienė

Parašo sukūrimo data ir laikas: 2020-06-22 13:42:32

Parašo formatas: XAdES-BASELINE-T

Laiko žymoje nurodytas laikas: 2020-06-22 13:42:33

Informacija apie sertifikavimo paslaugų teikėją: RCSC IssuingCA

Sertifikato galiojimo laikas 2019-10-23 13:32:49 – 2021-10-22 13:32:49

Parašo paskirtis: registracija

Parašą sukūrusio asmens vardas, pavardė ir pareigos Irma Petrauskienė, Vyresnioji kadastro specialistė, Valstybės įmonė Registru centras

Sertifikatas išduotas: Irma Petrauskienė

Parašo sukūrimo data ir laikas: 2021-02-12 14:04:49

Parašo formatas: XAdES-BASELINE-T

Laiko žymoje nurodytas laikas: 2021-02-12 14:05:02

Informacija apie sertifikavimo paslaugų teikėją: RCSC IssuingCA

Sertifikato galiojimo laikas 2020-04-28 11:05:16 – 2022-04-28 11:05:16

V. Pagrindinio dokumento priedų skaičius – 0

VI. Pagrindinio dokumento pridedamų dokumentų skaičius – 0



* 1 1 1 5 5 6 2 3 4 2 *

VII. Priedami dokumentai: nėra priedų

VIII. Dokumento specifikacijos identifikavimo žymuo ADOC-V1.0

IX. Programinės įrangos, kuria naudojantis sudarytas elektroninis dokumentas, pavadinimas
RC-DSS

X. Elektroninio dokumento grupė BeDOC

XI. Informacija apie elektroninio (-ių) parašo (-ų) tikrinimą (tikrinimo data)

Visi dokumente esantys elektroniniai parašai galioja (2021-03-24 15:24:15)

XII. Papildomi metaduomenys

Nuorašą suformavo J.Jatužytė, 2021-03-24 15:24:15 RC-DSS



* 1 1 1 5 5 6 2 3 4 2 *

DETALŪS METADUOMENYS

Dokumento sudarytojas (-ai)	Marijampolės savivaldybės administracija
Dokumento pavadinimas (antraštė)	Marijampolės savivaldybės Mokolų seniūnijos Patašiškės kaimo Rudžių gatvės, Strazdiškių kaimo Rudžių gatvės, Pakusinės kaimo Alyvų gatvės bei Rudžių kaimo Alyvų gatvės atkarpos iki namo Nr. 50 kapitalinio remonto techninis darbo projektas, techninė užduotis
Dokumento registracijos data ir numeris	2025-01-02 Nr. AL-20 (11.4 E)
Dokumento gavimo data ir dokumento gavimo registracijos numeris	-
Dokumento specifikacijos identifikavimo žymuo	ADOC-V1.0
Parašo paskirtis	Pasirašymas
Parašą sukūrusio asmens vardas, pavardė ir pareigos	Gintautas Bulkevičius Vyriausiasis specialistas
Parašo sukūrimo data ir laikas	2025-01-02 15:26
Parašo formatas	Einamojo galiojimo (XAdES-EPES)
Laiko žymoje nurodytas laikas	
Informacija apie sertifikavimo paslaugų teikėją	ADIC CA ECC
Sertifikato galiojimo laikas	2024-07-30 08:15 - 2028-07-29 08:15
Parašo paskirtis	Tvirtinimas
Parašą sukūrusio asmens vardas, pavardė ir pareigos	Nerijus Mašalaitis Administracijos direktorius
Parašo sukūrimo data ir laikas	2025-01-02 17:06
Parašo formatas	Einamojo galiojimo (XAdES-EPES)
Laiko žymoje nurodytas laikas	
Informacija apie sertifikavimo paslaugų teikėją	ADIC CA ECC
Sertifikato galiojimo laikas	2024-11-18 09:47 - 2028-11-17 09:47
Informacija apie būdus, naudotus metaduomenų vientisumui užtikrinti	-
Pagrindinio dokumento priedų skaičius	2
Pagrindinio dokumento priedamų dokumentų skaičius	0
Priedamo dokumento sudarytojas (-ai)	-
Priedamo dokumento pavadinimas (antraštė)	NT_RC_išrašas.pdf
Priedamo dokumento registracijos data ir numeris	-
Priedamo dokumento sudarytojas (-ai)	-
Priedamo dokumento pavadinimas (antraštė)	4400-5468-1995_kadastrine.pdf
Priedamo dokumento registracijos data ir numeris	-
Programinės įrangos, kuria naudojantis sudarytas elektroninis dokumentas, pavadinimas	Elpako v.20241217.3
Informacija apie elektroninio dokumento ir elektroninio (-ių) parašo (-ų) tikrinimą (tikrinimo data)	Tikrinant dokumentą nenustatyta jokių klaidų (2025-01-03)
Elektroninio dokumento nuorašo atspausdinimo data ir ją atspausdinęs darbuotojas	2025-01-03 nuorašą suformavo Giedrė Vasiliauskienė
Paieškos nuoroda	-
Papildomi metaduomenys	-