

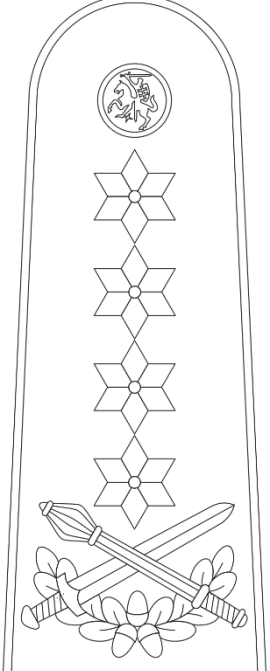
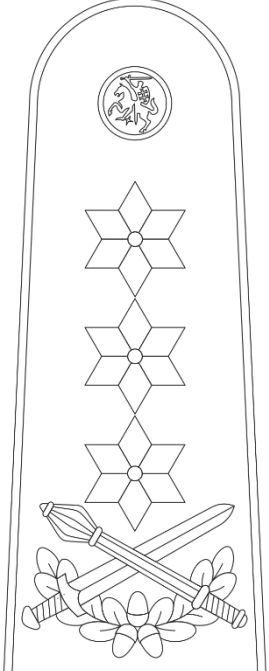
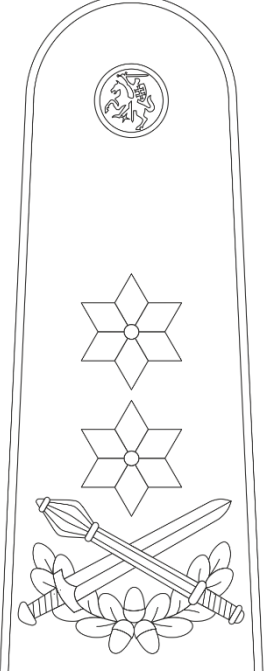
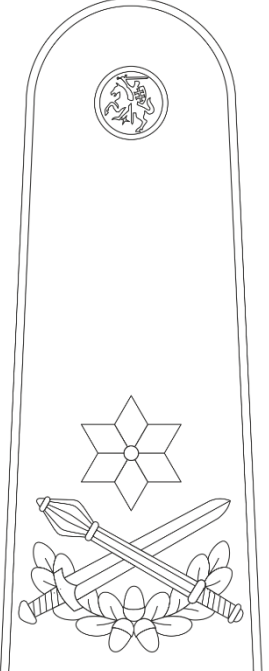
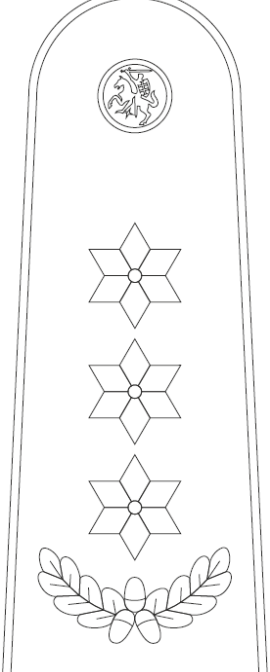
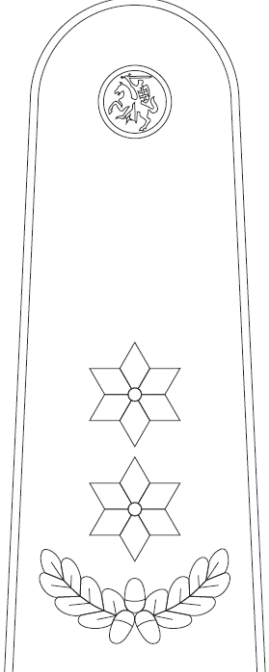
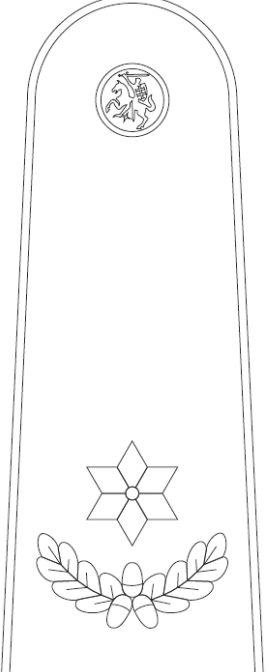
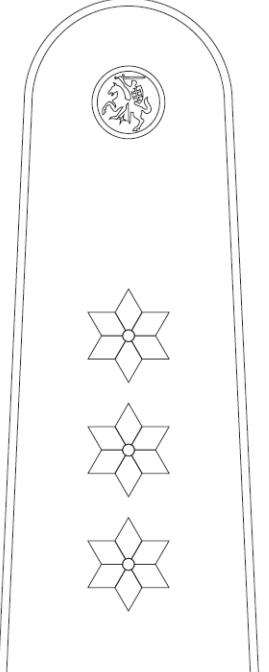
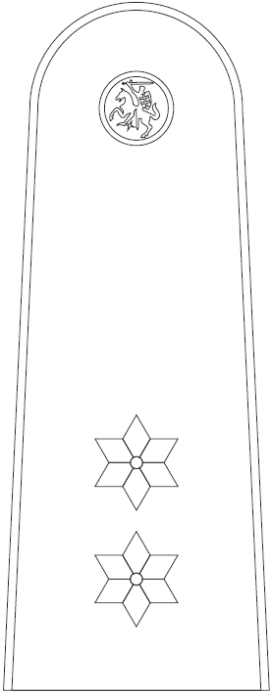
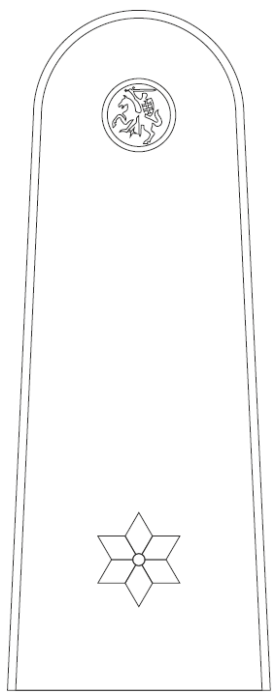
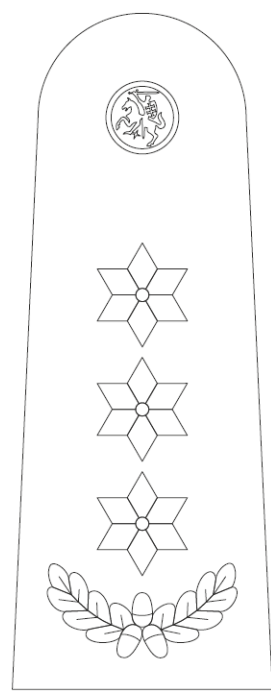
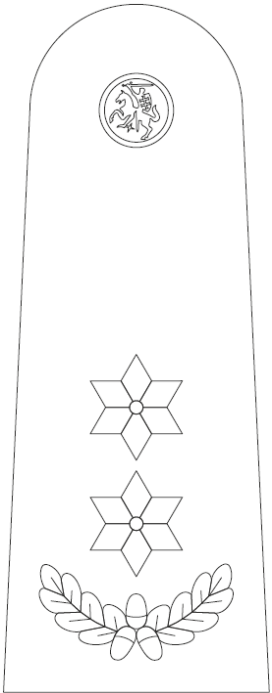
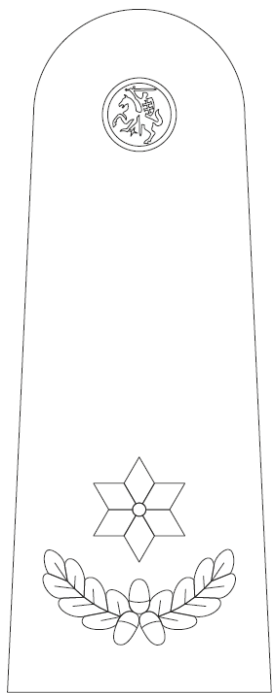
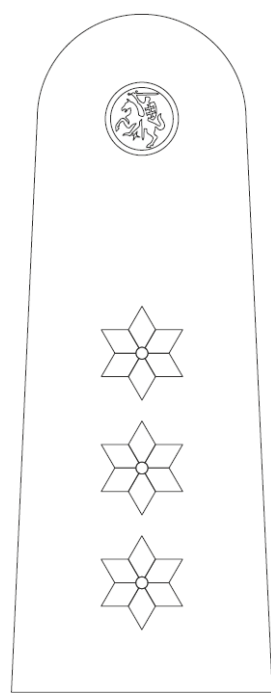
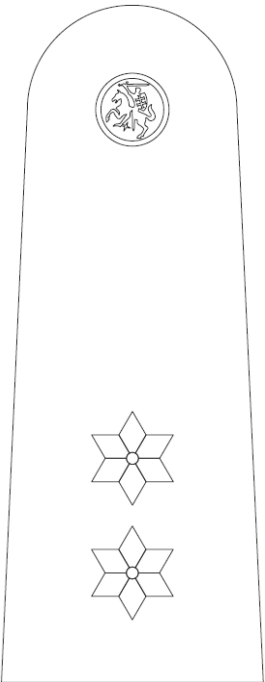
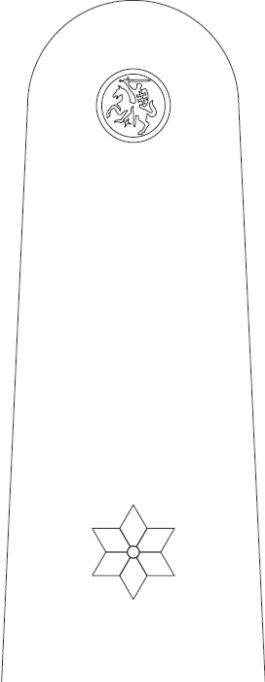
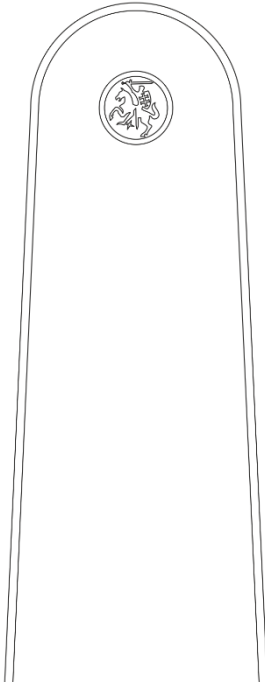

## ANTPEČIŲ ESKIZAI

			
<p>Gaminys „Antpečiai (SP, gen.)“</p>	<p>Gaminys „Antpečiai (SP, gen. ltn.)“ Gaminys „Antpečiai (KOP, gen. ltn.)“</p>	<p>Gaminys „Antpečiai (SP, gen. mjr.)“ Gaminys „Antpečiai (KOP, gen. mjr.)“</p>	<p>Gaminys „Antpečiai (SP, brg. gen.)“ Gaminys „Antpečiai (KOP, brg. gen.)“</p>
			
<p>Gaminys „Antpečiai (SP, plk.)“</p>	<p>Gaminys „Antpečiai (SP, plk. ltn.)“</p>	<p>Gaminys „Antpečiai (SP, mjr.)“</p>	<p>Gaminys „Antpečiai (SP, kpt.)“</p>

 <p>Gaminys „Antpečiai (SP, vyr. ltņ.)“</p>	 <p>Gaminys „Antpečiai (SP, ltņ.)“</p>	 <p>Gaminys „Antpečiai (KOP, plk.)“</p>
 <p>Gaminys „Antpečiai (KOP, plk. ltņ.)“</p>	 <p>Gaminys „Antpečiai (KOP, mjr.)“</p>	 <p>Gaminys „Antpečiai (KOP, kpt.)“</p>

 <p>Gaminys „Antpečiai (KOP, vyr. ltn.)“</p>	 <p>Gaminys „Antpečiai (KOP, ltn.)“</p>	 <p>Gaminys „Antpečiai (SP GSK, kareivio)“ Gaminys „Antpečiai (KOP GSK, kareivio)“</p>
 <p>Gaminys „Antpečiai (SP, Lyra)“</p>	 <p>Gaminys „Antpečiai (KOP, Lyra)“</p>	

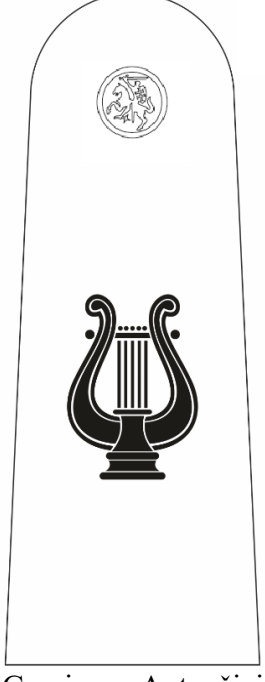
## ANTPEČIŲ IŠMATAVIMAI

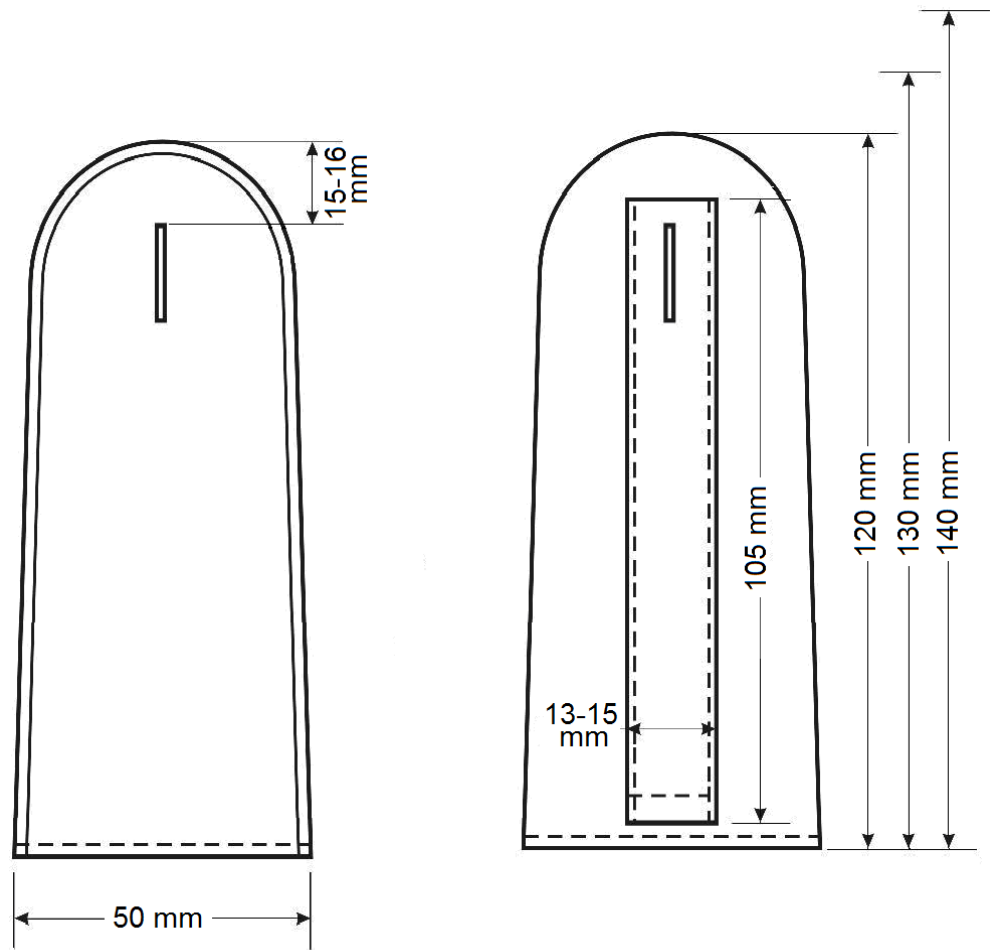

1 iliustracija

2 lentelė

## ANTPEČIŲ PAVYZDŽIŲ FOTO NUOTRAUKOS



Gaminys „Antpečiai (SP, gen. ltn.)“

Gaminys „Antpečiai (SP, plk.)“

### ANTPEČIŲ IŠEIGINIŲ ESKIZAI SU IŠMATAVIMAIS

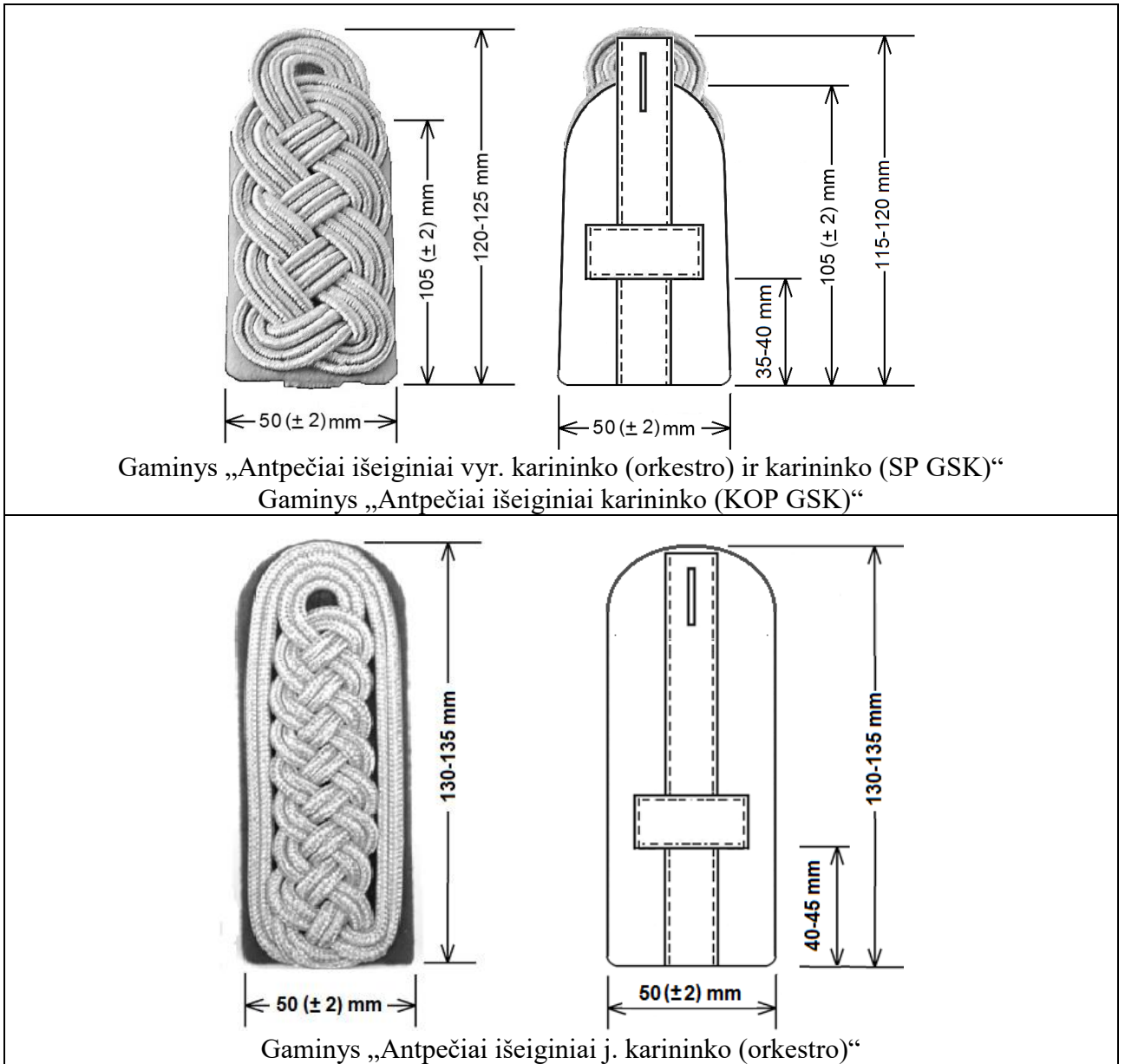

### GAMINIO „ANTPEČIAI IŠEIGINIAI VYR. KARININKO (ORKESTRO) IR KARININKO (SP GSK)“ PAVYZDŽIO FOTO NUOTRAUKA

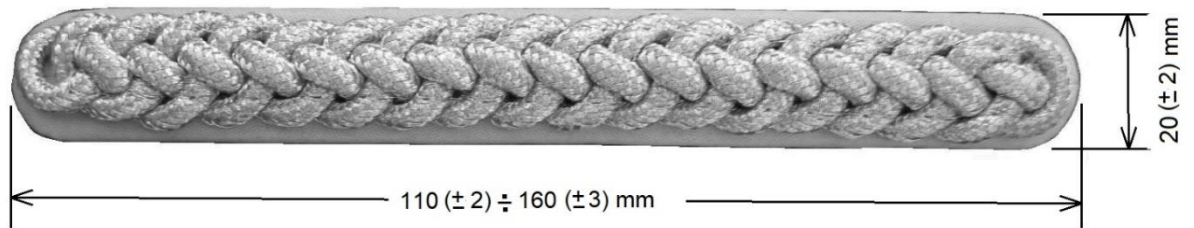

2 iliustracija

**ANTPEČIŲ IŠKILMINGŲ PROGŲ KOSTIUMO ESKIZAS SU IŠMATAVIMAIS**

Pastaba. Antpečiai pagal užsakymą gaminami 110 ( $\pm 2$ ), 120 ( $\pm 2$ ), 130 ( $\pm 3$ ), 140 ( $\pm 3$ ), 150 ( $\pm 3$ ) ir 160 ( $\pm 3$ ) mm ilgių.

3 iliustracija

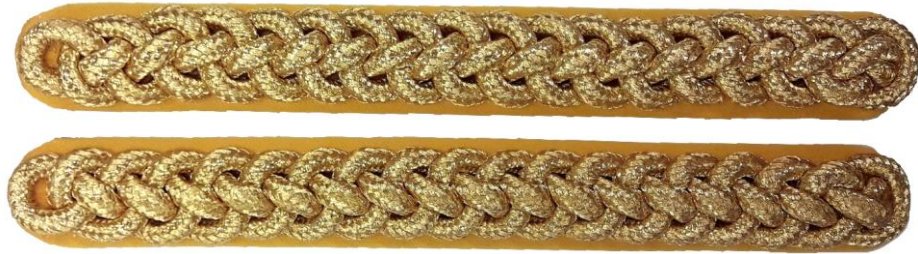
**GAMINIO „ANTPEČIAI IŠKILMINGŲ PROGŲ KOSTIUMO KARININKO (SP)“ PAVYZDŽIO FOTO NUOTRAUKA**

4 iliustracija

### ANTSIUVŲ LAIPSNIO ESKIZAI SU IŠMATAVIMAIS

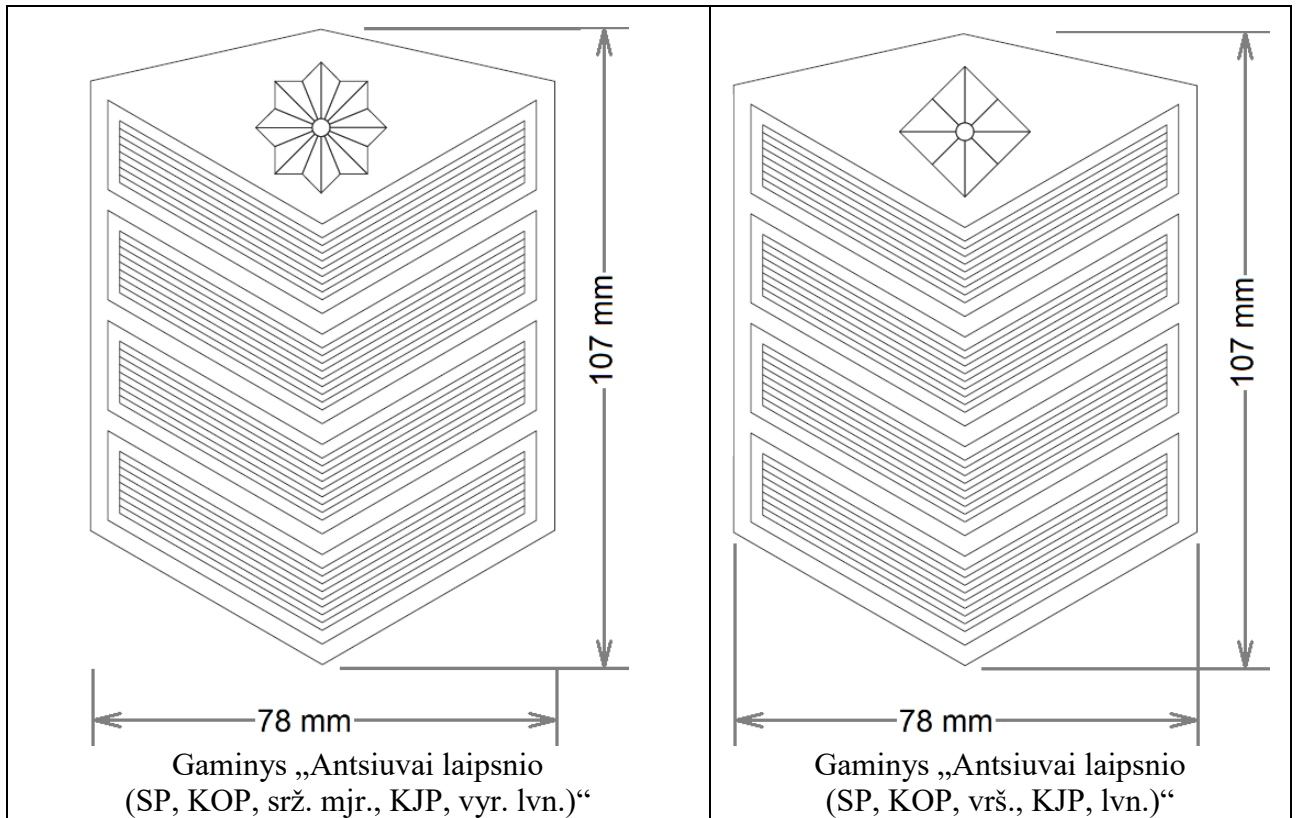

### ANTSIUVŲ LAIPSNIŲ PAVYZDŽIŲ FOTO NUOTRAUKOS

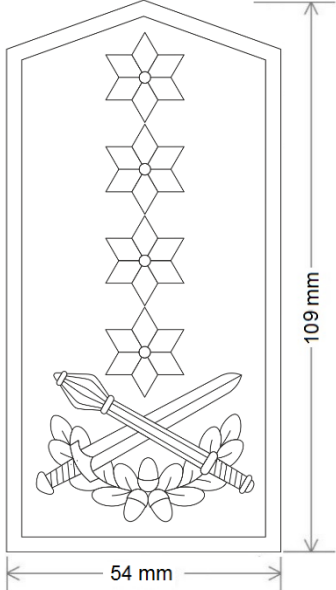
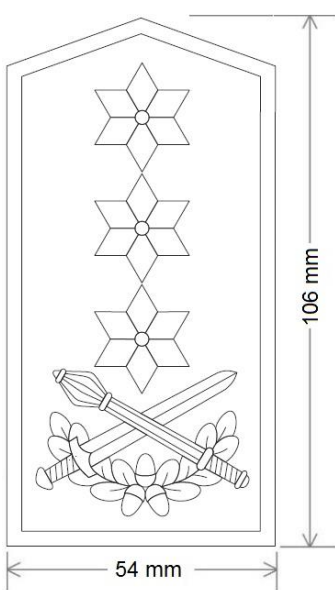
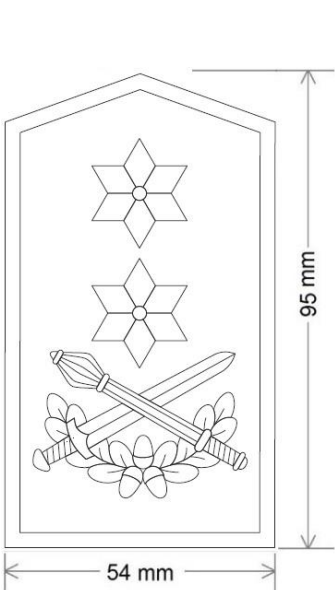
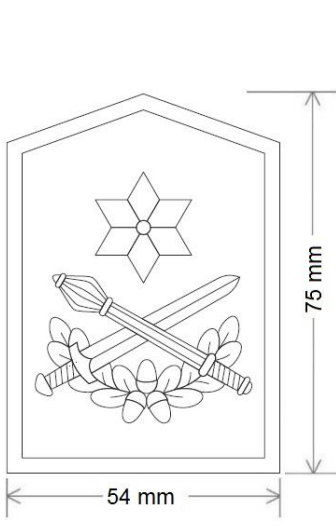
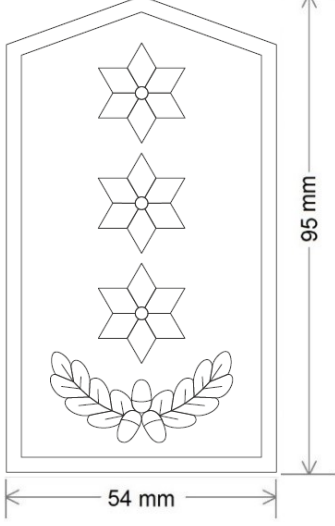
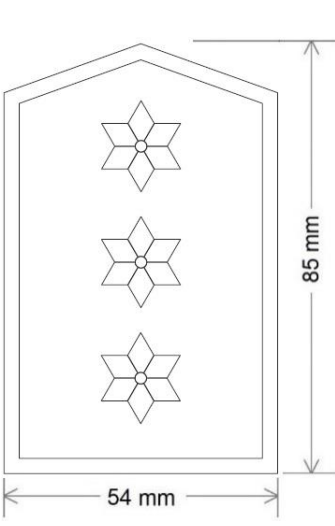

**ANTSIUVŲ LAIPSNIO IŠKILMINGŲ PROGŲ KOSTIUMO  
ESKIZAI SU IŠMATAVIMAIS**

		
<p>Gaminys „Antsiuvas laipsnio iškilmingų progų kostiumo (SP, KOP, gen.)“</p>	<p>Gaminys „Antsiuvas laipsnio iškilmingų progų kostiumo (SP, KOP, gen. lt.)“</p>	<p>Gaminys „Antsiuvas laipsnio iškilmingų progų kostiumo (SP, KOP, gen. mjr.)“</p>
		
<p>Gaminys „Antsiuvas laipsnio iškilmingų progų kostiumo (SP, KOP, brg. gen.)“</p>	<p>Gaminys „Antsiuvas laipsnio iškilmingų progų kostiumo (SP, KOP, plk.)“</p>	<p>Gaminys „Antsiuvas laipsnio iškilmingų progų kostiumo (SP, KOP, plk. lt.)“</p>

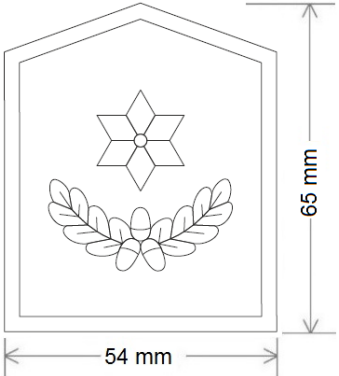
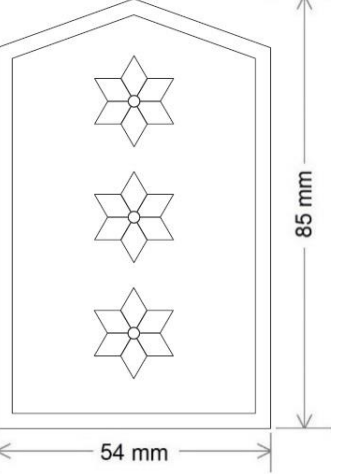
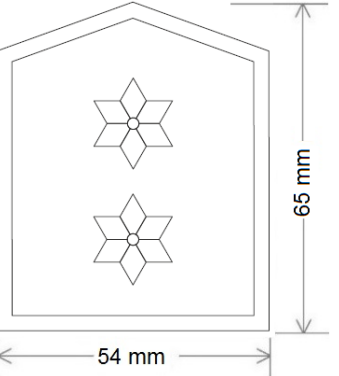
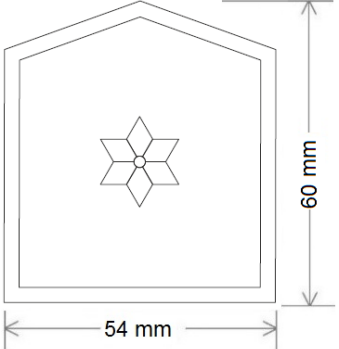
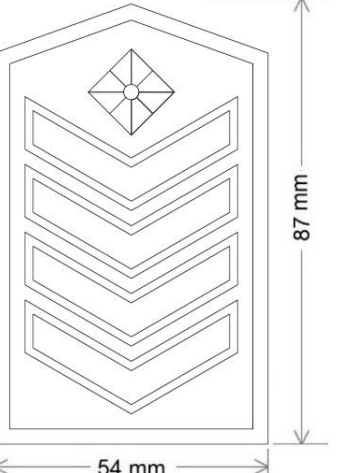
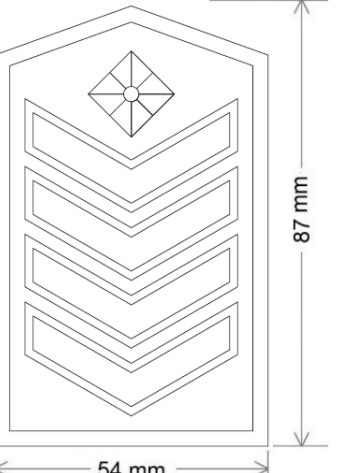
 <p>Gaminys „Antsiuvas laipsnio iškilmingų progų kostiumo (SP, KOP, mjr.)“</p>	 <p>Gaminys „Antsiuvas laipsnio iškilmingų progų kostiumo (SP, KOP, kpt.)“</p>	 <p>Gaminys „Antsiuvas laipsnio iškilmingų progų kostiumo (SP, KOP, vyr. lt.)“</p>
 <p>Gaminys „Antsiuvas laipsnio iškilmingų progų kostiumo (SP, KOP, lt.)“</p>	 <p>Gaminys „Antsiuvas laipsnio iškilmingų progų kostiumo (SP, KOP, srž. mjr., KJP, vyr. lv.)“</p>	 <p>Gaminys „Antsiuvas laipsnio iškilmingų progų kostiumo (SP, KOP, vrš., KJP, lv.)“</p>

**ANTSIUVŲ LAIPSNIO IŠKILMINGŲ PROGŲ KARININKO KOSTIUMO  
PAVYZDŽIŲ FOTO NUOTRAUKOS**

 <p>Gaminys „Antsiuvas laipsnio iškilmingų progų kostiumo (SP, KOP, gen. mjr.)“</p>	 <p>Gaminys „Antsiuvas laipsnio iškilmingų progų kostiumo (SP, KOP, mjr.)“</p>
--	--

## MOVŲ ANTPEČIAMS ESKIZAI SU IŠMATAVIMAIS

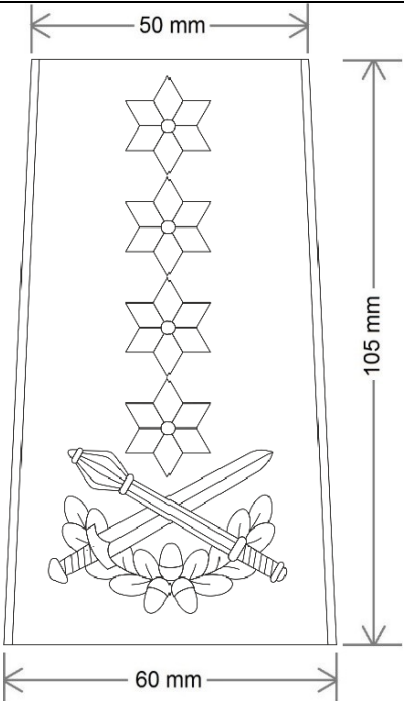
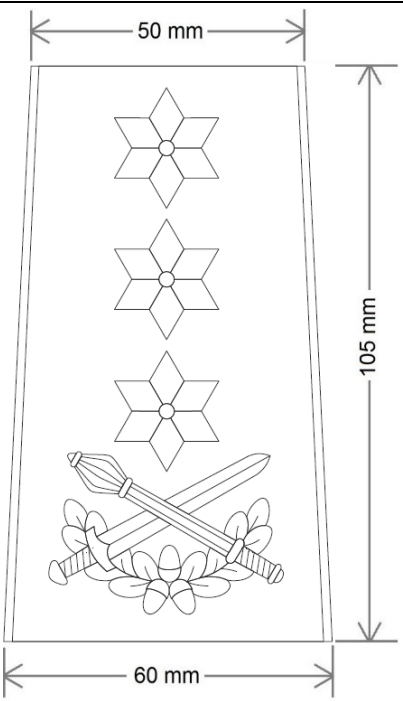
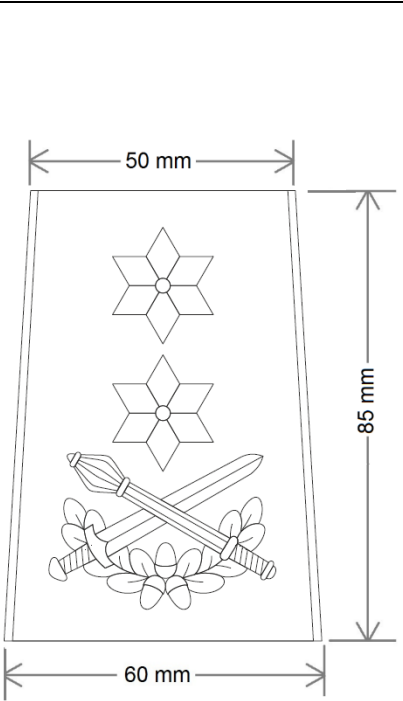
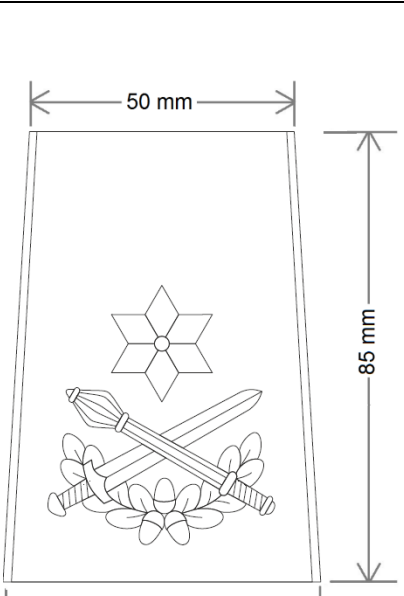
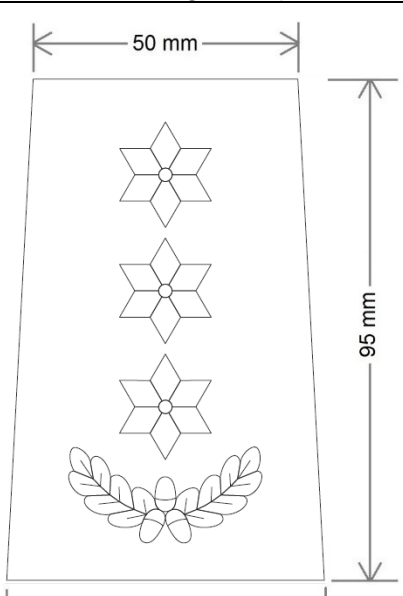
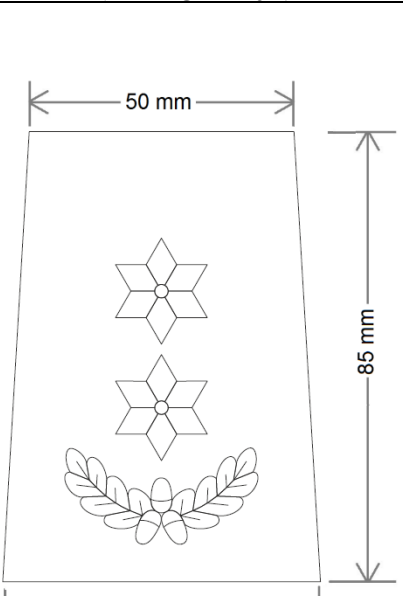
 <p>Gaminys „Movos antpečiams (SP, gen.)“</p>	 <p>Gaminys „Movos antpečiams (SP, gen. ltn.)“ Gaminys „Movos antpečiams (KOP, gen. ltn.)“</p>	 <p>Gaminys „Movos antpečiams (SP, gen. mjr.)“ Gaminys „Movos antpečiams (KOP, gen. mjr.)“</p>
 <p>Gaminys „Movos antpečiams (SP, brg. gen.)“ Gaminys „Movos antpečiams (KOP, brg. gen.)“</p>	 <p>Gaminys „Movos antpečiams (SP, plk.)“ Gaminys „Movos antpečiams (KOP, plk.)“</p>	 <p>Gaminys „Movos antpečiams (SP, plk. ltn.)“ Gaminys „Movos antpečiams (KOP, plk. ltn.)“</p>

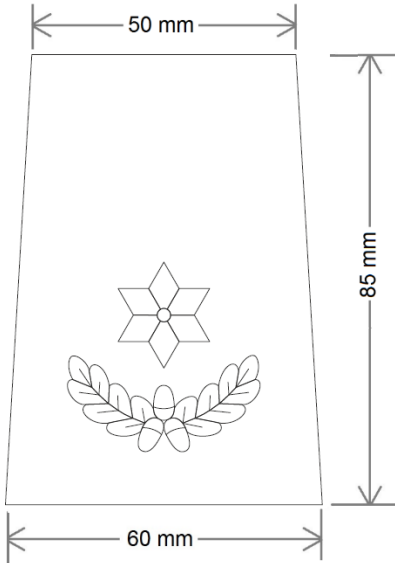
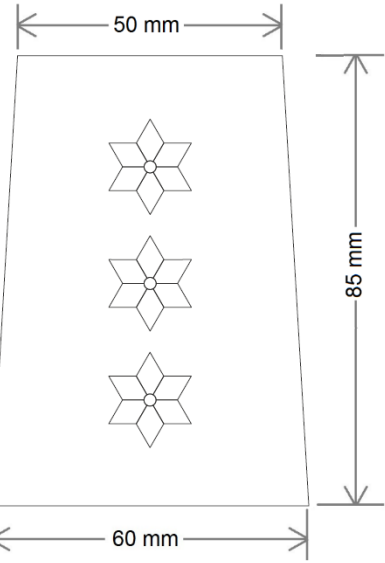
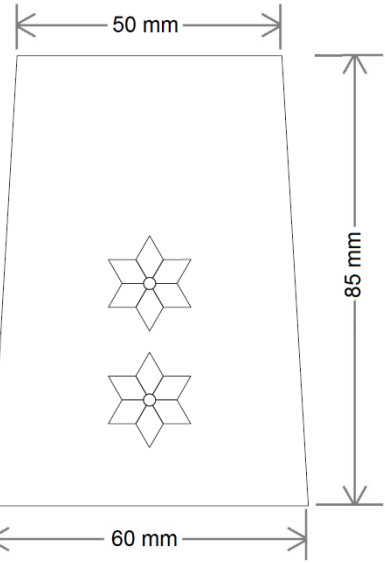
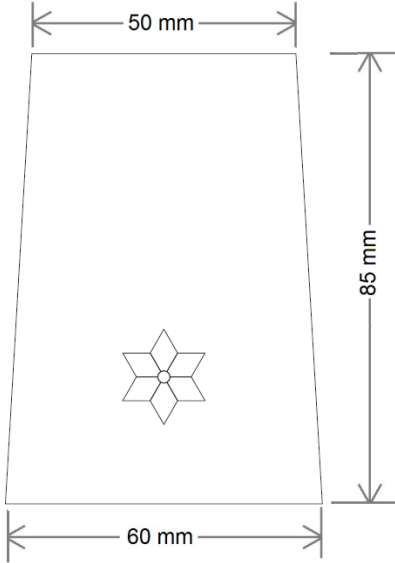
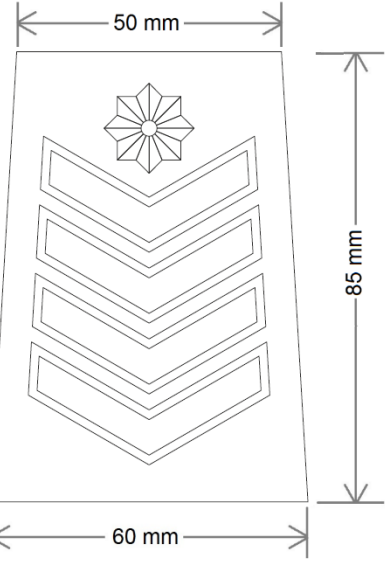
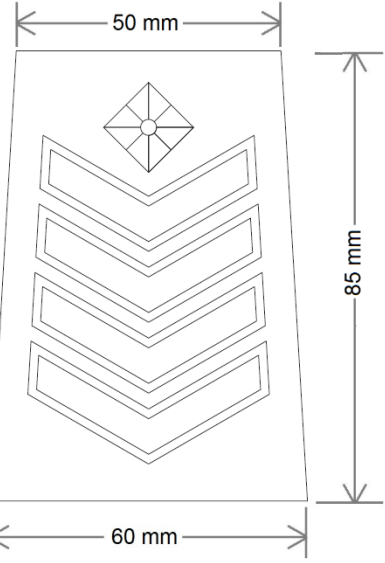
 <p>Gaminys „Movos antpečiams (SP, mjr.)“ Gaminys „Movos antpečiams (KOP, mjr.)“</p>	 <p>Gaminys „Movos antpečiams (SP, kpt.)“ Gaminys „Movos antpečiams (KOP, kpt.)“</p>	 <p>Gaminys „Movos antpečiams (SP, vyr. ltn.)“ Gaminys „Movos antpečiams (KOP, vyr. ltn.)“</p>
 <p>Gaminys „Movos antpečiams (SP, ltn.)“ Gaminys „Movos antpečiams (KOP, ltn.)“</p>	 <p>Gaminys „Movos antpečiams (SP, srž. mjr.)“ Gaminys „Movos antpečiams (KOP, srž. mjr.)“ Gaminys „Movos antpečiams (KJP, vyr. lvn.)“</p>	 <p>Gaminys „Movos antpečiams (SP, vrš.)“ Gaminys „Movos antpečiams (KOP, vrš.)“ Gaminys „Movos antpečiams (KJP, lvn.)“</p>

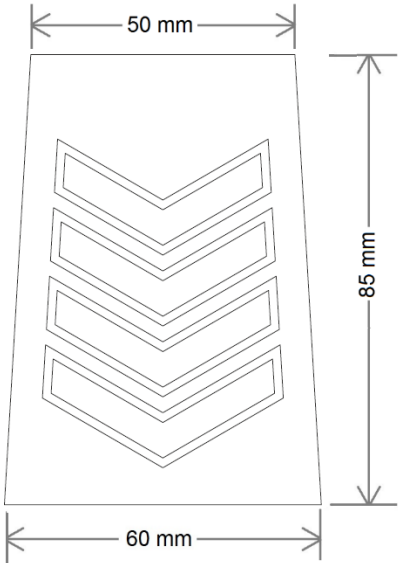
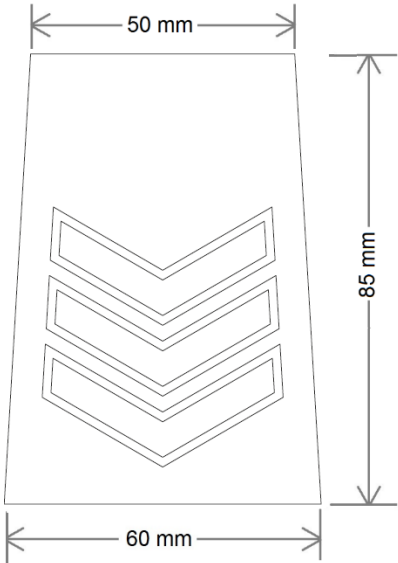
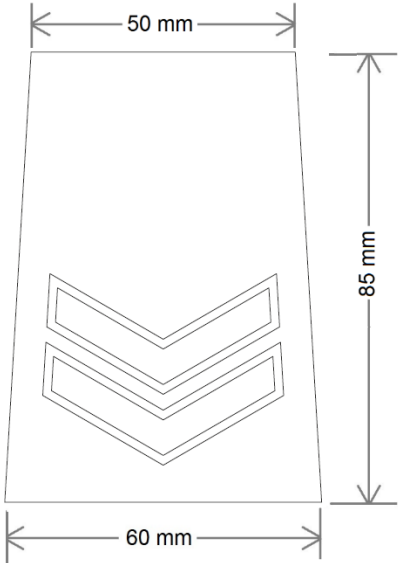
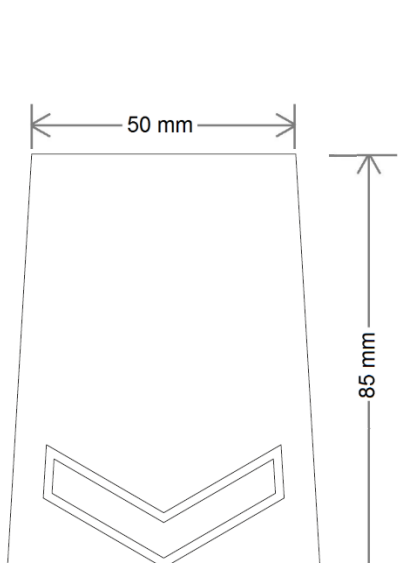
 <p>Gaminys „Movos antpečiams (SP, št. srž.)“  Gaminys „Movos antpečiams (KOP, št. srž.)“  Movos antpečiams (KJP, št. lvn.)  Gaminys „Movos antpečiams (SP, št. srž. spec.)“  Gaminys „Movos antpečiams (KOP, št. srž. spec.)“  Movos antpečiams (KJP, št. lvn. spec.)</p>	 <p>Gaminys „Movos antpečiams (SP, vyr. srž.)“  Gaminys „Movos antpečiams (KOP, vyr. srž.)“  Gaminys „Movos antpečiams (KJP, vyr. srž.)“  Gaminys „Movos antpečiams (SP, vyr. srž. spec.)“  Gaminys „Movos antpečiams (KOP, vyr. srž. spec.)“  Gaminys „Movos antpečiams (KJP, vyr. srž. spec.)“</p>
 <p>Gaminys „Movos antpečiams (SP, srž.)“  Gaminys „Movos antpečiams (KOP, srž.)“  Gaminys „Movos antpečiams (KJP, srž.)“  Gaminys „Movos antpečiams (SP, srž. spec.)“  Gaminys „Movos antpečiams (KOP, srž. spec.)“  Gaminys „Movos antpečiams (KJP, srž. spec.)“</p>	 <p>Gaminys „Movos antpečiams (SP, gr.)“  Gaminys „Movos antpečiams (KOP, gr.)“  Gaminys „Movos antpečiams (KJP, gr.)“</p>

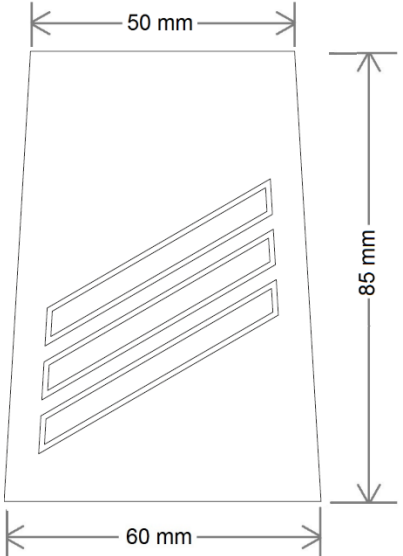
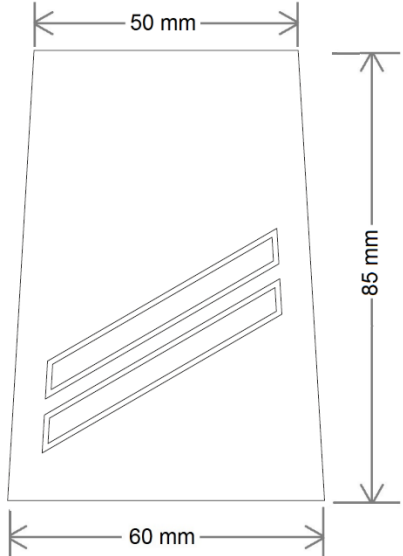
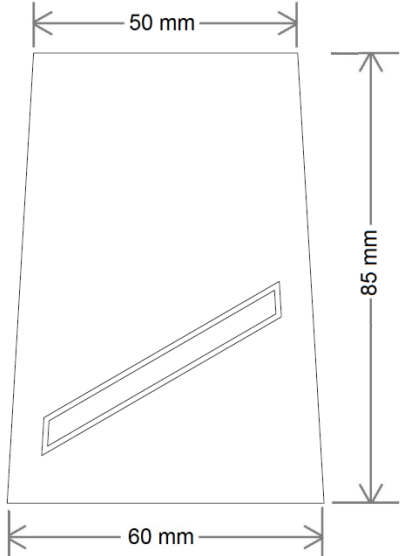
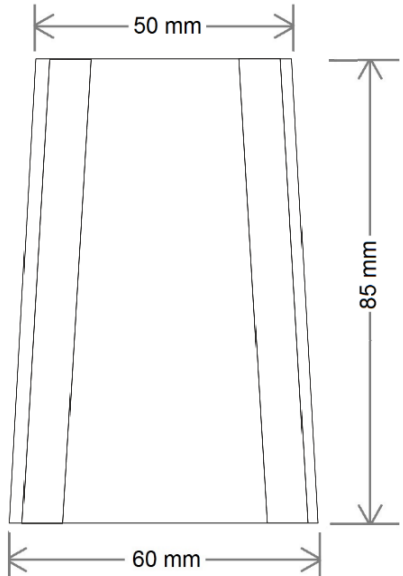
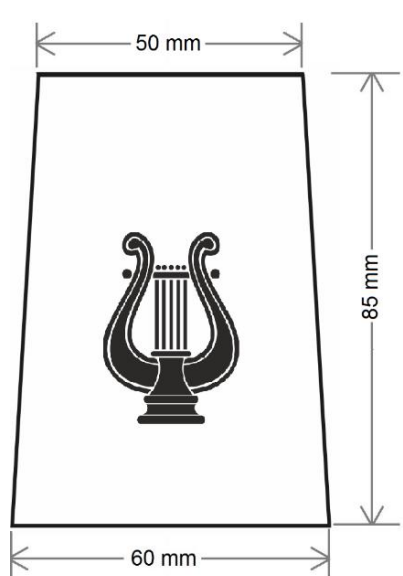
 <p>Gaminys „Movos antpečiams (SP, vyr. eil.)“ Gaminys „Movos antpečiams (KOP, vyr. eil.)“ Movos antpečiams (KJP, vyr. jrv.)</p>	 <p>Gaminys „Movos antpečiams (SP, eil.)“ Gaminys „Movos antpečiams (KOP, eil.)“ Movos antpečiams (KJP, jrv.)</p>	 <p>Gaminys „Movos antpečiams (SP, j. eil.)“ Gaminys „Movos antpečiams (KOP, j. eil.)“ Gaminys „Movos antpečiams (KJP, j. jrv.)“</p>
 <p>Gaminys „Movos antpečiams (SP, kariūno)“ Gaminys „Movos antpečiams (KOP, kariūno)“ Gaminys „Movos antpečiams (KJP, kariūno)“</p>	 <p>Gaminys „Movos antpečiams (SP, lyra)“ Gaminys „Movos antpečiams (KOP, lyra)“ Gaminys „Movos antpečiams (KJP, lyra)“</p>	

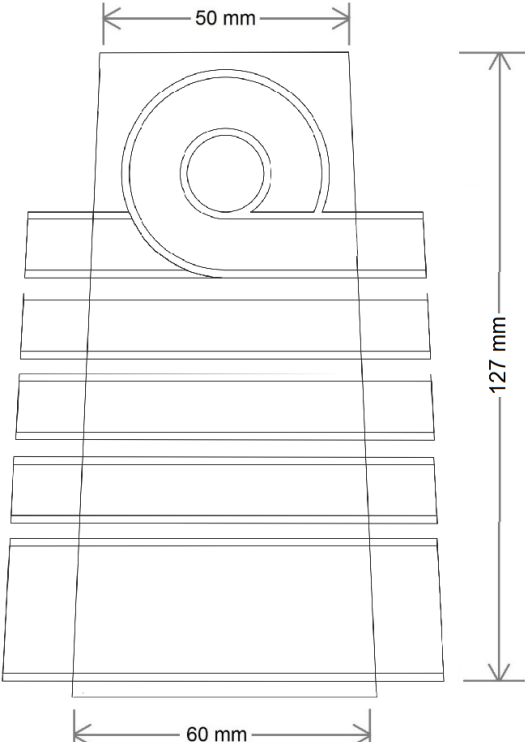
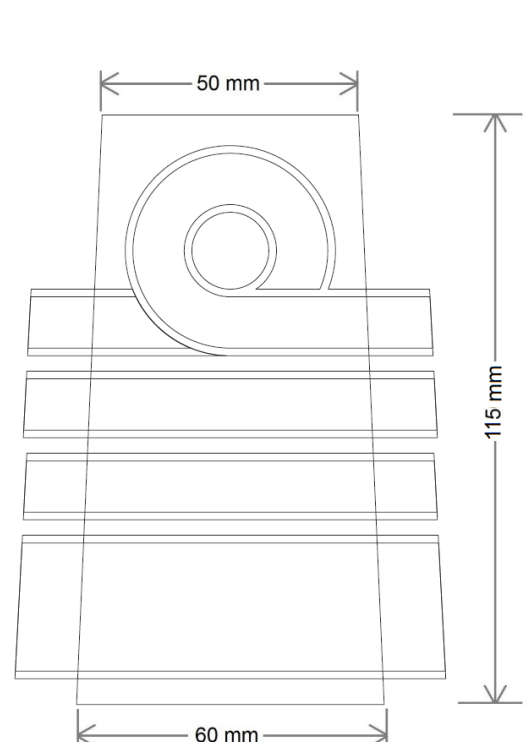
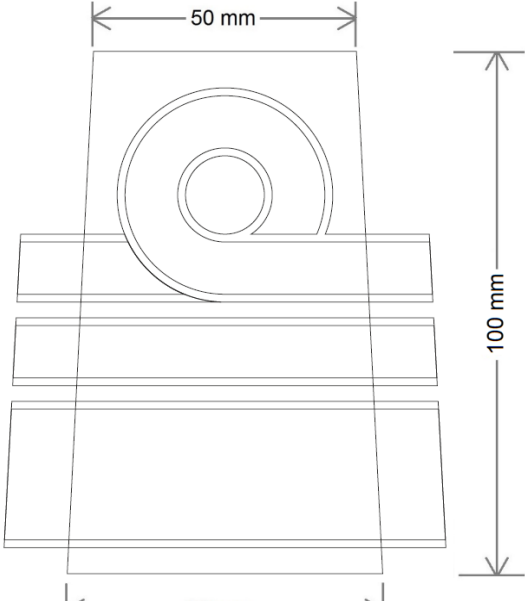
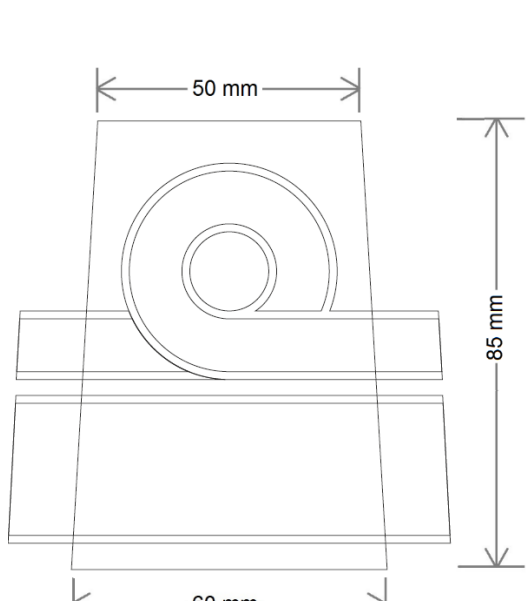
 <p>Gaminys „Movos antpečiams (KJP, admir.)“</p>	 <p>Gaminys „Movos antpečiams (KJP, viceadmir.)“</p>
 <p>Gaminys „Movos antpečiams (KJP, kontradmir.)“</p>	 <p>Gaminys „Movos antpečiams (KJP, fl. admir.)“</p>

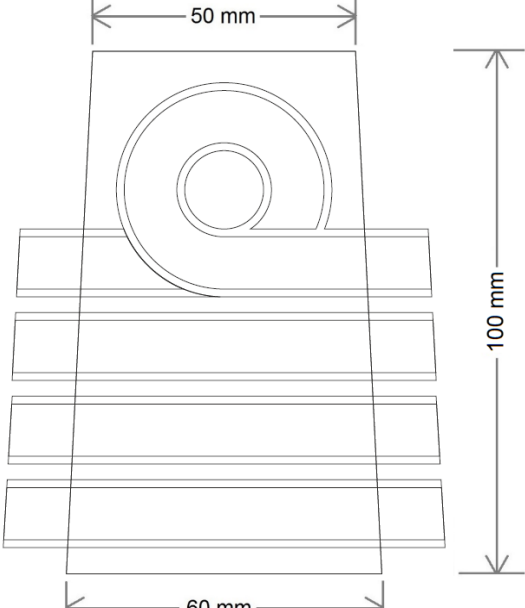
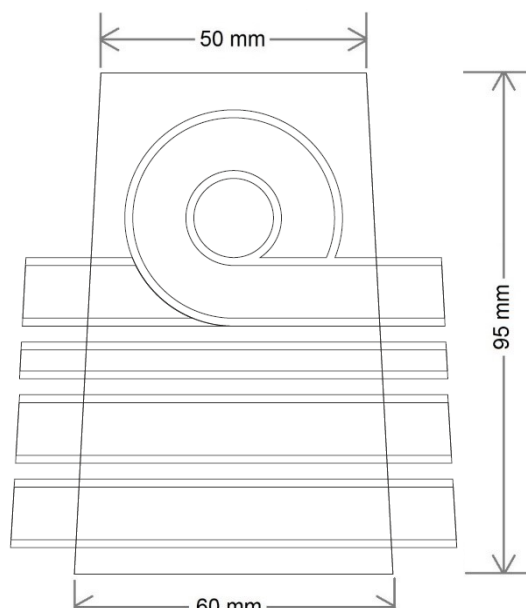
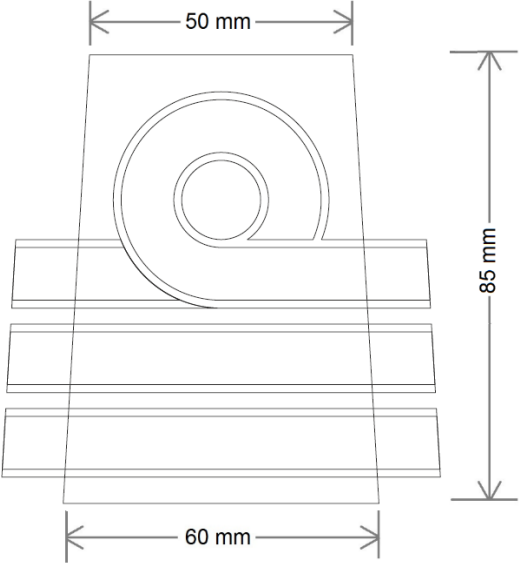
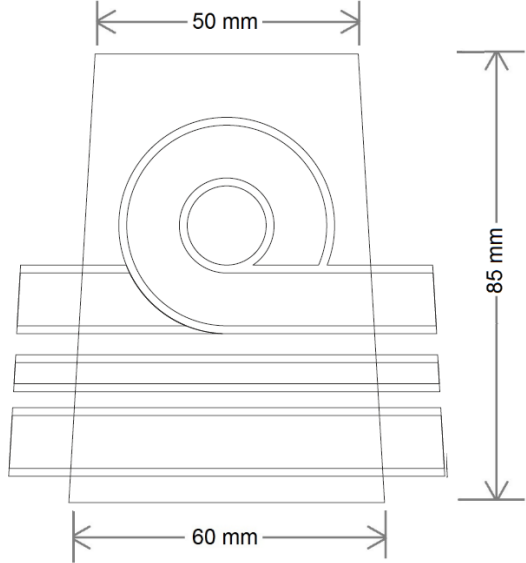
 <p>Technical drawing of a metal stop for a sailor (KJP, jūrų kpt.). The drawing shows a trapezoidal base with a width of 60 mm at the bottom and a top width of 50 mm. The total height is 100 mm. A circular element is mounted on top, with a diameter of 50 mm. The base is divided into four horizontal sections.</p> <p>Gaminys „Movos antpečiams (KJP, jūrų kpt.)“</p>	 <p>Technical drawing of a metal stop for a commander (KJP, kmdr.). The drawing shows a trapezoidal base with a width of 60 mm at the bottom and a top width of 50 mm. The total height is 95 mm. A circular element is mounted on top, with a diameter of 50 mm. The base is divided into four horizontal sections.</p> <p>Gaminys „Movos antpečiams (KJP, kmdr.)“</p>
 <p>Technical drawing of a metal stop for a commander (KJP, kmdr. ltn.). The drawing shows a trapezoidal base with a width of 60 mm at the bottom and a top width of 50 mm. The total height is 85 mm. A circular element is mounted on top, with a diameter of 50 mm. The base is divided into three horizontal sections.</p> <p>Gaminys „Movos antpečiams (KJP, kmdr. ltn.)“</p>	 <p>Technical drawing of a metal stop for a sailor (KJP, kpt. ltn.). The drawing shows a trapezoidal base with a width of 60 mm at the bottom and a top width of 50 mm. The total height is 85 mm. A circular element is mounted on top, with a diameter of 50 mm. The base is divided into three horizontal sections.</p> <p>Gaminys „Movos antpečiams (KJP, kpt. ltn.)“</p>

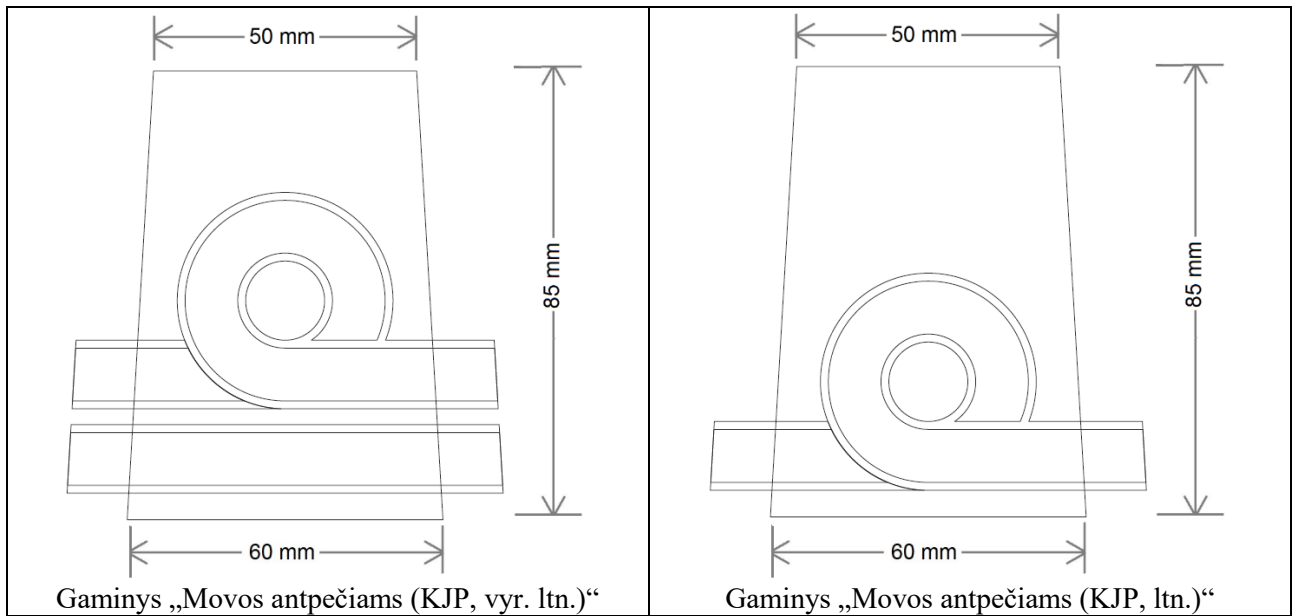

### MOVŲ ANTPEČIAMS PAVYZDŽIŲ FOTO NUOTRAUKOS



**POŽENKLIŲ ESKIZAI SU IŠMATAVIMAIS**

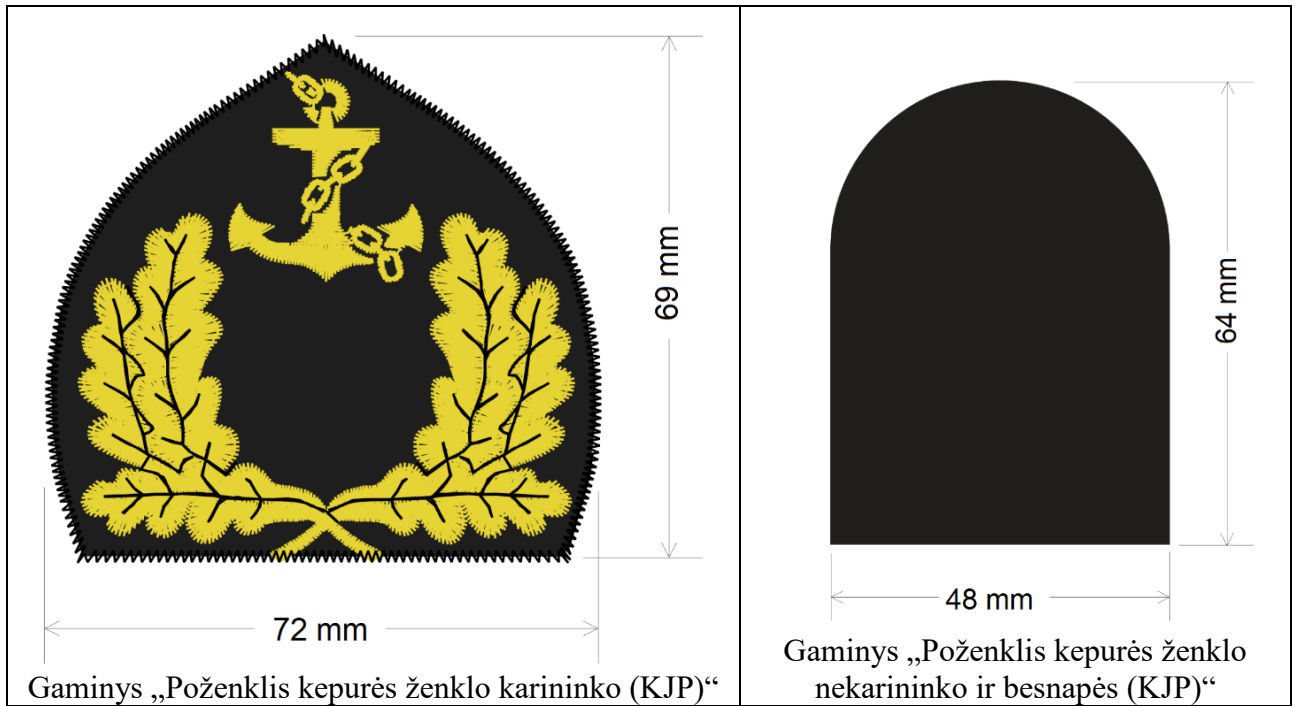



**GAMINIO „POŽENKLIS KEPURĖS ŽENKLO KARININKO (KJP)“  
PAVYZDŽIO FOTO NUOTRAUKA**

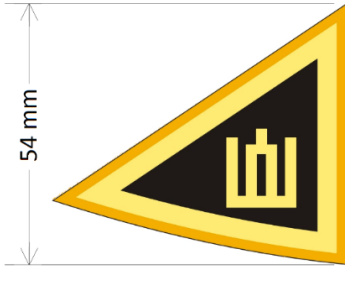
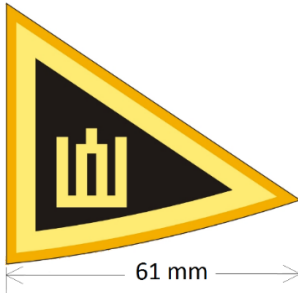
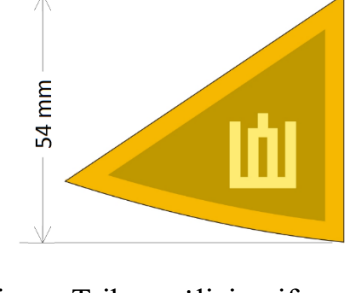
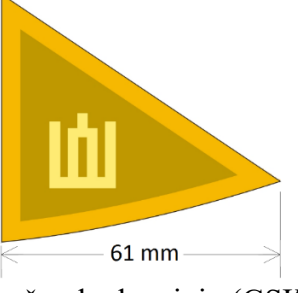
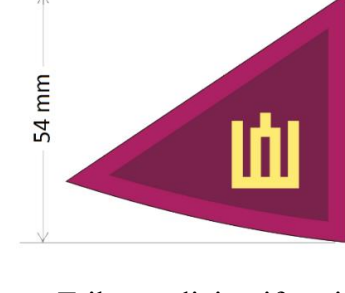
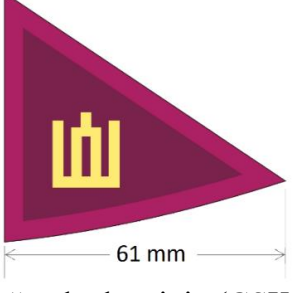
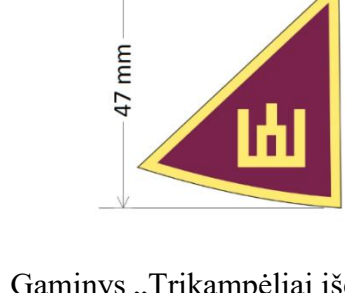

5 iliustracija

### TRIKAMPĖLIŲ ESKIZAI SU IŠMATAVIMAIS

	
Gaminys „Trikampėliai uniforminio švarko karininko (GSK SP)“	
	
Gaminys „Trikampėliai uniforminio švarko kareivio (GSK SP)“	
	
Gaminys „Trikampėliai uniforminio švarko kareivio (GSK KOP)“	
	
Gaminys „Trikampėliai išeiginio kostiumo kariūno“	

### GAMINIO „TRIKAMPĖLIAI UNIFORMINIO ŠVARKO KARININKO (GSK SP)“ PAVYZDŽIO FOTO NUOTRAUKA



6 iliustracija

### TRIKAMPĖLIŲ IŠKILMINGŲ PROGŲ KOSTIUMO ESKIZAI SU IŠMATAVIMAIS

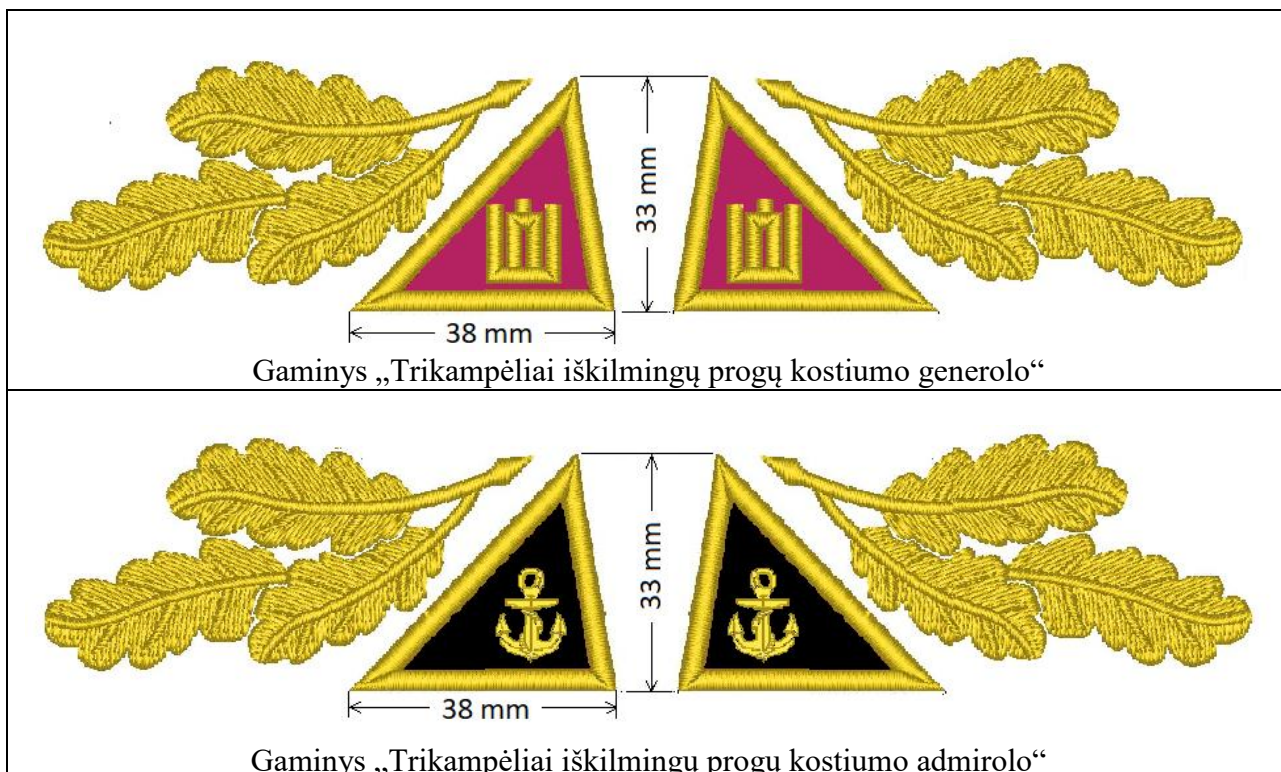

### GAMINIO „TRIKAMPĖLIAI IŠKILMINGŲ PROGŲ KOSTIUMO GENEROLO“ PAVYZDŽIO FOTO NUOTRAUKOS



7 iliustracija

**GAMINIO „TRIKAMPĖLIAI UNIFORMINIO ŠVARKO GENEROLO“  
ESKIZAS SU IŠMATAVIMAIS**

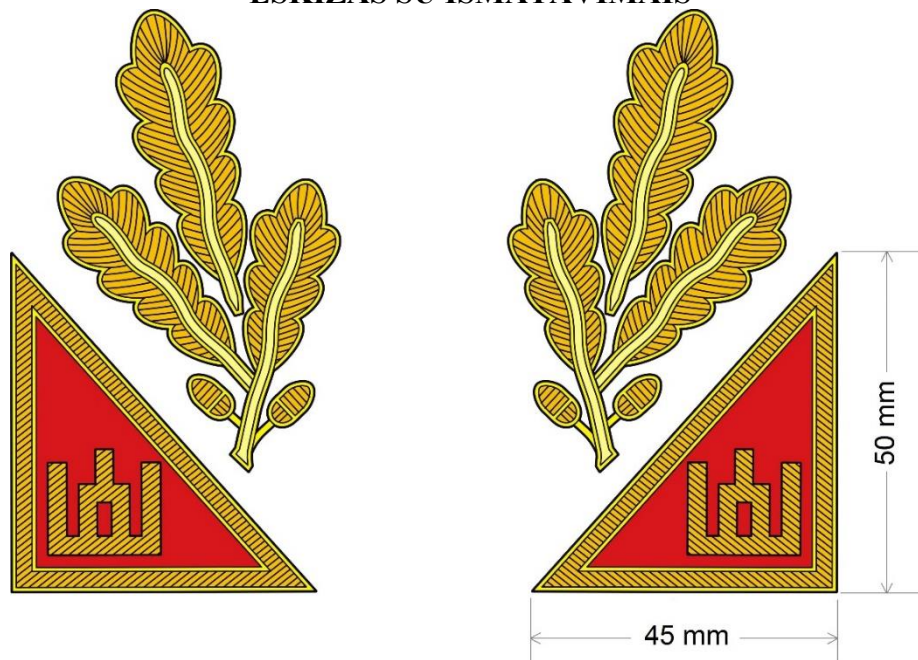

8 iliustracija

**GAMINIO „TRIKAMPĖLIAI UNIFORMINIO ŠVARKO GENEROLO“  
PAVYZDŽIO FOTO NUOTRAUKA**



9 iliustracija

Pastaba. Iliustracijoje pateikta trikampėlių, išsiuvinėtų kairėje generolo (KOP) uniforminio švarko apykaklės pusėje, foto nuotrauka.

**GAMINIO „ŽENKLAS KEPURĖS GENEROLO (SP)“ IR GAMINIO „ŽENKLAS  
KEPURĖS GENEROLO (KOP)“ ESKIZAS SU IŠMATAVIMAIS**

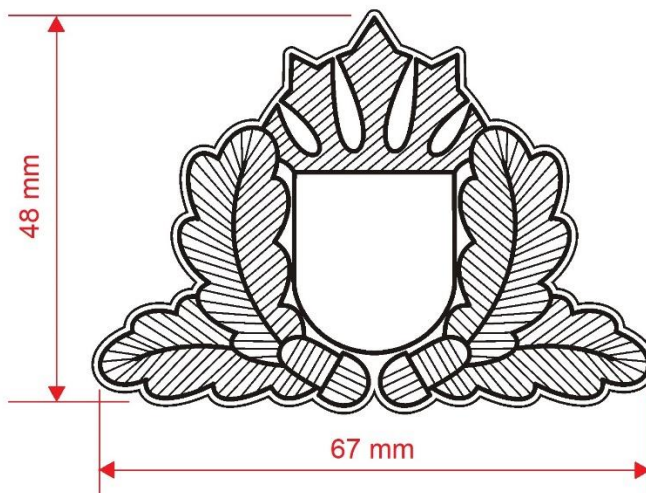

10 iliustracija

Pastaba. Iliustracijoje dydžiai nurodyti be pagrindo, ant kurio montuojama kokarda.

**GAMINIO „ŽENKLAS KEPURĖS GENEROLO (SP)“ ESKIZAS  
(SU ĮSEGTU METALINIU VYČIO ŽENKLU)**



11 iliustracija

**GAMINIO „ŽENKLAS KEPURĖS GENEROLO (KOP)“ FOTO NUOTRAUKA**



12 iliustracija

Pastaba. Iliustracijoje pateikta kokardos foto nuotrauka be įsegto metalinio ženkle.

## GAMINIO „SNAPELIS GENEROLO KEPURĖS“ ESKIZAS SU IŠMATAVIMAIS

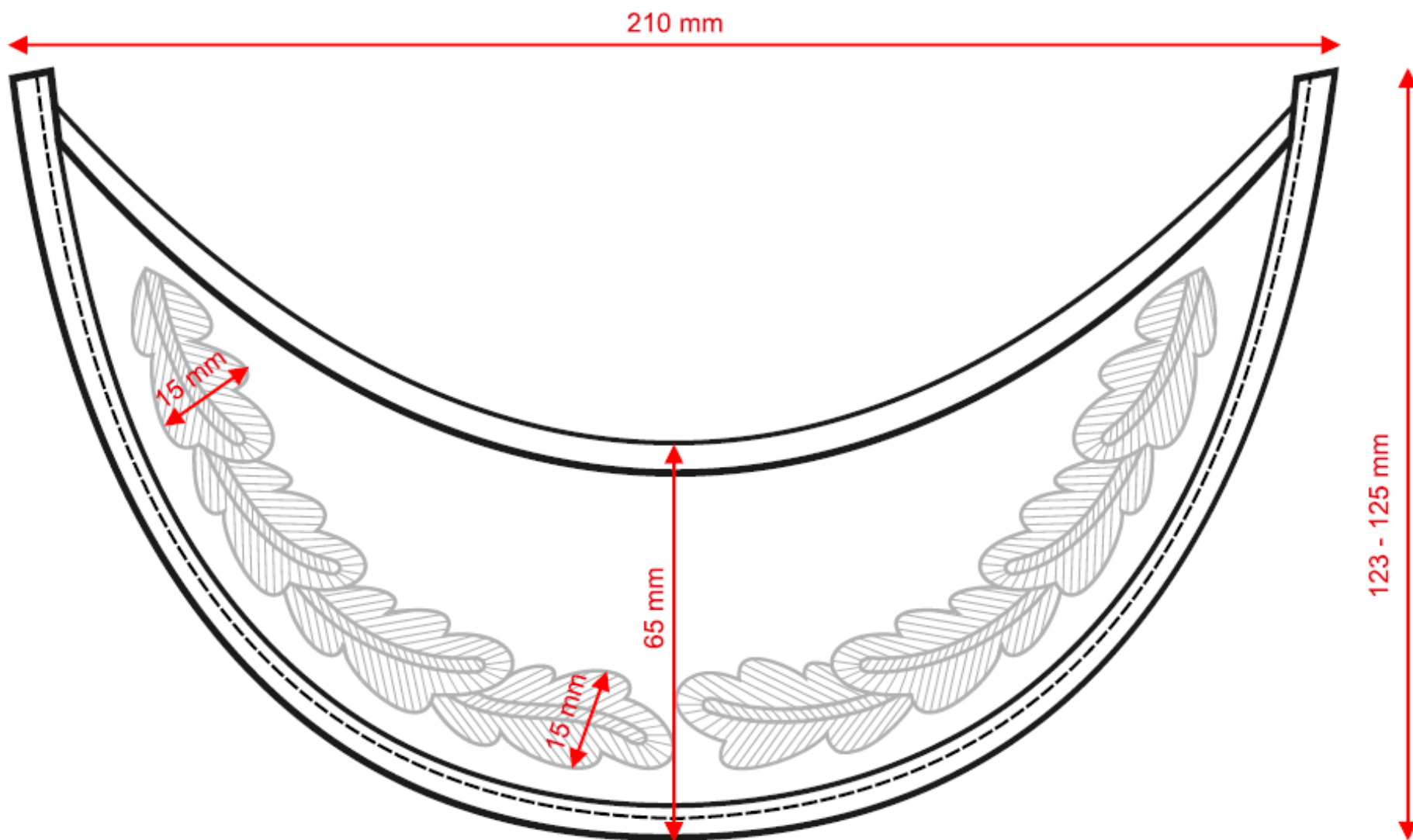

13 iliustracija

**GAMINIO „SNAPELIS GENEROLO KEPURĖS“ PAVYZDŽIO FOTO NUOTRAUKA**



14 iliustracija

**GAMINIO „DIRŽELIS GENEROLO KEPURĖS DEKORATYVINIS“ FOTO NUOTRAUKA SU IŠMATAVIMAIS**

16 iliustracija

**GAMINIO „ANTPETUKAI (KJP, LYRA)“  
ESKIZAS SU IŠMATAVIM AIS**

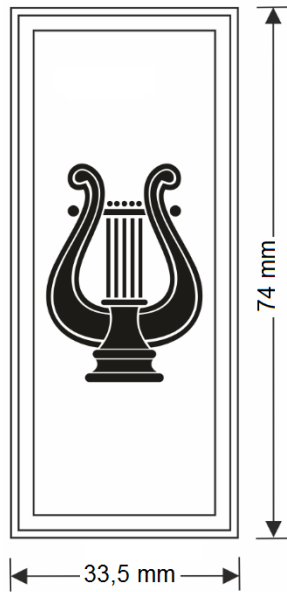

16 iliustracija

**GAMINIO „ANTPETUKAI (KJP, LYRA)“  
PAVYZDŽIO FOTO NUOTRAUKA**



17 iliustracija

**GAMINIO „ŽENKLAS LYRA“  
ESKIZAS SU IŠMATAVIM AIS**

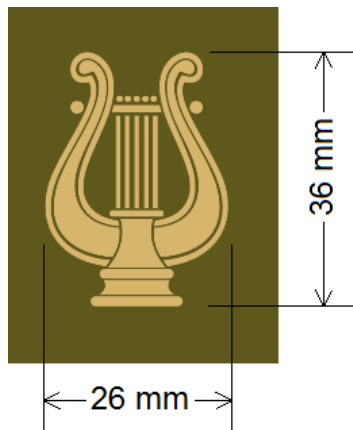

18 iliustracija

**GAMINIO „ŽENKLAS LYRA“  
PAVYZDŽIO FOTO NUOTRAUKA**



19 iliustracija