

Baldo pavadinimas	Kiekis	Baldo nr.
<b>GB1 stalas</b>		

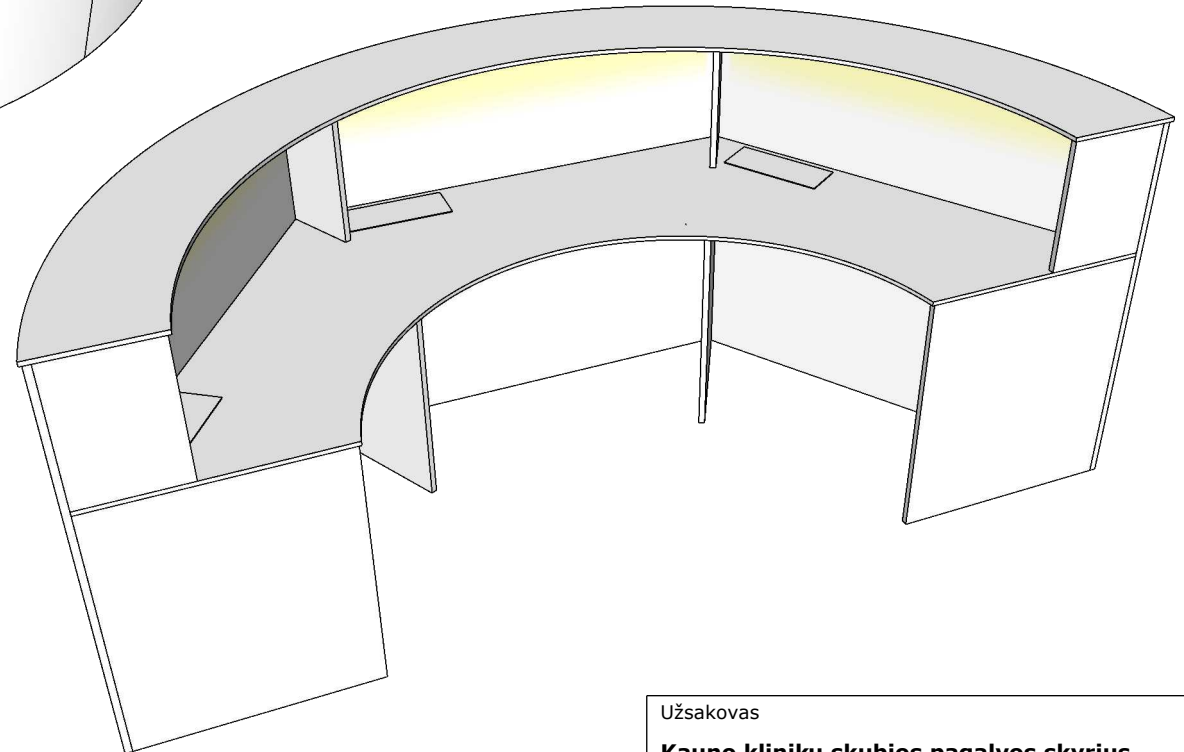

Užsakovas  
**Kauno klinikų skubios pagalvos skyrius**

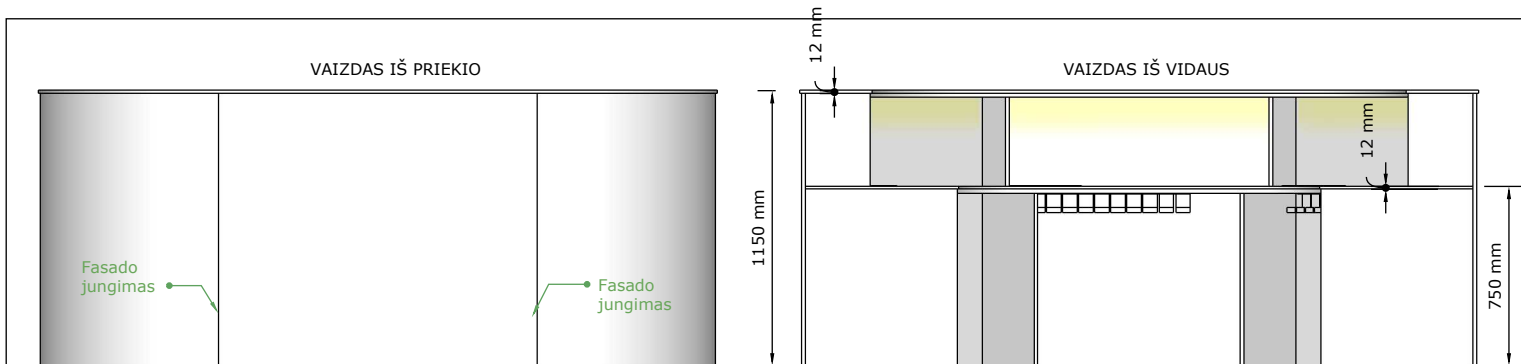

PASTABA: Antstato stalviršis nuo fasadų išlindęs per 6mm

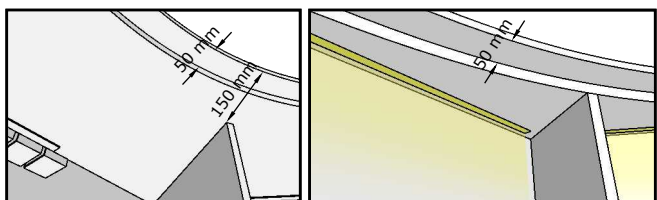
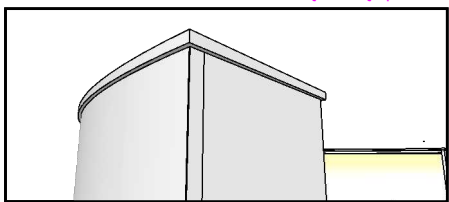

Po coriano antstato ir coriano stalviršiu numatoma LMDP plokštė, igilinta per 50mm

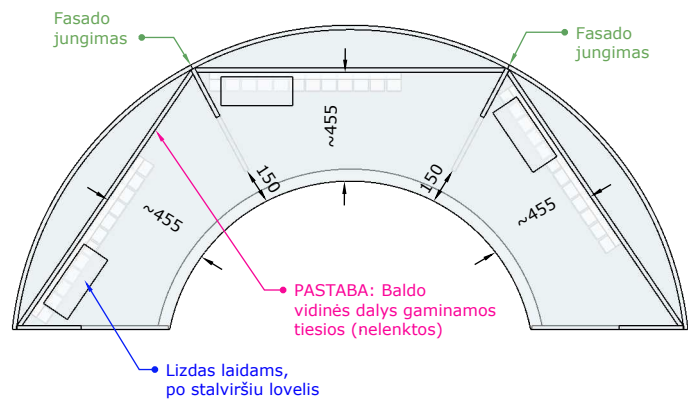

PASTABA: Baldo vidinės dalys gaminamos tiesios (nelenktos)

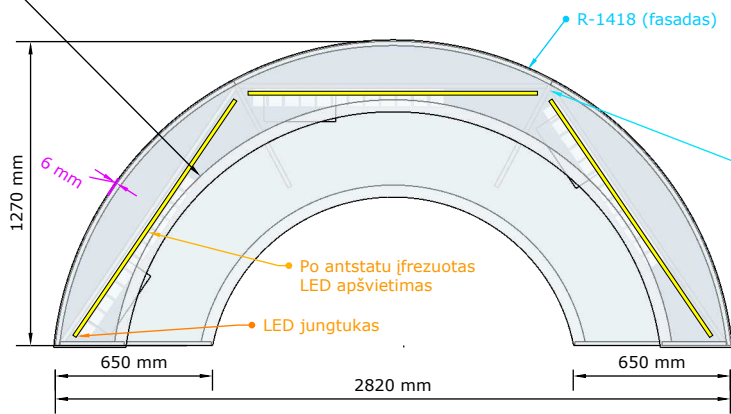
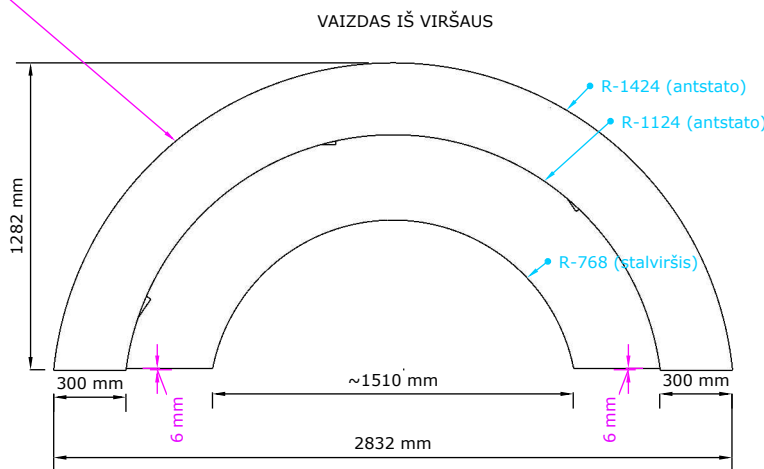

Baldo pavadinimas	Kiekis	Baldo nr.
<b>GB1 stalas</b>	<b>2 vnt.</b>	

**Medžiagos:**  
**Korpusas (darbuotojo pusės stalo dalys) - 18 LMDP,**  
**Nematoma PVC/ABS briauna - 0,4 mm storio;**  
**Matoma PVC/ABS briauna - 1 mm storio;**  
**Fasadas (tik iš priekio - lenkta dalis) - lenkta plokštė, dengta HPL,**  
**Darbatalis, antstatas - 12mm corianas**

**Furnitūra:**  
**LED apšvietimas - 9,6W, 3000k, jungtukas sensorinis balde, profilis aliuminio spalvos, transformatorius 12V slepiamas balde;**  
**Horizontalus kanalas laidams - L-800**  
**Lizdas laidams - 300x120**

Baldo kojų viršuje numatomos išpjovos laidų pravedimui tarp spintelių

Užsakovas  
**Kauno klinikų skubios pagalvos skyrius**

Baldo pavadinimas	Kiekis	Baldo nr.
<b>GB2 stalas</b>		

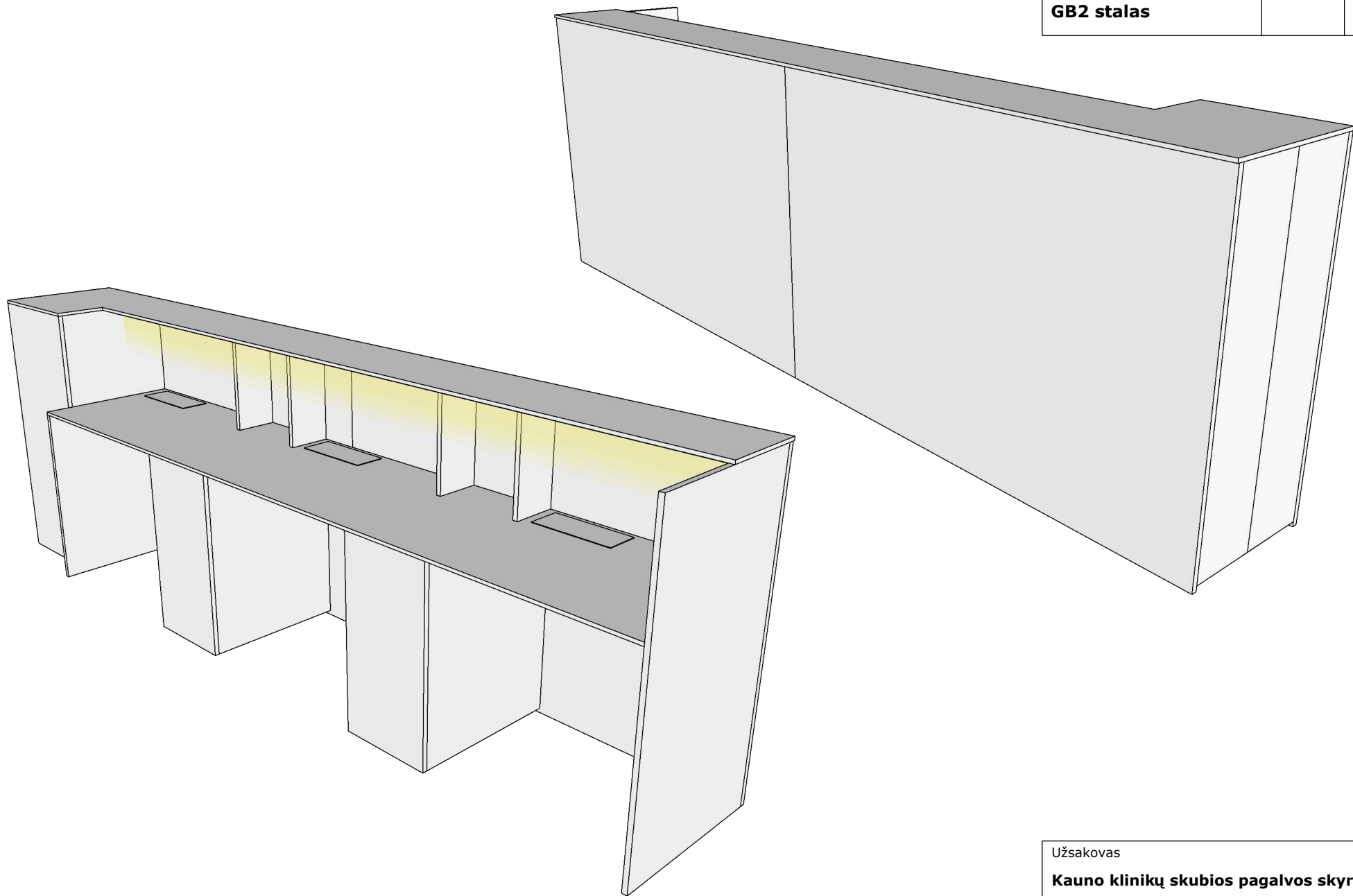

Užsakovas  
**Kauno klinikų skubios pagalvos skyrius**



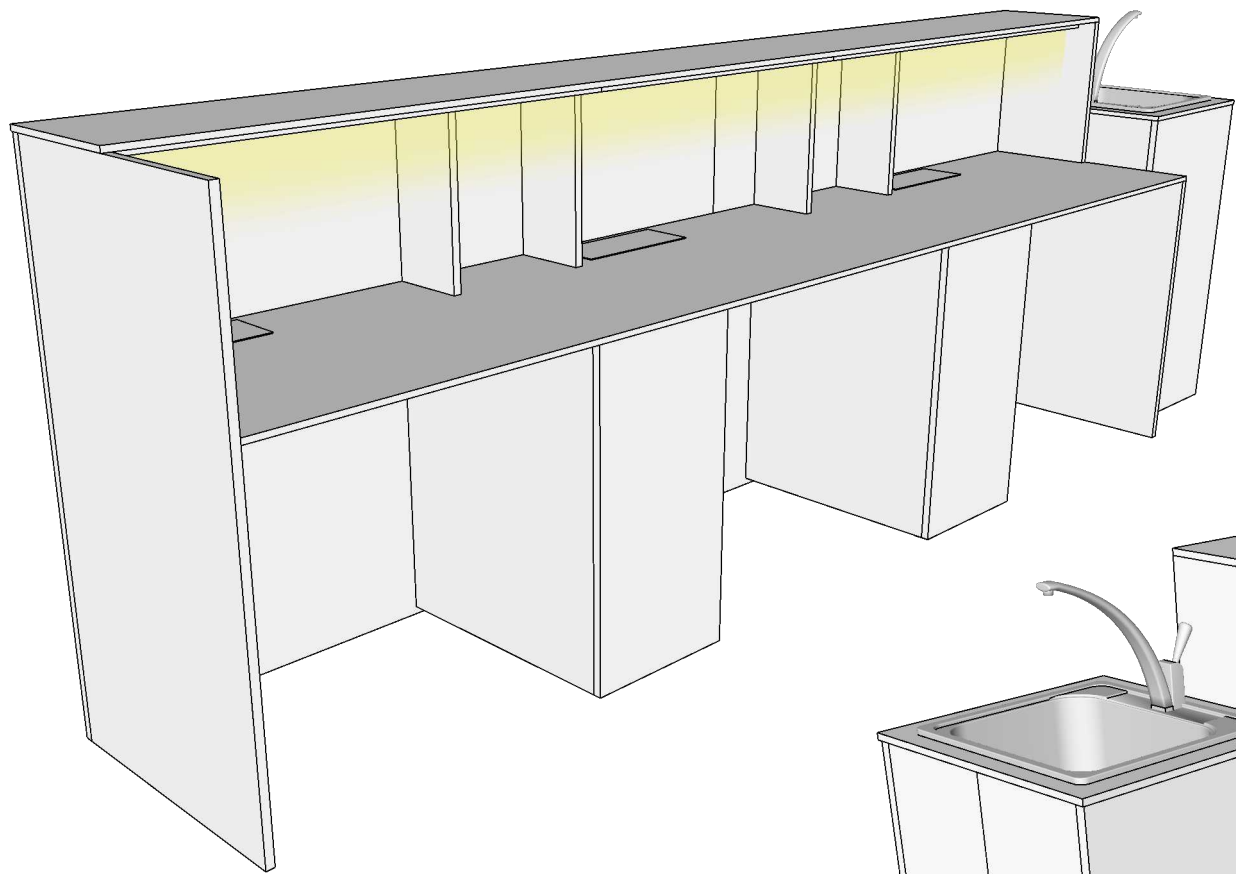

Baldo pavadinimas	Kiekis	Baldo nr.
<b>GB3 stalas</b>		

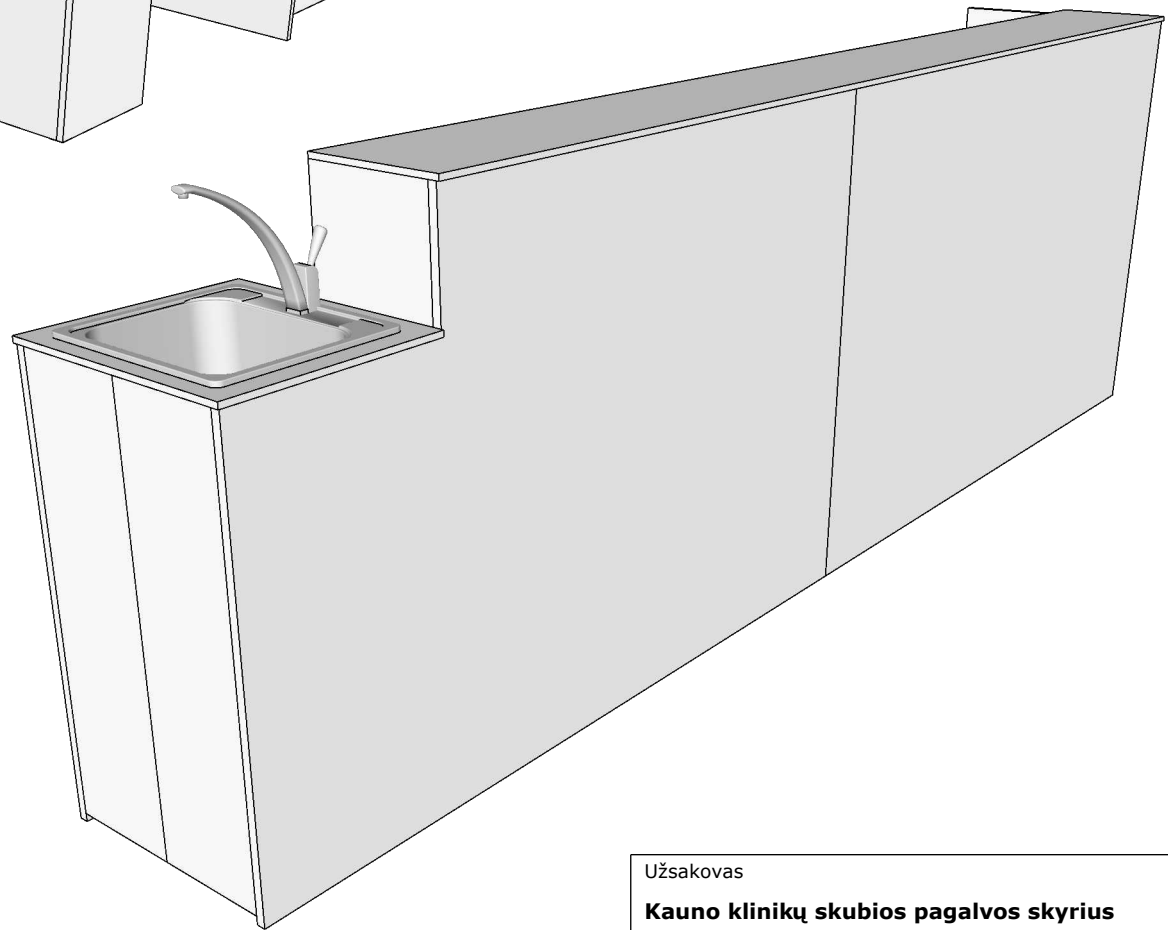

Užsakovas  
**Kauno klinikų skubios pagalvos skyrius**

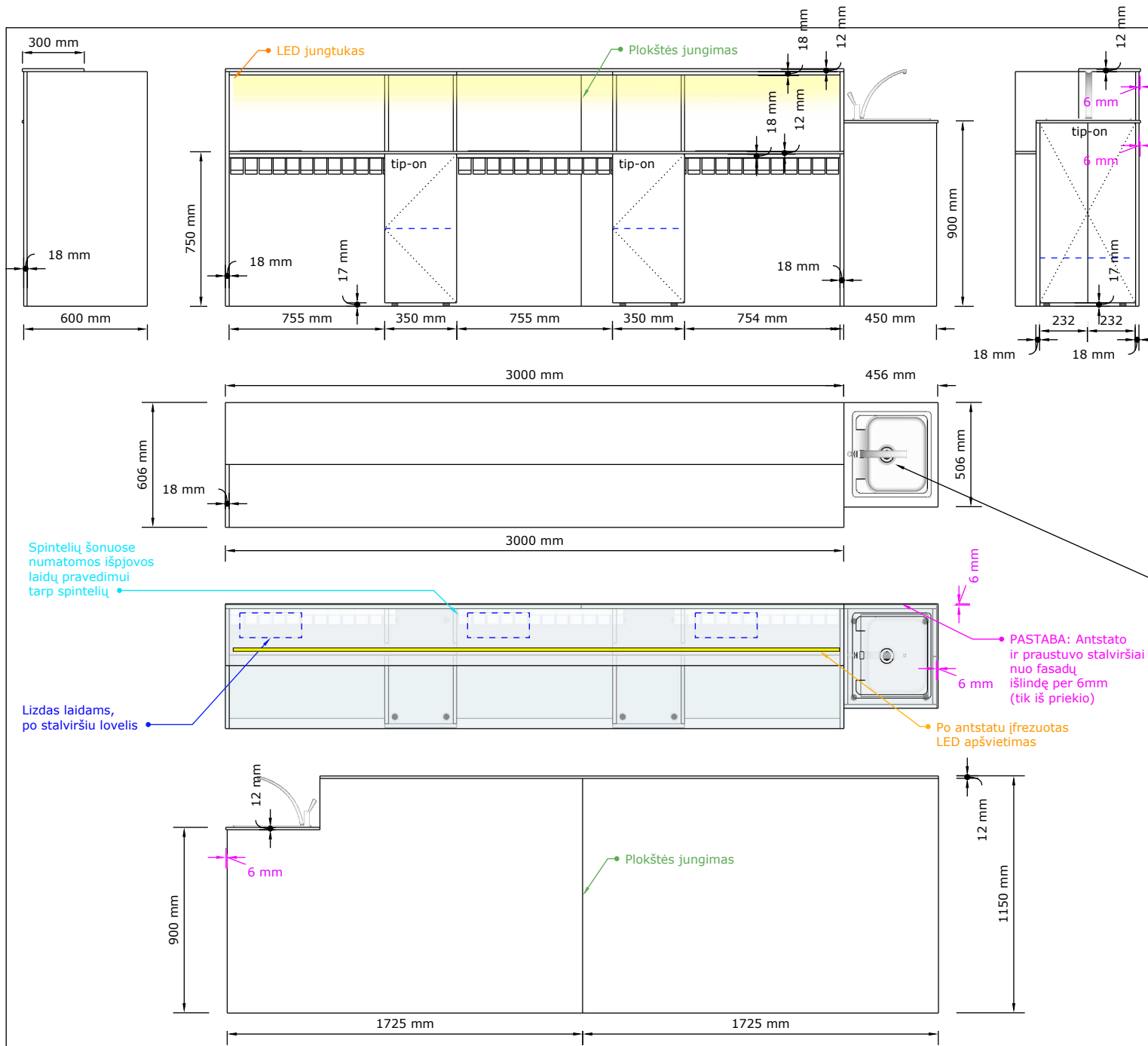

Baldo pavadinimas	Kiekis	Baldo nr.
<b>GB3 stalas</b>	<b>1 vnt.</b>	

**Medžiagos:**  
**Korpusas (darbuotojo pusės stalo dalys, šonai) - 18 LMDP**  
**Nematoma PVC/ABS briauna - 0,4 mm storio;**  
**Matoma PVC/ABS briauna - 1 mm storio;**  
**Fasadas (tik iš priekio) - plokštė dengta HPL, :**  
**Darbastalis, antstatas - 12mm corianas**

**Furnitūra:**  
**LED apšvietimas - 9,6W, 3000k, jungtukas sensorinis balde, profilis aliuminio spalvos, transformatorius 12V slepiamas balde;**  
**Horizontalus kanalas laidams - L-800**  
**Lizdas laidams - 300x120**  
**Lankstai - Blum tip-on;**  
**Rankenėlės - nuo paspaudimo.**

Po coriano antstatu ir coriano stalviršiu numatoma LMDP plokštė, igilinta per 50mm

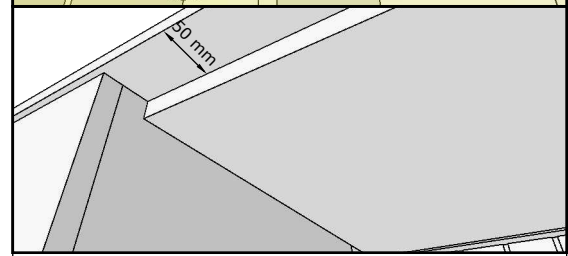
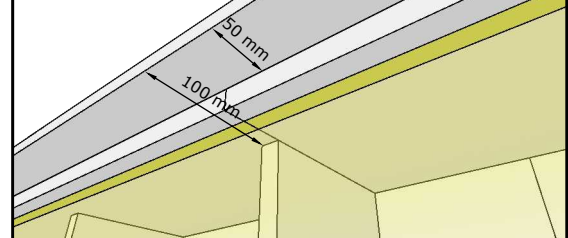

Užsakovas  
**Kauno klinikų skubios pagalvos skyrius**

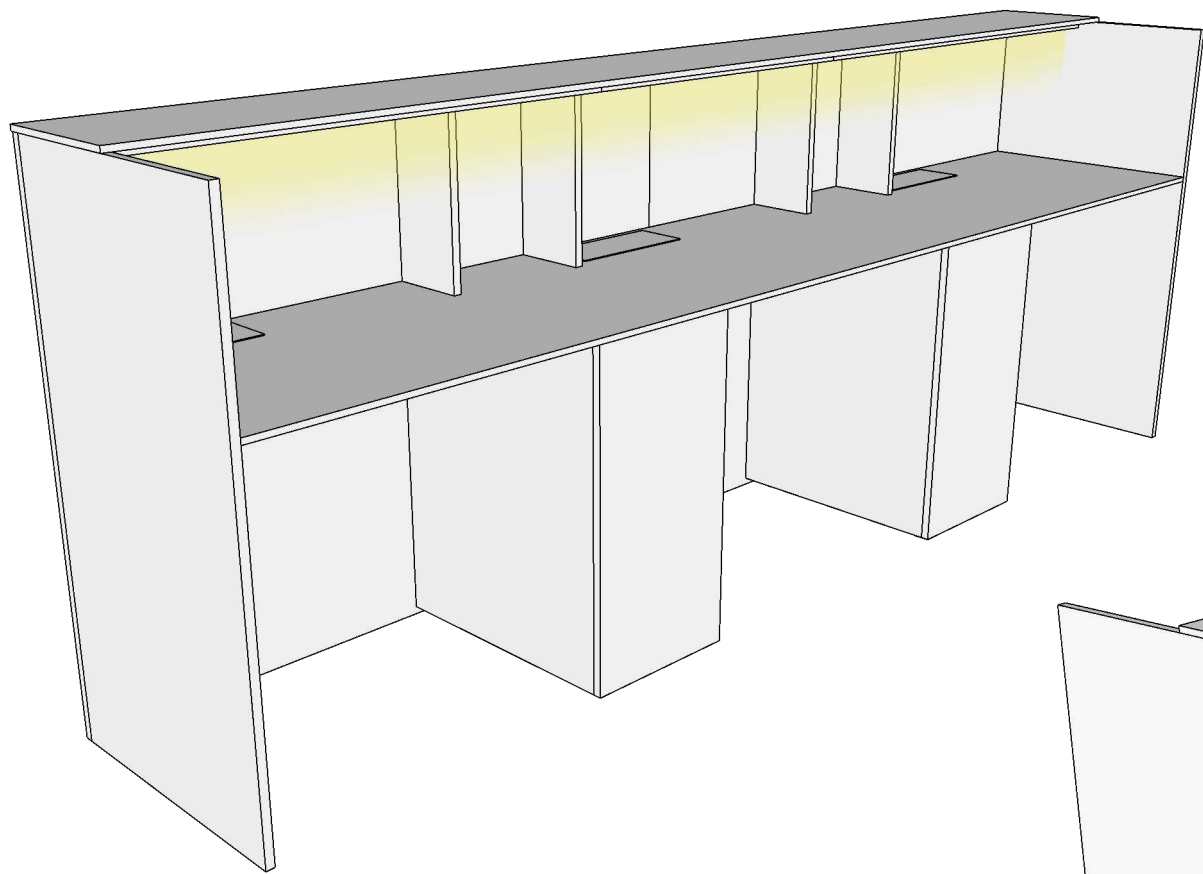

Baldo pavadinimas	Kiekis	Baldo nr.
<b>GB4 stalas</b>		

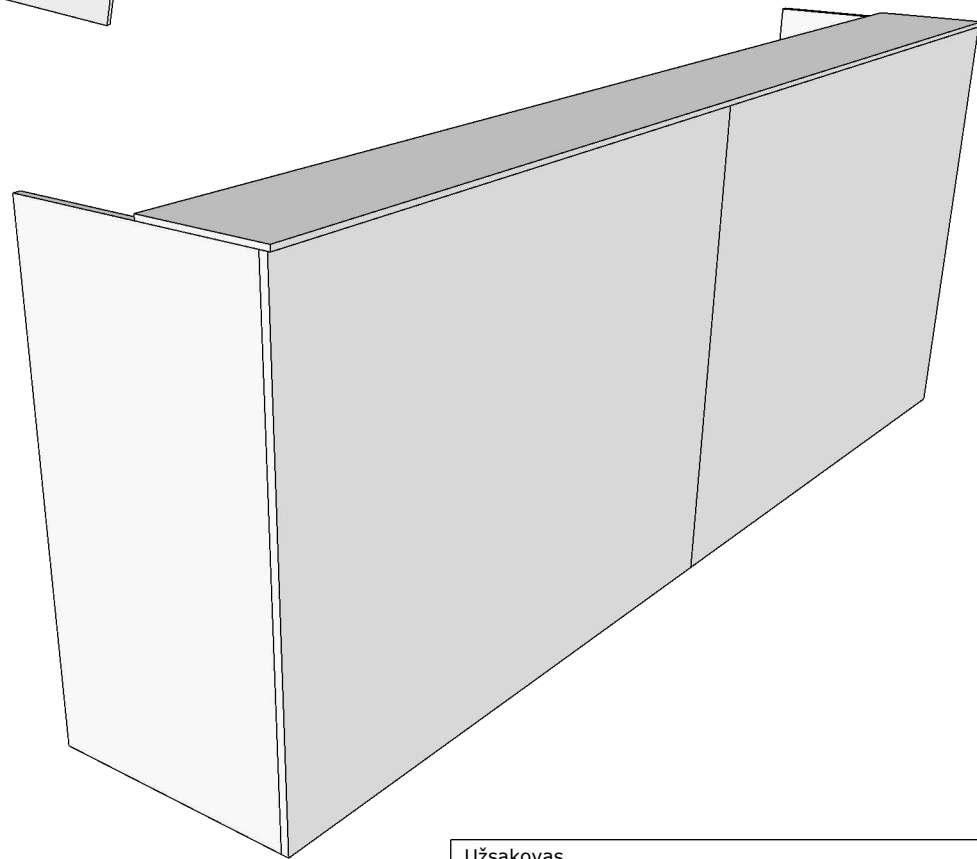

Užsakovas  
**Kauno klinikų skubios pagalvos skyrius**

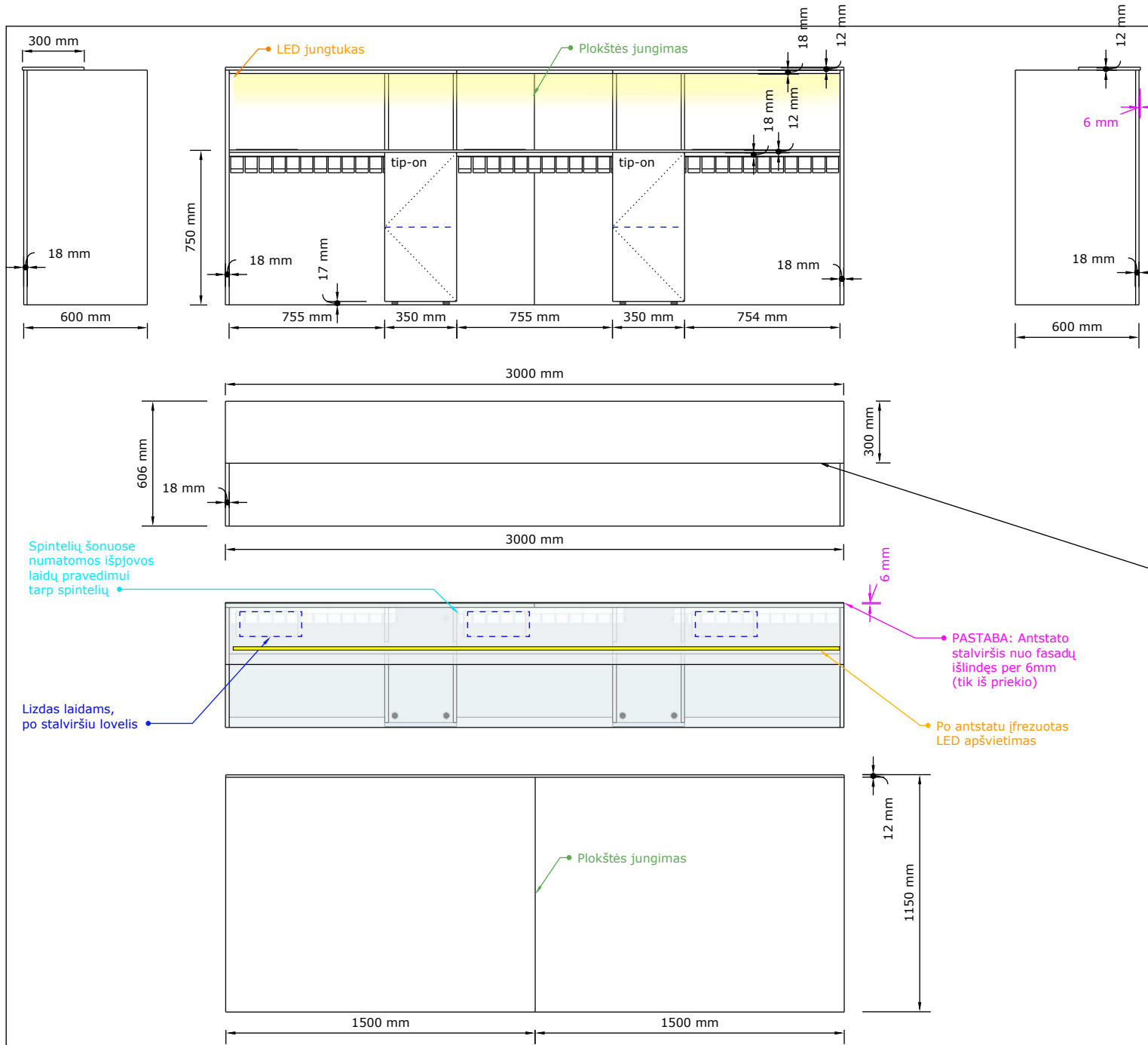

Baldo pavadinimas	Kiekis	Baldo nr.
<b>GB4 stalas</b>	<b>2 vnt.</b>	

**Medžiagos:**  
**Korpusas (darbuotojo pusės stalo dalys, šonai) - 18 LMDP,**  
**Nematoma PVC/ABS briauna - 0,4 mm storio;**  
**Matoma PVC/ABS briauna - 1 mm storio;**  
**Fasadas (tik iš priekio) - plokštė dengta HPL,**  
**Darbastalis, antstatas - 12mm corianas,**

**Furnitūra:**  
**LED apšvietimas - 9,6W, 3000k, jungtukas sensorinis balde, profilis aliuminio spalvos, transformatorius 12V slepiamas balde;**  
**Horizontalus kanalas laidams - L-800,**  
**Lizdas laidams - 300x120**  
**Lankstai - Blum tip-on;**  
**Rankenėlės - nuo paspaudimo.**

● Po coriano antstatu ir coriano stalviršiu numatoma LMDP plokštė, igilinta per 50mm

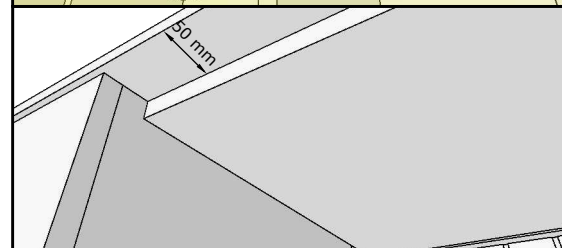
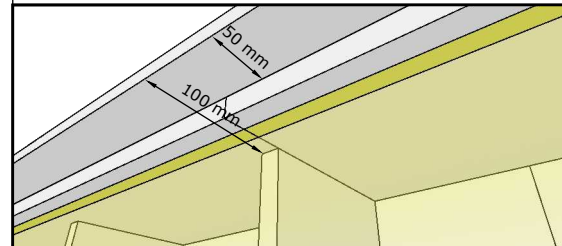

Užsakovas  
**Kauno klinikų skubios pagalvos skyrius**

Baldo pavadinimas	Kiekis	Baldo nr.
<b>GB5 stalas</b>		

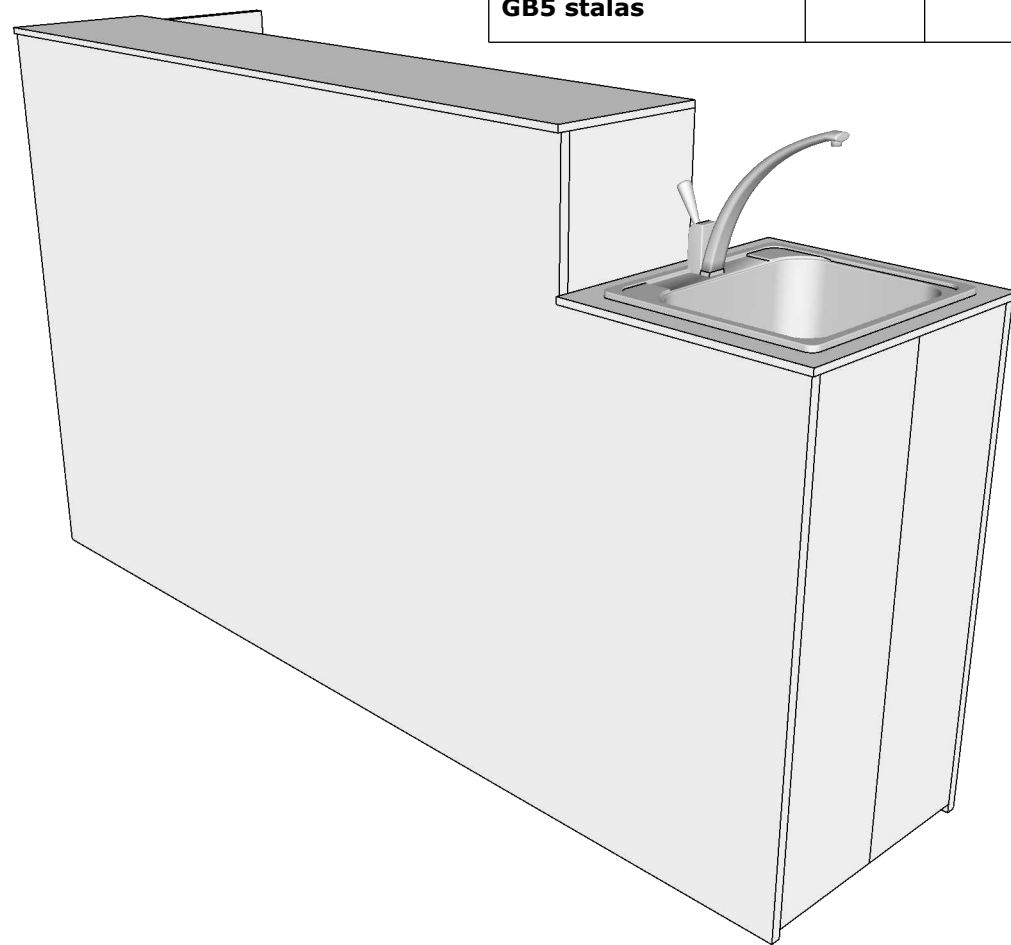
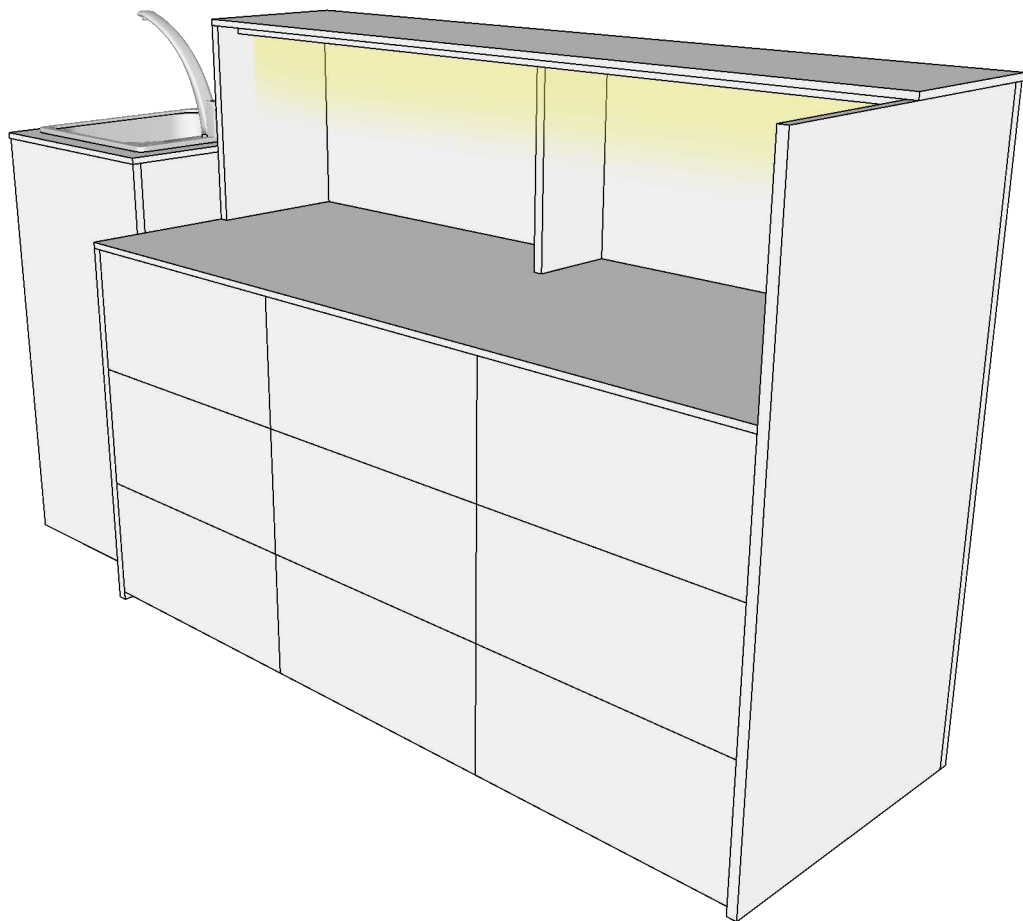

Užsakovas  
**Kauno klinikų skubios pagalvos skyrius**

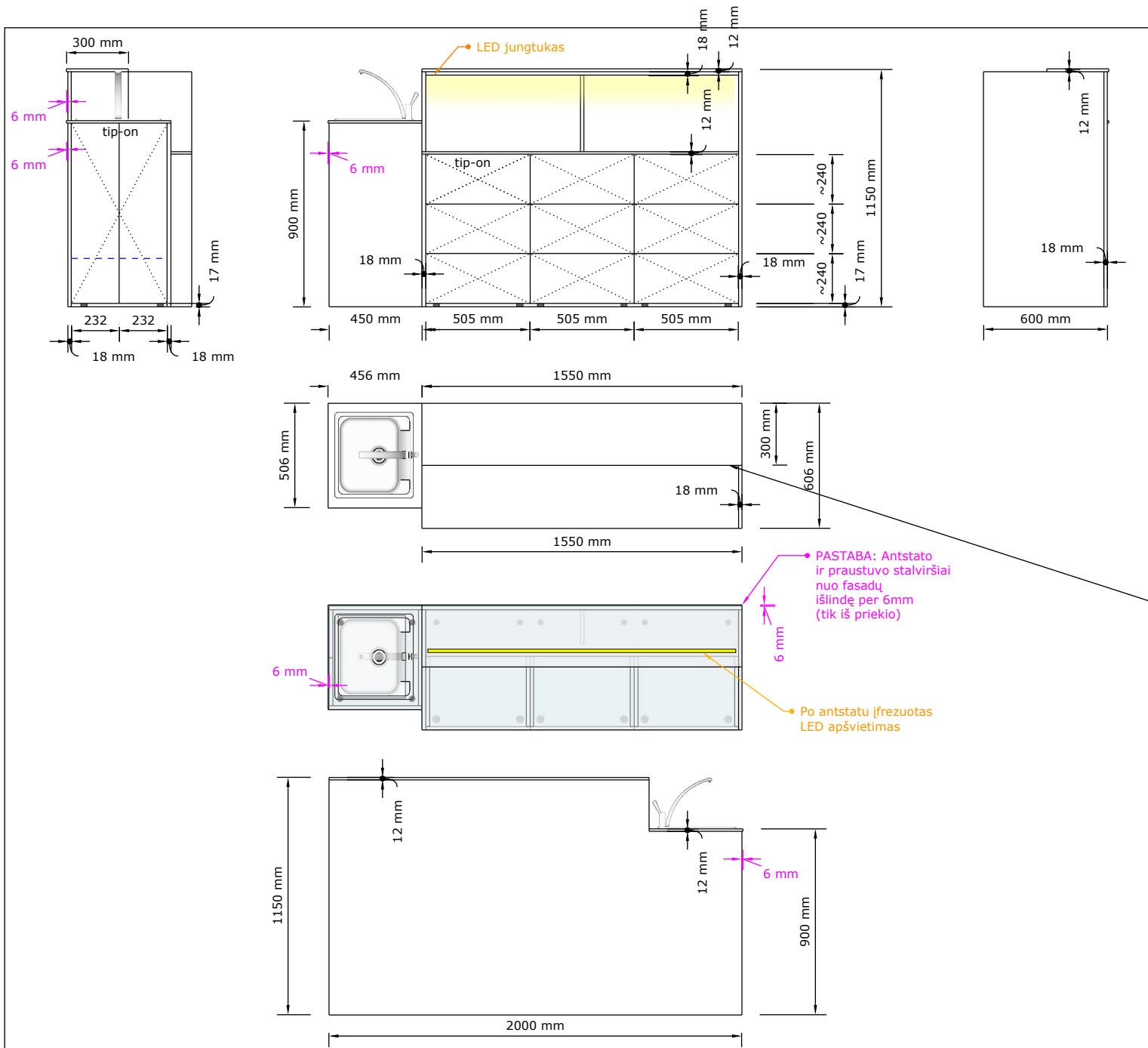

Baldo pavadinimas	Kiekis	Baldo nr.
<b>GB5 stalas</b>	<b>1 vnt.</b>	

**Medžiagos:**  
**Korpusas (darbuotojo pusės stalo dalys, šonai) - 18 LMDP**  
**Nematoma PVC/ABS briauna - 0,4 mm storio;**  
**Matoma PVC/ABS briauna - 1 mm storio;**  
**Fasadas (tik iš priekio) - plokštė dengta HPL**  
**Darbastalis, antstatas - 12mm corianas**

**Furnitūra:**  
**LED apšvietimas** - 9,6W, 3000k, jungtukas sensorinis balde, profilis aliuminio spalvos, transformatorius 12V slepiamas balde;  
**Lankstai** - Blum tip-on;  
**Bėgeliai** - Blum tandem blumotion, dalinio ištraukimo, su plokštės šonais, be švelnaus uždarymo;  
**Rankenėlės** - nuo paspaudimo.

Po coriano antstato numatoma LMDP plokštė, įgilinta per 50mm

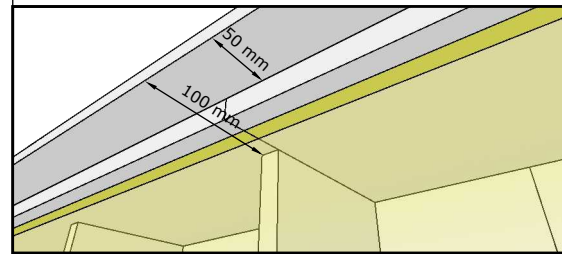

Užsakovas

**Kauno klinikų skubios pagalvos skyrius**

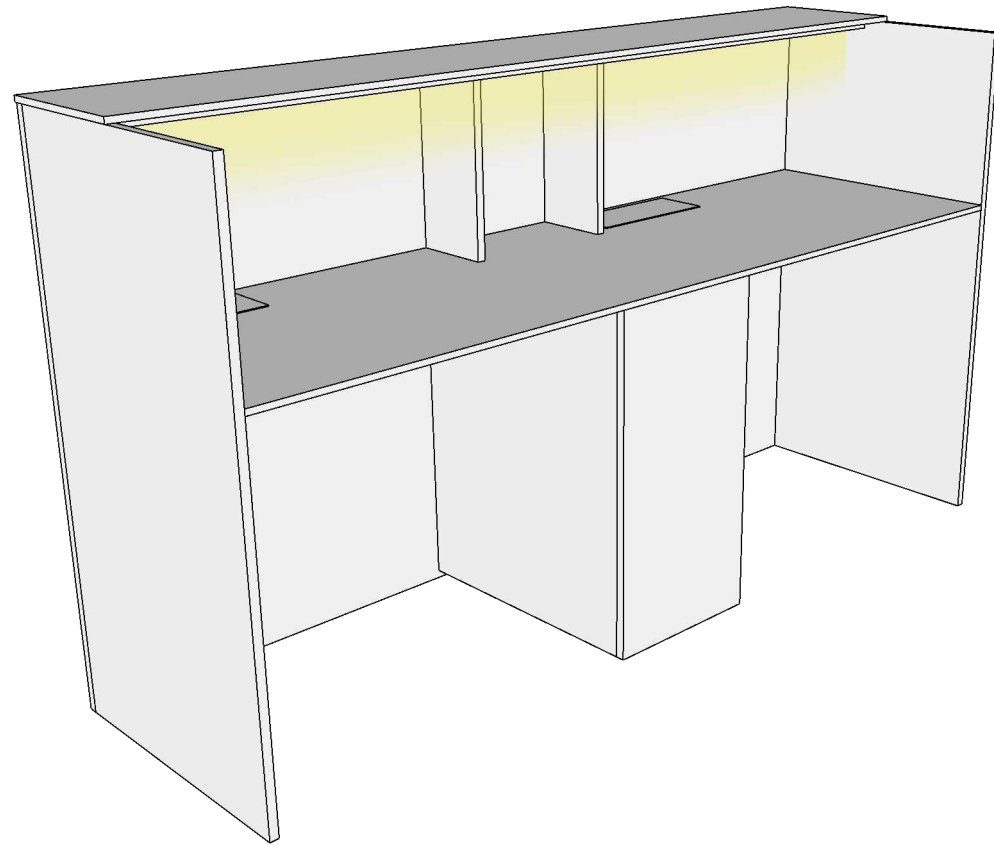

Baldo pavadinimas	Kiekis	Baldo nr.
<b>GB6 stalas</b>		

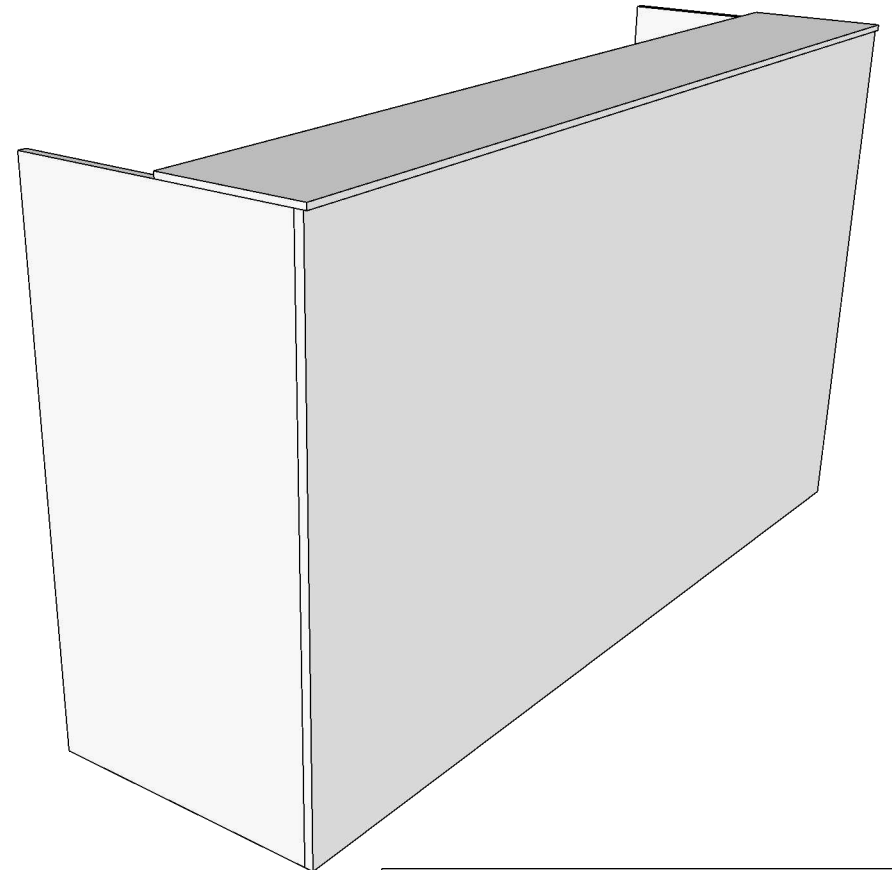

Užsakovas  
**Kauno klinikų skubios pagalvos skyrius**

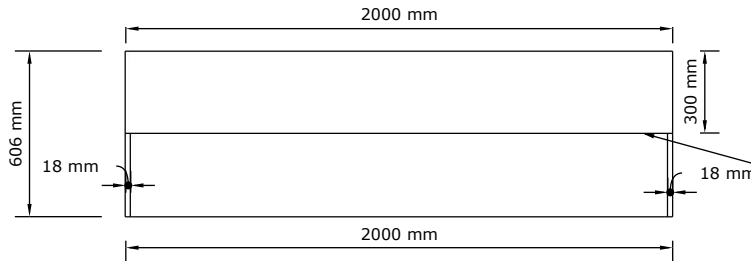
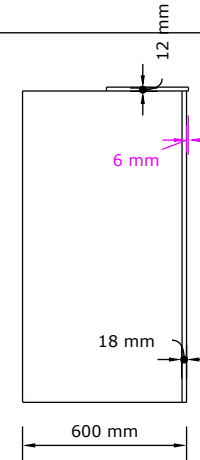
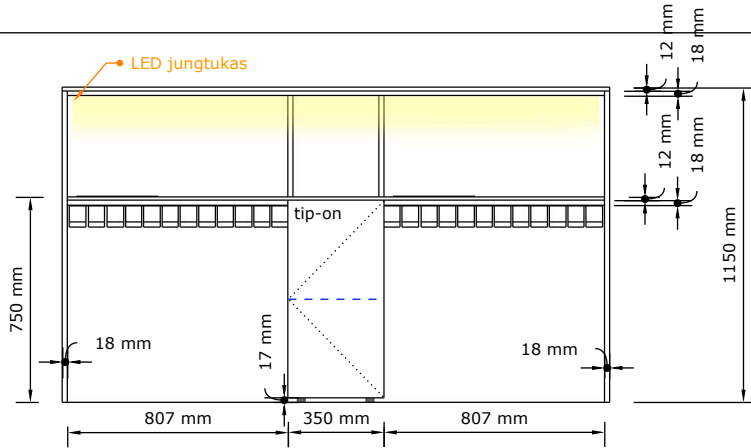
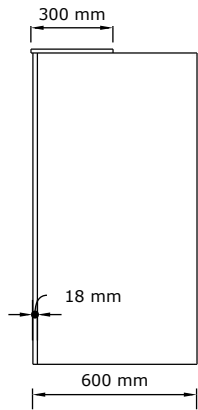

Spintelių šonuose numatomos išpjovos laidų pravedimui tarp spintelių

Lizdas laidams, po stalviršiu lovelis

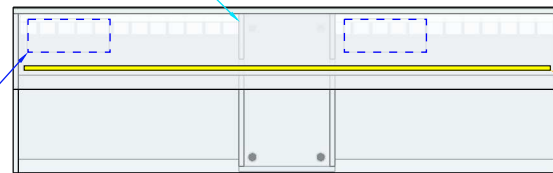

PASTABA: Antstato stalviršis nuo fasadų išlindęs per 6mm (tik iš priekio)

Po antstatu įfrezuotas LED apšvietimas

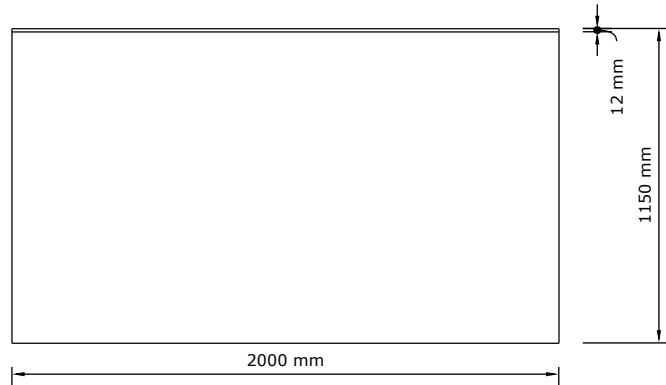

Baldo pavadinimas	Kiekis	Baldo nr.
<b>GB6 stalas</b>	<b>1 vnt.</b>	

**Medžiagos:**  
**Korpusas (darbuotojo pusės stalo dalys, šonai) - 18 LMDP**  
**Nematoma PVC/ABS briauna - 0,4 mm storio;**  
**Matoma PVC/ABS briauna - 1 mm storio;**  
**Fasadas (tik iš priekio) - plokštė dengta HPL**  
**Darbastalis, antstatas - 12mm corianas**

**Furnitūra:**  
**LED apšvietimas - 9,6W, 3000k, jungtukas sensorinis balde, profilis aliuminio spalvos, transformatorius 12V slepiamas balde;**  
**Horizontalus kanalas laidams - L-800**  
**Lizdas laidams - 300x120**  
**Lankstai - Blum tip-on;**  
**Rankenėlės - nuo paspaudimo.**

Po coriano antstatu ir coriano stalviršiu numatoma LMDP plokštė, igilinta per 50mm

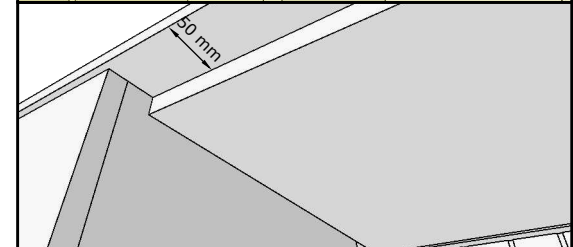
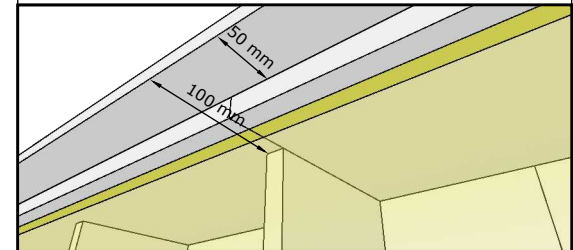

Užsakovas  
**Kauno klinikų skubios pagalvos skyrius**