

LIETUVOS RESPUBLIKA

HIDRO



SFERA



PAPRASTOJO REMONTO APRAŠAS

UŽSAKOVAS:

BI „KLAIPĖDOS PAPLŪDIMIAI“

PROJEKTO PAVADINIMAS: RYTINĖS DALIES DANĖS UPĖS KRANTINĖS - 190M., (UNIK. NR. 4400-5006-5397), PRIE GARAŽŲ G. 6, KLAIPĖDOJE, PRITAIKYMAS MAŽŪJŲ LAIVŲ LAIKYMIUI, ĮRENGIANT LAIVŲ ŠVARTAVIMO ĮRANGĄ (PLŪDURIUOJANČIUS PONTONUS).

STATINIO ADRESAS:

GARAŽŲ G. 6, KLAIPĖDA

STATYBOS RŪŠIS:

PAPRASTASIS REMONTAS

TOMAS:

1

PROJEKTO NR.:

591-XX-PRA-04

KLAIPĖDA 2024

HIDRO



SFERA

**NAUDOJIMO
PASKIRTIS**

Inžineriniai statiniai. Susisieikimo komunikacijos

**STATINIŲ
GRUPĖS**

Vandens uostų statiniai

KATEGORIJA

Neypatingi statiniai

ETAPAS:





Paprastojo remonto aprašas

Pareigos	Kvalifikacinio atestato Nr.	Vardas, pavardė	Parašas
Direktorius		Nerijus Mikaločius	
Projekto vadovas	Nr. 8168	Rauf Zabolonkov	
Projekto dalies vadovas	Nr. 38367	Nerijus Mikaločius	

KLAIPĖDA 2024

TURINYS

Eil. Nr., brėž, šifras	Pavadinimas	Lapų skaičius	Puslapių Nr.
591-XX-PRA.T-04	Turinys	1	3
	TEKSTINĖ DALIS		
591-XX-PRA.AR-04	Aiškinamasis raštas	15	4-18
591-XX-PRA.TS-04	Techninės specifikacijos	11	19-29
591-XX-PRA.SŽ-04	Sąnaudų žiniaraštis	2	30-31
	PRIDEDAMI PRIEDAI		
	Projektavimo užduotis	6	32-37
	Nekilnojamo turto registro duomenų bazės išrašas	4	38-41
	Topografinis planas	4	42-45
	Statinio zondavimo duomenys	7	46-52
	Danės upės gylių duomenys	1	53
	Kvalifikacijos atestatų nuorašai	3	54-56
	Statytojo pritarimas	2	57-58
	Projekto ekspertizės išvada	2	59-60
	PRIDEDAMI BRĖŽINIAI		
591-XX-PRA.B-04-1	Pontonų išdėstymo planas	1	61
591-XX-PRA.B-04-2	Krantinės situacijos planas su dugno gylių duomenimis	1	62
591-XX-PRA.B-04-3	Pontonų tvirtinimo elementų (plieninių vamzdžių) išdėstymo planas	1	63

Laida	Data	Keitimų pavadinimas (priežastis)						
		  		Projekto pavadinimas: Rytinės dalies Danės upės krantinės -190m., (unik. Nr. 4400-5006-5397), prie Garažų g. 6, Klaipėdoje, pritaikymas mažųjų laivų laikymui, įrengiant laivų švartavimo įrangą (plūduriuojančius pontonus). Paprastojo remonto aprašas				
8168	PV	R. Zabolonkov		2024	Dokumento pavadinimas: TURINYS	Laida		
38367	PDV	N. Mikaločius		2024		0		
LT	Užsakovas: BĮ „Klaipėdos paplūdimiai“				Sutartinis žymuo: 591-XX-PRA.T-04		Lapas	Lapų
					1	1		

1. Bendrieji duomenys

1.1. Paprastojo remonto aprašo dokumentų sudėties žiniaraštis

Eilės Nr.	Dokumento žymuo	Pavadinimas	Pastabos
1	591-XX-PRA-04	Paprastojo remonto aprašas	1 Byla
2	591-XX-PRA-KS-04	Statybos skaičiuojamosios kainos nustatymo dalis	2 Byla

1.2. Projekto rengimo dokumentų sąrašas

- Projektavimo darbų užsakymas;
- 1996 m. kovo 19 d. Statybos įstatymas Nr. I-1240 (su vėlesniais pakeitimais)
- STR 1.01.03:2017 Statinių klasifikavimas;
- STR 1.01.05:2016 Normatyviniai statybos techniniai dokumentai;
- STR 1.03.01:2016 Statybiniai tyrimai. Statinio avarija;
- STR 1.04.04:2017 Statinio projektavimas, projekto ekspertizė;
- STR 2.05.04:2003 Poveikiai ir apkrovos;
- STR 2.02.06: 2004 Hidrotechniniai statiniai. Pagrindinės nuostatos;
- STR 2.05.14:2005 Hidrotechninių statinių pagrindų ir pamatų projektavimas
- Rekomendacijos EAU 2012 (Recommendations of the Committee for waterfront Structures Harbours and Waterways EAU 2012).
- LST EN 1993-1-9:2005/AC:2009 en Eurokodas 3. Plieninių konstrukcijų projektavimas. 1-9 dalis. Nuovargis;
- LST EN 1993-1-10:2005/AC:2009 en Eurokodas 3. Plieninių konstrukcijų projektavimas. 1-10 dalis. Medžiagų tūsumas ir jų savybės išilgai storio;
- LST EN 1997-1:2004. Eurokodas 7. 1 dalis. Geotechninis projektavimas. Pagrindinės taisyklės;
- PIANC 2012 (Permanant International Navigation Congress).
- Nekilnojamojo kultūros paveldo apsaugos įstatymas
- Specialiųjų žemės naudojimo sąlygų įstatymas

Laida	Data	Keitimų pavadinimas (priežastis)		
0	2024			
		Projekto pavadinimas: Rytinės dalies Danės upės krantinės -190m., (unik. Nr. 4400-5006-5397), prie Garažų g. 6, Klaipėdoje, pritaikymas mažųjų laivų laikymui, įrengiant laivų švartavimo įrangą (plūduriuojančius pontonus). Paprastojo remonto aprašas		
		8168	PV	R. Zabolonkov
38367	PDV	N. Mikaločius	2024	
		Dokumento pavadinimas: AIŠKINAMASIS RAŠTAS		
LT	Užsakovas:		Sutartinis žymuo:	
	BĮ „Klaipėdos paplūdimiai“		591-XX-PRA.AR-04	
				Lapas
				Lapų
				1
				15

1.3. Statinio pavadinimas. Sklypo ir projektuojamo statinio duomenys

Objekto pavadinimas: Rytinės dalies Danės upės krantinės -190m., (unik. Nr. 4400-5006-5397), prie Garažų g. 6, Klaipėdoje, pritaikymas mažųjų laivų laikymui, įrengiant laivų švartavimo įrangą (plūduriuojančius pontonus).

Statybos vieta: Garažų g.6, Klaipėda.

Statybos rūšis: Paprastasis remontas.

Statinio paskirtis: Inžinerinis statinys, grupė – vandens uostų.

Statinio kategorija: Neypatingas

Statytojas: BĮ „Klaipėdos paplūdimiai“, j. a. k. 141892739 Garažų g. 6, LT-92101 Klaipėda

Projektuotojas: UAB „Hidrosfera“. Įmonės kodas 114070031. Adresas – Liepojos g. 182, LT-92330 Klaipėda. Tel. +370 686 59152, el. paštas info@hidrosfera.lt.

Projektavimo etapai: Paprastojo remonto aprašas. Projekto sudėtis atitinka STR 1.04.04:2017 „Statinio projektavimas, projekto ekspertizė“ reikalavimus.

Paprastojo remonto tikslas – įrengti laivelių švartavimui įrangą - plūduriuojančius pontonus prie Danės upės krantinės (unik. Nr. 4400-5006-5397), esančios adresu Garažų g. 6, Klaipėdoje 190 m ilgio ruože.

Šiuo projektu darbai krantinės teritorijoje neplanuojami – plūduriuojantys pontonai bus pritvirtinti prie plieninių vamzdžių, įrengtų Danės upėje šalia esamos krantinės.

1.4. Bendrieji rodikliai

Pavadinimas	Mato vienetas	Kiekis	Pastabos
1. Laivų švartavimo įrenginiai:			
- Plaukiojantys betoniniai pontonai w = 2,4m; h = 0,85 m; l = 13,0m	Vnt.	1	
- Plaukiojantys betoniniai pontonai w = 2,4m; h=0,85 m; l = 12,0m	Vnt.	10	
- Plaukiojantys betoniniai pontonai w = 2,4m; h=0,85 m; l = 9,0m	Vnt.	2	
- Pereinamieji tilteliai, b≥1,20m	Vnt.	3	

2. Esama padėtis

Žemės sklypo savininkas – Lietuvos Respublika. Valstybinės žemės patikėjimo teisė – Nacionalinės žemės tarnyba prie Žemės ūkio ministerijos. Panaudos sutartis – Klaipėdos miesto savivaldybė. Patikėjimo teisė – BĮ „Klaipėdos paplūdimiai“.

Projektuojama laivų švartavimo įranga bus šalia kultūros paveldo saugomos teritorijos - „Union“ fabriko sandėlių kompleksas (kodas 15972). Paprastojo remonto sprendiniai užtikrina nekilnojamųjų kultūros vertybės teritorijos apsaugos tikslus. Krante nebus vykdomi jokie kasinėjimo ar kiti darbai, kurie turėtų įtakos saugomai teritorijai.

Laida	Data	Keitimų pavadinimas (priežastis)	Lapas	Lapų	Laida
0	2024				
591-XX-PRA.AR-04			2	15	0

Šalia esamos krantinės matomos buvusių medinių polių liekanos (pažymėtos topografiniame plane), kurios išlieka neliečiamos.

Šiuo metu atkarpoje prie krantinės yra chaotiškai įrengta prieplauka su plūduriuojančiais savadarbiais įvairių konstrukcijų pontonais ir švartavimo pirštais.



1 pav. Esamos prieplaukos vaizdas

Keliose vietose visai nėra plūduriuojančių pontonų, kitur pontonai įvairių konstrukcijų, skirtingų aukščių. Laivai švartuojami prie švartavimo pirštų, pritvirtintų prie šalia krantinės esančio savadarbio liepto. Lieptas pritvirtintas prie esamų medinių krantinės polių (pav. 2). Esami plūduriuojantys pontonai pritvirtinti įvairiais būdais prie pačios krantinės, prie šalia krantinės įrengtų metalinių vamzdžių ir kt.



2 pav. Esamas savadarbis lieptas

Laida	Data	Keitimų pavadinimas (priežastis)		
0	2024			
591-XX-PRA.AR-04		Lapas	Lapų	Laida
		3	15	0

Perėjimui nuo krantinės ant plaukiojančių pontonų skirti savadarbiai liepteliai nesaugūs ir neestetiški (pav. 3)



3 pav. Esamas pereinamasis tiltelis

Ties esamu slipu (pav.4) ~ 18 m ilgio ruože plaukiojantys pontonai nebus įrengiami.



4 pav. Esamas slipas

Visą esamą laivų švartavimo įrangą, trukdančią naujos laivų švartavimo įrangos montavimui, nukelia krantinių naudotojas.

Laida	Data	Keitimų pavadinimas (priežastis)		
0	2024			
591-XX-PRA.AR-04		Lapas	Lapų	Laida
		4	15	0

3. Geologiniai, hidrogeologiniai ir hidrometeorologiniai duomenys

3.1. Geologinė sandara

UAB „Geoconsulting“ atliko žvalgomojus lauko darbus, gręžimą, CPT zondavimą 5 taškuose. Iš geologinio pjūvio matyti, kad nuo -0,80 m altitudės iki + 0,40 m altitudės yra supiltas/perkastas gruntas: dirvožemis, žvyras su smėliu, statybinis laužas, tamsiai pilkas, žvyringas smėlis, dulkingas smėlis, dulkingas smulkus smėlis, smulkus smėlis, šviesiai rudas, rudas, tamsiai rudas, vietomis vandeningas. Nuo -5,70 m iki -1,30 m altitudės yra organinis gruntas (O): Dumblas (Dy), tamsiai rudas, smėlingas, dulkingas, vietomis su durpėmis ir mediena, prisotintas vandeniu. Nuo -7,80 m altitudės iki -4,40 m altitudės yra dulkingas smulkus smėlis su organika (osiFSa), tamsiai rudas, pilkas, rusvai pilkas, su mediena, su dumblo, durpių intarpais, vandeningas, labai purus. Nuo -7,90 m altitudės yra vidutinio rupumo smėlis (MSa), pilkas, su mediena, purus, tarpfluoksniai - smėlingas molis (saCl), pilkas, dulkingas, silpnas, bei smėlingas molis (saCl), pilkas arba tamsiai pilkas, vidutinio stiprumo, taip pat molis (Cl), rudas, su dulkiu lėšiais, vidutinio stiprumo.

3.2. Hidrometeorologinės sąlygos

Remiantis Aplinkos apsaugos agentūros potvynių grėsmės žemėlapiu, kuriame pateikti Danės upės vandens lygio stebėjimų statistikos duomenis, vanduo gali pakilti iki + 2,70 m altitudės (LAS07, 0,1% tikimybė). 2023-2024 žiemos potvynio metu vandens lygis užfiksuotas ties +2,30 m altitute.

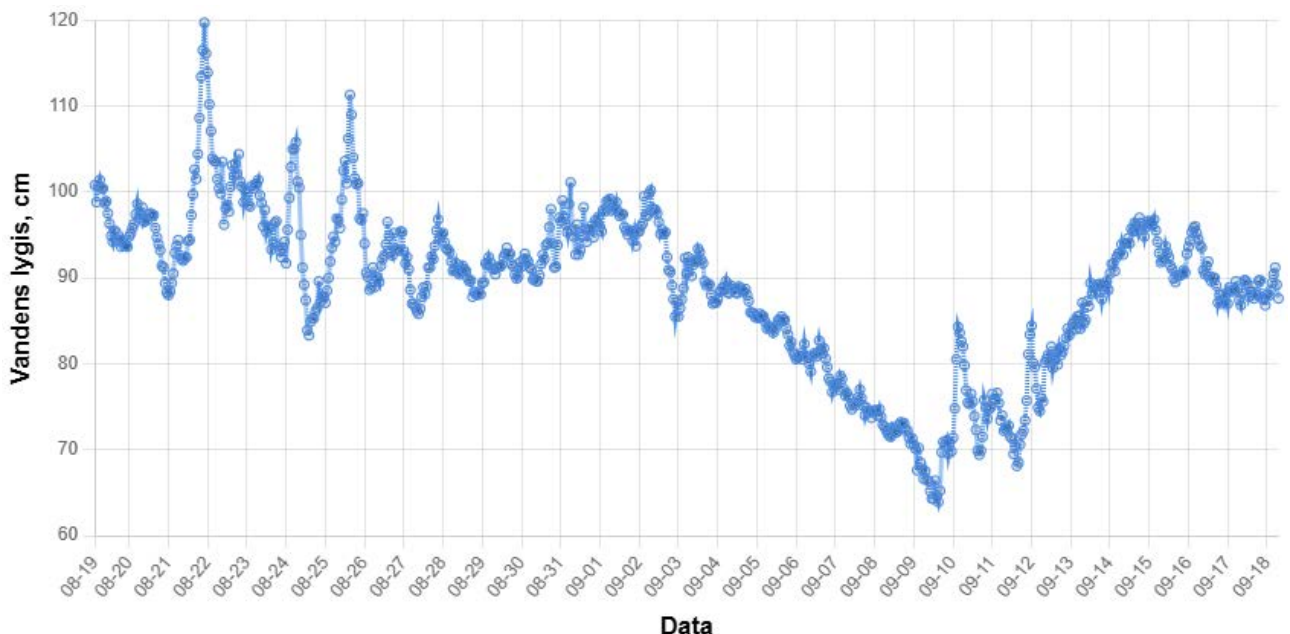

Pav 3.2.1. Vandens lygis Akmena – Danė Klaipėdos VMS
Grafikas suformuotas 2024-09-18

Laida	Data	Keitimų pavadinimas (priežastis)		
0	2024			
591-XX-PRA.AR-04		Lapas	Lapų	Laida
		5	15	0

Pastaba: vandens lygis grafike centimetrais matuojamas nuo stebėjimų stoties nulinės reikšmės, kuri yra -0,70m alt. pagal LAS07.

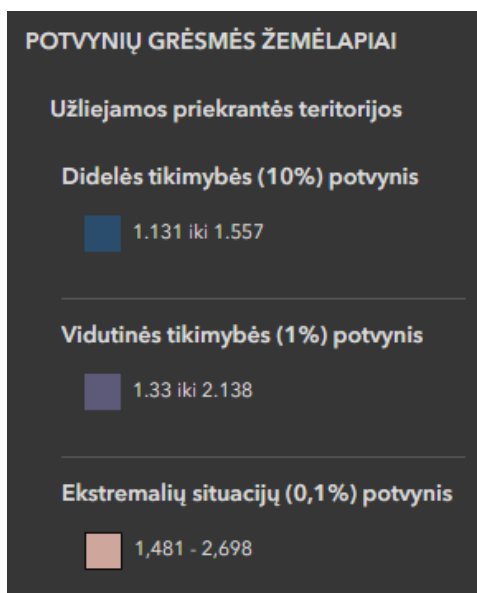

Pav. 3.2.2. Aplinkos apsaugos agentūros potvynių rizikos žemėlapis ir altitudžių duomenys nagrinėjamoje teritorijoje.

Laida	Data	Keitimų pavadinimas (priežastis)		
0	2024			
591-XX-PRA.AR-04		Lapas	Lapų	Laida
		6	15	0

4. Tvirtinimo elementų skaičiavimai

4.1. Poveikiai ir apkrovos

Siekiant tinkamai parinkti plaukiojančių pontonų tvirtinimo elementus (vamzdžius), būtina įvertinti juos veikiančias apkrovas. Pagal statybos techninį reglamentą STR 2.05.15:2004 „Hidrotechnikos statinių poveikiai ir apkrovos“, upėje esančius pontonų tvirtinimo elementus veikia tėkmės (XII skyriaus II skirsnis) ir judančių ledo laukų (XI skyriaus II skirsnis) apkrovos.

Remiantis STR XII skyriaus II skirsnio 95 punktu, ledonešio metu, apkrova nuo į pontonus atsitrekančių atskirų ledo lyčių apskaičiuojama pagal formulę:

$$F_{c,w} = 0,07vh_d\sqrt{AR_c}$$

čia:

v – ledų lauko judėjimo greitis, m/s, nustatomas pagal natūrinius stebėjimus, o jų nesant, upėms ir potvynių veikiamiems jūrų ruožams – laikant lygiu vandens tėkmės greičiui. Priimamas 0,7m/s;

h_d – skaičiuotinis ledo storis, m, priimamas 0,30m;

A – ledų lauko plotas, m², nustatytas natūriniais stebėjimais nagrinėjamame ar artimame vandens objekto ruože, priimamas 9m².

R_c – normatyvinis ledo stipris gniuždant, kuris, pagal STR 2.05.15:2004 XI skyriaus I skirsnio pastabą: „Ledo gniuždymo normatyvinius stiprius leidžiama imti tokius: ledonešio upėse pradžioje $R_c = 0,45 \text{ MPa}$ “.

$$F_{c,w} = 0,07 \cdot 0,7 \cdot 0,3 \cdot \sqrt{9 \cdot 0,45} = 30 \text{ kN}$$

Remiantis STR 2.05.15:2004 XII skyriaus II skirsnio 112 punktu, pontonus veikiančios vandens tėkmės dedamosios apskaičiuojamos pagal formules:

$$F_t = 0,59A_{t,u}v_t^2 \text{ ir } F_l = 0,59A_{l,u}v_l^2$$

čia:

v_t ir v_l – atitinkamai skersinė ir išilginė vandens tėkmės greičio dedamosios, m/s. Priimamas 0,7m/s;

$A_{l,u}$ ir $A_{t,u}$ – atitinkamai šoninis ir priekinis plūduriuojančių objektų povandeninių silueta plotai.

Priimant, jog vidutiniškai vieną pontoną laiko vienas tvirtinimo elementas (vamzdis), o pontonų matmenys – 12,0x2,4m, grimzlė – 0,50m, tai į vieną tvirtinimo elementą perduodama tėkmės jėga nuo povandeninių silueta plotų – 1,2m² ir 6,0m².

Pontonai stovi išilgai upės tėkmės, tad priimama, jog vandens srovės krypties vektorius remiasi į ilgąjį pontono siluetą apie 30 laipsnių kampū.

Atsižvelgiant į šią prielaidą, tėkmės jėga, veikianti pontoną yra lygi:

$$F_{t,l} = F_t + F_l = 0,59v^2 (A_{t,u} \sin 30^\circ + A_{l,u} \cos 30^\circ) = 0,59 \cdot 0,7^2 \cdot (6 \cdot \sin 30^\circ + 1,2 \cdot \cos 30^\circ) = 1,20 \text{ kN}$$

Laida	Data	Keitimų pavadinimas (priežastis)		
0	2024			
591-XX-PRA.AR-04		Lapas	Lapų	Laida
		7	15	0

Bendra jėga, veikianti pontono tvirtinimo elementą:

$$F_{sum,c} = F_{t,l} + F_{c,w} = 1,20 + 30 = 31,2kN$$

4.2. Vandens lygiai

Vandens lygis	Komentarai	Altitudės, m
LWL	Žemasis vandens lygis	0.00
10%	Didelės tikimybės (10%) potvynis	+1,56
1%	Vidutinės tikimybės (1%) potvynis	+2,14
0,1%	Ekstremalių situacijų (0,1%) potvynis	+2,70

4.3. Konstrukcijų altitudės

Krantinė	Altitudė, m (BAS)
Pontono tvirtinimo elemento (vamzdžio) viršus	+2,50
Pontono tvirtinimo elemento (vamzdžio) apačia	-9,50

4.4. Skaičiavimai ir daliniai koeficientai

Atliekant skaičiavimus buvo naudojami Eurokoduose esantys metodai. Projektuojant plienines konstrukcijas vadovautasi Eurokodo 3 rekomendacijomis. Atliekant geotechninius skaičiavimus vadovautasi Eurokodo 7 rekomendacijomis. Skaičiavimai atlikti pagal Eurokodo 0 (1990) nuostatas.

Tvirtinimo elementui atlikti saugos (ULS) ir tinkamumo (SLS) ribinių būvių skaičiavimai.

Išnagrinėti sekantys pagrindiniai ribinio būvio kriterijai ir jų kombinacijos:

STR: tvirtinimo elementų suirimas arba per didelės deformacijos;

GEO: Grunto pagrindo suirimas arba per didelės deformacijos.

Geotechniniai konstrukcijų skaičiavimai atliekami pagal Eurokode 7 ir EAU 2012 pateiktus dalinių koeficientų derinius DS-P atvejui. Apkrovų, geotechninių parametų ir atsparumo daliniai koeficientai pateikti lentelėse 4.4.1, 4.4.2. STR ir GEO-3 skaičiavimams priimami skirtingi koeficientai.

Lentelė 4.4.1. Daliniai apkrovų koeficientai pirmam projektavimo atvejui

Poveikiai	DS-P (STR)	DS-P (GEO-3)
Pastovūs nepalankūs poveikiai	1,35	1,00
Pastovūs palankūs poveikiai	1,00	1,00
Laikini nepalankūs poveikiai	1,30	1,30
Laikini palankūs poveikiai	-	-

Laida	Data	Keitimų pavadinimas (priežastis)		
0	2024			
591-XX-PRA.AR-04		Lapas	Lapų	Laida
		8	15	0

Lentelė 4.4.2. Daliniai grunto parametrų koeficientai pirmam projektavimo atvejui

Parametras	DS-P (STR)	DS-P (GEO-3)
Grunto vidinės trinties kampas (φ)	1,00	1,25
Grunto sankabumas (c)	1,00	1,25
Vienaašis tvirtumas suspaudimui	1,00	1,40
Grunto svoris	1,00	1,00

Statinės pusiausvyros (EQU) praradimo ribiniam būviui nustatyti naudojamas rinkinys dalinių koeficientų, rekomenduojamų Eurokoduose 0, 7. Koeficientų reikšmės pateiktos lentelėse 4.4.3 ir 4.4.4.

Lentelė 4.4.3. Daliniai apkrovų ir jų efektų koeficientai skaičiuojant statinės pusiausvyros praradimą

Poveikiai	EQU
Pastovūs nepalankūs poveikiai	1,10
Pastovūs palankūs poveikiai	0,90
Laikini nepalankūs poveikiai	1,50
Laikini palankūs poveikiai	(0)

Lentelė 4.4.4. Daliniai grunto parametrų koeficientai skaičiuojant statinės pusiausvyros praradimą

Parametras	EQU
Grunto vidinės trinties kampas (φ)	1,25
Grunto sankabumas (c)	1,25
Vienaašis tvirtumas suspaudimui	1,40
Grunto svoris	1,00

Pontonų tvirtinimo elemento laikančioji galia buvo vertinama pagal lenkimo momentą, įskaitant vertikalias įrašas. Įrašos ir momentai skaičiuoti baigtinių elementų programa PLAXIS. Rezultatai patikrinti analitinėmis programomis.

Pontonų tvirtinimo elemento bendrojo stovumo skaičiavimas atliktas baigtinių elementų metodu PLAXIS programa.

Laida	Data	Keitimų pavadinimas (priežastis)		
0	2024			
591-XX-PRA.AR-04		Lapas	Lapų	Laida
		9	15	0

4.5. Pagrindiniai skerspjūvių skaičiavimo principai

4.5.1. Elementai, kuriuos veikia ašinės jėgos

Pagal Eurokodo 3 nuostatas, tempimo jėgos skaičiuojamoji reikšmė N_{Ed} kiekviename skerspjūvyje turi tenkinti sąlygą:

$$\frac{N_{Ed}}{N_{t,Rd}} \leq 1,0 \quad (2.9.1.1)$$

Gniuždymo jėgos skaičiuojamoji reikšmė N_{Ed} kiekviename skerspjūvyje turi tenkinti sąlygą:

$$\frac{N_{Ed}}{N_{c,Rd}} \leq 1,0. \quad (2.9.1.2)$$

Skerspjūvio laikančiosios galios skaičiuojamoji reikšmė, kai suspaudimo ir ištempimo jėgos veikia tolygiai, tikrinama pagal formules:

$$N_{pl,Rd} = \frac{Af_y}{\gamma_{M0}}, \quad N_{c,Rd} = \frac{Af_y}{\gamma_{M0}} \quad (2.9.1.3)$$

4.5.2. Elementai, kuriuos veikia lenkimas

Pagal Eurokodo 3 nuostatas, lenkimo momento skaičiuojamoji reikšmė M_{Ed} kiekviename skerspjūvyje turi tenkinti sąlygą:

$$\frac{M_{Ed}}{M_{c,Rd}} \leq 1,0 \quad (2.9.2.1)$$

Laikančiosios galios lenkimui skaičiuojamoji reikšmė vienos iš skerspjūvio pagrindinių ašių atžvilgiu skaičiuojama pagal sekančią formulę:

$$M_{c,Rd} = M_{pl,Rd} = \frac{W_{pl}f_y}{\gamma_{M0}} \quad (2.9.2.2)$$

4.5.3. Elementai, kuriuos veikia ašinė jėga ir lenkimas

Pagal Eurokodo 3 nuostatas, visų skerspjūvių tvirtumas gali būti vertinamas sumuojant ašinių jėgų ir lenkimo momentų santykius su atitinkamais atsparumais. Pagrindinių tipų skerspjūviams šis metodas gali būti taikomas naudojant sekančią išraišką:

$$\frac{N_{Ed}}{N_{Rd}} + \frac{M_{y,Ed}}{M_{y,Rd}} + \frac{M_{z,Ed}}{M_{z,Rd}} \leq 1, \quad (2.9.3)$$

čia N_{Rd} , $M_{y,Rd}$ ir $M_{z,Rd}$ — laikančiosios galios skaičiuojamosios reikšmės, kurios priklauso nuo skerspjūvių ir apjungiančia visus įmanomus mažinančius faktorius.

Laida	Data	Keitimų pavadinimas (priežastis)		
0	2024			
591-XX-PRA.AR-04		Lapas	Lapų	Laida
		10	15	0

4.6. Pontonų tvirtinimo elementų duomenys

Lentelė 4.6.1. Analizuojami elementai

Elementas/ skerspjūvis	Parametras	Kita
Pontonų tvirtinimo elementas	Vamzdis Ø355x10	

4.7. Skerspjūvių charakteristikos

Lentelė 4.7.1. Medžiagų skerspjūviai

Elementas	Skerspjūvis	f_y	A_s , cm ²	I_s , cm ⁴	W_s , cm ³	EI_s , kN*m ²	EA_s , kN
Pontonų tvirtinimo elementas	Ø355x10	355	109	32450	912	68145	191520

4.8. Skaičiavimų rezultatai

Skaičiavimų rezultatai pateikiami lentelių, paveikslėlių ir diagramų formoje. Rezultatai gauti skaičiuojamosiomis programomis buvo naudojami kartu su daliniais koeficientais. Skaičiuojamieji atsparumai buvo naudojami su daliniais mažinančiais koeficientais.

Pagrindiniai skaičiavimai atlikti baigtinių elementų metodu, programinės įrangos PLAXIS pagalba.

Skaičiavimai atlikti atsižvelgiant į didžiausią potvynio vandens lygį.

Lentelė 4.8.1. Pontonų tvirtinimo elemento skaičiavimo (STR) rezultatai

Dugno altitudė	Apkrovų derinys	Didžiausias lenkimo momentas kNm	Didžiausias skerspjūvio atsparumas lenkimui kNm	Laikančiosios galios lenkimui panaudojimo koeficientas	Didžiausia ašinė jėga kN	Didžiausias pasipriešinimas ašinei jėgai kN	Ašinės jėgos panaudojimo koeficientas	Ašinės jėgos ir momento panaudojimo koeficientas	Kriterijų įvykdymas (+ / -)
1	2	3	4	5	6	7	8	9	10
-1,00	DS-P A	171,3	281,5	0,61	12,6	3364	0,01	0,62	+

Laida	Data	Keitimų pavadinimas (priežastis)
0	2024	
591-XX-PRA.AR-04		
	Lapas	Lapų
	11	15
	Laida	
		0

Lentelė 4.8.2. Pontonų tvirtinimo elemento stovumo skaičiavimo (GEO) rezultatai

Dugno altitudė	Apkrovų derinys	Stovumo koeficientas
1	2	3
-1,00	DS-P A	1,81

Lentelė 4.8.3. Pontonų tvirtinimo elemento maksimalios deformacijos (SLS)

Dugno altitudė	Apkrovų derinys	Deformacija, m
1	2	3
-1,00	DS-P A	0,123

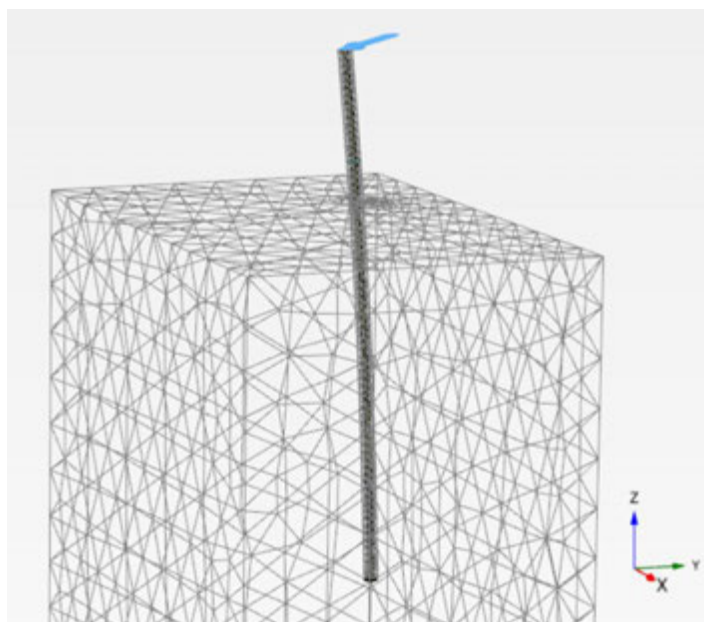

4.8.1. pav. Baigtinių elementų skaičiuojamoji schema po apkrovimo

Laida	Data	Keitimų pavadinimas (priežastis)		
0	2024			
591-XX-PRA.AR-04		Lapas	Lapų	Laida
		12	15	0

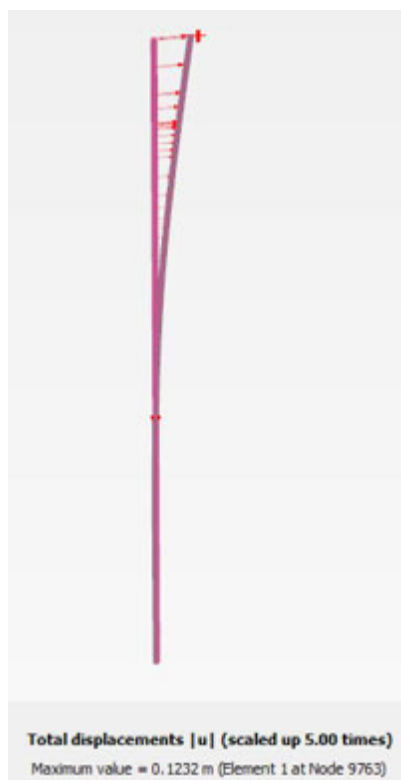

4.8.3. pav. Deformuoto laikančiojo elemento vaizdas

5. Konstrukciniai sprendiniai

Vadovaujantis Statytojo patvirtinta technine projektavimo užduotimi planuojama įrengti laivų švartavimo įrangą iš sunkiųjų plaukiojančių betoninių pontonų su švartavimo pirštais. Perejimui nuo kranto ant plaukiojančių pontonų įrengiami 3 nuimami mediniai pereinamieji tilteliai. Vienas iš tiltelių – su užrakinamais vartais. Kadangi planuojamas plaukiojančios laivų švartavimo įrangos montavimas, statybą leidžiančio dokumento gauti nereikia.

Prie krantinės, už esamų medinių polių pagal projekte nurodytas koordinatas įrengiami pontonų tvirtinimo elementai – plieniniai Ø355x10 mm vamzdžiai (22 vnt.) iki minus 9,50 m altitudės. Vamzdžių ilgis – 12,00 m, plieno klasė S355. Vamzdžių viršaus altitudė +2,50m. Vamzdžių vidus užpilamas betonu iki +1,00 alt, viršus užvirinamas plokšte, platesne, negu pontonų apkabos. Toks sprendinys užtikrina pontonų pririšimą prie tvirtinimo elementų netgi vandens lygiui upėje pakilus iki stichinio lygio. Pontonai prie vamzdžių tvirtinami slankiojančiomis apkabomis, atlaikančiomis bent 40kN apkrovą. Viršutinė vamzdžių dalis (3,50m) padengiama antikorozine danga. Kadangi plaukiojantys pontonai bus sumontuoti pagal krantinės formą ne vienoje linijoje, projekte numatomas specialus pontonų lūžio vietos sujungimo adapteris (15°).

Laivų švartavimo įrangą galima motuoti dviem būdais:

I būdas. Sukalami plaukiojančių pontonų tvirtinimo elementai – vamzdžiai pagal projekte nurodytas koordinatas. Po to gaminami plaukiojantys pontonai ir pagal vamzdžių vietas gamintojas

Laida	Data	Keitimų pavadinimas (priežastis)		
0	2024			
591-XX-PRA.AR-04		Lapas	Lapų	Laida
		13	15	0

numato apkabų tvirtinimo vietas plaukiojančiame pontone. Taip pat pontonai gali būti pagaminti su įlieta ištisine juosta, prie kurios pagal faktinę situaciją tvirtinamos vamzdžių apkabos.

II būdas. Pagaminami pontonai su tvirtinimo apkabomis, pastatomi į projektinę padėtį. Per apkabos kiaurymę nugramzdinami vamzdžiai iki projektinės altitudės.

Pastaba: Prieš pradėdant vamzdžių gramzdinimo darbus įsitikinti ar vamzdžių gramzdinimo vietose nėra kliuvinių, galinčių trukdyti polių įgilinimui. Aptikus kliuvinį, jį pašalinti.

Atmušos numatomos per visą pontonų ilgį. Ant pontonų nuo akvatorijos pusės planuojama įrengti švartavimo knechtus ties švartavimo pirštais.

Planuojama įrengti gelbėjimosi kopėčias, gelbėjimo postus, gesintuvus, elektros ir vandens tiekimo kolonėles, kurias prie inžinerinių tinklų prisijungia Užsakovas.

~ 3,0 m pločio Danės upės dugno ruožą nuo sukaltų plieninių vamzdžių į akvatorijos pusę, jeigu reikia, išvalyti ir išlyginti iki minus 0,80 m. altitudės.

Vykdam krantinių remonto darbus vadovautis LR galiojančiais įstatymais, nomatyviniais dokumentais ir statybos taisyklėmis.

6. Statybinės atliekos

Kadangi bus montuojami gaminiai, statybinės atliekos statybos metu neplanuojamos, tačiau jeigu jų bus, atliekos turi būti tvarkomos pagal statybinių atliekų tvarkymo taisykles. Statybvietėje turi būti pildomas atliekų apskaitos žurnalas, vedama susidariusių ir perduotų tvarkyti statybinių atliekų apskaita, nurodomas jų kiekis, teikiamos atliekų apskaitos ataskaitos Atliekų tvarkymo taisyklėse ir Atliekų susidarymo ir tvarkymo apskaitos ir ataskaitų teikimo taisyklėse, patvirtintose LR aplinkos ministro 2011 m. gegužės 3 d. įsakymu Nr. D1-367 „Dėl Atliekų susidarymo ir tvarkymo apskaitos ir ataskaitų teikimo taisyklių patvirtinimo“ nustatyta tvarka. Statybinių atliekų apskaitos dokumentai saugomi pagal Atliekų tvarkymo taisyklių reikalavimus. Duomenys apie statybinių atliekų išvežimą įrašomi Statybos darbų žurnale, kaip nurodyta 1.08.02:2016 „Statybos darbai. Statinio statybos priežiūra“.

Statybvietėje turi būti išrūšiuotos ir atskirai laikinai laikomos susidarančios:

1. komunalinės atliekos – maisto likučiai, tekstilės gaminiai, kitos buitinės ir kitokios atliekos, kurios savo pobūdžiu ar sudėtimi yra panašios į buitines atliekas;

2. inertinės atliekos – betonas, plytos, keramika ir kitos atliekos, kuriose nevyksta jokie pastebimi fizikiniai, cheminiai ar biologiniai pokyčiai;

3. perdirbti ir pakartotinai naudoti tinkamos atliekos, antrinės žaliavos – pakuotės, popierius, stiklas, plastikas ir kitos tiesiogiai perdirbti tinkamos atliekos ir (ar) perdirbti ar pakartotinai naudoti tinkamos iš atliekų gautos medžiagos;

4. pavojingosios atliekos – tirpikliai, dažai, klėjai, dervos, jų pakuotės ir kitos kenksmingos, degios, sprogstamosios, ėsdinančios, toksiškos, sukeliančios koroziją ar turinčios kitų savybių, galinčių neigiamai paveikti aplinką ir žmonių sveikatą;

5. netinkamos perdirbti atliekos (izoliacinės medžiagos, akmens vata ir kt.).

Išrūšiuotos atliekos turi būti perduodamos įmonėms, turinčioms teisę tvarkyti tokias atliekas pagal sutartis dėl jų naudojimo ir šalinimo.

Laida	Data	Keitimų pavadinimas (priežastis)		
0	2024			
591-XX-PRA.AR-04		Lapas	Lapų	Laida
		14	15	0

Nepavojingos statybinės atliekos gali būti laikinai laikomos statybvietėje ne ilgiau kaip vienerius metus nuo jų susidarymo dienos, tačiau ne ilgiau kaip iki statybos darbų pabaigos. Pavojingos statybinės atliekos turi būti laikinai laikomos pagal Atliekų tvarkymo taisyklėse nustatytus reikalavimus ne ilgiau kaip 6 mėnesius nuo jų susidarymo, tačiau ne ilgiau kaip iki statybos darbų pabaigos taip, kad nekeltų pavojaus aplinkai ir žmonių sveikatai.



Statybos inspektoriai, atlikdami ypatingų statinių statybos, jų rekonstravimo ir atnaujinamų (modernizuojamų) pastatų patikrinimus, fiksuos ir statybinių atliekų tvarkymo pažeidimus. Patikrinimuose bus naudojamas specialus Statybinių atliekų tvarkymo atitikties teisės aktų reikalavimams patikrinimo aktas (kontrolinis klausimynas, patvirtintas Aplinkos ministerijos viršininko 2014-12-02 įsakymu Nr. IV-195), kuriame nurodyti svarbiausi statybinių atliekų tvarkymą reglamentuojančių teisės aktų reikalavimai. Už šių reikalavimų laikymąsi objekte atsakingas rangovas.

Laida	Data	Keitimų pavadinimas (priežastis)		
0	2024			
591-XX-PRA.AR-04		Lapas	Lapų	Laida
		15	15	0

TECHNINĖS SPECIFIKACIJOS

Turinys

1. Bendrieji nurodymai	2
2. Polių įrengimui	3
2.2.1. Bendrieji nurodymai	3
2.2.2. Pagrindo dažymui paruošimas.	4
3. Plaukiojantys pontonai.....	4
3.2.1. Pontonas	4
3.2.2. Laivų švartavimo pirštas	6
3.2.3. Švartavimo elementas (knechtas).....	7
3.2.4. Pontonų tvirtinimo vamzdžiai.....	7
3.2.5. Pontonų tvirtinimo apkabos	8
3.2.6. Stacionarios gelbėjimosi kopėčios	8
3.2.7. Gesintuvas	9
3.2.8. Gelbėjimo įranga.....	9
3.2.9. Pereinamieji tilteliai	10
4. Darbų sauga	11

Laida	Data	Keitimų pavadinimas (priežastis)			
0	2024				
				Projekto pavadinimas: Rytinės dalies Danės upės krantinės -190m., (unik. Nr. 4400-5006-5397), prie Garažų g. 6, Klaipėdoje, pritaikymas mažųjų laivų laikymui, įrengiant laivų švartavimo įrangą (plūduriuojančius pontonus). Paprastojo remonto aprašas	
8168	PV	R. Zabolonkov		2024	
38367	PDV	N. Mikaločius		2024	
LT	Užsakovas: BĮ „Klaipėdos paplūdimiai“		Sutartinis žymuo: 591-XX-PRA.TS-04		Laida
					Lapas
					Lapų
					1
					11

1. Bendrieji nurodymai

Vykdam paprastojo remonto darbus vadovautis LR statybos įstatymu, STR 1.06.01:2016 „Statybos darbai. Statinio statybos priežiūra“, statybos taisyklėmis ir normomis, galiojančiomis LR.

Jeigu projekto dokumentuose randama neatitikimų ar prieštaravimų, dokumentų viršenybė nustatoma sekančiai:

- Techninės specifikacijos;
- Aiškinamasis raštas;
- Brėžiniai;
- Sąnaudų kiekių žiniaraštis.

Rangos konkurso pasiūlymams turi būti nurodomos konkrečios medžiagos, pateikiami dokumentai (atitikties ir eksploatacinių savybių deklaracijos), patvirtinantys gaminių, medžiagų ir įrengimų technines charakteristikas, atitinkančias techninių specifikacijų reikalavimus.

Statybos metu neleidžiama keisti medžiagų, gaminių ir įrengimų kitais, negu pateikta rangos konkurso pasiūlymuose.

Esant nenumatytoms aplinkybėms, kai keitimas neišvengiamas, statytojui pateikiamas raštiškas prašymas, paaiškinantis keitimo priežastis, nauji dokumentai, patvirtinantys, kad gaminių, medžiagų ir įrengimų techninės charakteristikos geresnės už keičiamų, ne žemesnė jų kaina. Gaunamas raštiškas statytojo, techninio prižiūrėtojo ir projekto autorių sutikimas, prieš tai pateikiami reikiami atitikties sertifikatai, standartai, statybos procesus reguliuojančių instancijų registracijos dokumentai ir patvirtinimai. Keitimas atliekamas pagal rangos sutartyje nustatytą procedūrą, neprieštaraujančią bendrųjų techninių specifikacijų reikalavimams.

Produktas laikomas tinkamu naudoti, jeigu jis atitinka nacionalinės techninės specifikacijos reikalavimus.

Statybos produktai, tinkami naudoti pagal paskirtį ir atitinkantys darniųjų techninių specifikacijų reikalavimus bei tiekiami į Europos Sąjungos rinką, turi būti paženklinėti „CE“ ženklu.

„CE“ atitikties ženklu ženklinami tik tie statybos produktai, kurie yra tinkami naudoti pagal paskirtį, o statiniai, kuriuose jie bus panaudoti, atitiks esminius reikalavimus. Šiuo atveju ūkio subjektai privalo atlikti visas būtinas atitikties įvertinimo procedūras, nustatytas galiojančiuose teisės aktuose.

Tiekėjas atsako už tai, kad į rinką tiekiamas statybos produktas būtų tinkamas naudoti pagal paskirtį ir atitiktų techninių specifikacijų reikalavimus.

Visos medžiagos ir gaminiai turi atitikti jų kokybės reikalavimų kompleksą, nurodytą dokumentacijoje. Visos medžiagos ir gaminiai, jų įpakavimas ar jų pristatymo dokumentas turi turėti nurodymus, kuriais remiantis gali būti nustatyti jų kokybės rodikliai, arba ta pati informacija privalo būti pateikta kokiais nors kitais būdais.

Medžiagos, gaminiai bei įrengimai turi būti sertifikuoti LR. Jei tokių nėra – importiniams turi būti užsienio šalių sertifikatai, vietinėms – gamintojo paruošti standartai.

Laida	Data	Keitimų pavadinimas (priežastis)		
0	2024			
591-XX-PRA.TS-04		Lapas	Lapų	Laida
		2	11	0

2. Tvirtinimo elementų (vamzdžių) įrengimui

2.1. Plieniniai vamzdžiai

Rangovas parenka reikiamos galios poliakales ar vibrogramzdintuvus, kuris užtikrintų vamzdžių įgilinimą iki projektinės altitudės.

Vamzdžiai turi būti sukalti tiksliai pagal projektą, kad sutaptų plaukiojančių polių tvirtinamo apkabų ir polių ašys. Kad kalamai vamzdžiai nenukryptų nuo projektinės padėties, reikia naudoti kreipiamąjį rėmą.

Gramzdinimo metu vamzdžiui susidūrus su kliuviniu, informuoti projekto vykdymo priežiūros atstovą.

Vamzdžių įgilinimą palengvinančias priemones (paplovimą, gręžimą ir kt.) galima naudoti tik suderinus su projekto autoriumi, jei kalamų elementų atsakas mažesnis už 0,2 cm arba vibracinio įgilinimo greitis mažesnis kaip 5 cm/min.

Leistini polių įgilinimo nuokrypiai

Parametras	Dydis (mm)
Poliaus viršaus nuokrypis nuo projektinės altitudės	± 50 mm
Leistinas nuokrypis nuo vertikalės	1° - 2°

Neatsižvelgiant į leistinus nuokrypius, pontonų laikantieji elementai (vamzdžiai) turi būti įrengti taip, jog vertikalioji padėtis slankiojantys pontonai neužstrigtų.

Vamzdžiai iki +1,00m alt užpilami hidrotechniniu betonu C30/37.

2.2. Antikorozinė danga

2.2.1. Bendrieji nurodymai

LST EN ISO 8501-1:2007 Plieninio pagrindo paruošimas prieš padengiant dažais ir su jais susijusiais produktais. Regimasis paviršiaus švarumo įvertinimas. 1 dalis. Nepadengtų plieninių pagrindų ir plieninių pagrindų, nuo kurių visiškai pašalinta ankstesnioji danga, surūdijimo ir paruošimo laipsniai.

Metalo paviršių antikorozinės dangos turi atitikti projekto sprendinius. Sumontuotos metalo konstrukcijos nuo korozijos dažniausiai apsaugomos dažų sistemomis. Paviršių apsaugos dažų sistemomis darbų technologija susideda iš:

- naudojamų medžiagų kontrolės;
- paviršių paruošimo;
- dažymo;
- atliktų darbų kokybės kontrolės.

Vykdamas plieno konstrukcijų apsaugos nuo korozijos darbus apsauginėmis dažų sistemomis galima vadovautis standartais (5.3-7):

Atliekant antikorozinio izoliavimo darbus būtina laikytis saugaus darbo taisyklių reikalavimų.

Laida	Data	Keitimų pavadinimas (priežastis)		
0	2024			
591-XX-PRA.TS-04		Lapas	Lapų	Laida
		3	11	0

Antikorozinės metalo paviršių apsaugos priemonių parametrus turi nurodyti projekto autorius. Iš tiekėjų gauti dažai patikrinami, nustatoma ar atitinka sertifikato partijos numerį ir galiojimo laiką, kuris turi būti pažymimas ant taros.

Dažai prieš dažymą ruošiami taip, kaip numatyta dažymo technologijoje ir gamyklos gamintojos instrukcijoje.

Nuo dažomo paviršiaus smėliasrovės aparato kvarciniu smėliu ar metalo abrazyvu iki reikiamos švarumo klasės pašalinamos rūdys, seni dažai ir kitokie nešvarumai.

Nuvalius paviršių tikrinami metalo defektai (suvirinimo nutekėjimai, įvairūs metalo svetimkūniai ir pan.). Jeigu tokių defektų yra jie, pašalinami. Paviršių paruošimo kokybę kontroliuojama vadovaujantis LST EN ISO 12944 – 4 [5.6].

Prieš dažymą patikrinama oro temperatūra ir santykinė drėgmė, dažomo metalinio paviršiaus temperatūra. Dažomo paviršiaus temperatūra turi būti 3 laipsniais aukštesnė už rasos taško temperatūrą. Dažymo darbai turi būti atliekami prisilaikant technologinių nurodymų, gamyklų gamintojų instrukcijų.

Išdžiūvusios dangos sluoksnio storis matuojamas storio matavimo prietaisu. Matavimui atsitiktinai parenkami keli plotai, kurių kiekvienas iki 5 m². Pasirinkti plotai turi sudaryti ne mažiau kaip 5 % viso kontroliuojamo ploto.

Visi matavimo duomenys registruojami darbų žurnale, kurio pavyzdys kiekvienam atvejui pateikiamas darbų technologijos aprašyme.

2.2.2. Pagrindo dažymui paruošimas ir dažymas

Plieniniai paviršiai turi būti nuvalyti smėlio srove iki S_a2 ½ lygio pagal ISO 8501-1:2007 reikalavimus. Paviršiuje vizualiai neturi matytis tepalų, riebalų ir kitų teršalų. Turi būti pašalintos sukibusios su paviršiumi valcavimo nuodegos, rūdys, dažų dangos ir pašalinės medžiagos. Bet kurių teršalų liekanų pėdsakai turi atrodyti tik kaip neryškios taškų ar juostelių pavidalo dėmės.

Plieniniai elementai turi būti padengti antikorozine danga t ≥ 250 μm, (gamintojo garantija ≥ 5 metai) prieš montavimo darbus. Atlikus montavimo darbus jų metu pažeista antikorozinė danga turi būti atstatyta.

3. Plaukiojantys pontonai

3.2.1. Pontonas

Gelžbetoninis pontonas (pav.1) su neslidžia pašiurkštinta danga, su medine atmuša iš vienos (išorinės) pusės. Hidrotechninis fibro-gelžbetonis (C40/50) su 8-16 mm granitinės skaldos frakcija, pralaidumas vandeniui- ne mažiau W6, poveikis aplinkai XS2, atsparumas įšalui XF4 ir KK4 pagal EN 206-1; užpildas – EPS putplastis, Atsparus UV spinduliams, temperatūrų kaitai, sūriam vandeniui.

Laida	Data	Keitimų pavadinimas (priežastis)		
0	2024			
591-XX-PRA.TS-04		Lapas	Lapų	Laida
		4	11	0

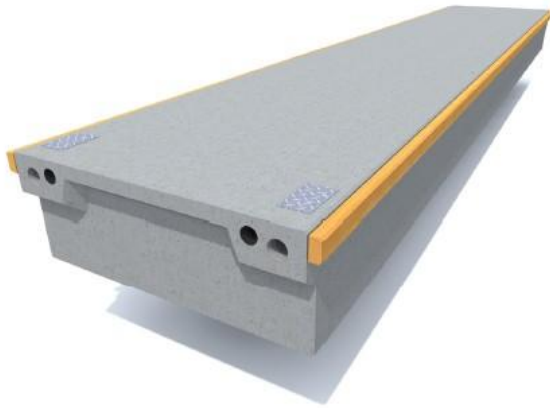

Pav.1 Plaukiojantis betoninis pontonas

Pontono armatūros karkasas iš galvanizuotos $\geq 5\text{mm}$ armatūros – C4 klasė pagal ISO 1461 standartą.

Pontone turi būti du $\varnothing 110$ kanalai komunikacijoms (vandens ir elektros inžineriniams tinklams) išorinėse pontono pusėse.

Ilgis – pagal projektą. Pontonų lūžio taške įrengiamas specialus sujungimo adapteris (Pav. 1.1).

Adapterio rėmą gaminti iš karštu būdu cinkuoto plieno. Ant rėmo tvirtinama medinė danga ir giliai impregnuotos (HC4 klasė) spygliuočių medienos. Dangos tvirtinimui naudoti nerūdijančio plieno varžtus.

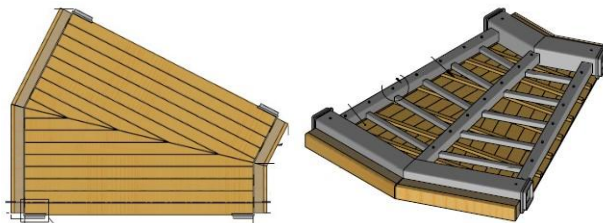

Pav. 1.1. Pontonų lūžio linijos jungtis - adapteris

Pontonų techniniai duomenys:

Plotis (be atmušų) – 2,40 m

Aukštis – 0,8-0,9 m

Aukštis virš vandens paviršiaus – 0,44-0,50 m be dangos.

Keliamoji galia – $\geq 4,0 \text{ kN/m}^2$

Karkaso užpildas - EPS. Tankis: $15\text{-}20 \text{ kg / m}^3$, stiprumas $\geq 100 \text{ kPa}$.

Medinės atmušos per visą išorinės pontono pusės ilgį iš giliai impregnuotos spygliuočių medienos (impregnavimo klasė HC4), 70 x 195mm arba 104 x 145 mm; Įdėklai medinės atmušos tvirtinimui – iš cinkuoto plieno, įlieti į pontoną. Atmuša prie plaukiojančio pontono virtinama per guminę tarpinę. (pav. 1.2.)

Laida	Data	Keitimų pavadinimas (priežastis)		
0	2024			
591-XX-PRA.TS-04		Lapas	Lapų	Laida
		5	11	0

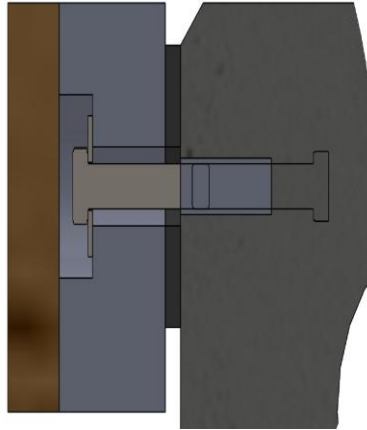

Pav. 1.2. Medinės atmušos tvirtinimo mazgas

Pontonai tarpusavyje sujungiami per jungtis (pav. 1.3.). Projektinė vienos jungties galia ≥ 180 kN. Smeigės karštai cinkuoto plieno, skersmuo ≥ 30 mm su guminėmis įvorėmis.

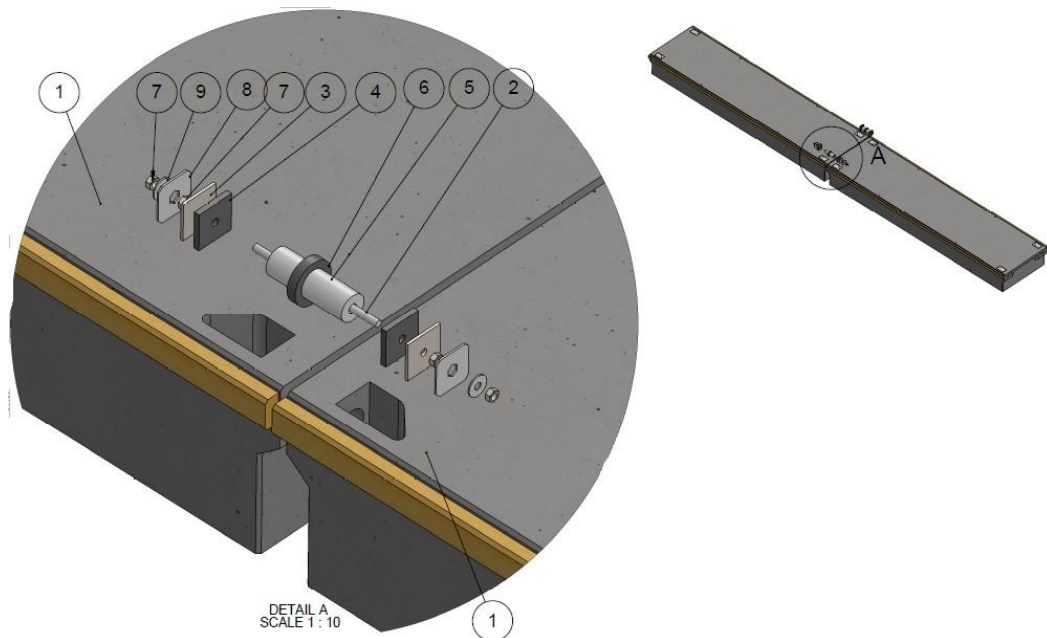

Pav. 1.3. Plaukiojančių pontonų jungtis

Pontono išorinėje dalyje iš priekio numatyti įlietas įdėtines detales medinės atmušos tvirtinimui varžtais, jų padėtį nustatyti atsižvelgiant į švartavimo pirštų išdėstymą

3.2.2. Laivų švartavimo pirštas

Rėmas – karšto cinkavimo plienas pagal ISO 1461 – C4 arba jam lygiavertį standartą. Danga neslidi, giliai impregnuota (HC4 klasė) spygliuočių mediena (pagal EN 338 - HC4) arba lygiavertės WPC; Piršto galas - pusapvalės formos su minkšta atmuša. Plūdurai – plastikiniai su užpildu arba lygiaverčiai (Pav.2). Švartavimo pirštas jungiamas prie pontonų su guminėmis tarpinėmis. Ant švartavimo piršto įrengti trys knechtai (trikampėje dalyje prie pontono ir piršto

Laida	Data	Keitimų pavadinimas (priežastis)		
0	2024			
591-XX-PRA.TS-04		Lapas	Lapų	Laida
		6	11	0

gale). Vietoje piršto gale esančio knechto gali būti įrengtas karštai cinkuotas metalinis laikiklis (kilpa).



Pav. 2. Švartavimo pirštas, jo fragmentas

Švartavimo piršto techniniai duomenys:

- Ilgis – 6,0-7,0 m (pagal projektą)
- Plotis – 0,60-0,75m
- Keliamoji galia – $\geq 1,0 \text{ kN/m}^2$
- Aukštis virš vandens paviršiaus – 0,45-0,6 m
- Knechtų kiekis švartavimo piršte ≥ 3 (arba ≥ 2 ir viena kilpa)

3.2.3. Švartavimo elementas (knechtas)

Pontono išorinėje dalyje numatomi T formos švartavimo knechtai (pav. 3). Į komplektą įeina knechtas (klampė), tvirtinimo elementai prie betoninio (konstrukcinio) denio. Knechtų kiekis kiekviename pontone kintamas (žr. projekto brėžinius). Pontonuose įlietos įdėtinės detalės knechtų tvirtinimo varžtams iš nerūdijančio plieno. Knechtų tvirtinimo varžtai iš nerūdijančio plieno.



Pav. 3. T formos knechto variacijos

Knechtas gali būti pagamintas iš valcuoto plieno, karšto galvanizavimo pagal EN ISO 1461 arba jam lygiavertį standartą arba lygiavertė pagaminta iš aliuminio lydinio. Laikančioji galia $\geq 25 \text{ kN}$

3.2.4. Pontonų tvirtinimo vamzdžiai

Plieniniai vamzdžiai $\text{Ø}355 \times 10$, plieno klasė S355, ilgis $L=12,00\text{m}$, apsaugoti nuo korozijos (T.S. 2.2.), sukalti į upės dugną, prie kurių apkabomis tvirtinami pontonai. Vamzdžių viršaus altitudė $+2,50\text{m}$. Vamzdžių vidus užpilamas betonu iki $+1,00$ alt, viršus užvirinamas plokštele,

Laida	Data	Keitimų pavadinimas (priežastis)		
0	2024			
591-XX-PRA.TS-04		Lapas	Lapų	Laida
		7	11	0

platesne, negu pontonų apkabos. Vamzdžiai provalo būti įrengti taip, jog būtų užtikrinta sklandi pontonų eiga vertikalia kryptimi vykstant upės vandens lygio svyravimams.

3.2.5. Pontonų tvirtinimo apkabos

Pontonų tvirtinimo apkabos (pav. 4.) varžtais (arba lygiaverčiai) tvirtinamos prie pontonų ir maunamos ant pontonų tvirtinimo plieninių 355 mm skersmens vamzdžių. Apkabų konstrukciją, jų tvirtinimo mazgus, įliejamų į pontoną apkabos tvirtinimo įdėtinių detalių schemą parinkti pagal pontoną upėje galinčias veikti apkrovas. Apkabų tvirtinimo prie pontonų vieta turi būti papildomai sustiprinta. Apkabos viduje turi būti pritvirtinti plastikiniai slydimo blokėliai. Apkabos laikančioji galia ≥ 40 kN.

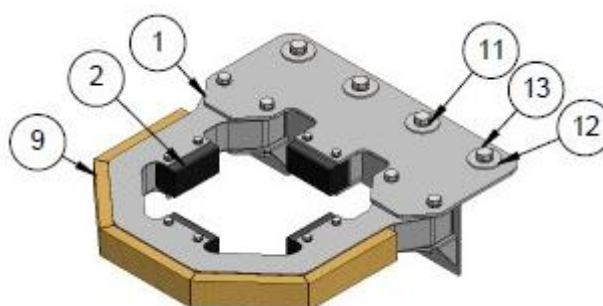

Pav. 4. Pontono tvirtinimo apkaba

3.2.6. Stacionarios gelbėjimosi kopėčios

Išlipimui iš vandens prie pontonų tvirtinamos gelbėjimosi kopėčios (pav. 5.) pagamintos iš karštai cinkuoto plieno, nudažytos ryškios spalvos epoksidiniais dažais.



Laida	Data	Keitimų pavadinimas (priežastis)		
0	2024			
591-XX-PRA.TS-04		Lapas	Lapų	Laida
		8	11	0

Pav. 5. Stacionarios gelbėjimosi kopėčios

3.2.7. Gesintuvas

Komplektą sudaro dėžutė gesintuvui ir gesintuvas (pav.6.)



Pav. 6. Gesintuvo komplektas.

3.2.8. Gelbėjimo įranga

Komplektą (pav. 7.) sudaro – plūduriuojančios gelbėjimo kopėčios ($\geq 2,7$ m), kablys (ilgis ≥ 3 m) ir gelbėjimosi ratas su ≥ 20 m ilgio virve.

Laida	Data	Keitimų pavadinimas (priežastis)		
0	2024			
591-XX-PRA.TS-04		Lapas	Lapų	Laida
		9	11	0



Pav.7. Gelbėjimo įrangos komplektas

3.2.9. Pereinamieji tilteliai

Tiltelio (pav. 8.) plotis $\geq 1,20$ m, ilgis kintamas pagal vietą. Tiltelio konstrukcija turi būti pagaminta iš cinkuoto plieno, o vaikščiojimo paviršius padengtas giliai impregnuotos (HC4) spygliuočių mediena. Varžtai dangos tvirtinimui turi būti iš nerūdijančio (A2 klasės) plieno. Po tilteliu paklojama apsauginė plastikinė slydimo plokštė – 2 vnt tilteliui. Tilteliai privalo būti su turėklais. Minimalus turėklo aukštis 1100 mm.

Laida	Data	Keitimų pavadinimas (priežastis)		
0	2024			
591-XX-PRA.TS-04		Lapas	Lapų	Laida
		10	11	0

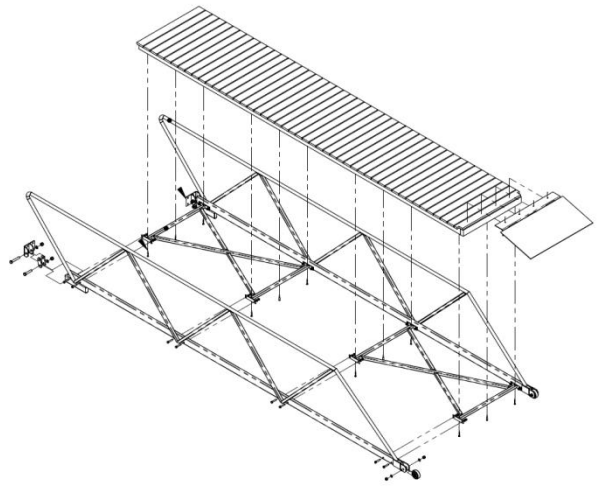

Pav. 8. Pereinamasis tiltelis

4. Darbų sauga

Vykdamat statybos darbus vadovautis:

- Kėlimo kranų naudojimo taisyklės (Patvirtintos Lietuvos Respublikos socialinės apsaugos ir darbo ministro 2010 m. rugsėjo 17 d. įsakymu Nr.A1-425);
- Gaisrinės saugos taisyklės;

Naudojamos asmeninės apsaugos priemonės turi tenkinti techninio reglamento „Asmeninės apsaugos priemonės, ir nacionalinių standartų, priimtų remiantis Europos standartais, reikalavimais. Kiekviena asmeninė apsaugos priemonė turi:

- Apsaugoti nuo galimų kenksmingų, pavojingų veiksnių, esančių darbo aplinkoje, nesukeldama didelės rizikos darbuotojo sveikatai ir saugai;
- Atitikti ergonominius reikalavimus ir darbuotojo esamą sveikatos būklę;
- Tikti darbuotojui.

Asmeninės apsaugos priemonės parenkamos įvertinus į darbo aplinkos rizikas, vadovaujantis galiojančiais įstatymais, saugos darbe norminiais aktais, techniniais ir technologiniais dokumentais, higienos normomis bei kitais dokumentais. Darbdavys nemokamai aprūpina asmeninėmis apsaugos priemonėmis saugos darbe teisiniuose aktuose nustatytais atvejais.

Vykdamat montavimo darbus reikia žiūrėti, kad nebūtų pašalinių asmenų statybvietyje.

Darbininkai dirbantys šalia vandens privalo vilkėti gelbėjimo liemenes.



Statybvietyje turi būti užtikrintas:

- Visos statyboje naudojamos elektros įrangos įžeminimas;
- Mechanizmų besisukančių dalių aptvėrimas;
- Darbo vietų apšvietimas tamsiuoju paros metu;
- Tinkamas statybinių medžiagų sandėliavimas;
- Atliekų ir statybinių šiukšlių sandėliavimas ir išvežimas.

Laida	Data	Keitimų pavadinimas (priežastis)		
0	2024			
591-XX-PRA.TS-04		Lapas	Lapų	Laida
		11	11	0

Švartavimo įrangos ir jos įrengimo sąnaudų žiniaraštis

Eil. Nr.	Darbų pavadinimas	Mato vnt.	Kiekis	Pastaba
1.	Sunkiasvoris betoninis pontonas 2.4 x 12 x 0,8÷0,9 m su kabelių ir vandentiekio kanalais (komplekte: pontonų tarpusavio jungtys, medinės atmušos), įrengimas	kompl.	10	
2.	Sunkiasvoris betoninis pontonas 2.4 x 13 x 0,8÷0,9 m su kabelių ir vandentiekio kanalais (komplekte: pontonų tarpusavio jungtys, medinės atmušos), įrengimas	kompl.	1	
3.	Sunkiasvoris betoninis pontonas 2.4 x 9 x 0,8÷0,9 m su kabelių ir vandentiekio kanalais (komplekte: pontonų tarpusavio jungtys, medinės atmušos), įrengimas	kompl.	2	
4.	Tvirtinimo apkabos pontonams, įskaitant inkaravimo sistemą prie pontono. Laikančioji galia $\geq 40\text{kN}$, įrengimas	kompl.	22	
5.	Švartavimosi elementai – 25kN galios T formos knechtai, montuojami ant pontonų, įrengimas	kompl.	46	
6.	Jungiamasis pontonų adapteris 15 ⁰ , padengtas giliai impregnuotos spygliuočių mediena, įrengimas	vnt.	1	
7.	Švartavimo pirštai (komplekte 3vnt. T formos knechtai 25 kN galios, gumuotos jungtys, inkaravimo prie pontono sistema, išorinė pusapvalė atmuša), įrengimas: - L = 6,0 m; - L = 7,0 m	kompl. kompl.	16 7	
8.	Kopėtėlės, skirtos išlipti iš vandens, įrengimas	vnt.	2	
9.	Saugumo postas ir jo įrengimas, susidedantis iš: -Plaukiojančios gelbėjimosi kopėčios L = 2,7 m -Kablys L ≥ 3 m -Gelbėjimo ratas su ≥ 20 m plaukiojančia virve -Gesintuvas	vnt.	4	
10.	Serviso kolonėlės vandeniui ir elektrai, įrengimas	vnt.	4	

Laida	Data	Keitimų pavadinimas (priežastis)		
0	2024			
			Projekto pavadinimas: Rytinės dalies Danės upės krantinės -190m., (unik. Nr. 4400-5006-5397), prie Garažų g. 6, Klaipėdoje, pritaikymas mažųjų laivų laikymui, įrengiant laivų švartavimo įrangą (plūduriuojančius pontonus). Paprastojo remonto aprašas	
8168	PV	R. Zabolonkov		2024
14706	PDV	A. Bielinis		2024
LT	Užsakovas: BĮ „Klaipėdos paplūdimiai“		Sutartinis žymuo: 591-XX-PRA-KS.SZ-04	
			Lapas	Lapų
			1	2

11.	Perėjimo lieptelis nuo kranto ant pontoninės prieplaukos, įrengimas: - L = 5,0 m, b ≥ 1,20 m; - L = 2,0 m, b ≥ 1,20 m; - L = 5,0 m, b ≥ 1,20 m, su apsauginiais varteliais	vnt. vnt. vnt.	1 1 1	
12.	Plieniniai vamzdžiai Ø355 x 10 mm (S355) ir jų įrengimas, L = 12,00 m, įskaitant papildomus plieno gaminius (S355), vamzdžių užpylimą betonu (C30/37) nuo dugno iki +1,00m alt, vamzdžio viršutinės dalies (3,50m) padengimą antikorozine dangą, t ≥ 250 µm	kompl.	22	
13.	Dugno valymas pontonų pastatymo vietose	m ²	500	Kiekis tikslinamas vietoje

Reikalavimai, pateikti žemiau esančioje pastaboje, pateikiant kainą, taikomi visiems sąnaudų žiniaraščio punkтам.

Pastaba:

Sąnaudų kiekių žiniaraščiuose pateiktas trumpas, bendrojo pobūdžio darbų ir medžiagų aprašymas. Detalesnis aprašymas pateiktas techninėse specifikacijose ir aiškinamajame rašte. Jeigu sąnaudų kiekių žiniaraštyje nenurodyta kitaip, dalyvaudamas viešojo pirkimo konkurse, rangovas turi įsivertinti:

- nuolatinis darbus ir su jais susijusias išlaidas;
- įrenginius, įskaitant jų remontą;
- transportavimo išlaidas, statybai naudojamų medžiagų kiekį (žiniaraščiuose pateiktas sutankintų medžiagų tūris);
- laikinuosius darbus ir priemones jiems vykdyti;
- sandėliavimo, paklojimo, sumontavimo, bandymo ir įrengimo kaštus;
- visas susijusias išlaidas.

Laida	Data	Keitimų pavadinimas (priežastis)		
0	2024			
591-XX-PRA-KS.SZ-04		Lapas	Lapų	Laida
		2	2	0

**RYTINĖS DALIES DANĖS UPĖS KRANTINĖS - 190m., (UNIK. NR. 4400-5006-5397) PRIE
GARAŽŲ G. 6 KLAIPĖDOJE, PRITAIKYMAS MAŽŪJŲ LAIVŲ LAIKYMOI,
ĮRENGIANT LAIVŲ ŠVARTAVIMO ĮRANGĄ (PLŪDURIUOJANČIUS PONTONUS)
PROJEKTAVIMO UŽDUOTIS
(TECHNINĖ UŽDUOTIS)**

I. BENDRA INFORMACIJA

1. STATYTOJAS (UŽSAKOVAS)	BĮ „Klaipėdos paplūdimiai“, j. a. k. 141892739 Garažų g. 6, LT-92101 Klaipėda Kontaktinis asmuo: direktoriaus pavaduotojas Vilius Braukyla, tel. 402 728, el. p. vilius.braukyla@klpp.lt
2. STATINIO (OBJEKTO) PAVADINIMAS	Rytinės dalies Danės upės krantinės -190m., (unik. Nr. 4400-5006-5397), prie Garažų g. 6, Klaipėdoje, pritaikymas mažųjų laivų laikymui, įrengiant laivų švartavimo įrangą (plūduriuojančius pontonus).
3. STATINIO ADRESAS	Garažų g.6, Klaipėda
4. NAUDOJIMO PASKIRTIS	Susisiekiama komunikacija: statinių pogrupis: hidrotechninis statinys (patikslina projektuotojas)
5. STATINIO APIBŪDINIMAS, ESAMA PADĖTIS	Žemės sklypo savininkas – Lietuvos Respublika. Valstybinės žemės patikėjimo teisė – Nacionalinės žemės tarnyba prie Žemės ūkio ministerijos. Panaudos sutartis – Klaipėdos miesto savivaldybė. Patikėjimo teisė – BĮ „Klaipėdos paplūdimiai“. Šiuo metu atkarpoje prie krantinės yra chaotiškai įrengta prieplauka su plūduriuojančiais pontonais. Joje yra sustatyti pontonai su švartavimo pirštais. Keliose vietose visai nėra plūduriuojančių pontonų, pontonai įvairių konstrukcijų, skirtingų aukščių. Laivai statomi prie švartavimo pirštų, pritvirtintų prie tiltelio. Tiltelis pritvirtintas prie krantinės polių. Esami plūduriuojantys pontonai yra pritvirtinti įvairiais būdais prie pačios krantinės, prie įrengtų metalinių vamzdžių ir pan.
6. STATINIO PROJEKTO RENGIMO ETAPAS	Techninis darbo projektas (tikslina projektuotojas).
7. STATINIO KATEGORIJA	Neypatingasis statinys.(tikslina projektuotojas)
8. STATYBOS RŪŠIS	Projekto rengimo metu projektuotojas, vadovaudamasis STR 1.01.08.2002 „Statinio statybos rūšys“, nustato ir parenka statybos rūšį.
9. LĖŠŲ POBŪDIS	Savivaldybės biudžeto lėšos.

**I. PROJEKTAVIMO PASLAUGŲ APIMTIS, TRUKMĖ IR STATYTOJO (UŽSAKOVO)
PATEIKIAMAI DUOMENYS**

10. PROJEKTAVIMO PASLAUGŲ APIMTIS	Perkamų paslaugų apimtis: 1. Išanalizuoti Danės upės krantinės ir esamos prieplaukos (likusius senosios krantinės medinius polių) ties Garažų g.6, Klaipėdoje teritoriją, atsižvelgiant į esamus inžinerinius statinius bei teritorijų planavimo projektinius sprendinius. 2. Techninio darbo projekto (toliau – projektas) parengimas, projekto vykdymo priežiūra per visą statybos laikotarpį iki statybos užbaigimo akto ar deklaracijos apie statybos užbaigimą surašymo (esant poreikiui). 3. Projekto sudėtis pagal STR 1.04.04:2017 „Statinio projektavimas, projekto ekspertizė“, Lietuvos Respublikos statybos įstatymą,
--------------------------------------	--

	<p>galiojančius teritorijų planavimo dokumentus bei kitus teisės aktus, atsižvelgiant į statinio paskirtį, specifiką ir sudėtingumą.</p> <p>4. Parengti būtinus dokumentus ir pateikti statybą leidžiantį dokumentą pagal STR1.05.01:2017 „Statybą leidžiantys dokumentai“ (jeigu būtina). Pagal poreikį užsakyti, išimti ir realizuoti objektui reikalingas ir (ar) trūkstamas prisijungimo sąlygas, specialiąsias sąlygas bei atsižvelgti į Klaipėdos miesto detaliojo plano ir bendrojo plano sprendinius; įprastos paslaugos, kurias projektuotojas privalo atlikti pagal Lietuvos Respublikos statybos įstatymą, statybos reglamentus, taisykles ir kitus normatyvinius dokumentus.</p> <p>Projektavimo darbų apimtis:</p> <p>1. Tyrinėjimai:</p> <ul style="list-style-type: none"> - geologiniai tyrimai – įvertinti mechanines grunto savybes pontonų tvirtinimo vamzdinio polio skersmens nustatymui ir įkalimo gyliui. - topografinis planas. - įvertinti esamą Danės upės gylį 190m. ilgyje, 5 metrų atstumu nuo kranto linijos, nesant reikiamo gylio nurodytame plote numatyti upės dugno prie kranto valymo vietas. <p>2. Pagal Statytojo reikalavimą tarpinių projektinių sprendinių pristatymas statytojui, ne mažiau nei 1 kartą arba iki tol, kol bus gautas statytojo rašytinis pritarimas esminiems projekto sprendiniams.</p> <p>3. Projekto apimtis ir detalumas turi būti pakankamas statytojo sumanymui suprasti, projekto ekspertizei atlikti, įrangos ir rangos darbams pirkti. Bendruoju atveju projekto sudedamosios dalys išdėstytos STR 1.04.04:2017 „Statinio projektavimas, projekto ekspertizė“, tačiau projekto sudedamosios dalys nustatomos atsižvelgus į objekto statybos rūšį ir specifiką. Projekto skaičiuojamosios kainos dalis- privaloma.</p> <p>4. Projekte turi būti numatytos medžiagos bei įrenginiai, tinkami vietos klimatinėms sąlygoms.</p> <p>5. Projekte numatomi sprendiniai:</p> <p>Suprojektuoti nuimamus tiltelius patekimui ant abiejų pontoninės prieplaukos dalių.</p> <p>Įrangos sprendiniai:</p> <p>Suprojektuoti iš gelžbetoninių tarpusavyje sutvirtintų pontonų plūduriuojančią prieplauką kiek galima arčiau krantinės 190m. rytinėje krantinės atkarpoje, nenumatant pontonų tik krantinėje įrengto slipo plotyje. Numatyti reikiamas priešgaisrinės apsaugos priemonės, gelbėjimo postus, saugumo kopėtelės bei kolonėles aprūpinti laivams vandeniu ir elektra.</p> <ul style="list-style-type: none"> - Vidutinio svorio pontonas: gelžbetoninis pontonas (neslidi pašiurkštinta danga, su medine atmuša iš vienos (išorinės) pusės). Hidrotechninio pluošto gelžbetonis (C40/50), pralaidumas vandeniui- ne mažiau W6, poveikis aplinkai XS2, atsparumas įšalui XF4 ir KK4 pagal EN 206-1; Dugnas užpildytas putplasčiu, kuris nuo vandens poveikio apsaugotas specialia danga. <p>Sutvirtintas: ≥ 5 mm galvanizuota armatūra C4 pagal ISO 1461 arba jam lygiavertį standartą;</p> <p>Į pontono komplektą įeina: pontonas; du kanalai komunikacijoms (inžineriniams tinklams) išorinėje pontono pusėje.</p>
--	--

	<p>Ilgis – 12 m. Įvertinant tai, kad pontoninė prieplauka bus iš dviejų dalių, kurias skiria įrengtas laivų nuleidimo slipas, galinių pontonų ilgį suprojektuoti pagal poreikį. Taip pat įvertinus tai, kad rytinė pontonų prieplauka bus netiesi, o dalis prieplaukos pasisuks nedideliu kampu, numatyti specialų pontonų sujungimo adapterį.</p> <p>Plotis (be atmušų) nuo 2,0m iki 2,4 m</p> <p>Aukštis – 0,8-0,9 m</p> <p>Aukštis virš vandens paviršiaus – 0,44-0,50 m be dangos.</p> <p>Keliamoji galia – $\geq 4,0$ kN/m²</p> <p>Karkaso užpildas - EPS. Tankis: 15-20 kg / m³.</p> <p>Atmušos per visą išorinės pontono pusės ilgį, 70 -100 mm pločio x 180-220 mm aukščio;</p> <p>Pontonai tarpusavyje sujungiami per jungtis. Jungties komplekto stiprumą numatyti įvertinus pontoną veikiančias apkrovas.</p> <p>Pontono išorinėje dalyje numatyti ≥ 4 vnt. švartavimo knechtų, jų padėčių (įlietas įdėtinės detalės knechtų tvirtinimo varžtais) nustatyti atsižvelgiant į švartavimo pirštų išdėstymą.</p> <p>Pontono išorinėje dalyje iš priekio numatyti įlietas įdėtinės detales medinės atmušos tvirtinimui varžtais, jų padėčių nustatyti atsižvelgiant į švartavimo pirštų išdėstymą</p> <p>Švartavimo pirštas</p> <p>Rėmas – karšto cinkavimo plienas pagal ISO 1461 – C4 arba jam lygiavertį standartą;</p> <p>Danga neslidi, impregnuota pušis (pagal EN 338 - HC4) arba lygiavertės WPC; Piršto galas- pusapvalės formos su minkšta atmuša.</p> <p>Plūdurai – plastikiniai pontonai su užpildu arba lygiavertis.</p> <p>Ilgis – 6,0-6,5 m</p> <p>Plotis – 0,60-0,75m</p> <p>Keliamoji galia – $\geq 1,0$ kN/m²</p> <p>Aukštis virš vandens paviršiaus – 0,45-0,6 m</p> <p>Klampių kiekis piršte ≥ 3</p> <p>Švartavimo elementas (klampė)</p> <p>Aprašas: Į komplektą įeina klampė, tvirtinimo elementai prie betoninio (konstrukcinio) denio;</p> <p>Klampė pagaminta iš valcuoto plieno, karšto galvanizavimo pagal EN ISO 1461 arba jam lygiavertį standartą arba lygiavertė pagaminta iš aliuminio lydinio.</p> <p>Stipris ≥ 25 kN</p> <p>Pontonų tvirtinimo vamzdžiai</p> <p>Vamzdžiai, apsaugoti nuo korozijos, sukalti į upės dugną, prie kurių apkabomis tvirtinami pontonai. Reikiamą vamzdžių kiekį, jo parametrus, sukavimo gylį ir vertikalumo, tarpašinio atstumo nuokrypį suprojektuoti pagal pontoną galinčias veikti apkrovas priklausomai nuo meteorologinių sąlygų ir kad būtų užtikrinta sklandi pontonų eiga vertikalia kryptimi vykstant upės vandens lygio svyravimams.</p> <p>Pontonų tvirtinimo apkabos</p> <p>Pontonų tvirtinimo apkabos varžtais (arba lygiavertėmis) tvirtinamos prie pontonų ir maunamos ant pontonų tvirtinimo vamzdžių. Apkabų</p>
--	---

	<p>konstrukciją, jų tvirtinimo mazgus, įliejamų į pontoną apkabos tvirtinimo įdėtinių detalių schemą parinkti pagal pontoną upėje galinčias veikti apkrovas.</p> <p>6. Kiti reikalavimai:</p> <ul style="list-style-type: none"> - projektuojant vadovautis Lietuvos Respublikos ir užsienio šalių gerąja praktika, projektas turi neprieštarauti galiojantiems teisės aktams, reglamentams, normoms ir reikalavimams; - priimami sprendiniai turi būti racionalūs, pagrįsti kaštų-naudos analizės principais; - projektuojant gaminius, būtina siekti, kad jie būtų kokybiški, ilgaamžiai ir patvarūs; - visos projektuojamos konstrukcijos, medžiagos ir įranga turi būti sertifikuoti arba pripažinti tinkamais naudoti Lietuvoje nustatyta tvarka ir turėti atitikties įvertinimo dokumentą; - projekto sprendiniai turi būti ekonomiškai pagrįsti ir racionalūs. <p>Pastaba. Pateikti duomenys apie objektą paslaugų sutarties vykdymo metu gali būti tikslinami. Dėl tikslesnių ir išsamesnių duomenų apie objektą projektuotojas privalo atvykti apžiūrėti ir įvertinti objektą vietoje. Galimus tinkamus objekto sprendinius ir su tuo susijusių statybinių inžinerinių (ir kitų) tyrinėjimų ir statinių statybos projektavimo darbų apimtį projektuotojas, kaip kompetentingas savo srities žinovas, turi susiplanuoti ir nusimatyti.</p>
11. KITOS PASLAUGOS	<p>Pasiūlymo kainoje turi būti įvertinta:</p> <ul style="list-style-type: none"> - topografinio plano parengimas; - grunto mechaninių savybių pontonų tvirtinimo vamzdžių sukalmos zonoje nustatymas (nustatymo būdą pasirenka Projektuotojas) - atsakymų ir paaiškinimų per Statytojo nurodytą terminą į Teikėjų paklausimus (pagal parengtą Projektą) parengimas ir pateikimas Statytojui, vykdamas Rangovo ir Techninės priežiūros parinkimo procedūras; - nuolatinis (ne rečiau kaip du kartus per mėnesį) dalyvavimas pasitarimuose, statybos užbaigimo komisijos darbe, statybą kontroliuojančių institucijų patikrinimuose; - sutarties vykdymo metu Statytojas gali paprašyti Teikėjo pateikti peržiūrėti atliktus darbus ir patikrinti, ar darbai vykdomi pagal nustatytą kalendorinį darbų grafiką (inžineriniai ir kiti tyrinėjimai, patvirtinti prieš projektinius sprendinius); - projekto sprendiniai turi būti ekonomiškai pagrįsti ir racionalūs. - projekto techninės specifikacijos turi būti parašytos konkrečiai šitam projektui, išsamios ir detalios. Statinio projekte, techninėje specifikacijoje negali būti nurodytas konkretus modelis ar šaltinis, konkretus procesas ar prekės ženklas, patentas, tipai, konkreti kilmė ar gamyba, dėl kurių tam tikroms įmonėms ar tam tikriems produktams būtų sudarytos palankesnės sąlygos arba jie būtų atmesti. Toks nurodymas yra leistinas išimties tvarka, kai statinio statybos yra neįmanoma tiksliai ir suprantamai aprašyti ir apibūdinti. Šiuo atveju nurodymas pateikiamas įrašant žodžius „arba lygiavertis“; - projektinės dokumentacijos klaidų, neatitikimų normatyviniams dokumentams neatlygintinas taisymas per sutartyje nurodytą terminą. <p>Kiti reikalavimai:</p>

	<ul style="list-style-type: none"> - paslaugos teikėjas, prieš teikdamas pasiūlymą, privalo vietoje susipažinti su esama statinio būkle; - paslaugos teikėjas, privalo netrukdyti dirbti specialistams, atliekantiems darbus, vykdančioms techninę priežiūrą, Statytojo atstovams ir atsižvelgti į jų teikiamas pastabas ir teisėtus reikalavimus; - paslaugos teikėjas, vykdydamas paslaugas, privalo laikytis darbo saugos reikalavimų lankantis objekte; - paslaugos teikėjas visus iškilusius klausimus ir problemas, susijusias su šioje techninėje užduotyje nustatytų tikslų ir užduočių vykdymu, turi spręsti savarankiškai (savo pastangomis), tačiau galutinius sprendimus priimti tik suderinus su Statytoju. - Statytojui raštu pareikalavus, po sutarties, kurios pagrindu buvo atlikti šioje techninėje užduotyje numatyti darbai, įvykdymo, perskaičiuoti statinio statybos skaičiuojamąją kainą (statinio projekto įgyvendinimo kainą) pagal einamųjų metų, kuriais numatoma statinio statybos pradžia, rinkos kainas, t.y. atsižvelgiant į rinkos kainų lygį skaičiuojamuoju – statinio projekto įgyvendinimo pradžios laikotarpiu
12. PROJEKTAVIMO PASLAUGŲ TERMINAI	<ul style="list-style-type: none"> ✓ <i>Pradžia:</i> Statinio projektavimo pradžia laikoma projektavimo paslaugų sutarties įsigaliojimo diena arba kita diena, nurodyta projektavimo paslaugų sutartyje. ✓ <i>Trukmė:</i> 75 kalendorinės dienos, pratęsimas ne ilgesniam kaip 20 (dvidešimt) kalendorinių dienų terminui.
13. STATYTOJO PATEIKIAMŲ DOKUMENTŲ SĄRAŠAS	<p>Statytojo pateikiami dokumentai (kopijos):</p> <ul style="list-style-type: none"> ✓ Krantinės schema - 1 lapas ✓ Nekilnojamojo turto registro centrinio duomenų banko išrašas, 4 lapai.

II. PROJEKTAVIMO PASLAUGŲ TECHNINĖ SPECIFIKACIJA

14. STATINIO PROJEKTE TAIKOMA TEISĖ IR NORMATYVINIAI DOKUMENTAI	<p>Projektas rengiamas vadovaujantis Lietuvos Respublikos Statybos įstatymu ir kitais įstatymais, reglamentuojančiais statinio saugos ir paskirties reikalavimus, teisės aktais, reglamentuojančiais esminius statinių reikalavimus (viena, kelis ar visus) ir statinio techninius parametrus pagal statinių ar statybos produktų charakteristikų lygius ir klases, kitais teisės aktais, teritorijų planavimo ir normatyviniais statybos techniniais dokumentais, normatyviniais statinio saugos ir paskirties dokumentais.</p> <p>Pasikeitus įstatymų ir kitų teisės aktų, reglamentuojančių perkamas paslaugas, nuostatoms ir reikalavimams, teikėjas turi vykdyti sutartį pagal galiojančius teisės aktus, tačiau apie tai turi informuoti Statytoją.</p>
KITI REIKALAVIMAI	Nėra
15. KITI DERINIMAI, PROJEKTO EKSPERTIZĖ	<p><i>Kiti derinimai:</i></p> <ul style="list-style-type: none"> ✓ pristatyti Projektą Statytojui iki sprendinių detalizavimo ir gauti jo suderinimą; ✓ parengtą Projektą suderinti normatyvinių statybos dokumentų nustatyta tvarka su Statytoju ir (jeigu reikia) su atitinkamomis valstybės ir savivaldybių institucijomis; ✓ Nacionalinės žemės tarnybos sutikimo gavimas projektuojant statybos darbus valstybės žemėje (jeigu reikia); ✓ statinio rodiklių pateikimas Statytojui patvirtinti;

	<ul style="list-style-type: none"> ✓ pagal STR 1.07.01:2010 „Statybą leidžiantys dokumentai“ suderinti Techninį darbo projektą su subjektais, įgaliojais tikrinti (jeigu reikia); <p><i>Projekto ekspertizė:</i></p> <p>Projekto ekspertizę užsako ir už ją apmoka Statytojas (Užsakovas).</p> <ul style="list-style-type: none"> ✓ Laiku ištaisyti netikslumus ir pašalinti pagrįstus techninio darbo projekto trūkumus, pateiktus ekspertizės išvadose. ✓ Statybos leidimo gavimas (esant poreikiui)
16. PROJEKTO ĮFORMINIMAS	<p>Projektas įforminamas komplektuojamas ir perduodamas Statytojui LST 1516 „Statinio projektas. Bendrieji įforminimo reikalavimai“, STR 1.05.08:2003 „Statinio projekto architektūrinės ir konstrukcinės dalių brėžinių braižymo taisyklės ir grafiniai žymėjimai“, kitų reglamentų, standartų ir projektavimo darbų sutarties nustatyta tvarka.</p> <p>Visi projekto komplektai turi būti spalvoti, vienodi. Projekto bylos turi būti sukomplektuotos ir įrištos taip, kad būtų patogų vartyti, lapai neplyštų.</p>
17. STATYTOJUI PATEIKIAMŲ PROJEKTO KOMPLEKTŲ SKAIČIUS	<p>Po teigiamos projekto ekspertizės išvados:</p> <ul style="list-style-type: none"> ✓ 3 komplektai projekto (be sąmatų) popierine forma; ✓ 2 egzemplioriai darbų kiekių žiniaraščių (sudarytų bendroje sistemoje su nuoseklia įkainių numeracija) skaitmenine forma; ✓ 2 egzemplioriai statybos darbų sąmatinių skaičiavimų (sudarytų vadovaujantis STR 3.01.01:2002 Statinių statybos resursų poreikio skaičiavimo tvarka) popierine forma; ✓ 2 egzemplioriai (visų dalių), analogiškoms suformuotoms popierinėms byloms su skaitmeniniais parašais, skaitmenine forma. Kompiuterinėje laikmenoje įrašomos Projekto kopijos minimalus raiškos reikalavimas – 200 dpi. Formatas – privalomi: *.docx, *.xls, *.pdf, *.dwg (arba kiti projektavimo programų failai); kiti galimi formatai: *.jpg, *.gif, *.tif, *.png, *.rtf. <p>Iki projekto ekspertizės Teikėjas (Projektuotojas) pateikia Statytojui 1 egzempliorių techninės dokumentacijos 1 egzempliorių skaitmenine forma.</p>

Pastaba: Techninės užduoties pridedami dokumentai yra neatskiriama Techninės užduoties dalis.

Pirkimo vykdytojas (Statytojas / Užsakovas)

Vardas, pavardė

Parašas

Data

2024.09.02

Projektavimo užduotį rengė:

Direktorius pavaduotojas

NEKILNOJAMOJO TURTO REGISTRO DUOMENŲ BAZĖS IŠRAŠAS

2022-08-31 13:17:34

1. Nekilnojamojo turto registre įregistruotas turtas:

Registro Nr.: **44/2229343**
Registro tipas: **Statiniai**
Sudarymo data: **2018-04-25**
Klaipėda

2. Nekilnojamieji daiktai:

2.1.

Vandens uostas - Krantinė
Klaipėda

Unikalus daikto numeris: **4400-5006-5386**
Daikto pagrindinė naudojimo paskirtis: **Vandens uostų**
Žymėjimas plane: **1k**
Statybos pradžios metai: **1974**
Statybos pabaigos metai: **1974**
Statinio kategorija: **Neypatingasis**
Baigtumo procentas: **100 %**
Ilgis: **54.22 m**
Medžiaga: **Betonas**
Prieplaukos rūšis: **Mišri**
Vandens uosto rūšis: **Mišrus**
Atkūrimo sąnaudos (statybos vertė): **340000 Eur**
Fizinio nusidėvėjimo procentas: **75 %**
Atkuriamoji vertė: **85000 Eur**

Atkūrimo sąnaudų (statybos vertės) ir atkuriamosios
vertės nustatymo data: **2018-05-09**
Vidutinė rinkos vertė: **85000 Eur**
Vidutinės rinkos vertės nustatymo būdas: **Atkuriamoji vertė**
Vidutinės rinkos vertės nustatymo data: **2018-05-09**
Kadastro duomenų nustatymo data: **2018-05-09**

2.2.

Vandens uostas - Krantinė
Klaipėda

Unikalus daikto numeris: **4400-5006-2350**
Daikto pagrindinė naudojimo paskirtis: **Vandens uostų**
Žymėjimas plane: **2k**
Statybos pradžios metai: **1974**
Statybos pabaigos metai: **1974**
Statinio kategorija: **Neypatingasis**
Baigtumo procentas: **100 %**
Ilgis: **122.51 m**
Prieplaukos rūšis: **Mišri**
Vandens uosto rūšis: **Mišrus**
Atkūrimo sąnaudos (statybos vertė): **679000 Eur**
Fizinio nusidėvėjimo procentas: **75 %**
Atkuriamoji vertė: **170000 Eur**

Atkūrimo sąnaudų (statybos vertės) ir atkuriamosios
vertės nustatymo data: **2018-05-09**
Vidutinė rinkos vertė: **170000 Eur**
Vidutinės rinkos vertės nustatymo būdas: **Atkuriamoji vertė**
Vidutinės rinkos vertės nustatymo data: **2018-05-09**
Kadastro duomenų nustatymo data: **2018-05-09**

2.3.

Vandens uostas - Krantinė
Klaipėda

Unikalus daikto numeris: **4400-5006-5404**
Daikto pagrindinė naudojimo paskirtis: **Vandens uostų**
Žymėjimas plane: **3k**
Būklė: **Fiziškai pažeistas**
Statybos pradžios metai: **1974**
Statybos pabaigos metai: **1974**
Statinio kategorija: **Neypatingasis**
Baigtumo procentas: **20 %**
Ilgis: **82.15 m**
Prieplaukos rūšis: **Mišri**

- Vandens uosto rūšis: **Mišrus**
 Atkūrimo sąnaudos (statybos vertė): **58700 Eur**
 Fizinio nusidėvėjimo procentas: **75 %**
 Atkuriamoji vertė: **14700 Eur**
 Atkūrimo sąnaudų (statybos vertės) ir atkuriamosios
 vertės nustatymo data: **2018-05-09**
 Vidutinė rinkos vertė: **14700 Eur**
 Vidutinės rinkos vertės nustatymo būdas: **Atkuriamoji vertė**
 Vidutinės rinkos vertės nustatymo data: **2018-05-09**
 Kadastro duomenų nustatymo data: **2018-05-09**
- 2.4. **Vandens uostas - Krantinė
 Klaipėda**
 Unikalus daikto numeris: **4400-5006-5364**
 Daikto pagrindinė naudojimo paskirtis: **Vandens uostų**
 Žymėjimas plane: **4k**
 Statybos pradžios metai: **1974**
 Statybos pabaigos metai: **1974**
 Statinio kategorija: **Neypatingasis**
 Baigtumo procentas: **100 %**
 Ilgis: **203.90 m**
 Medžiaga: **Metalas**
 Prieplaukos rūšis: **Mišri**
 Vandens uosto rūšis: **Mišrus**
 Atkūrimo sąnaudos (statybos vertė): **899000 Eur**
 Fizinio nusidėvėjimo procentas: **75 %**
 Atkuriamoji vertė: **225000 Eur**
 Atkūrimo sąnaudų (statybos vertės) ir atkuriamosios
 vertės nustatymo data: **2018-05-09**
 Vidutinė rinkos vertė: **225000 Eur**
 Vidutinės rinkos vertės nustatymo būdas: **Atkuriamoji vertė**
 Vidutinės rinkos vertės nustatymo data: **2018-05-09**
 Kadastro duomenų nustatymo data: **2018-05-09**
- 2.5. **Vandens uostas - Krantinė
 Klaipėda**
 Unikalus daikto numeris: **4400-5006-5375**
 Daikto pagrindinė naudojimo paskirtis: **Vandens uostų**
 Žymėjimas plane: **5k**
 Statybos pradžios metai: **1974**
 Statybos pabaigos metai: **1974**
 Statinio kategorija: **Neypatingasis**
 Baigtumo procentas: **100 %**
 Ilgis: **128.87 m**
 Prieplaukos rūšis: **Mišri**
 Vandens uosto rūšis: **Mišrus**
 Atkūrimo sąnaudos (statybos vertė): **568000 Eur**
 Fizinio nusidėvėjimo procentas: **75 %**
 Atkuriamoji vertė: **142000 Eur**
 Atkūrimo sąnaudų (statybos vertės) ir atkuriamosios
 vertės nustatymo data: **2018-05-09**
 Vidutinė rinkos vertė: **142000 Eur**
 Vidutinės rinkos vertės nustatymo būdas: **Atkuriamoji vertė**
 Vidutinės rinkos vertės nustatymo data: **2018-05-09**
 Kadastro duomenų nustatymo data: **2018-05-09**
- 2.6. **Vandens uostas - Krantinė
 Klaipėda**
 Unikalus daikto numeris: **4400-5006-2338**
 Daikto pagrindinė naudojimo paskirtis: **Vandens uostų**
 Žymėjimas plane: **6k**
 Statybos pradžios metai: **1974**
 Statybos pabaigos metai: **1974**
 Statinio kategorija: **Neypatingasis**
 Baigtumo procentas: **100 %**
 Ilgis: **84.59 m**
 Medžiaga: **Betonas**
 Prieplaukos rūšis: **Mišri**
 Vandens uosto rūšis: **Mišrus**
 Atkūrimo sąnaudos (statybos vertė): **530000 Eur**
 Fizinio nusidėvėjimo procentas: **75 %**
 Atkuriamoji vertė: **133000 Eur**
 Atkūrimo sąnaudų (statybos vertės) ir atkuriamosios
 vertės nustatymo data: **2018-05-09**

Vidutinė rinkos vertė: **133000 Eur**
 Vidutinės rinkos vertės nustatymo būdas: **Atkuriamoji vertė**
 Vidutinės rinkos vertės nustatymo data: **2018-05-09**
 Kadastro duomenų nustatymo data: **2018-05-09**

2.7. **Vandens uostas - Krantinė
Klaipėda**

Unikalus daikto numeris: **4400-5006-5397**
 Daikto pagrindinė naudojimo paskirtis: **Vandens uostų**
 Žymėjimas plane: **7k**
 Statybos pradžios metai: **1974**
 Statybos pabaigos metai: **1974**
 Statinio kategorija: **Neypatingasis**
 Baigtumo procentas: **100 %**
 Ilgis: **438.45 m**
 Prieklauskos rūšis: **Mišri**
 Vandens uosto rūšis: **Mišrus**
 Atkūrimo sąnaudų (statybos vertė): **2449000 Eur**
 Fizinio nusidėvėjimo procentas: **75 %**
 Atkuriamoji vertė: **613000 Eur**
 Atkūrimo sąnaudų (statybos vertės) ir atkuriamosios
 vertės nustatymo data: **2018-05-09**
 Vidutinė rinkos vertė: **613000 Eur**
 Vidutinės rinkos vertės nustatymo būdas: **Atkuriamoji vertė**
 Vidutinės rinkos vertės nustatymo data: **2018-05-09**
 Kadastro duomenų nustatymo data: **2018-05-09**

3. Daikto priklausiniai iš kito registro: įrašų nėra

4. Nuosavybė:

4.1.

Nuosavybės teisė
 Savininkas: **KLAIPĖDOS MIESTO SAVIVALDYBĖ, a.k. 111100775**
 Daiktas: **vandens uostas Nr. 4400-5006-2338, aprašytas p. 2.6.**
vandens uostas Nr. 4400-5006-2350, aprašytas p. 2.2.
vandens uostas Nr. 4400-5006-5364, aprašytas p. 2.4.
vandens uostas Nr. 4400-5006-5375, aprašytas p. 2.5.
vandens uostas Nr. 4400-5006-5386, aprašytas p. 2.1.
vandens uostas Nr. 4400-5006-5397, aprašytas p. 2.7.
vandens uostas Nr. 4400-5006-5404, aprašytas p. 2.3.
 Įregistravimo pagrindas: **1996-09-30 Priėmimo - perdavimo aktas pagal LRV 1995.09.20 d.**
nutarimą Nr. 1251
 Įrašas galioja: **Nuo 2018-06-13**

5. Valstybės ir savivaldybių žemės patikėjimo teisė: įrašų nėra

6. Kitos daiktinės teisės :

6.1.

Turto patikėjimo teisė
 Patikėtinis: **Biudžetinė įstaiga "Klaipėdos paplūdimiai", a.k. 141892739**
 Daiktas: **vandens uostas Nr. 4400-5006-2338, aprašytas p. 2.6.**
vandens uostas Nr. 4400-5006-2350, aprašytas p. 2.2.
vandens uostas Nr. 4400-5006-5364, aprašytas p. 2.4.
vandens uostas Nr. 4400-5006-5375, aprašytas p. 2.5.
vandens uostas Nr. 4400-5006-5386, aprašytas p. 2.1.
vandens uostas Nr. 4400-5006-5397, aprašytas p. 2.7.
vandens uostas Nr. 4400-5006-5404, aprašytas p. 2.3.
 Įregistravimo pagrindas: **2022-08-04 Perdavimo - priėmimo aktas Nr. TU6-45**
 Įrašas galioja: **Nuo 2022-08-25**

7. Juridiniai faktai: įrašų nėra

8. Žymos: įrašų nėra

9. Teritorijos, kuriose taikomos specialiosios žemės naudojimo sąlygos: įrašų nėra

10. Daikto registravimas ir kadastro žymos:

10.1.

Kadastrinius matavimus atliko (kadastro žyma)

Daiktas: **vandens uostas Nr. 4400-5006-2338, aprašytas p. 2.6.**
vandens uostas Nr. 4400-5006-2350, aprašytas p. 2.2.
vandens uostas Nr. 4400-5006-5364, aprašytas p. 2.4.
vandens uostas Nr. 4400-5006-5375, aprašytas p. 2.5.

vandens uostas Nr. 4400-5006-5386, aprašytas p. 2.1.
vandens uostas Nr. 4400-5006-5397, aprašytas p. 2.7.
vandens uostas Nr. 4400-5006-5404, aprašytas p. 2.3.
[registravimo pagrindas: **2011-06-16 Kvalifikacijos pažymėjimas Nr. 2M-M-1597**
2018-05-09 Nekilnojamojo daikto kadastro duomenų byla
[rašas galioja: **Nuo 2018-06-06**

10.2.

Suformuotas naujas (daikto registravimas)
Daiktas: **vandens uostas Nr. 4400-5006-2338, aprašytas p. 2.6.**
vandens uostas Nr. 4400-5006-2350, aprašytas p. 2.2.
vandens uostas Nr. 4400-5006-5364, aprašytas p. 2.4.
vandens uostas Nr. 4400-5006-5375, aprašytas p. 2.5.
vandens uostas Nr. 4400-5006-5386, aprašytas p. 2.1.
vandens uostas Nr. 4400-5006-5397, aprašytas p. 2.7.
vandens uostas Nr. 4400-5006-5404, aprašytas p. 2.3.
[registravimo pagrindas: **1996-09-30 Priėmimo - perdavimo aktas pagal LRV 1995.09.20 d.**
nutarimą Nr. 1251
2018-05-09 Nekilnojamojo daikto kadastro duomenų byla
[rašas galioja: **Nuo 2018-06-06**

11. Registro pastabos ir nuorodos: įrašų nėra

12. Kita informacija: įrašų nėra

13. Informacija apie duomenų sandoriui tikslinimą: įrašų nėra

TOPOGRAFINIS PLANAS
M 1:500



621550
6179350

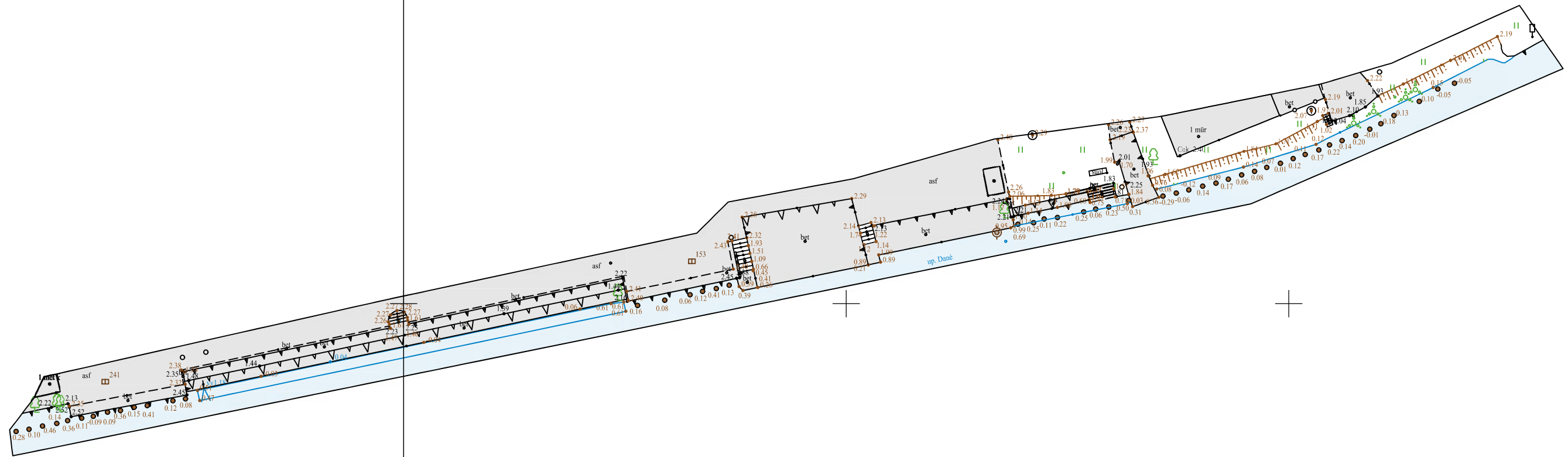

Plano tipas:	Topografinis planas - pilno turinio			
Objekto adresas:	Klaipėda, Garažų g.			
Aukščių sistema	Koordinacių sistema	Pagrindinis objektų tikslumas, cm		
LAS07(LIT15G)	LKS-94	Horizontalus:	10	Vertikalus: 10
MB "Vakarų inžineriniai sprendimai" <small>Silutės pl. 2-517 kab., Klaipėda, tel. Nr. +370-684-02411, el. paštas: geodezija@vakaruinzerija.lt</small>				
Kv. paž. Nr. 1GKV-1293	Vardas, pavardė	Parašas	Data	
Direktorė			2024-09-10	
Geodezininkas			2024-09-10	
			Mastelis	Lapų sk.
			1:500	1

24/55 - 0046

24/55 - 0047

24/55 - 0066

24/55 - 0067

TIIS paslaugos

"Topografinių ir inžinerinių tinklų planų erdvinių duomenų teikimas derinti ir tvarkyti" ataskaita

Sugeneruota: 2024-09-20 13:54

Paslaugos gavėjo informacija

Vardas ir pavardė:

GKP:

Paslaugos užsakymo informacija

Numeris: TIIS1-20240910-058263
Paslaugos nuoroda: <https://tiiis.planuojustatau.lt/portal/orders/TIIS1-20240910-058263>
Pavadinimas: Garažų_g_Danės_krantinė_TOPO
Adresas: Klaipėda, Garažų g.
Prašymo teritorija: 0.18 ha
Pateikto plano tipas: Topografinis planas – pilnas turinys
Rezervuoti šulinių numeriai: Ne
Paslaugos gavėjo komentarai:
Paslaugos gavėjo įkeltas dokumentas: ataskaita-s0910.pdf, planas-s0917.pdf, uzsakymas.pdf
Paslaugos būseną: Prašymas ir erdviniai duomenys priimti

Pateiktą planą ir plano ED suderino

EDT organizacija: Klaipėdos miesto savivaldybės administracija (71)
Priimtas sprendimas: Erdviniai duomenys priimti
Administracinį sprendimą priėmusio asmens vardas ir pavardė:
Pateiktas tikrinti EDR: Danės_krantinė_TOPO.dwg
Pridėti dokumentai: ataskaita-s0910.pdf, planas-s0917.pdf, uzsakymas.pdf

Veiksmų ir organizacijos priimtų sprendimų išsklotinė

2024-09-11 08:02:10 Gauta užduotis "Priimti ED (TOPO)"
2024-09-16 09:22:32 Atmesti: neteisingi duomenys
2024-09-17 08:37:13 Gauta užduotis "Priimti ED (TOPO)"
2024-09-20 13:48:56 Erdviniai duomenys priimti

ED pateikti susipažinti

Organizacija: AB „Energijos skirstymo operatorius“ ESO (80)

Organizacijos grupė: AB „Energijos skirstymo operatorius“. Elektros duomenys (81)
Gautas EDR: Danės_krantinė_TOPO.dwg

ED pateikti susipažinti

Organizacija: AB „Klaipėdos vanduo“ (210)
Organizacijos grupė: AB "Klaipėdos vanduo".Vandentiekio tinklų skyrius. Nuotekų tinklų skyrius
Gautas EDR: Danės_krantinė_TOPO.dwg

ED pateikti susipažinti

Organizacija: AB „Klaipėdos energija“ (275)
Gautas EDR: Danės_krantinė_TOPO.dwg

ED pateikti susipažinti

Organizacija: AB „Energijos skirstymo operatorius“ ESO (80)
Organizacijos grupė: AB „Energijos skirstymo operatorius“. Klaipėdos regionas, dujotiekio
Gautas EDR: Danės_krantinė_TOPO.dwg

ED pateikti susipažinti

Organizacija: AB „LTG Infra“ (400)
Organizacijos grupė: AB „LTG Infra“. Klaipėdos regionas. Automatikos grupė. (415)
Gautas EDR: Danės_krantinė_TOPO.dwg

ED pateikti susipažinti

Organizacija: AB „LTG Infra“ (400)
Organizacijos grupė: AB „LTG Infra“. Klaipėdos regionas. Elektrotechnikos grupė. (413)
Gautas EDR: Danės_krantinė_TOPO.dwg

ED pateikti susipažinti

Organizacija: Telia Lietuva, AB (86)
Organizacijos grupė: Telia Lietuva, AB. Klaipėdos regionas, ryšių tinklo duomenys (420)
Gautas EDR: Danės_krantinė_TOPO.dwg

ED pateikti susipažinti

Organizacija: UAB „Klaipėdos autobusų parkas" (439)
Gautas EDR: Danės_krantinė_TOPO.dwg

ED pateikti susipažinti

Organizacija: AB „LTG Infra“ (400)
Organizacijos grupė: AB „LTG Infra“. Klaipėdos regionas. Pastatų priežiūros grupė. (416)
Gautas EDR: Danės_krantinė_TOPO.dwg

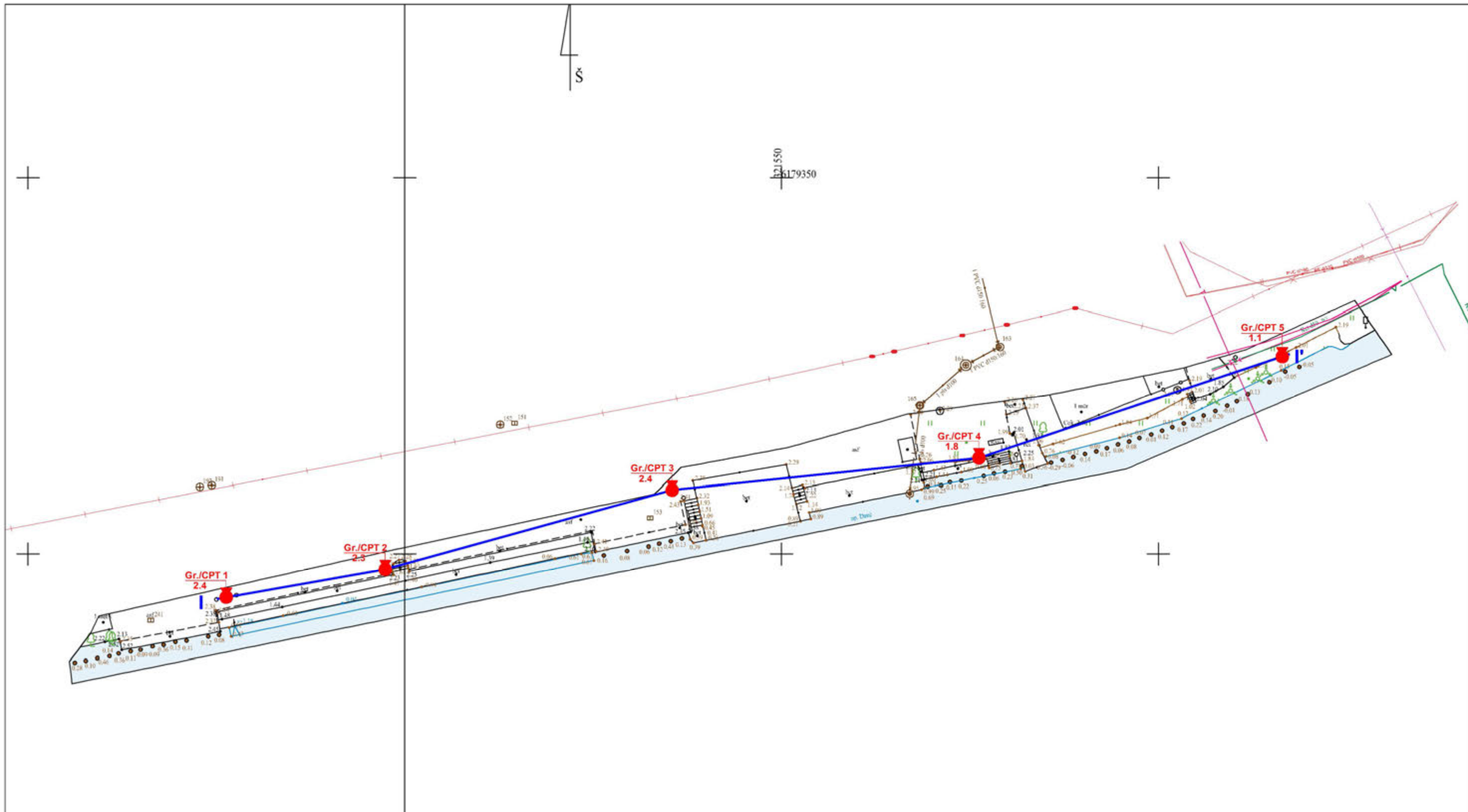

24/55 - 0046 24/55 - 0047
 24/55 - 0066 24/55 - 0067

PLANO SUTARTINIAI ŽENKLAI

- Gr.1 13.0 ● - gręžinio vieta, jo Nr. ir žiočių altitudė
- CPT-1 13.0 ▼ - CPT bandymo vieta, jo Nr. ir žiočių altitudė
- inžinerinis geologinis pjūvis, jo Nr.

Aukščių sistema - LAS07, Koordinatačių sistema - LKS94

Pareigos	V. Pavardė	Parašas	UAB "Hidrosfera"	
Direktorius			Danės krantinė, Garažų g., Klaipėdos m.	
Inž. geologė			Danės krantinė, Garažų g., Klaipėdos m.	
Planas su tyrimų vietomis ir pjūvio linija			Leidimo Nr.	Mastelis
UAB "Geoconsulting" tel.: 8-612-84305, el. paštas: info@geoconsulting.lt www.geoconsulting.lt			1404841	1:500
			Data	Grafinio priedo Nr.
			2024 09	2

Gręžinys Gr. 4 su geotechninio bandymo (CPT, TE1) kreivėmis

Rangovas:

Objektas: Danės krantinė, Garažų g., Klaipėdos m.

Gręžimo staklės VTX 800, gręžimas sraigtinis, skersmuo 90mm

Geotechninis bandymas: CPT (TE1), LST EN ISO 22476-1

Bandymo įranga: Geomil, zondo Nr. S10CFIIP.S23905

Sudarė: inž. geologė

Tyrimų data: 2024.09.18

Koordinatė x, m: 6179313

Koordinatė y, m: 321576

Abs. a., m: 1.8

Mvertikalus 1:100



UAB "Geoconsulting"

tel.: 8-612-84305,
el. paštas: info@geoconsulting.lt
www.geoconsulting.lt

Gruntinio vandens gylis, m	Gylis, m	IGS pado gylis, m	IGS storis, m	IGS pado abs. a., m	Litologija	IGS geologinis aprašymas (pagal LST EN ISO 14688)	IGS Nr.	Grunto mėginys	Stratigrafinis - genetinis indeksas	Vid. qc, MPa	Vid. fs, kPa	Kūginis stipris qc, MPa					Šoninės trinties stipris fs, MPa					Santykis fs/qc, %											
												0	3	6	9	12	15	0	0.03	0.06	0.09	0.12	0.15	0	2	4	6	8	1				
1.6	1.0	1.2	1.2	0.6		Dirbtinis gruntas (Mg): supiltas/perkastas gruntas: dirvožemis, smulkus smėlis, statybinis laužas, rudas	1		t IV	1.5	13																						
	1.5	0.3	0.3			Dulkingas molis (siCl), rudas, silpnas	12				0.9				16																		
	2.0		1.4			Dulkingas - molingas smėlis (siClSa), tamsiai rudas, rudas, su dulkiu ir molio intarpais, labai purus	11		I IV	1.1	8																						
	2.9			-1.1			Organinis gruntas (O): Dumblas (Dy), tamsiai rudas, dulkingas, smėlingas, su durpe, prisotintas vandeniui	2		b IV	0.6				8																		
	4.0	4.5			-2.7		Dulkingas smulkus smėlis su organika (osiFSa), tamsiai rudas, pilkas, su medienos liekanomis ir durpių tarp sluoksniais, vandeningas, labai purus	3		a IV	2.2				21																		
	6.0	6.2			-4.4			Organinis gruntas (O): Dumblas (Dy), tamsiai rudas, dulkingas, su durpe, prisotintas vandeniui	2		b IV				1.3	25																	
	7.0	6.9	0.7		-5.1		Dulkingas smulkus smėlis su organika (osiFSa), rusvai pilkas, su medienos ir durpių tarp sluoksniais, vandeningas, vidutinio tankumo	5		a IV	5.3				38																		
	7.5	0.6			-5.7			Dulkingas smulkus smėlis su organika (osiFSa), rusvai pilkas, su medienos ir durpių tarp sluoksniais, vandeningas, vandeningas, labai purus	3						2.4	24																	
	8.0	8.2	0.7		-6.4		Smėlingas molis (saCl), pilkas, dulkingas, silpnas	16		Ilg III bl	0.6				6																		
	9.0	9.1	0.9		-7.3			Dulkingas smėlis (siSa), rusvai pilkas, vandeningas, labai purus	14						1.8	12																	
	10.0	9.8	0.7		-8.0		Dulkingas smėlis (siSa), rusvai pilkas, vandeningas, purus	15			2.8				25																		
		10.3	0.5		-8.5																												

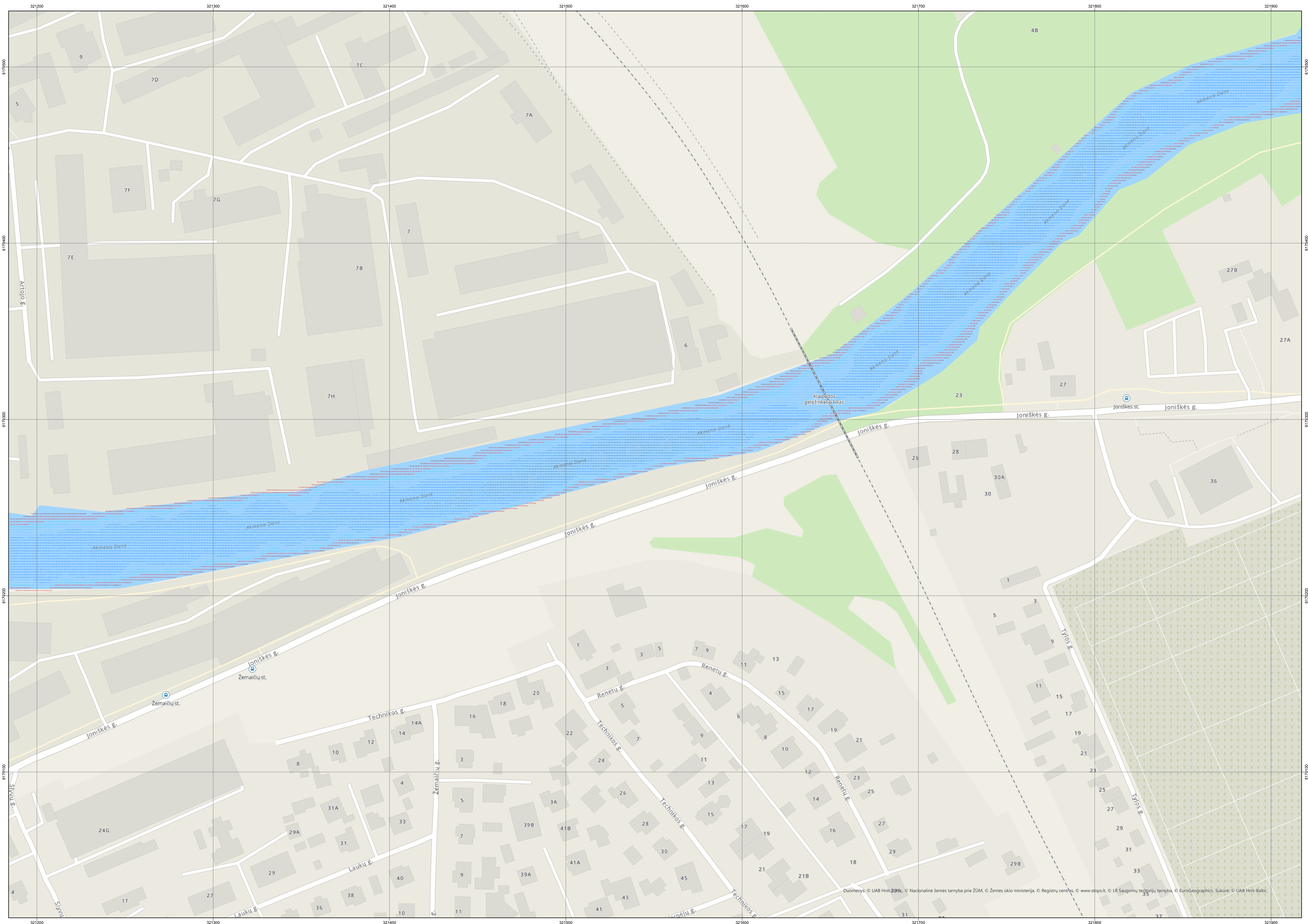



Viešoji įstaiga • kodas 305997589 • Linkmenų g. 28-1, LT-08217 Vilnius
tel. +370-700-15100 • el. p. agentura@ssva.lt • www.ssva.lt

Išrašas iš statybos specialistų kvalifikacijos atestatų ir teisės pripažinimo dokumentų registro

SPECIALISTAS			
Vardas, pavardė:	Rauf Zabolonkov		
TEISĖS DOKUMENTAS			
Numeris:	8168	Ar galioja:	TAIP
Pirmą kartą išduotas:	2004-05-26		
Dokumento tipas:	Kvalifikacijos atestatas		
SUTEIKTA TEISĖ			
Nuo 2014-04-15 iki 2018-05-30	Suteikta teisė eiti ypatingo statinio projekto vadovo ir ypatingo statinio projekto vykdymo priežiūros vadovo pareigas. Statiniai: negyvenamieji pastatai, susisiekimo komunikacijos, inžineriniai tinklai, kiti statiniai.		
Nuo 2018-05-30	Suteikta teisė eiti ypatingojo statinio projekto vadovo ir ypatingojo statinio projekto vykdymo priežiūros vadovo pareigas. Statiniai: negyvenamieji pastatai, susisiekimo komunikacijos, inžineriniai tinklai, hidrotechnikos statiniai, kiti inžineriniai statiniai, taip pat minėti statiniai, esantys kultūros paveldo objekto teritorijoje, jo apsaugos zonoje, kultūros paveldo vietovėje.		
KVALIFIKACIJOS TOBULINIMAS / TPD PATVIRTINIMAS			
2019-04-17	Pateikti kvalifikacijos tobulinimą įrodantys dokumentai pripažinti tinkamais.		
2024-04-16	Pateikti kvalifikacijos tobulinimą įrodantys dokumentai pripažinti tinkamais.		

Duomenys atnaujinti: 2024-10-09. Paieškos data: 2024-10-15.

Išrašas atspausdintas:

Išrašą atspausdino:

(vardas, pavardė, parašas)



Viešoji įstaiga • kodas 305997589 • Linkmenų g. 28-1, LT-08217 Vilnius
tel. +370-700-15100 • el. p. agentura@ssva.lt • www.ssva.lt

Išrašas iš statybos specialistų kvalifikacijos atestatų ir teisės pripažinimo dokumentų registro

SPECIALISTAS

Vardas, pavardė: **Nerijus Mikaločius**

TEISĖS DOKUMENTAS

Numeris:	38367	Ar galioja:	TAIP
Pirmą kartą išduotas:	2018-05-30		
Dokumento tipas:	Kvalifikacijos atestatas		

SUTEIKTA TEISĖ

Nuo 2018-05-30 iki 2018-05-30	Suteikta teisė eiti ypatingojo statinio projekto dalies vadovo ir ypatingojo statinio projekto dalies vykdymo priežiūros vadovo pareigas. Statiniai: gyvenamieji ir negyvenamieji pastatai, susisiekimo komunikacijos (vandens uostų statiniai), hidrotechnikos statiniai, inžineriniai tinklai, kiti inžineriniai statiniai. Projekto dalis: konstrukcijų.
Nuo 2018-05-30	Suteikta teisė eiti ypatingojo statinio projekto dalies vadovo ir ypatingojo statinio projekto dalies vykdymo priežiūros vadovo pareigas. Statiniai: gyvenamieji ir negyvenamieji pastatai, susisiekimo komunikacijos (vandens uostų statiniai), hidrotechnikos statiniai, inžineriniai tinklai, kiti inžineriniai statiniai, taip pat minėti statiniai, esantys kultūros paveldo objekto teritorijoje, jo apsaugos zonoje, kultūros paveldo vietovėje. Projekto dalis: konstrukcijų.

KVALIFIKACIJOS TOBULINIMAS / TPD PATVIRTINIMAS

2023-05-30 Pateikti kvalifikacijos tobulinimą įrodantys dokumentai pripažinti tinkamais.

Duomenys atnaujinti: 2024-10-09. Paieškos data: 2024-10-15.

Išrašas atspausdintas:

Išrašą atspausdino:

(vardas, pavardė, parašas)



Viešoji įstaiga • kodas 305997589 • Linkmenų g. 28-1, LT-08217 Vilnius
tel. +370-700-15100 • el. p. agentura@ssva.lt • www.ssva.lt

Išrašas iš statybos specialistų kvalifikacijos atestatų ir teisės pripažinimo dokumentų registro

SPECIALISTAS

Vardas, pavardė: **Arvydas Bielinis**

TEISĖS DOKUMENTAS

Numeris:	14706	Ar galioja:	TAIP
Pirmą kartą išduotas:	2004-12-02		
Dokumento tipas:	Kvalifikacijos atestatas		

SUTEIKTA TEISĖ

Nuo 2014-11-07 Suteikta teisė eiti ypatingo statinio projekto dalies vadovo ir ypatingo statinio projekto dalies vykdymo priežiūros vadovo pareigas.
Statiniai: inžineriniai tinklai, susisiekiimo komunikacijos, hidrotechnikos statiniai, kiti inžineriniai statiniai. Projekto dalis: statybos skaičiuojamosios kainos nustatymo.

KVALIFIKACIJOS TOBULINIMAS / TPD PATVIRTINIMAS

2019-11-11 Pateikti kvalifikacijos tobulinimą įrodantys dokumentai pripažinti tinkamais.

Duomenys atnaujinti: 2024-10-09. Paieškos data: 2024-10-15.

Išrašas atspausdintas:

Išrašą atspausdino:

(vardas, pavardė, parašas)



BIUDŽETINĖ ĮSTAIGA KLAIPĖDOS PAPLŪDIMIAI

Valstybės biudžetinė įstaiga, Garažų g. 6, LT-92101, Klaipėda, tel. (8 46) 40 27 28,
el. p. info@klpp.lt, duomenys kaupiami ir saugomi Juridinių asmenų registre, kodas 141892739

UAB „Hidrosfera“
Direktoriui
Nerijui Mikaločiui

DĖL PRITARIMO PROJEKTO SPRENDINIAMS

BĮ „Klaipėdos paplūdimiai“ pritaria „Rytinės dalies Danės upės krantinės -190m. (unik. Nr. 4400-5006-5397), prie Garažų g. 6, Klaipėdoje, pritaikymas mažųjų laivų laikymui, įrengiant laivų švartavimo įrangą (plūduriuojančius pontonus)“ (591-XX-PRA-04) paprastojo remonto aprašo sprendiniams ir jį derina.

Direktorius

Siunčiamasis dokumentas

Registracijos duomenys	
Būsena	Registruota
Registracijos numeris	SR-24/10-159
Registracijos data	2024-10-16
Registras	SR: Siunčiamų dokumentų registras
Byla	2024: 4.3: Siunčiamų dokumentų registras (SR)
Registratorius	Personalo vadovė
Elektroninis dokumentas	Taip
Procesas	d41762106a2111ecbc41a6c662ba281e
Dokumento informacija	
Siuntėjai	BJ „Klaipėdos paplūdimiai“
Gavėjai	Uždaroji akcinė bendrovė "Hidrosfera"
Gavėjas (pristatymo būdas)	Uždaroji akcinė bendrovė "Hidrosfera"
Dokumentą parengė	Direktoriaus pavaduotojas
Dokumentą pasirašė	Direktorius
Antraštė	DĖL PRITARIMO PROJEKTO SPRENDINIAMS
Dokumento rūšis	RAŠTAS
ADOC	
SR-24-159 Rastas Hidrosferaidėl pritarimo projektui 2024.10.16.adoc	
SR-24-159 Rastas Hidrosferaidėl pritarimo projektui 2024.10.16.docx	
Priedai	
Pridedami dokumentai	
Pasibaigę darbai	
	Pasirašyta versija 1.0. Pastabos:
	Registruotas dokumentas: SR: Siunčiamų dokumentų registras 2024: 4.3: Siunčiamų dokumentų registras (SR)

Dėl Rytinės dalies Danės upės krantinės - 190 m, (un. Nr.4400-5006-5397) prie Garažų g.6, Klaipėdėje, pritaikymo mažųjų laivų laikymui, įrengiant laivų švartavimo įrangą (plūduriuojančius pontonus) paprastojo remonto aprašo (Nr.591-XX-PRA-04)

TRUMPA PROJEKTO APŽVALGA

1. Statytojas/Užsakovas – BĮ „Klaipėdos paplūdimiai“.
2. Projektuotojas – UAB „Hidrosfera“ .
Projekto vadovas – Rauf Zabolonkov (kvalif. atestatas Nr.8168).
3. Projekto rengimo dokumentai :
 - Statytojo/Užsakovo 2024-09-02 pasirašyta Projektavimo užduotis (Techninė užduotis);
 - VĮ Registrų centro nekilnojamojo turto registro duomenų bazės 2022-08-31 išrašas apie Klaipėdos miesto savivaldybės nuosavybės teise priklausančias, BI „Klaipėdos paplūdimiai“ turto patikėjimo teise valdomas vandens uosto – krantines: 1k, 2k, 3k, 4k, 5k, 6k, 7k, tame tarpe Krantinė 7k (un. Nr.4400-5006-5397) Klaipėdoje;
 - UAB „Geoconsulting“ 2024-09 atlikti tyrimai ir geotechniniai bandymai;
 - MB „Vakarų inžineriniai sprendimai“ 2024-09 atliktas topografinis planas (užs. Nr.TIIS1-20240910-058263);
 - 4. Projekte numatoma įrengti laivelių švartavimui įrangą - plūduriuojančius pontonus prie Danės upės krantinės (unik. Nr. 4400-5006-5397), esančios adresu Garažų g .6, Klaipėdoje 190 m ilgio ruože. Šiuo projektu darbai krantinės teritorijoje neplanuojami – plūduriuojantys pontonai numatomi pritvirtinti prie plieninių vamzdžių, įrengtų Danės upėje šalia esamos krantinės. Žemės sklypo savininkas – Lietuvos Respublika. Panaudos sutartis – su Klaipėdos miesto savivaldybe, patikėjimo teise – BĮ „Klaipėdos paplūdimiai“. Šiuo metu prie krantinės yra chaotiškai įrengta prieplauka su plūduriuojančiais savadarbiais įvairių konstrukcijų pontonais ir švartavimo pirštais, savadarbiai liepteliai nesaugūs ir neestetiški.
Pagal patvirtintą techninę užduotį numatyta įrengti laivų švartavimo įrangą iš sunkiųjų plaukiojančių betoninių pontonų su švartavimo pirštais. Perėjimui nuo kranto ant pontonų įrengiami mediniai pereinamieji tilteliai. Apraše numatytas plaukiojančios laivų švartavimo įrangos montavimas prie krantinėje įrengiamų pontonų tvirtinimo elementų – plieninių Ø355x10 mm vamzdžių, sukaltų iki - 9,50 m altitudės. Vamzdžių viršaus altitudė +2,50m. Pontonai prie vamzdžių tvirtinami slankiojančiomis apkabomis, atlaikančiomis bent 40kN apkrovą. Atmušos numatomos per visą pontonų ilgį. Ant pontonų įrengiami švartavimo knechtai ties švartavimo pirštais, gelbėjimosi kopėčios, gelbėjimo postai, gesintuvai. Apie 3,0 m pločio Danės upės dugno ruožas nuo sukaltų plieninių vamzdžių į akvatorijos pusę, pagal reikalą išvalomas ir išlyginamas iki -0,80 m. altitudės.
Ekspertizei pateiktos paprastojo remonto aprašo (591-XX-PRA-04) – Paprastojo remonto aprašas (591- XX-PRA-04) ir Statybos skaičiuojamosios kainos nustatymo (591-XX-PRA-KS-04) - bylos.
 - 5. Specialiųjų ekspertizių aktai (projekto derinimai):
 - BĮ „Klaipėdos paplūdimiai“ (2024-10-16 raštas Reg. Nr.SR-24/10-159).

6. Bendrieji statinio techniniai ir statybos skaičiuojamosios kainos rodikliai:

I. SKLYPAS

III*. VANDENS UOSTŲ STATINIAI

3. Laivų švartavimo įrenginiai

3.1. Plaukiojantys betoniniai pontonai (w=2.4m; h=0.85m; l=13.0m)	1 vnt.
3.2. Plaukiojantys betoniniai pontonai (w=2.4m; h=0.85m; l=12.0m)	10 vnt.
3.3. Plaukiojantys betoniniai pontonai (w=2.4m; h=0.85m; l=9.0m)	12 vnt.
3.4. Pereinamieji tilteliai ($b \geq 1.3$ m)	3 vnt.

Statybos skaičiuojamoji kaina (**2024.10** kainomis)

Iš jos - statybos montavimo darbai

- įrenginiai

- kitos išlaidos

Projektavimo ir inžinerinės paslaugos

Užsakovo rezervas

PROJEKTO ĮVERTINIMAS

Rytinės dalies Danės upės krantinės -190 m, (un. Nr.4400-5006-5397) prie Garažų g.6, Klaipėdėje, pritaikumo mažųjų laivų laikymui, įrengiant laivų švartavimo įrangą (plūduriuojančius pontonus) paprastojo remonto aprašas (Nr.591-XX-PRA-04) atitinka Reglamento (ES) Nr.305/2011 nustatytus esminius statinio reikalavimų, privalomųjų projekto rengimo dokumentų, kitų Lietuvos Respublikos įstatymų ir teisės aktų, normatyvinių statybos techninių dokumentų reikalavimus.

Paprastojo remonto aprašą (Nr.591-XX-PRA-04) galima tvirtinti.

Direktorius

Vyriausiasis ekspertas –
statinio projekto ekspertizės vadovas
kvalif. atestatas Nr.

Krantinės situacijos planas su dugno gylių duomenimis (1:250)

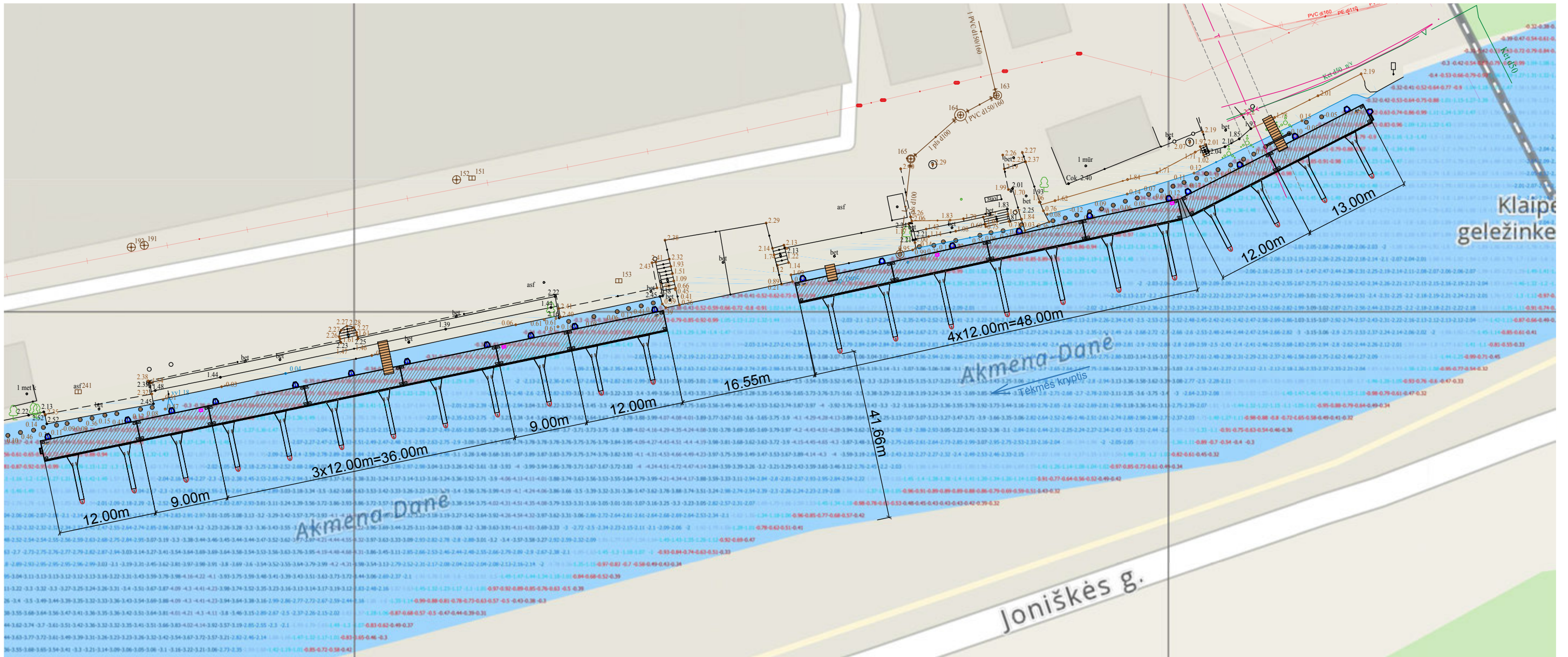

Pastabos:
 Dugno gylių duomenys pagal BĮ "Klaipėdos paplūdimiai" pateiktus duomenis. Matavimai atlikti 2024 metais.
 Minimalus dugno gylis laivelių švartavimo vietose - minus 0,80m alt.

0	2024	Laida		Išleidimo data		Laidos statusas ir keitimų pavadinimas (priežastis)	
Kval. dok. Nr.				Statinio projekto pavadinimas: Rytinės dalies Danės upės krantinės -190m, (unik. Nr. 4400-5006-5397), prie Garažų g. 6, Klaipėdoje, pritaikymas mažųjų laivų laikymui, įrengiant laivų švartavimo įrangą (plūduriojančius pontonus). Paprastojo remonto aprašas			
8168	SPV	Rauf Zabolonkov				Dokumento pavadinimas: Krantinės situacijos planas su dugno gylių duomenimis	
38367	SPDV	Nerijus Mikaločius				Dokumento žymuo: 591-XX-PRA.B-04-2	
LT	STATYTOJAS	BĮ „Klaipėdos paplūdimiai“		LAPAS		LAPŲ	
				1		1	

Pontonų tvirtinimo elementų (polių) išdėstymo planas (1:250)

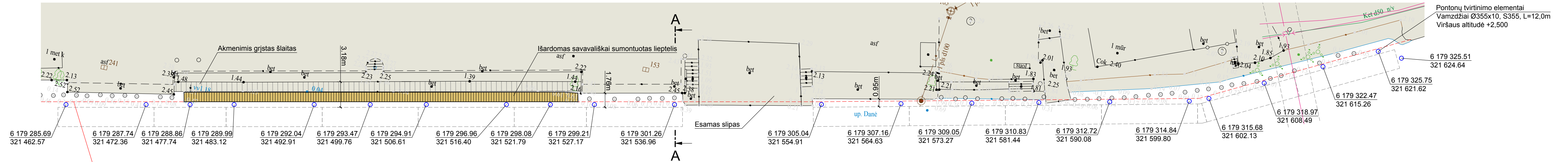

Pjūvis A - A (1:50)

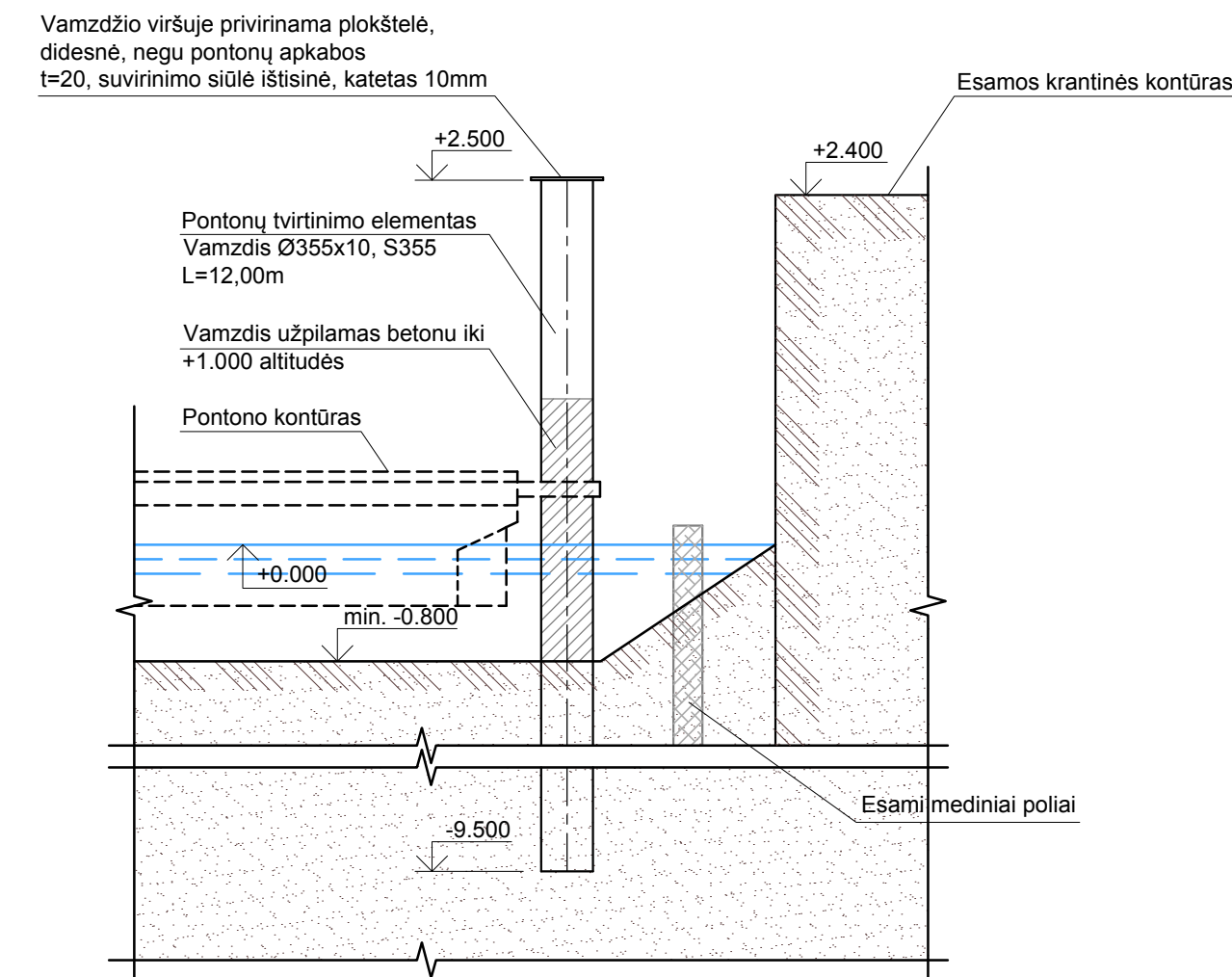

Punktyrinė linija, ties kuria baigiasi esamos krantinės konstrukcijos (mediniai poliai). Nuo šios linijos projektuojami pontonai ir jų tvirtinimo elementai.

Pastabos:

- Prieš montuojant tvirtinimo elementus - plieninius vamzdžius, apžiūrėti upės dugną ties vamzdžių įrengimo vietomis ir aptiktus kliuvinius, kurie gali trukdyti vamzdžių įrengimui, pašalinti.
- Prieš montuojant pontonus, atlikti dugno apžiūrą ir valymą, užtikrinant gylį, reikalingą pontonų eksploatacijai.
- Vamzdžių viršuje privirinamos plokštelės, kurių matmenys didesnės, negu pontonų apkabų. Plokštelių paskirtis - užkirsti kelią pontonų nusimovimui nuo polių stichinio potvynio metu.

0	2024				
Laida	Išleidimo data	Laidos statusas ir keitimų pavadinimas (priežastis)			
Kval. dok. Nr.		Statinio projekto pavadinimas: Rytinės dalies Danės upės krantinės - 190m, (unik. Nr. 4400-5006-5397), prie Garažų g. 6, Klaipėdoje, pritaikymas mažųjų laivų laikymui, įrengiant laivų švartavimo įrangą (plūduriuojančius pontonus). Paprastojo remonto aprašas			
8168	SPV	Rauf Zabolonkov	Dokumento pavadinimas: Pontonų tvirtinimo elementų (pieninių vamzdžių) išdėstymo planas	LAIDA	0
38367	SPDV	Nerijus Mikaločius			
LT	STATYTOJAS	BĮ „Klaipėdos paplūdimiai“	Dokumento žymuo: 591-XX-PRA.B-04-3	LAPAS	LAPŲ
				1	1