

Projektavimo  
stadija **TECHNINIS DARBO PROJEKTAS**

Projekto  
pavadinimas **MOKSLO PASKIRTIES PASTATO, BALTŲ PR. 51, KAUNAS,  
PAPRASTOJO REMONTO PROJEKTAS**

Statinių kategorija **YPATINGAS STATINYS**



Statybos rūšis **PAPRASTASIS REMONTAS**

Užsakovas **KAUNO „SANTAROS“ GIMNAZIJA**

Projektuotojas 

Projekto  
numeris/parengim  
o metai **289/2024**

Projekto dalis **ARCHITEKTŪROS**

Pareigos	Vardas, pavardė, atestato Nr.	Parašas
PROJEKTO VADOVAS	<b>ERIKAS KLINAVIČIUS</b> Atestato Nr. A 1924	
PROJEKTO DALIES VADOVAS	<b>ANDRIUS GRUODIS</b> Atestato Nr. A 36836	

Projektas: MOKSLO PASKIRTIES PASTATO, BALTŲ PR. 51, KAUNAS, PAPERASTASIS REMONTO PROJEKTAS

TECHNINIO DARBO PROJEKTO  
ARCHITEKTŪROS DALIES  
AIŠKINAMASIS RAŠTAS

289-TDP-SA-AR

**Statinio pavadinimas:**

Mokslo pastatas

**Statinio adresas:**

Baltų per. 51 Kaunas

**Statinio kategorija**

Ypatingasis statinys

**Statybos rūšis:**

Paprastasis remontas

**Statinio paskirtis**

Mokslo

**Statytojas:**

Kauno "Santaros" gimnazija

**Techninio projekto rengėjas:**

UAB „PA Group“

**Projekto vadovas:**

Erikas Klinavičius, atestato Nr. A1924

0	2024 03			
LAIDA	IŠLEIDIMO DATA	LAIDOS STATUSAS. KEITIMO PRIEŽASTIS (JEI TAIKOMA)		
KVAL. PATV. DOK. NR.	 Raudondvario pl. 164A, Kaunas Mob. +370 672 06149, el.p. info@pagroup.lt		statinio projekto pavadinimas	
			MOKSLO PASKIRTIES PASTATO, BALTŲ PR. 51, KAUNAS, PAPERASTOJO REMONTO PROJEKTAS	
A1924	PV/PDV	ERIKAS KLINAVIČIUS	statinio numeris ir pavadinimas	
			1C2pb MOKYKLA	
			dokumento pavadinimas	LAIDA
			AIŠKINAMASIS RAŠTAS	0
LT	statytojas ir (arba) užsakovas		dokumento žymuo	LAPAS
	KAUNO „SANTAROS“ GIMNAZIJA		289-TDP-SA-AR	LAPŲ
				1
				15

## 1. Pagrindiniai normatyviniai dokumentai:

Lietuvos Respublikos statybos įstatymu

Lietuvos Respublikos atliekų tvarkymo įstatymu

STR 1.01.02:2016	Normatyviniai statybos techniniai dokumentai
STR 2.02.02:2004	Visuomeninės paskirties pastatai
STR 1.04.04:2017	„Statinio projektavimas, projekto ekspertizė“
STR 1.01.08:2002	Statinio statybos rūšys
STR 2.01.01(1):2005	Esminis statinio reikalavimas „Mechaninis atsparumas ir pastovumas“
STR 2.01.01(2):1999	Esminiai statinio reikalavimai. Gaisrinė sauga
STR 2.01.01(3):1999	Esminiai statinio reikalavimai. Higiena, sveikata, aplinkos apsauga
STR 2.01.07:2003	Pastatų vidaus ir išorės aplinkos apsauga nuo triukšmo
STR 2.03.01:2001	Statiniai ir teritorijos. Reikalavimai žmonių su negalia reikmėms
STR 2.05.03:2003	Statybinių konstrukcijų projektavimo pagrindai
STR 2.05.13:2004	Statinių konstrukcijos. Grindys
STR 2.09.02:2005	Šildymas, vėdinimas ir oro kondicionavimas
STR 2.03.01:2019	„Statinių prieinamumas“

LST 15-16:2015; 2011-03-09 Europos Parlamento ir Tarybos reglamentu (ES) Nr.305/2011

HN 33:2011 „Triukšmo ribiniai dydžiai gyvenamuosiuose ir visuomeninės paskirties pastatuose bei jų aplinkoje“

HN 42:2009 „Gyvenamųjų ir visuomeninių pastatų patalpų mikroklimatas“

HN 21:2017 „Mokykla, vykdanči bendrojo ugdymo programas. Bendrieji sveikatos saugos reikalavimai“

## 2. PROJEKTUOJAMO STATINIO DUOMENYS

Statybos vieta, statybos rūšis, statinio paskirtis, Techninio darbo projekto rengimo pagrindas: Objektas:

**MOKSLO PASKIRTIES PASTATO, BALTŲ PR. 51, KAUNAS, PAPERASTOJO REMONTO PROJEKTAS**

Adresas: Baltų per. 51 Kaunas

Vadovaujantis STR 1.01.08:2002 "Statinio statybos rūšys", VI skyriumi, statybos rūšis yra "statinio paprastas remontas";

Statinio unikalūs Nr. 1998-9003-2018,

Statinio kategorija -ypatingas statinys;

Projekto etapas – techninio darbo projektas

Rangos darbų trukmė – ne mažiau 4 mėn.

Naudojimo paskirtis – mokslo

Aukštų skaičius – 2 aukštai

289-TDP-SA-AR	Lapas	Lapų	Laida
	2	15	0

### 3. ESAMOS PADĖTIES FOTOFIKSACIJA



289-TDP-SA-AR	Lapas	Lapų	Laida
	3	15	0



289-TDP-SA-AR	Lapas	Lapų	Laida
	4	15	0



289-TDP-SA-AR	Lapas	Lapų	Laida
	5	15	0



#### 4. BENDRIEJI STATINIO RODIKLIAI

Pavadinimas	Mato vienetas	Kiekis, prieš paprastąjį remontą	Kiekis, po paprastojo remonto
Pavadinimas	Mato vienetas	Kiekis	Kiekis
<b>I. PASTATAS</b>			
2.1. Pastatas-mokykla, ypatingas statinys, unik. Nr. 1998-9003-2018		Mokslo	Mokslo
2.2.1. bendras plotas *	m <sup>2</sup>	8815,51	8815,51
2.2.2. naudingas plotas *	m <sup>2</sup>	5918,88	5918,88
2.3. pastato tūris *	m <sup>3</sup>	49194	49194
2.4. aukštų skaičius	Vnt.	2	2
2.6. pastato aukštis	m	10,10 (nuo vidutinio žemės lygio)	10,10 (nuo vidutinio žemės lygio)
2.7. energetinio naudingumo klasė		B	B
2.8. pastato atsparumas ugniai		I	I
2.10. pastato (patalpų)akustinio komforto sąlygų klasė		-	-
2.11. kiti specifiniai pastato rodikliai		-	-
<b>II. KITI STATINIAI</b>			

289-TDP-SA-AR	Lapas	Lapų	Laida
	6	15	0

Kitos paskirties inžineriniai statiniai – aikštelė, II grupės nesudėtingas statinys unik. Nr.4400-2774-2129	m <sup>2</sup>	2731,56	2731,56
Kitos paskirties inžineriniai statiniai – šaligatvis, unik. aikštelė, II grupės nesudėtingas statinys Nr.4400-2774-2172	m <sup>2</sup>	912,7	912,7
Kitos paskirties inžineriniai statiniai – aikštelė, aikštelė, II grupės nesudėtingas statinys, unik. Nr.4400-2774-2161			
Kitos paskirties inžineriniai statiniai – sporto aikštelė, aikštelė, II grupės nesudėtingas statinys, unik. Nr.4400-2517-5259			

## 5. PROJEKTINIŲ SPRENDINIŲ APIBŪDINIMAS

- 5.1. Objekto paprastasis remontas parengtas remiantis projektavimo užduotimi.
- 5.2. Remontuojamas pastatas yra Baltijos pr. 51 Kaunas. Reljefas greta remontuojamo pastato lygus. Sklypas suformuotas. Pastatas stovi inžinerine infrastruktūra aprūpintoje teritorijoje, jis pajungtas prie infrastruktūros tinklų: vandentiekio ir nuotekų šalinimo, šildymas, elektros. Greta pastato yra pavienių želdynų- medžių, krūmų.
- 5.3. Statybos įtaka aplinkai, gyventojams, kaimyninėms teritorijoms, tretiesiems asmenims: neigiamos įtakos aplinkai, tretiesiems asmenims ir gyventojams nebus;
- 5.4. Projektas vykdomas dviem etapais: techninio darbo projektas, darbo projektas.
- 5.5. Kultūros paveldo išsaugojimas, urbanistikos, priešgaisrinės, civilinės saugos priemonių principiniai sprendimai, apsauginės sanitarinės zonos:
- 5.5.1. Statinys nepatenka į kultūros paveldo teritoriją;
- 5.5.2. priešgaisrinės priemonės: statinys suprojektuotas taip, kad kilus gaisrui statinio konstrukcijos tam tikrą laiką išlaikytų apkrovą, būtų ribojamas ugnies ir dūmų plitimas, žmonės galėtų saugiai išeiti iš pastato arba galima būtų juos gelbėti kitomis priemonėmis, galėtų saugiai dirbti ugniagesiai gelbėtojai;
- 5.5.3. remontuojamas statinys yra urbanizuotoje teritorijoje, atlikti pastato remonto darbai neigiamos įtakos kraštovaizdžiui neturės. Projektiniai sprendiniai atitinka teritorijų planavimo dokumentus;
- 5.5.4. remontuojamas pastatas atitinka esminius statinio ir statinio architektūros reikalavimus;
- 5.6. Mokslo pastato vidaus patalpų būklė patenkinama. Projekte numatomas dalies patalpų (aštuonių) remontas. Remontuojamose patalpose tvarkomos: lubų, sienų, grindų apdailos. Tvarkomose patalpose keičiami patalpų langai analogiško vaizdo (spalva, sudalijimas) esamiems langams. Pastate numatoma naujai formuoti patalpas įrengiant gipso kartono pertvaras. Tvarkomose patalpose projektuojama nauji jėgos tinklai ir elektroniniai ryšiai, patalpų apšvietimas, gaisrinė ir apsauginė signalizacijos, patalpų vėdinimas.
- 5.6.1. Aktų salėje projektuojamas scenos vietos pakeitimas, įrengiant naują sceną. Patalpoje projektuojama amfiteatrinio tipo pakyla skirta mokinių laisvalaikiui leisti. Atliekant aktų salės paprastojo remonto darbus numatyti sprendiniai aktų salės akustikai gerinti, suprojektuoti sienų ir lubų akustiką gerinantys sprendiniai įrengiant plokštumų apdailas. Aktų sakėje įrengiama atskira patalpa skirta aktų salės vėdinimo agregatui patalpinti. Patalpa atskiriama nuo aktų salės priešgaisrinėmis pertvaromis.
- 5.6.2. 1-9 patalpoje projektuojamos grindų, lubų ir sienų apdailos. Numatyta keisti elektros instaliaciją, elektroninius ryšius, suprojektuota vėdinimo sistema. Patalpoje keičiami langai analogiško vaizdo (spalva, sudalijimas) esamiems langams. Keičiamos patalpos durys.
- 5.6.3. 1-83 patalpoje – sensoriniame kambaryje projektuojamos grindų, lubų ir sienų apdailos. Numatyta keisti elektros instaliaciją, elektroninius ryšius, suprojektuota vėdinimo Sistema. Ant langų numatyta įrengti roletus, keičiamos patalpos durys.

289-TDP-SA-AR	Lapas	Lapų	Laida
	7	15	0

- 5.6.4. 1-93, 1-92, 1-91 patalpose suprojektuotas patalpų perplanavimas, nekeičiant evakuacijos, iš patalpų sprendinių. Projektuojama PVC profilio vitrina skirianti patalpas. Projektuojamos grindų, lubų ir sienų apdailos. Numatyta keisti elektros instaliaciją, elektroninius ryšius, suprojektuota vėdinimo sistema. Patalpoje keičiami langai analogiško vaizdo (spalva, sudalijimas) esamiems langams. Keičiamos patalpos durys.
- 5.6.5. 1-168 patalpoje projektuojamos grindų, lubų ir sienų apdailos. Numatyta keisti elektros instaliaciją, elektroninius ryšius, suprojektuota vėdinimo sistema. Ant langų numatyta įrengti roletus, keičiamos patalpos durys.
- 5.6.6. 1-201 patalpoje – mokytojų kambarys projektuojama vidaus vitrina, projektuojamos trys erdvės patalpoje (poilsio, darbo ir maisto). Projektuojamos grindų, lubų ir sienų apdailos. Numatyta keisti elektros instaliaciją, elektroninius ryšius, suprojektuota vėdinimo sistema. Patalpoje keičiami langai analogiško vaizdo (spalva, sudalijimas) esamiems langams ir projektuojami langų roletai.
- 1-204 patalpoje – neformaliojo kino salėje projektuojamos grindų, lubų ir sienų apdailos. Numatyta keisti elektros instaliaciją, elektroninius ryšius, suprojektuota vėdinimo sistema. Patalpoje keičiami langai analogiško vaizdo (spalva, sudalijimas) esamiems langams ir projektuojami langų roletai. Keičiamos patalpos durys.

## 6. KLIMATINĖS SĄLYGOS.

Pagal RSN 156 – 94 „Statybinė klimatologija“ duomenis Kauno mieste yra sekančios klimatinės sąlygos:

- 1) vidutinė metinė oro temperatūra  $+(6,3\pm 6,6)^{\circ}\text{C}$ ;
  - 2) šalčiausio penktadienio oro temperatūra  $-(22\pm 24)^{\circ}\text{C}$ ;
  - 3) santykinis metinis oro drėgnumas 80%;
  - 4) vidutinis metinis kritulių kiekis 630 mm;
  - 5) maksimalus paros kritulių kiekis (absoliutus maksimumas) 73 mm.
  - 6) vyraujančios stipriausių vėjų kryptys: sausio mėn. – iš PR, P, PV, V; liepos mėn. – iš P, PV, V, ŠV; vidutinis metinis vėjo greitis 4 m/s; skaičiuojamasis vėjo greitis prie žemės paviršiaus (H=10 m), galimas vieną kartą per 50 metų 22 m/s.
- Pagal STR 2.05.04:2003 Kauno miestas priskiriamas II – jam vėjo apkrovos rajonui su pagrindine atskaitine vėjo greičio reikšme 24 m/s.

Pagal STR 2.05.04:2003 „Poveikiai ir apkrovos“ Kauno miestas priskiriamas I – jam sniego apkrovos rajonui su sniego antžeminės apkrovos charakteristine reikšme  $1,2\text{ kN/m}^2$  ( $120\text{ kg/m}^2$ ).

## 7. GAISRINĖ SAUGA:

Statinio grupė – P.2.11. Mokslo pastatai švietimo ir mokslo tikslams (institutai ir mokslinio tyrimo įstaigos, observatorijos, meteorologijos stotys, laboratorijos (išskyrus gamybines laboratorijas), bendrojo lavinimo, profesinės ir aukštosios mokyklos, vaikų darželiai, lopšeliai ir kita).

Statinio atsparumo ugniai laipsnis – I.

Statinių, gaisrinių skyrių, patalpų gaisro apkrovos kategorija – 3 (gaisro apkrovos tankis iki  $600\text{ MJ/m}^2$ ).

Gaisrinio pavojingumo klasė – C1.

### Mokyklų įrengimo reikalavimai

3 lentelė

Mokinių arba vietų skaičius pastate, N (vnt.)	Pastato atsparumo ugniai laipsnis	Aukščiausio aukšto grindų altitudė neviršija A <sup>(1)</sup> , (m)
$N \leq 270$	III	3
$N \leq 350$	II	6
Nenormuojama	I	12

- (1) - aukštosioms mokykloms aukščiausio aukšto altitudę leidžiama nustatyti pagal taisyklės „Gaisrinės saugos pagrindiniai reikalavimai“

### GAISRO APKROVOS KATEGORIJOS

1 lentelė

Gaisro apkrovos kategorija	Gaisro apkrovos tankis (MJ/kv. m)
1	daugiau kaip 1200
2	nuo 600 iki 1200
3	iki 600

289-TDP-SA-AR	Lapas	Lapų	Laida
	8	15	0

Pastatas priskiriama 2 gaisro apkrovos kategorijai

(1) Konstrukcijoms įrengti naudojami ne žemesnės kaip A2–s3, d2 degumo klasės statybos produktai.

(2) Konstrukcijoms įrengti naudojami ne žemesnės kaip B–s3, d2 degumo klasės statybos produktai.

(3) Atsparumo ugniai reikalavimai lauko sienoms netaikomi, kai:

a) statinio aukščiausio aukšto grindų altitudė neviršija 6 m;

b) lauko sienos ir perdangos, atitinkančios 2 lentelėje nustatytus reikalavimus, įrengiamos pagal 1 lentelėje pateiktus reikalavimus (lauko sienos ir perdangos A ir (ar) B matmenys gali būti nustatomi pagal LST EN 1991-1-2 serijos standartą, kai skaičiavimams taikoma 160 °C maksimali leistina liepsnos temperatūra prie aukštesnio aukšto lango);

c) visame statinyje įrengiama stacionarioji gaisrų gesinimo sistema.

(4) Vieno aukšto statiniams, kuriuose gali būti ne daugiau kaip 100 žmonių, atsparumo ugniai reikalavimai stogui nekeliama, išskyrus teisės aktuose nustatytus atvejus. Stogą laikinoms konstrukcijoms (gegnėms, grebėstams ir pan.) įrengti naudojami ne žemesnės kaip B–s3, d2 degumo klasės statybos produktai.

(5) Netaikoma laiptatakams ir aikštelėms, kurios nuo kitų pastato patalpų atskirtos nustatyto atsparumo ugniai vidinėmis priešgaisrinėmis sienomis ir angų užpildais, atitinkančiais 3 lentelės reikalavimus.

RN – reikalavimai netaikomi.

## 7.1. STATINIŲ, STATINIŲ GAISRINIŲ SKYRIŲ ATSPARUMO UGNIAM LAIPSNIAI

2 lentelė

Statinio atsparumo ugniai laipsnis	Gaisro apkrovos kategorija	Statinio, statinio gaisrinio skyriaus konstrukcijų elementų (turinčių ugnies atskyrimo ir (ar) apsaugos funkcijas) atsparumas ugniai ne mažesnis kaip (min.)							
		gaisrinių skyrių atskyrimo sienos ir perdangos	laikanciosios konstrukcijos	nelaikanciosios vidinės sienos	lauko siena	aukštų, pastogės patalpų, rūšio perdangos	stogai	laiptinės	
								vidinės sienos	laiptatakiai ir aikštelės
I	1	REI 180 <sup>(1)</sup>	R 120 <sup>(1)</sup>	EI 30	EI 30 (o↔i) <sup>(3)</sup>	REI 90 <sup>(1)</sup>	RE 30 <sup>(4)</sup>	REI 120	R 60 <sup>(5)</sup>
	2	REI 120 <sup>(1)</sup>	R 90 <sup>(1)</sup>	EI 15	EI 15 (o↔i) <sup>(3)</sup>	REI 60 <sup>(1)</sup>	RE 20 <sup>(4)</sup>	REI 90	R 60 <sup>(5)</sup>
	3	REI 90 <sup>(1)</sup>	R 60 <sup>(2)</sup>	EI 15	EI 15 (o↔i) <sup>(3)</sup>	REI 45 <sup>(1)</sup>	RE 20 <sup>(4)</sup>	REI 60	R 45 <sup>(5)</sup>
II	RN	REI 60 <sup>(1)</sup>	R 45 <sup>(2)</sup>	EI 15	EI 15 (o↔i) <sup>(3)</sup>	REI 20 <sup>(2)</sup>	RE 20 <sup>(4)</sup>	REI 30	R 15 <sup>(5)</sup>
III	RN	REI 30 <sup>(1)</sup>	RN						

(1) Konstrukcijoms įrengti naudojami ne žemesnės kaip A2–s3, d2 degumo klasės statybos produktai.

(2) Konstrukcijoms įrengti naudojami ne žemesnės kaip B–s3, d2 degumo klasės statybos produktai.

(3) Atsparumo ugniai reikalavimai lauko sienoms netaikomi, kai:

a) statinio aukščiausio aukšto grindų altitudė neviršija 6 m;

b) lauko sienos ir perdangos, atitinkančios 2 lentelėje nustatytus reikalavimus, įrengiamos pagal 1 lentelėje pateiktus reikalavimus (lauko sienos ir perdangos A ir (ar) B matmenys gali būti nustatomi pagal LST EN 1991-1-2 serijos standartą, kai skaičiavimams taikoma 160 °C maksimali leistina liepsnos temperatūra prie aukštesnio aukšto lango);

c) visame statinyje įrengiama stacionarioji gaisrų gesinimo sistema.

(4) Vieno aukšto statiniams, kuriuose gali būti ne daugiau kaip 100 žmonių, atsparumo ugniai reikalavimai stogui nekeliama, išskyrus teisės aktuose nustatytus atvejus. Stogą laikinoms konstrukcijoms (gegnėms, grebėstams ir pan.) įrengti naudojami ne žemesnės kaip B–s3, d2 degumo klasės statybos produktai.

(5) Netaikoma laiptatakams ir aikštelėms, kurios nuo kitų pastato patalpų atskirtos nustatyto atsparumo ugniai vidinėmis priešgaisrinėmis sienomis ir angų užpildais, atitinkančiais 3 lentelės reikalavimus.

289-TDP-SA-AR	Lapas	Lapų	Laida
	9	15	0

RN – reikalavimai netaikomi.

Įšorinių sienų apdailai naudojamos ne žemesnės kaip B-s1, d0 degumo klasės statybos produktai.

Statybos produktų, naudojamų vidinių sienų, lubų ir grindų paviršiams įrengti, degumo klasės:

Patalpos	Konstrukcijos	Statinio, statinio gaisrinio skyriaus atsparumo ugniai laipsnis		
		I	II	III
		statybos produktų degumo klasės		
Evakavimo(si) keliai (koridoriai, laiptinės, kitos patalpos ir pan.) vertinami už evakuacinio išėjimo iš patalpos, kai jais evakuojasi iki 15 žmonių	sienos ir lubos	C-s1, d0	RN	RN
	grindys	D <sub>FL</sub> -s1	RN	RN
Evakavimo(si) keliai (koridoriai, laiptinės, kitos patalpos ir pan.) vertinami už evakuacinio išėjimo iš patalpos, kai jais evakuojasi nuo 15 iki 50 žmonių	sienos ir lubos	B-s1, d0 <sup>(2)</sup>	C-s1, d0	RN
	grindys	B <sub>FL</sub> -s1	D <sub>FL</sub> -s1	RN
Evakavimo(si) keliai (koridoriai, laiptinės, kitos patalpos ir pan.) vertinami už evakuacinio išėjimo iš patalpos, kai jais evakuojasi 50 ir daugiau žmonių	sienos ir lubos	A2-s1, d0 <sup>(3)</sup>	B-s1, d0 <sup>(2)</sup>	C-s1, d0
	grindys	A2 <sub>FL</sub> -s1	B <sub>FL</sub> -s1	C <sub>FL</sub> -s1
Patalpos, kuriose gali būti iki 15 žmonių	sienos ir lubos	C-s1, d0	D-s2, d2 <sup>(1)</sup>	RN
	grindys	D <sub>FL</sub> -s1	RN	RN
Patalpos, kuriose gali būti nuo 15 iki 50 žmonių	sienos ir lubos	B-s1, d0 <sup>(2)</sup>	C-s1, d0	RN
	grindys	B <sub>FL</sub> -s1	D <sub>FL</sub> -s1	RN
Patalpos, kuriose gali būti nuo 50 iki 600 daugiau žmonių	sienos ir lubos	A2-s1, d0 <sup>(3)</sup>	B-s1, d0 <sup>(2)</sup>	C-s1, d0
	grindys	B <sub>FL</sub> -s1	B <sub>FL</sub> -s1	C <sub>FL</sub> -s1
	grindys	RN	RN	RN
Techninės nišos, šachtos, taip pat erdvės virš kambarių lubų ar po dvigubomis grindimis ir pan.	sienos ir lubos	B-s1, d0	D-s2, d2	RN
	grindys	A2 <sub>FL</sub> -s1	D <sub>FL</sub> -s1	RN
Rūsiai ir buitinio aptarnavimo patalpos	sienos ir lubos	B-s1, d0	B-s1, d0	B-s1, d0 <sup>(1)</sup>
	grindys	D <sub>FL</sub> -s1	D <sub>FL</sub> -s1	D <sub>FL</sub> -s1
	šildymo įrenginių patalpų grindys	A2 <sub>FL</sub> -s1	A2 <sub>FL</sub> -s1	A2 <sub>FL</sub> -s1

<sup>(1)</sup>Sieų paviršiai iki 15 proc. kiekvieno paviršiaus plokštumos ploto atskirai gali būti dengiami statybos produktais, kuriems degumo reikalavimai nekeliami.

<sup>(2)</sup>Sienų paviršiai iki 30 proc. kiekvieno paviršiaus plokštumos ploto atskirai gali būti dengiami D-s2, d2 degumo klasės statybos produktais.

<sup>(3)</sup>Sienų paviršiai iki 30 proc. kiekvieno paviršiaus plokštumos ploto atskirai gali būti dengiami B-s1, d0 degumo klasės statybos produktais.

RN – reikalavimai nekeliami.

Pagal Gaisrinės saugos pagrindinių reikalavimų 3 lentelę, angų užpildų priešgaisrinėse užtvarose atsparumas ugniai

Lentelė 6.

289-TDP-SA-AR	Lapas	Lapų	Laida
	10	15	0

Priešgaisrinės užtvoros atsparumas ugniai	Durys, vartai, liukai <sup>4</sup>	Angų, siūlių sandarinimo priemonės	Inžinerinių tinklų kanalų ir šachtų	Užsklandos	Langai
45	EW 30–C3	EI 45	EI 45	EI2 30	EW 30
60	EI2 30–C3	EI 60	EI 60	EI2 45	EI2 30
90	EI2 60–C3	EI 90	EI 90	EI2 60	EI2 60
120	EI2 60–C3	EI 120	EI 120	EI2 60	EI2 60

Bendras angų plotas priešgaisrinėse užtvrose turi neviršyti 25 proc. užtvoros ploto.

Leidžiama angų užpildus įrengti nenormuojamo atsparumo ugniai statinių nelaikančiose vidinėse sienose, lauko sienose ir stoguose, išskyrus nurodytus atvejus.

Užtvary angose likę tarpai užsandarinami sandarinimo priemonėmis, užtikrinančiomis ne mažesnę negu užtvoros atsparumo ugniai klasę.

Priešgaisrinės sandarinimo priemonės turi atitikti standartų LST EN 13501 reikalavimus ir turėti sertifikatus.

Priešgaisrinės pertvaros, skiriančios patalpas su kabamosiomis lubomis, turi atskirti erdvę tarp patalpų su kabamosiomis lubomis ir perdangos (stogo). Erdvėje virš kabamųjų lubų negalima tiesti vamzdynų ir kanalų, skirtų sprogimui ar gaisrui pavojingoms medžiagoms tiekti.

Žmonių saugumas judant keliu iki evakuacinių išėjimų ir tarp jų (toliau – evakavimo(si) kelias) užtikrinamas planinėmis, ergonominėmis, konstrukcinėmis, inžinerinėmis techninėmis ir organizacinėmis priemonėmis. Pastate įrengiami trys evakavimo(si) keliai tiesiai į lauką; pirmame aukšte per tambūrą į lauką, tiesiai iš salės, bei koridoriumi į vidinį kiemą. Gaisrinių mašinų privažiavimas prie rekonstruojamo pastato iš P. Širvio g. Išorės gaisrų gesinimas numatomas iš netoliese įrengtų hidrantų.

## 7.2. EVAKUACINIŲ IŠĖJIMŲ DURYS

Visais atvejais evakavimo(si) kelių iš pastatų išorinės evakuacinės durys privalo turėti užraktus arba uždarymo mechanizmus, atidaromus iš vidaus.

Evakuacinių išėjimų durų spygnos turi būti įrengiamos ne aukščiau kaip 1000 mm nuo grindų, o rankenos – ne aukščiau kaip 1100 mm.

Evakuacinių išėjimų durų, pro kurias evakuojasi 50 ir daugiau žmonių, evakuaciniai užraktai parenkami pagal LST EN 179 serijos standarto reikalavimus.

2 lentelė. Vandens kiekis vienam gaisrui gesinant gyvenamuosius ir visuomeninius pastatus

Pastatų paskirtis [9.8.]	Vandens kiekis vienam gaisrui gesinant gyvenamuosius ir visuomeninius pastatus (l/s), kai pastatų tūris V (tūkst. kub. m)					
	V < 1	1 ≤ V < 5	5 ≤ V < 25	25 ≤ V < 50	50 ≤ V < 150	V ≥ 150
Visuomeniniai pastatai, kai pastato aukštis F (m):						
F = 0,01	10	10	15	25	30	35
6 ≤ F < 18	10	15	20	25	30	35
18 ≤ F < 36	–	15	25	30	35	40
36 ≤ F < 48	–	15	25	30	35	40
F ≥ 48			25	30	35	40

Apsauga nuo žaibo projektuojama ir įrengiama atskiru projektu pagal RSN 139-92 "Pastatų ir statinių žaibosauga" reikalavimus.

### priešgaisrinių užtvary tipai, atsižvelgiant į užtvėriančios dalies atsparumą ugniai

289-TDP-SA-AR	Lapas	Lapų	Laida
	11	15	0

Priešgaisrinės užtvartos pavadinimas	Priešgaisrinės užtvartos tipas	Priešgaisrinės užtvartos atsparumas ugniai (ne žemesnis kaip)	Angų užpildymo tipas (ne žemesnis kaip)	Tambūro–šliuzo tipas (ne žemesnis kaip)
Siena	1	REI 180	1	1
Pertvara	1	EI 45	2	1
Perdanga	1	REI 180	1	1

#### GAISRO APKROVOS KATEGORIJOS

1 lentelė

Gaisro apkrovos kategorija	Gaisro apkrovos tankis (MJ/kv. m)
1	daugiau kaip 1200
2	nuo 600 iki 1200
3	iki 600

(1) Konstrukcijoms įrengti naudojami ne žemesnės kaip A2–s3, d2 degumo klasės statybos produktai.

(2) Konstrukcijoms įrengti naudojami ne žemesnės kaip B–s3, d2 degumo klasės statybos produktai.

(3) Atsparumo ugniai reikalavimai lauko sienoms netaikomi, kai:

a) statinio aukščiausio aukšto grindų altitudė neviršija 6 m;

b) lauko sienos ir perdangos, atitinkančios 2 lentelėje nustatytus reikalavimus, įrengiamos pagal 1 paveiksle pateiktus reikalavimus (lauko sienos ir perdangos A ir (ar) B matmenys gali būti nustatomi pagal LST EN 1991-1-2 serijos standartą, kai skaičiavimams taikoma 160 °C maksimali leistina liepsnos temperatūra prie aukštesnio aukšto lango);

c) visame statinyje įrengiama stacionarioji gaisrų gesinimo sistema.

(4) Vieno aukšto statiniams, kuriuose gali būti ne daugiau kaip 100 žmonių, atsparumo ugniai reikalavimai stogui nekeliama, išskyrus teisės aktuose nustatytus atvejus. Stogą laikančiosioms konstrukcijoms (gegnėms, grebėstams ir pan.) įrengti naudojami ne žemesnės kaip B–s3, d2 degumo klasės statybos produktai.

(5) Netaikoma laiptatakams ir aikštelėms, kurios nuo kitų pastato patalpų atskirtos nustatyto atsparumo ugniai vidinėmis priešgaisrinėmis sienomis ir angų užpildais, atitinkančiais 3 lentelės reikalavimus.

RN – reikalavimai netaikomi.

## 8. HIGIENA.

Remonto metu naudojami statybos produktai neturi būti laidūs teršalams ir nuotekoms, kurios gali pasklisti aplinkoje ir turėti aplinkai neigiamą poveikį sukeldami grėsmę žmonių sveikatai, gyvūnams ir augalams bei ekosistemoms. Statybos produktai turi atitikti HN 105:2001 ir HN 36:2009 reikalavimus.

8.1. Statinio naudojimo sauga. Statinys remontuojamas taip kad būtų išvengta nelaimingų atsitikimų (dėl paslydimo, kritimo, sniego nuošliaužų, varveklių kritimo, susidūrimo, nudegimo, nutrenkimo ar sužalojimo elektros srove, sprogo) rizikos.

8.2. Darbuotojų saugos ir sveikatos statybvietėje reikalavimai. Statybvietė turi atitikti darbuotojų saugos ir sveikatos reikalavimus, nustatytus socialinės apsaugos ir darbo ministro ir aplinkos ministro 2008-01-15 patvirtintuose Darboviečių įrengimo statybvietėse nuostatuose. Kai statinį remontuojant dalyvauja daugiau negu vienas rangovas, Darboviečių įrengimo statybvietėse nuostatuose nustatyta tvarka privalo būti paskirtas vienas ar keli saugos ir sveikatos koordinatoriai, kurių pareigos ir teisės nustatomos Darboviečių įrengimo statybvietėse nuostatuose.

Vykdamas statybos darbus visi statybos proceso dalyviai privalo vykdyti Saugos ir sveikatos taisyklių statybvietėje DT5-00, patvirtintas Lietuvos Respublikos vyriausiojo valstybinio darbo inspektoriaus 2000 12 22 įsakymu Nr. 346.

7.2. Bendrosios pastabos.

Bet kurios priemonės įgyvendinimo darbai turi būti atlikti iki galo – „pilnas įrengimas“, remontuojama pastato dalis turi būti tinkamas tolimesnei eksploatacijai. Po remonto negali pablogėti pastato ar teritorijos elementų eksploatacijos savybės. Žodžiai „pilnas įrengimas“ turi reikšti ne tik darbų atlikimą ir įrengimus, nurodytus techninėse specifikacijose, brėžiniuose, projektavimo užduotyje, reikalavimuose darbams bei medžiagoms, bet ir visus

289-TDP-SA-AR	Lapas	Lapų	Laida
	12	15	0

atsitiktinius įvairius komponentus, kurie reikalingi pilnam darbų atlikimui.

Sąnaudų kiekių žiniaraščiai - Techninio darbo projekto dalių sprendiniuose numatytų statybos produktų, įrenginių ir statybos darbų neto (statinio, jo elementų baigtinių darbų kiekiai atitinkamais matavimo vienetais) kiekiai.

Resursų poreikio žiniaraščiai sudaromi pagal darbo, medžiagų (gaminių) ir mechanizmų (mašinų ir kitos įrangos eksploatacijos) normatyvines sąnaudas bei projektuose apskaičiuotus darbų kiekius.

Pastato remontui naudojami statybos produktai turi atitikti jo technines specifikacijas (standartuose, techniniuose liudijimuose) ir pastato Techninio darbo projekto techninėse specifikacijose pateiktus statybos produktų degumo ir atsparumo ugniai reikalavimus.

Techninio darbo projekto sprendimai yra tausojančios esamos laikančios konstrukcijos ir nepažeidžiantys jų mechaninio stiprumo bei stabilumo, užtikrina gaisrinę saugą ir saugią eksploataciją, bet nesudarko statinio estetinio vaizdo.

### 7.3. Statybinių atliekų tvarkymas:

Statybos metu sklype esantys augalai yra saugomi, esant poreikiui numatomas jų apdengimas specialiais skydais. Atstatoma statybos darbų metu pažeista veja.

Vykdamas remonto darbus numatomas statybinių šiukšlių išvežimas, kaip numato LR aplinkos ministro patvirtintos „Statybinių atliekų tvarkymo taisyklės“.

Statybos proceso metu statybinės atliekos rūšiuojamos į:

- tinkamas naudoti vietoje atliekas (betono, keramikos, medienos, metalo gaminių, termoizoliacinių medžiagų ir kt. nedegių medžiagų), kurias planuojama panaudoti aikštelių, pravažiavimų, takų dangų pagrindimas, įrenginių ar priklausančių statybai;
- tinkamas perdirbti atliekas (antrinės žaliavos - betono, keramikos, bituminės medžiagos), pristatomas į perdirbimo gamyklas;
- netinkamas naudoti ir perdirbti atliekas (statybinės šiukšlės, kenksmingomis medžiagomis užteršta tara ir pakuotė), išvežti į sąvartyną draudžiama.

Statybinės atliekos iki jų išvežimo ar panaudojimo kaupiamos ir saugomos aptvertoje statybos teritorijoje konteneriuose, uždaroje talpose ar tvarkingose krūvose, jei jos neužteršia aplinkos. Statybinių atliekų turėtojas nusprendžia, kaip ir į kurią tvarkymo vietą bus gabenamos atliekos (tai gali atlikti ir specialios įmonės) ir atsako už tvarkingą jų pakrovimą ir pristatymą.

Rangovas statytojui pateikia pažymą (-as) apie statybinių atliekų perdavimą jas tvarkančiai įmonei arba jų sutvarkymą kitu teisės aktais nustatytu būdu.

Iškastas gruntas panaudojamas sugadinto gerbūvio atstatymui. Atliekamas gruntas turi būti išvežamas.

Vykdantieji statybos darbus bei statybos darbų priežiūrą specialistai turi turėti reikalingus kvalifikacinius atestatus

## 8. NEĮGALIŲJŲ SPECIFINIŲ POREIKIŲ TENKINIMO SPRENDINIAI

Tarpduriai projektuojami pagal šiuos papildomus kriterijus:

- Durų laisvasis plotis ne siauresnis nei 850mm arba didesnis;
- Tarpdurio laisvasis aukštis ne mažesnis nei 2000mm
- Vidaus durims numatytas lygus slenkstis
- Lygi manevravimo zona bet kurioje durų pusėje
- Durims atidaryti negali būti naudojama didesnė nei 25N jėga
- Įstiklintos ir visiskai stiklinės durys aiškiai pažymėtos vaizdiniais indikatoriais.

vaizdiniais indikatoriais

900-1000mm ir 1300-1400mm aukštyje virš grindų lygio numatyti 75mm aukščio ištisiniai vaizdiniai indikatoriai

289-TDP-SA-AR	Lapas	Lapų	Laida
	13	15	0

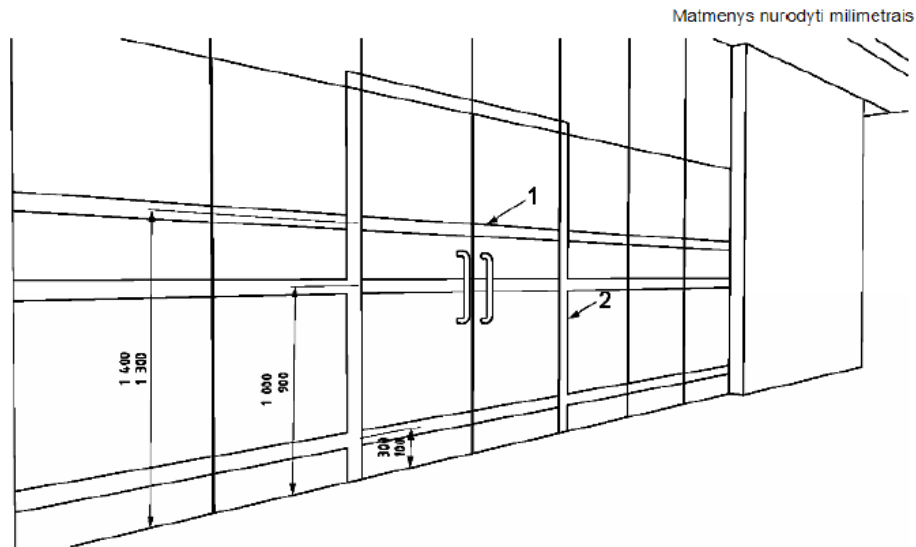

**Paiškinimas:**

- 1 – rekomenduojamas vaizdinis ženklėjimas, mažiausias plotis 75 mm, dvi skirtingos spalvos, kurių tarpusavio LRV skirtumas yra 30 balų;
- 2 – durų staktos vaizdinis ženklėjimas, mažiausias plotis 50 mm.

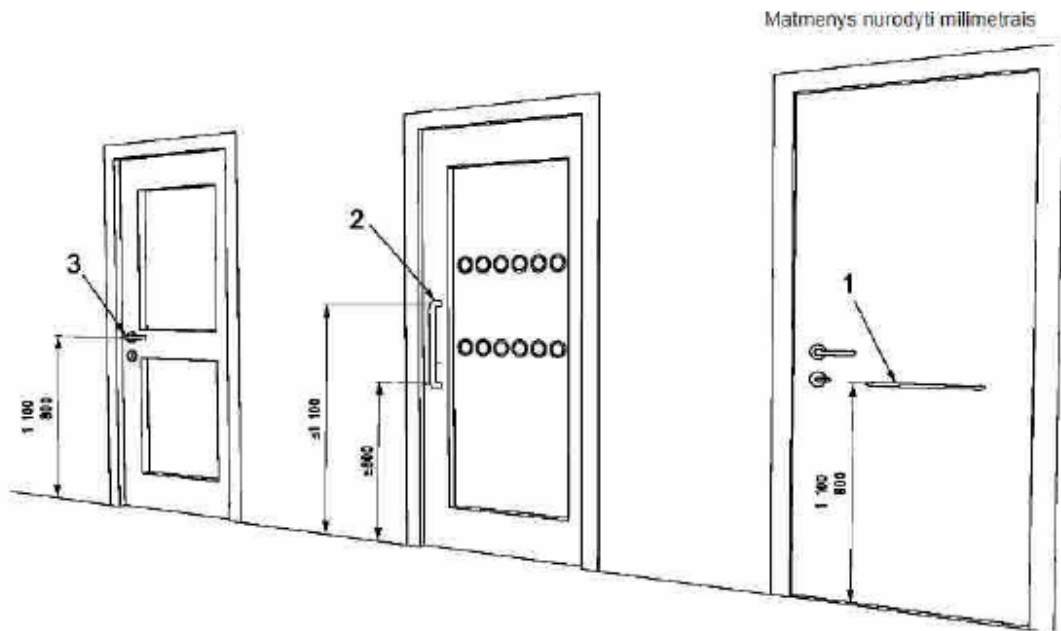

**Paiškinimas:**

- 1 – tualetų durų horizontalusis traukiamasis tureklis;
- 2 – vertikaliąji rankena;
- 3 – svėro tipo rankena.

Kad būtų galima neįgaliųjų vežimėliu iš priekio privažiuoti prie stalo, užtikrinama bent 700mm laisvojo aukščio, bent 600mm laisvojo gylio ir bent 900mm pločio laisva erdvė keliams

**9. APŠVIETIMO REIKALAVIMAI**

- mokymo klasėse ir mokymo kabinetuose, apšviečiamuose tiesioginiais saulės spinduliais, turi būti įrengtos užuolaidos, žaliuzės ar kitos apsaugos nuo saulės priemonės.

Dirbtinio apšvietimo reikalavimai:

- bendras dirbtinis apšvietimas turi būti įrengtas visose mokyklos patalpose. Mokyklos patalpų dirbtinės apšvietos

289-TDP-SA-AR	Lapas	Lapų	Laida
	14	15	0

mažiausios ribinės vertės pateiktos šios higienos normos lentelėje;

Lentelė. Patalpų dirbtinės apšvietos mažiausios ribinės vertės

Eil. Nr.	Patalpos pavadinimas	Apšvieta, lx	Paviršius, kuriam taikoma apšvieta
1	2	3	4
1.	Mokymo klasė, mokymo kabinetas	300	stalo horizontalus paviršius
		500	lentos vertikalus paviršius
2.	Gamtos mokslų kabinetas, konstrukcinių medžiagų dirbtuvės, elektronikos mokymo kabinetas, mokomoji virtuvė, tekstilės mokymo kabinetas, skaitykla	500	stalo horizontalus paviršius
3.	Informacinių technologijų mokymo kabinetas	300	stalo horizontalus paviršius
		100	monitoriaus vertikalus paviršius
4.	Sporto salė	300	ant grindų paviršius
5.	Aktų salė	200	ant grindų paviršius
6.	Persirengimo kambarys, drabužinė, tualetas, dušas	200	ant grindų paviršius
7.	Laiptinė	150	ant grindų paviršius
8.	Koridorius	100	ant grindų paviršius

- dirbtiniam apšvietimui turi būti naudojami šviestuvai, vienodai išskleidantys šviesą;  
bendram dirbtiniam apšvietimui mokyklos patalpose turi būti naudojamos lempos, kurių bendrasis spalvų atgavos rodiklis ne mažesnis kaip 80.

**10. Techninio darbo projekto sprendiniai nepažeidžia trečiųjų asmenų interesų pagal SĮ str.6, p.4.**

289-TDP-SA-AR	Lapas	Lapų	Laida
	15	15	0

Objektas: MOKSLO PASKIRTIES PASTATO, BALTŲ PR. 51, KAUNAS, PAPERASTOJO REMONTO PROJEKTAS

TECHNINIO DARBO PROJEKTO  
ARCHITEKTŪROS DALIES  
TECHNINĖS SPECIFIKACIJOS

289-TDP-SA-TS

**Statinio pavadinimas:**

Mokslo pastatas

**Statinio adresas:**

Baltų per. 51 Kaunas

**Statinio kategorija**

Ypatingasis statinys

**Statybos rūšis:**

Paprastasis remontas

**Statinio paskirtis**

Mokslo

**Statytojas:**

Kauno "Santaros" gimnazija

**Techninio projekto rengėjas:**

UAB „PA Group“

**Projekto vadovas:**

Erikas Klinavičius, atestato Nr. A1924

0	2024 03				
LAIDA	IŠLEIDIMO DATA	LAIDOS STATUSAS. KEITIMO PRIEŽASTIS (JEI TAIKOMA)			
KVAL. PATV. DOK. NR.	 Raudondvario pl. 164A, Kaunas Mob. +370 672 06149, el.p. info@pagroup.lt			statinio projekto pavadinimas	
				MOKSLO PASKIRTIES PASTATO, BALTŲ PR. 51, KAUNAS, PAPERASTOJO REMONTO PROJEKTAS	
A1924	PV/PDV	ERIKAS KLINAVIČIUS	statinio numeris ir pavadinimas		
			1C2pb MOKYKLA		
			dokumento pavadinimas	LAIDA	
			TECHNINĖ SPECIFIKACIJA	0	
LT	statytojas ir (arba) užsakovas		dokumento žymuo	LAPAS	
	KAUNO „SANTAROS“ GIMNAZIJA		289-TDP-SA-AR	LAPŲ	
			1	30	

## TURINYS:

1. TERMOIZOLIACIJA
2. VIDAUS DURYS, LANGAI
3. PVC PROFILIO LANGAI
4. VIDAUS SIENŲ APDAILA
5. GRINDYS
6. SURENKAMOS LUBOS
7. MDP VIDINĖS PALANGĖS
8. PLIENINIŲ KONSTRUKCIJŲ MONTAVIMAS
9. ANTIKOROZINĖ DANGA IR PAVIRŠIŲ DAŽYMAS
10. BETONAVIMAS
11. BETONAS
12. GIPSO KARTONO AKUSTINĖS LUBOS
13. ROLETAI (šiuo pirkimu neperkama)

275-TDP-SA-TS	Lapas	Lapų	Laida
	2	30	0

## TECHNINĖS SPECIFIKACIJOS

Pateikiamas bendras techninių specifikacijų skirtų pastato naujai statybai sąrašas.

Projekto techninėse specifikacijose pateikiami techniniai reikalavimai statybos darbams ir objekte naudojamoms medžiagoms bei gaminiams, nurodomi techninius rodiklius atitinkantys dokumentai – LST, LST EN. Medžiagos ir gaminiai privalo tenkinti šių standartų reikalavimus ir turėti ten nurodytus arba ne blogesnius techninius ir kokybės rodiklius. Esminiai techniniai statybos produktų rodikliai yra nurodomi aprašant atskirus darbus.

Tik įvykdžius techninėse specifikacijose (TS) pateiktus techninius reikalavimus bus tenkinami statiniui keliami esminiai reikalavimai. Darbus gali vykdyti tik atestuoti specialistai, griežtai laikydamiesi produktų gamintojų instrukcijų. Darbai vykdomi turint leidimą, suderinus su statytoju jų eigą ir tvarką. Visos objekte naudojamos medžiagos privalo būti atvežamos firminėje pakuotėje, turėti LR sertifikata, atitikties deklaraciją arba gaminio pasą.

Visi darbai objekte turi būti atlikti iki galo, naujai pastatytas pastatas turi būti tinkamas tolimesnei eksploatacijai.

Fasadai įrengiami vadovaujantis STR 2.04.01:2018 „Pastatų atitvaros. Sienos, stogai, langai ir išorinės durys“ VI skyriaus antru skirsniu.

Techninėse specifikacijose nurodytos parametų tikslios skaitinės reikšmės, tai reiškia ribą, nuo kurios neturi būti nukrypta į blogesnę pusę. Naudojami gaminių pavadinimai ir kodavimas yra informacinio pobūdžio ir skirti gaminio tipui ir esminiems reikalavimams apibrėžti, todėl Rangovas (tik pritarus Statytojui) gali pasiūlyti ir lygiaverčius gaminius

### 1. TERMOIZOLIACIJA

#### 1.1. Grindų termoizoliacija

Esminės charakteristikos	Eksploatacinės savybės	Darnioji techninė specifikacija
Deklaruojamas šilumos laidumas $\lambda_D$	0,035 W/(m · K)	LST EN 13163:2012 +A1:2015
Gniuždomasis įtempis, kai gaminys deformuojamas 10% CS(10)100	$\geq 100$ kPa	
Stipris lenkiant BS 150	$\geq 150$ kPa	
Trumpalaikis vandens įmirkis dalinai panardinus vandenvie $kg/m^2$	$\leq 0,5$ kg/m <sup>2</sup>	
Ilgalaikis vandens įmirkis pilnai panardinus vandenvie WL(T)2	$\leq 2,5$ %	
Matmenų stabilumo klasė, DS(70,90)1	1 %	
Vandens garų varžos faktorius MU	30÷70	
Degumo klasė	E	
Matmenų leidžiamųjų nuokrypų vertės		
Ilgis L(3)	$\pm 3$ mm	LST EN 13163:2012 +A1:2015
Plotis W(2)	$\pm 2$ mm	
Storis T(2)	$\pm 2$ mm	

#### 1.2. Vidaus sienų mineralinė vata

Esminės charakteristikos:	Eksploatacinės savybės:	Standartas:
---------------------------	-------------------------	-------------

275-TDP-SA-TS	Lapas	Lapų	Laida
	3	30	0

Šiluminė varža	šilumos laidumas (W/mK)	0.044	EN 12667
Reakcija [ugnį]	Reakcija [ugnį]	A1	EN 13501-1
Reakcijos [ugnį] ilgalaikiškumas, veikiant šilumai, klimatiniam poveikiui, senėjimui ar irimui	Ilgalaikiškumo charakteristikos	A1	EN 13501-1
Laidumas vandeniui	Trumpalaikis vandens įmirkis	WS (<1.0	EN 1609
	Ilgalaikis vandens įmirkis	kg/m <sup>2</sup> ) WS	EN 12087
Laidumas vandens garams	Vandens garų difuzijos varža MU, μ	1	EN 12086
Smūginio garso sklaidimo rodiklis (grindims)	Savitoji orinė varža	AFr9	EN 29053
Tiesiogiai ore sklindančio garso izoliacijos rodiklis	Savitoji orinė varža	AFr9	EN 29053

## 2. VIDAUS DURYS, VITRINOS

### 2.1. Bendrieji reikalavimai

Prieš pradėdant gamybą Gamintojas, Rangovas ir Užsakovas turi kartu patvirtinti sąlygas vietoje, angų dydžius ir išmatavimus, spalvas ir montavimo tvarką, kad montavimo darbus būtų galima atlikti greitai ir tiksliai. Pradėjus kiekvieno durų tipo montavimo darbus, montavimo pavyzdys turi būti pateikiamas Architekto ir Užsakovo patvirtinimui. Rangovas privalo gauti bandymų, rezultatų dokumentus ir sertifikatus bei pateikti šią dokumentaciją Užsakovui, jei to bus paprašytas. Bandant gaminius, įvežamus iš kitų šalių, jų pagaminimo šalyje, bandymo metodai turi būti identiški ir priimtini Lietuvos institucijoms.

Durys iš gamintojo turi būti pristatytos surinktos į blokus: stakta su varčia pakabinta ant vyrių, su visiškai baigta paviršiaus apdaila, su rankenomis, užrakto mechanizmu. Durų komplektai tiekiami su gamybos pasu, kur nurodomi techniniai duomenys, pagrįsti normatyviniais dokumentais.

Visos vidaus durys su apvadais, aklinos. Angos durims iš anksto apdailinamos, išlaikant tiksliai angų geometrijas. Vyriai pritvirtinti 3-jose vietose. Varčių briaunos turi būti apsaugotos nuo pažeidimų pagal gamintojo rekomendacijas, įvertinant sąlygas, kuriose durys bus sumontuotos. Durų staktos kiekviena pusė tvirtinama trim varžtais. Varžtai įgilinami ir paslepiami mediniais ar plastikiniais kamšteliais iš viršaus turinčiais tokią pačią kaip ir staktos apdailą. Plyšiai užsandarinami makroflexo tipo polimerine medžiaga ir uždengiami apdailine juoste.

Durys turi būti patikrintos, o patvirtinimą turi išduoti įgaliotoji institucija, pasinaudodama išsamiais metodais ir klasifikacijomis, kurios vietos institucijoms privalomos.

Pastate suprojektuotos kelių tipų vidaus durys:

Durys į WC, ir priešgaisrinės durys su savaiminio uždarymo mechanizmais. Savaiminio uždarymo mechanizmai montuojami patalpos viduje.

Evakuacijos kelyje esančios durys, priešgaisrinės ir garsą izolijuojančios durys, kuriose slenkstis trukdytų patekimui į patalpą neigaliojo vėžimeliu turi būti su slenkščiu, įleistu į durų apačią.

ŽN pritaikytų durų, jas atidarius, angos beklūtis plotis, matuojant tarp varčios ir staktos vidaus, turi būti ne mažesnis kaip 850 mm. Jei durys yra dvivėrės neautomatinės, varstomosios varčios plotis turi būti toks, kad ją atidarius beklūtis angos plotis būtų ne mažesnis kaip 850 mm. Slenksčiai ties lauko durimis turi būti įrengiami ne aukštesni nei 20 mm. Durys pastato viduje turi būti be slenkščių.

Rankenas, užraktus, grandinėles ir pan. elementus būtina įtaisyti ne aukščiau kaip 1 200 mm nuo grindų paviršiaus.

275-TDP-SA-TS	Lapas	Lapų	Laida
	4	30	0

## 2.2. Reikalavimai medžiagoms ir gaminiams

### 2.2.1. Vidinių durų montavimas

Montuojant duris santykinis oro drėgnumas turi neviršyti 70%. Durų negalima montuoti, kol pastato išorinės angos neuždarytos arba kol nepadaryti šlapi vidaus tinkavimo darbai. Durų stakta turi būti įtvirtinta ties kiekvienu vyriu ir mažiausiai trijose vietose analogiškoje dalyje. Slenkstį tvirtinti galuose prie vertikalių staktos dalių. Medsraigiais staktos dalis ir slenkstį sujungti iki keliant staktą į angą, slenksčio apatinis kraštas turi būti viename lygyje su vertikaliomis staktos dalimis. Jei slenkstis tvirtinamas ant grindų, klijuojamas po staktos ir varčios įstatymo. Staktos kampai turi būti 90° kampu su varčios paviršiumi.

Montavimas į mūrinę sieną. Rekomenduojama montuoti naudojant varžtus  $\varnothing 6 \times 110$ . Jei atstumas tarp sienos ir vertikalių staktos mažesnis nei 10 mm, galima naudoti  $\varnothing 6 \times 90$  diametro varžtus, tuo atveju jeigu naudojama metalinė jungtis yra 8 x 60 mm. Varžto padėtį reikia tvirtai užfiksuoti sienoje esančioje jungtyje. Tarpinės turi būti suspaustos, kai durys uždarytos ir lygiai pasiskirstę per visą durų varčios perimetrą. Pritvirtinus staktą, fiksavimo plyšiai, kur susukti tvirtinimo varžtai, uždengiami plastikiniais kamštukais.

### 2.2.2. Techniniai reikalavimai vidinių durų konstrukcijai ir furnitūrai (vidaus durys)

- Vidinės medinės durys, durų garso izoliacija 35 dB. Padengtos CPL/HPL 0,7 laminatu.
- Staktos - su siena gaubiančia stakta padengta CPL laminatu, durys su mediniais arba MDF rėmais, dvigubo lakšto durys.
- Reikalingos savybės:

Esminės statybos produkto charakteristikos numatytam naudojimui ar paskirčiai	Deklaruotos naudingos savybės	Pastabos
Stiprumo reikalavimai	3 klasė pagal PN-EN 1192:2001	arba analogas
Veikiančių jėgų vertės durų veikime	2 klasė pagal PN-EN 12217:2015	arba analogas
Vertikalus apkrovos atsparumas, veikiantis durų plokštumoje	3 klasė pagal PN-EN 1192:2001	arba analogas
Statinis sukimo stiprumas	3 klasė pagal PN-EN 1192:2001	arba analogas
Atsparumas smūgiams su minkštiesiems ir sunkiems kūnams	3 klasė pagal PN-EN 1192:2001	arba analogas
Atsparumas kieto kūno smūgiui	3 klasė pagal PN-EN 1192:2001	arba analogas
Atsparumas smūgiams	300 ciklų pagal PN-B-06079:1988	arba analogas
Durų atsparumas cikliniam, pakartotiniam atidarymui ir uždarymui (mechaninis patvarumas)	100 000 ciklų pagal PN-EN 1191: 2013 5 klasė pagal PN-EN 12400: 2004	arba analogas
Garso izoliacija	D1-30 D2-30 Rw 32 dB 1 pagal PN-B-02151-3:2015 PN-87/B-02151/03	arba analogas
Matmenys: - nuokrypiai - stačiakampiškumas - bendras plokštumas - vietinis plokštumas	2 klasė pagal PN-EN 1529:2001 2 klasė pagal PN-EN 1529:2001 3 klasė pagal PN-EN 1530:2001 1 klasė pagal PN-EN 1530:2001	arba analogas
Durys higienos patalpose	Užraktas iš patalpos vidaus su galimybe atrakinti iš durų išorės	

### 2.2.3. Techniniai reikalavimai aliuminio profilio durims

Naudojami aliuminio profiliai turi būti pagaminti Europos Sąjungos valstybėse. Aliuminio paviršius turi būti su gamykline apdaila.

varčios rėmas ir stakta pagaminti iš 45 mm vienos kameros aliuminio profilių be šilumos barjero užlaidos tarpiklis per visą varčios ir rėmo perimetrą

275-TDP-SA-TS	Lapas	Lapų	Laida
	5	30	0

Vidinės aliuminio profilio durys turi būti stiklinamos su vienkameriniais stiklo paketais su saugiais stiklais. Vidinės aliuminio durys turi būti su automatiniais slenkščiais.

Vyriai cilindriniai, rankenos nerūdyjančio plieno.

Durys turi būti su spyna ir pritraukimo mechanizmu.

Aliuminio durys dažytos pagal RAL paletę

Durys iš gamintojo turi būti pristatytos su blokais: varčia ir stakta pakabinti ant vyrių, įleistas užraktas, sukomplektuotos rankenos, su pilnai baigta paviršiaus apdaila. Gamintojas atsakingas už gaminių kokybę ir nustatytus ugniai bei garso izoliavimui reikalavimus.

#### 2.2.4. Techniniai reikalavimai vidinių durų furnitūrai

Cilindrai (spynų šerdys), raktai. Sertifikuotas cilindro saugumo ir ilgalaikiškumo klasifikavimas pagal LST EN 1303 standartą arba analogas.

Sertifikuotas minimalus rakinimo ciklų skaičius - 100 000 ciklų. Mechaninių spynų korpusų klasifikavimas pagal LST EN 12209 standartą arba analogas. Sertifikuotas spynų patikimumas (aukšta naudojimo kategorijos klasė) ir ilgaamžiškumas (ciklų skaičius ne mažiau 200 000). Vidaus durų spynos – 3 saugumo klasė, spec. paskirties, padidinto saugumo, lauko durų spynų korpusai – 5 saugumo klasė, WC durys – nėra saugumo reikalavimų.

Durų atmušėjai iš cinko ir aliuminio lydinio su gumos priedais. Durų atramos tvirtinamos varžtais į grindų betono sluoksnį. Durų atmušėjai turi būti visur, kur tik varčia ar rankenos gali atsitrekti į sieną ar kitus paviršius.

### 2.3. Vidaus aliuminio rėmo vitrinos

Deklaruojamos eksploatacinės savybės:

Savybės	Deklaruojama vertė (langas/durys)	Standartas
Oro skverbtiės	NPD	LST EN 12207
Nelaidumas vandeniui	NPD	LST EN 12208
Atsparumas vėjo apkrovai	NPD	LST EN 12210
Garso izoliacija Rw	NPD	LST EN 20140
Atsparumas įsilaužimui	WK0	LST EN 1627
Mechaninio patvarumo klasė	Klasė 2/4 klasė	LST EN 12217
Atsparumas smūgiams	3 klasė	LST EN 1192
Šilumos perdavimas	NPD	LST EN 14351-1
Atsparumas pakartotiniam varstymui - mechaninis patvarumas	200 ciklų (6 klasė)	LST EN 12400
Avarinis atidarymas (antipanic)	Galimas	LST EN 1125
Profilis durys	51X51mm	
Profilis vitrinų	51X60mm	
Spalva	juoda	
Užpildas	Stiklo paketas, t-28mm 4+20+4	

### 2.4. Senų durų išmontavimas:

Apsaugoti konstrukcijos elementus nuo užteršimo arba pažeidimų.

Naudojant laužtuvus ir pan. senų langų išmontavimui angokraščiams apsaugoti būtina naudoti apsaugines kaladėles.

Išmontuotas detales, taip pat statybines šiukšles (tinko likučius ir pan.) būtina išnešti iš patalpos iki pradėdant montuoti naujus langus.

Atsiradus pažeidimams, būtina tą pačią dieną pranešti apie juos montavimo vadovui arba Užsakovui.

275-TDP-SA-TS	Lapas	Lapų	Laida
	6	30	0

### 3. PVC PROFILIO LANGAI

#### 3.1. PVC profilių langai. Bendroji dalis

Remontuojamame pastate montuojami nauji PVC profilio langai

Apibrėžimas	Langų įstatymas, jų sumontavimas, angokraščių įrengimas.
Reikalavimai darbų vykdymui	Montavimo darbai vykdomi laikantis darbų vykdymo instrukcijų, nustatytų langų gamintojų, taip pat statybos normų reikalavimų šiems darbams vykdyti. Langai tvirtinami pagal gamintojų patvirtintą instrukciją. Tarpai tarp sienos ir lango staktos sandarinami sandarinimo putomis. Išorės palangės skardinamos, o vidinės palangės keičiamos naujomis, ten kur tai nurodyta. Sumontuoti langai, palangės ir angokraščiai turi būti tinkami eksploatacijai.
Reikalavimai medžiagoms	Visos atvežamos į statybas medžiagos turi turėti pasus ir būti firminiame įpakavime. <b>MINIMALŪS REIKALAVIMAI PVC LANGŲ PROFILIAMS:</b> Langai turi būti pagaminti iš PVC neperšalancio Lietuvos klimato sąlygose, ilgaamžio, šešių kamerų profilio su standumo intarpais. Langų stiklinimas - 3 stiklai su dviem selektyviniais metalizuota plėvele dengtu stiklu. Stiklai turi būti suklijuoti į stiklo paketus. Šilumos perdavimo koeficientas $U_k$ ne didesnis nei 1,0 W/m <sup>2</sup> K. PVC profilio spalva – iš lauko ir iš vidaus – balta PVC profilių sutvirtinimo armatūra - metalinė, atspari korozijai. Langų gamybai naudojamo PVC profilio išorinių sienelių storis turi tenkinti LST EN 12608:2003 arba analogas reikalavimus. Langai gaminami iš PVC profilio, kurio gamyboje nenaudojami švino stabilizatoriai. Lango apkaustai turi būti pagaminti ir sumontuoti laikantis apkaustų gamintojo instrukcijų. Langas turi būti pagamintas su lango/durų apkaustais, kurie leistų langą varstyti dvejomis padėtimis su trečia varstymo padėtimi („mikroventiliacija“). Langų garso izoliavimo rodiklis $RW (C, C_{tr})$ turi būti ne mažesnis nei 33 (-2,-6) dB.  Langai turi tenkinti sekančias savybes: 6. Vandens nepralaidumo klasė: 4A, 4B klasę - esantis pastato centinėse zonose, 5A, 5B - esantiems pastato pakraščiuose. 7. Oro skverbties klasė: 4; 8. Langų mechaninio patvarumo klasė: 2 9. Pagal atsparumą vėjo apkrovoms, langai turi atitikti A1 klasę - esantis pastato centinėse zonose, A3 - esantiems pastato pakraščiuose. 10. Pagal mechaninio stiprio klasę, langai turi atitikti 3 klasės reikalavimus. 11. Lango stiklo skaidrumas $\geq 79\%$

#### 3.2. Montavimo darbų eiga.

Galimi keli staktos tvirtinimo būdai:

- Naudojant specialias tvirtinimo plokštes, staktos tvirtinimui naudojamos cinkuotos plieno plokštės; tvirtinimo plokštės pritvirtinamos prie gaminio staktos; prieš įstatant gaminį į angą, išlyginamas angos pagrindas horizontalioje plokštumoje. Išlyginimui naudojamos PVC arba impregnuotos medinės kaladėlės; gaminys su pritvirtintomis plokštelėmis įstatomas į angą. Angos pagrindą išlyginančios kaladėlės turi būti po staktos kampais; mediniais pleištais stakta įtvirtinama angoje ir išlyginama horizontalioje ir vertikalioje plokštumoje. Atkreipti dėmesį, kad

275-TDP-SA-TS	Lapas	Lapų	Laida
	7	30	0

pleištai netrukdytų atidaryti įtvirtinto gaminio varčios;  
kai stakta yra teisingoje padėtyje, tvirtinimo plokštelės prilenkiamos prie angokraščio ir pritvirtinamos 8 mm diametro mūrvinėmis, medvarščiais. Skirtingose angose gali būti naudojami skirtingi varžtai.

- Lango įstatymas.  
naudojant inkaravimo varžtus  
per lango staktos profilį išgręžiamos kiaurymės inkaravimo varžtams. Inkaravimo varžtų ir kiaurymių diametras turi būti vienodas (standartiniams gaminiams rekomenduojamas 10 mm diametras);  
gaminys įstatomas ir išlyginamas angoje;  
kai stakta yra teisingoje padėtyje, per kiaurymes staktoje į mūrą išgręžiamos skylės. Reikia atkreipti dėmesį, kad inkaravimo varžtų ir skylių mūre diametrai būtų tie patys, o išgręžtų mūre skylių gylis nebūtų per mažas;  
per kiaurymes staktoje į mūrą įsukami inkaravimo varžtai ir priveržiama stakta. Reikia atkreipti dėmesį, kad varžtai būtų visai įkalti, o jų veržimo metu nebūtų deformuojamas (pertempiamas) staktos profilis;  
angokraščiai turi atlaikyti inkaravimo varžto išsiplėtimo jėgą.

- Atliekamas lango varstymo mechanizmo reguliavimas.  
gaminį varstyti gali būti naudojama skirtingų firmų furnitūra (apkaustai). Dėl apkaustų reguliavimo technologijos teirautis jų gamybos arba prekybos įmonėse. Jeigu reguliavimo atlikti neįmanoma, patikrinti, ar gaminys yra teisingoje padėtyje. Esant neteisingai staktos padėčiai, lango įstatymą pakartoti.

- Atliekamas tarpo tarp staktos ir sienos konstrukcijos sandarinimas. -  
Aangos sandarinimą rekomenduojama atlikti tam skirtais sandarikliais (putų poliuretano arba mineralinės ar stiklo vatos intarpais su polietileno plėvelės apvalkalu);  
skirtingų sandariklių savybės yra skirtingos, todėl dėl jų teisingo parinkimo ir naudojimo reikia konsultuotis su gamintojais ar tiekėjais. Reikia atkreipti dėmesį, kad besiplečiantis sandariklis nedeformuotų staktos. Tvirtinant staktą tvirtinimo plokštelėmis, rekomenduojama staktą iš vidinės pusės papildomai įveržti mediniais įtvirtinimais visom kryptim;  
sustingus sandarikliui pašalinti įtvirtinimo pleištus ir galutinai užsandarinti pleišto vietas. Pilnai sustingus sandarikliui, pašalinti staktų įveržimo įtvirtinimus

- Atliekamas galutinis varstymo mechanizmo reguliavimas.  
nustačius, kad varstymo mechanizmas veikia sunkiai arba užstringa, patikrinti ar nėra staktos deformacijų. Esant staktos deformacijoms, pašalinti deformacijų priežastį arba atlikti pakartotiną gaminio montavimą.

### 3.3. Aliuminio/PVC langų-stiklo konstrukcijų stiklinimas

Naudojamas išorinis stiklas laminuotas, vidinis stiklo paketo stiklas – grūdintas. Stiklo paketų tiekėjas privalo pristatyti atitiktas deklaracijas. Išorinis stiklas turi būti parinktas atsižvelgiant į stiklo tiekėjo, gamintojo rekomendacijas.

Visoms langų konstrukcijoms:

Dviejų kamerų, su stiklo paketu ir selektyvine danga.

Tarpas tarp stiklų užpildytas argono dujomis ir dujų užpildymo lygis pagal EN1279-3 standartą turi būti ne mažesnis nei 90%.

Stiklo paketų struktūra turi būti parinkta gamintojų, atsižvelgiant į išorinius atmosferos poveikius bei saugumo reikalavimus (žiūr. STR 2.04.01:2018 „Pastatų atitvaros. Sienos, stogai, langai ir išorinės įėjimo durys“).

Kritinėse padėtyse esančių langų ir išorinių durų įstiklinimo reikalavimai:

275-TDP-SA-TS	Lapas	Lapų	Laida
	8	30	0

Tam tikrose pastatų vietose esantis stiklas gali būti pažeistas dėl pastatuose esančių žmonių veiklos. Šios kritinės padėty yra:

- durys ir aplink duris;
- sienų apatinės dalys.

Sienose esančių langų ir išorinių durų kritinės įstiklinimo padėty pateiktos 1 pav. Kritinėse padėtyse esančios stiklo dalys privalo būti saugios.

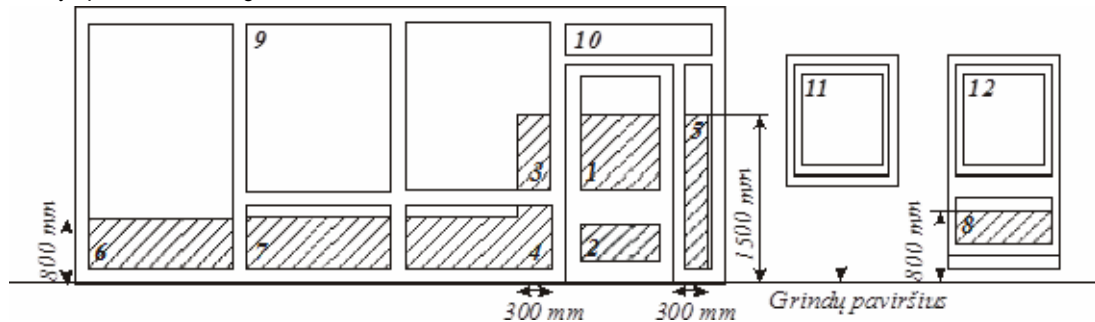

1 pav. Sienose esančių langų ir išorinių durų įstiklinimo padėty. Užstrichuotos zonos 1, 2, 3, 4, 5, 6, 7, 8 parodo kritines įstiklinimo padėtis.

#### Reikalavimai darbams

Darbus reikia atlikti pagal bendrai taikomas statybos taisykles ir laikantis darbų saugos bei higienos taisyklių. Montuojant fasadinę struktūrinio stiklinimo sistemą, langų, vidaus vitrinas, duris griežtai laikytis gamintojo nurodymų, darbai atliekami prisilaikant objekte pasirinkto pagal tiekėjo technologinio darbo reglamentą. Paviršius turi būti tvirtas, lygus, švarus. Ant jo neturi būti dulkių, dažų, riebalų ir kitų sukibimą mažinančių nešvarumų.

Visi gaminiai turi būti sumontuoti pagal gamintojo technologiją ir rekomendacijas. Gaminių saugumo reikalavimai turi atitikti STR 2.04.01:2018 „Pastatų atitvaros. Sienos, stogai, langai ir išorinės įėjimo durys“ reikalavimus. Gaminių principinius sudalinamus ir varstymo kryptis žiūrėti kartu su brėžiniais.

## 4. VIDAUS SIENŲ APDAILA

### 4.1. Bendrieji reikalavimai

Apdailos darbus sudaro pastato atitvarinių paviršių tinkavimo, dengimo plytelėmis, dažymo darbai.

Apdailos darbai turi būti atliekami esant teigiamai aplinkos oro temperatūrai, kai oro drėgnumas ne didesnis kaip 60%. Paviršių, kurių vietose bus montuojami sanitarinių - techninių sistemų prietaisai apdaila turi būti įvykdyta iki jų montavimo.

### 4.2. Reikalavimai medžiagoms ir gaminiams

#### 4.2.1. Mineralinės masės plytelių apdaila

Mineralinės masės (akmens masės) sieninės plytelės matiniu paviršiumi. Siūlės tarp plytelių paliekamos 1,5mm. Klijuojamas paviršius turi būti stabilus, sausas, kietas ir lygus, visi sluoksniai, mažinantys sukibimą – pašalinami. Mineralinės masės plytelių ir siūlių glaisto spalva derinama su architektu darbo projekto eigoje. Sienos prieš klijuojant mineralinės masės plyteles sanmazguose ar drėgnose patalpose privalo būti tepamos hidroizoliacija. Siūlės sienoms naudojamas – epoksidinis siūlių glaistas

Techninės charakteristikos mineralinėms sieninėms plytelėms (WC patalpos):

Formatas: 600X1200X10mm

Mažo įmirkio sauso presavimo keraminės plytelės (akmens masės) - matinės, plytelės spalva ta pati per visą plytelės storį (body painted technologija)

275-TDP-SA-TS	Lapas	Lapų	Laida
	9	30	0

Klasifikacija	UNE-EN 14411 ISO 13006	ISO	grupė B1a GL akmens masė
Matmenys, paviršiaus kokybė	UNI ISO 10545-02	EN	labai maži leistini nuokrypiai
Vandens įmirksis	UNI ISO 10545-03	EN	0,1 %
Stipris lenkiant	UNI ISO 10545-04	EN	53,6 N/mm <sup>2</sup>
Atsparumas šalčiui	Visi		garantuota
Atsparumas rūgštims ir šarmams	UNI ISO 10545-13	EN	pažeidimų nėra
Gilusis dilumas	UNI ISO 10545-6	EN	≤ 150 mm <sup>3</sup>
Tiesinis šiluminis plėtimasis	UNI ISO 10545-8	EN	6 x 10 <sup>-6</sup>
Atsparumas dėmių susidarymui	UNI ISO 10545-14	EN	garantuota
Slidumo klasė	DIN 51130 No 236 del 14.06.89	D.M.	R9 natural R11 Bocciardato μ > 0,40
Atsparumas UV spinduliams	DIN 51094		spalvos pakitimų nėra

Plytelių vaizdas:



2.1. PVC heterogeninės lentelės ant sienų (tos pačios ir ant grindų)

Produkto standartas	EN ISO 10582 arba analogas	Heterogeninė aukšto atsparumo grindų danga
Bendrasis storis	EN ISO 24346 arba analogas	2,5 mm
Dėvimojo sluoksnio storis	EN ISO 24340 arba analogas	0,70 mm
Bendrasis svoris	EN ISO 23997 arba analogas	≥4200 g/m <sup>2</sup>

275-TDP-SA-TS	Lapas	Lapų	Laida
	10	30	0

Atsparumas trinčiai	EN 660-2	Grupė T : ≤ 2,00 mm <sup>3</sup>
Išmatavimai	EN ISO 24342	Lentelės : 228.6x1219.2x2.55mm
Kraštai	-	Nuožulnos iš visų pusių
Matmenų stabilumas	EN ISO 23999 arba analogas	≤ 0,10 %
Atsparumas kėdžių ratukams	ISO 4918 arba analogas	jokios žalos
Atsparumas baldų kojėlėms	EN ISO 16581 arba analogas	jokios žalos
Liekamasis įspaudas	EN ISO 24343-1 arba analogas	≤ 0,05 mm
Akustinės savybės	EN ISO 717-2 arba analogas	Δ Lw = 6 dB
Spalvos atsparumas blukimui	EN ISO 105-B02 arba analogas	≥ 6
Slidumas	DIN 51130 arba analogas EN 13893 arba analogas	R10 DS (>3)
Atsparumas chemikalams	EN ISO 26987 arba analogas arba analogas	neturi įtakos (0)
Atsparumas šilumai	EN ISO 1045 arba analogas	0,011 m <sup>2</sup> K/W
Reakcija į ugnį	EN 13501 arba analogas	Bfl-S1

## 2.2. Sienų apdaila dažymas

### 2.2.1. Glaistas

Produkto techninės specifikacijos žymuo "Klampieji ir sausieji statybiniai glaistai vidaus darbams LST 1519:1998, LST 1556:2000" arba analogas

Glaistų bendrieji techniniai duomenys ir savybės:

- glaistas turi būti vienalytis, be varškėjimo požymių ir mechaninių priemaišų;
  - Drėgnose patalpose mūrinių, gipskartoninių sienų glaistymui naudojamas cementinis glaistas.
- Techniniai reikalavimai cementiniam glaistui:
- grūdelių dydis iki 0,6 mm;
  - lenkimo stipris tempiant ≥1,5 Mpa;
  - gniuždymo stipris ≥3 Mpa;
  - sukibimo stipris 0,2 Mpa;
  - darbinė ir džiūvimo oro temperatūra ≥+ 5°C;
  - baltas, bekvapis;
  - degumas – nedegus;
  - santykinis tankis ~ 1,1 g/cm<sup>3</sup>.

Sausose patalpose, paviršių paruošimo dažymui užbaigimui naudojami polimeriniai glaistai. Polimerinių glaistų techniniai reikalavimai:

- elastingas, smulkus, baltos spalvos;
- rišamoji medžiaga – klijai;
- grūdelių dydis 0,3 mm;
- atsparumas vandeniui, šalčiui – neatsparus;
- džiūdamas nesitraukia ir netrūkinėja;
- maksimalus storis – 3 mm;
- darbinė temperatūra nuo +10°C iki +30°C.

275-TDP-SA-TS	Lapas	Lapų	Laida
	11	30	0

Gipskartonio plokščių pertvarų siūlių užtaisymui būtina naudoti specialius glaistus: gipsinius arba polimerinius, sausų miltelių pavidale, pasižyminčiais ypatingu plastiškumu ir lankstumu. Gipskartonio siūlių užtaisymui naudojamo glaisto techninės savybės priklauso nuo pertvaros tipo:

1. Sausų patalpų pertvarų siūlių glaisto techninės savybės:

- agregatinė būsena - milteliai;
- tirpumas vandenyje ~ 3g/l prie +20°C;
- degumas – nedegus;
- santykinis tankis ~ 2,7 g/cm<sup>3</sup>.

2. Priešgaisrinių pertvarų siūlių glaisto techninės savybės:

- agregatinė būsena - milteliai;
- tirpumas vandenyje ~ 3g/l prie +20°C;
- degumas – nedegūs;
- santykinis tankis ~ 2,7 g/cm<sup>3</sup>.
- kalcio sulfato ilgalaikio poveikio ribinis dydis (HN 23:2007) – 10mg/m<sup>3</sup>;

3. Drėgnų patalpų pertvarų siūlių glaisto techninės savybės:

- agregatinė būsena - milteliai;
- tirpumas vandenyje ~ 1,5 g/l prie +20°C;
- degumas – nedegūs;
- santykinis tankis ~ 1,2-1,3 g/cm<sup>3</sup>.

Prieš dažymą visus glaistus būtina šlifuoti gaminio instrukcijoje nurodyto rupumo šveičiamu popierium (dažniausiai 100 - 160 markės) ir būtinai gruntuoti dažų gamintojų rekomenduojamais gruntais. Tai suvienodina paviršiaus įgeriamumą ir dažai sieną dengia lygiai ir vienodai. Dažoma 2-3 kartus, pradedant lubomis ir baigiant sienomis.

## 2.2.2. Gruntas

Produkto techninės specifikacijos žymuo LST EN 13300+AC:2004 arba analogas Dažai, gruntai ir lakai (išskyrus aerosolinius). Paruošti paviršiai prieš dažant turi būti gruntuojami pagal technologiją nurodytą gamintojo instrukcijoje.

Gruntų techniniai parametrai ir savybės:

2. silikatinis gruntas, skirtas išorės ir vidaus darbams, dengiant mineralinius paviršius (mūrą, tinką, betoną, paviršius, dažytus kalkiniais dažais):

- temperatūra (aplinkos, paviršiaus) – tarp +5°C ir +30° C;
- atsparumas temperatūrai iki +60°C;
- santykinė masė, tankis – 1,1 g/cm<sup>3</sup>.

Gruntuojami paviršiai turi būti švarūs, sausi ir nedulkėti, oro temperatūra nuo +5°C iki 30°C. Betoną ir cementinį-kalkinį tinką gruntuoti po 3-4 savaitių (prie +24°C), gipsą ir gipsinį tinką – po 2 savaitių džiovinimo. Paruošti paviršiai prieš dažant turi būti gruntuojami pagal technologiją nurodytą gamintojo instrukcijoje. Grunto dangos turi gerai įsigerti į paviršių, sujungimus, kampus ir kitas vietas, kur galimas drėgmės susikaupimas. Jeigu kitaip nenurodyta, turi būti dažoma 2 sluoksniais ant paruošiamojo grunto sluoksnio. Paviršius po gruntavimo turi būti matinis.

## 2.2.3. Dažai

Specialios paskirties statybiniai dažų, lakų ir gruntų (atsparių cheminėms medžiagoms, vandeniui, karščio poveikiui ir korozijai) techninė specifikacija deklaruojama pagal atitiktis.

Visi dažomi paviršiai turi būti vientisi, švarūs be birių dalelių, sausi ir lygūs. Tinkuotų paviršių drėgnumas < 8% betoninių ir gelžbetoninių < 4-6%, medinių < 12%. Dažomos patalpos temperatūra > 8°C, santykinis oro drėgnumas < 70%.

Akrilinais dažais dažomi paviršiai prieš dažymą gruntuojami akriliniu gruntu.

Akrilinių dažų, skirtų glaistyto kartono, tinko, paviršiams, techninės savybės:

275-TDP-SA-TS	Lapas	Lapų	Laida
	12	30	0

Rišiklis akrilas

Blizgumo laipsnis 10, pusiau matiniai

Atsparumas drėgnam trynimui pagal ISO 11998 arba analogas (28 d., 200 ciklų) 1 klasė (< 5 µm)

RL 04 Labai didelės apkrovos ir reikalavimai atliekant darbus sausose patalpose

RL 05 Ypatingos apkrovos ir reikalavimai atliekant darbus sausose patalpose

Dengiamumas 6–8 m<sup>2</sup>/l (1 sluoksnis), priklauso nuo paviršiaus įgeriamumo ir lygumo

Dažant metalinius paviršius nuo paviršių rūdys ir purvas nuvalomi metaliniais grandikliais ir šepetiais. Rūdys pašalinamos cheminiu rūdžių valikliu, po to paviršius nuplaunamas ir išdžiovinamas. Nuo naujų galvanizuotų paviršių, kurie bus dažomi, turi būti kruopščiai pašalintos tepalų dėmės tirpiklio pagalba. Dulkės nuo paviršių nusiurbiamos.

Techniniai reikalavimai dažų dangos sluoksniams:

Techniniai reikalavimai	Ribiniai nuokrypiai mm	Kontrolė
Dažų dangos sluoksnių leidžiamas storis - glaisto - 0,5 mm - dažų sluoksnio > 25 µm	1,5 -	5 matavimai 50-70 m <sup>2</sup> paviršiaus arba mažesnis paviršius su matomais defektais

Kiekvieno sluoksnio paviršiai turi būti lygūs, be nuotekų. Dažų sluoksnis turi būti tvirtai ir tolygiai sukibęs su dengiamuoju paviršiumi. Dažytų paviršių kokybė turi būti vertinama tik dažams pilnai išdžiūvus.

Darbų atlikimo eiliškumas ruošiant ir dažant vidaus patalpų paviršius

Technologinės operacijos	Paviršių rušys		
	medžio	tinko ir betono	metalo
Valymas	+	+	+
Išlyginimas	-	+	-
Šakų ir smalingų tarpelių išpjovimas su plyšių rievėjimu	+	-	-
Plyšių raižymas	-	+	-
Nugruntavimas	+	+	+
Dalinis glaistymas su užglaistytų vietų gruntavimu	+	+	+
Užglaistytų vietų svidinimas	+	+	+
Ištisinis glaistymas	+	+	-
Svidinimas		+	-
Gruntavimas	+	+	-
Fleicavimas	+	+	-
Svidinimas	+	+	-
Pirmasis dažymas	+	+	+
Fleicavimas	+	+	-
Svidinimas	+	+	-
Antrasis dažymas	+	+	+
Fleicavimas arba tapnojimas	+	+	-

### 2.3. Reikalavimai baigtam paviršiui

Techniniai reikalavimai	Leistini nuokrypiai, mm	Kontrolės būdai
Paviršiai padengti dažais turi būti vieno tono, be juostų, dėmių, nuotekų, pusrūšių ir ištrintų vietų.	-	
Vietiniai ištaisymai 3 m atstumu nuo paviršiaus neturi būti matomi.	-	Vizualinė apžiūra

275-TDP-SA-TS	Lapas	Lapų	Laida
	13	30	0

Paviršiai turi būti vieno tono matinio arba blizgančio paviršiaus.		
Negali būti išsisluoksniavimo pūslių, raukšlių, dažų kruopelių, nelygumų, teptuko ar volelio žymių, neturi prasišviesti apatiniai dažų sluoksniai		
Pridėjus prie išdžiuvusio dažyto paviršiaus tamponą ir juo pabraukus ant jo neturi likti dažų žymių	-	Vizualinė apžiūra
Dviejų skirtingų spalvų paviršių sandūros linijos kreivumas atskiruose ruožuose	2	Matuojant liniuote
Dažytų paviršių skiriamųjų juostelių (apvadų) linijų kreivumas ar gretimo kitos spalvos paviršiaus uždažymas (1 m ilgio ruože)	1	Matuojant liniuote

## 5. GRINDYS

### 5.1. Bendrieji reikalavimai

Skysčių poveikio grindims intensyvumas – mažas (nedidelis skysčių poveikis grindims; grindų paviršius sausas arba vos drėgnas; grindų danga neįmirksta) ir vidutinis (ventkamerose, sanmazguose).

Grindų įrengimas susideda iš pagrindo, paruošiamųjų ir išlyginamųjų sluoksnių, hidroizoliacijos ir dangos įrengimo.

Grindims ant grunto suardytos struktūros natūralūs ar pilti gruntai sutankinami. Pagrinde negali likti augalinio grunto, durpių, dumblo ir statybinių šiukšlių. Įrengiami pasluoksniai ir drenuojantys sluoksniai sutankinami iki 60 MPa atsparumo.

Viršutinė išlyginamojo sluoksnio dalis liejama iš savaimė išsilyginančio mišinio ant kurio klijuojama parinkta danga.

Grindų paruošiamieji ir išlyginamieji pagrindai turi būti įrengiami esant ne žemesnei kaip 5C aplinkos temperatūrai. Tokia temperatūra turi išlikti tol, kol betonai pasiekia 50 % stiprumo.

Paruošiamieji ir išlyginamieji sluoksniai turi būti izoliuoti nuo sienų ir pertvarų hidroizoliacinės medžiagos juostomis. Darbinės šių sluoksnių siūlės turi būti gerai užlygintos.

Patalpose su vidutiniu skysčių poveikiu įrengiami grindų nuolydžiai 0,5-1 %.

Apatinė hidroizoliacija įrengiama ant grunto esančiose patalpose, o viršutinė grindų hidroizoliacija įrengiama sanitarinėse ir ventkamerų patalpose.

### 5.2. Grindinių plytelių siūlių glaistas

#### - Epoksidinis siūlių glaistas

dvikomponentis gaminytis, kurį sudaro A ir B komponentai, kuriuos prieš naudojant reikia sumaišyti. A komponentas – tai epoksidinės dervos ir specialiai atrinktų skaldos, užpildų, dažiklių bei modifikuojamųjų ir dekoratyvinių priedų mišinys. B komponentas – tai aukštos kokybės epoksidinių dervų poliamido kietiklis.

Tankis sumaišius komponentus apie 1,35 kg/dm<sup>3</sup>

Min. / maks. sienos siūlių plotis 1 mm / 6 mm

Min. / maks. grindų siūlių plotis 1 mm / 10 mm

Siūlių glaisto paruošimo ir pagrindo bei aplinkos temperatūra darbo metu nuo +10 °C iki +25 °C Atsparumas temperatūrai nuo -30 °C iki +90 °C

A komponento maišymo trukmė maždaug 3 minutės

Pirmojo masės maišymo trukmė maždaug 3 minutės

Brandinimo trukmė maždaug 5 minutės

Antrojo masės maišymo trukmė maždaug 1 minutė

Skiedinys tinkamas naudoti maždaug 45 minutes

Valymas daugiausia 10–20 minučių

Vaikščioti leidžiama maždaug 24 valandos

Visiškas mechaninis atsparumas pasiekiamas po 3 dienų

275-TDP-SA-TS	Lapas	Lapų	Laida
	14	30	0

Visiškas cheminis atsparumas pasiekiamas po 7 dienų  
Keraminių plytelių siūlių glaisto skiedinys reakcinių dervų pagrindu.  
Klasė RG

Atsparumas lenkimui sausomis sąlygomis ir po atšaldymo bei atšildymo ciklų  $\geq 30$  N/mm<sup>2</sup> Atsparumas gniuždymui sausomis sąlygomis ir po atšaldymo bei atšildymo ciklų  $\geq 45$  N/mm<sup>2</sup> Susitraukimas  $\leq 1,5$  mm/m

Vandens įgertis po 240 min.  $\leq 0,1$  g

Atsparumas dilimui  $\leq 250$  mm<sup>3</sup>

Didelis cheminis atsparumas – rūgštims, agresyviems veiksniams, stipriems valikliams; idealiai tinka nuotekų valykloms, tvartams, pieninėms, skerdykloms, plovykloms, akumuliatorinėms, alaus, vyno darykloms, pilstymo cechams, laboratorijoms ir pan. Nesusitraukia. Labai didelis mechaninis atsparumas – sudaro ypač kietą siūlę, rekomenduojamą intensyviai naudojamoms vietoms; atsparus dilimui, įbrėžimams, įtrūkimams ir aukštos bei žemos temperatūros poveikiui.

- **Pagrindo paruošimas.** Prieš pradėdant glaistyti nuo siūlių būtina gerai nuvalyti dulkes ir įvairiausius nešvarumus. Tarpai tarp plytelių turėtų būti vienodo gylio, todėl klojant plyteles būtina iš tarpų sistemingai šalinti klijų perteklių. Dangos siūles galima pradėti glaistyti tik sustingus klijams, kurie buvo naudojami plytelėms klijuoti – ne anksčiau nei po 24 valandų. Prieš glaistant plyteles ir siūles būtina nuvalyti drėgna kempine. Glaistyti galima pradėti visiškai joms išdžiūvus.

- **Siūlių skiedinio paruošimas.** Epoksidinis siūlių glaistas – tai dviejų komponentų: masės (A) ir kietiklio (B) rinkinys tinkamomis maišyti proporcijomis. Visus darbus, susijusius su siūlių glaisto paruošimu ir naudojimu, būtina atlikti esant nuo + 10 °C iki +25 °C temperatūrai. Siūlių glaistą būtina pradėti ruošti gerai išmaišius (apie 3 minutes) masę (A). Paskiau į kibirėlį su mase supilti kietiklį (B) iš butelio. Buteliuką laikyti vertikaliai į apačią, o kietiklis turėtų laisvai bėgti, kol savaime nutrūks jo srovė. Ant buteliuko sienelių likęs skystis yra perteklinis, kurio nereikia pilti į masę. Paskiau komponentus maišyti apie 3 minutes. Padaryti maždaug 5 minučių pertrauką ir vėl masę maišyti apie 1 minutę. Išmaišius gaunama pusiau skysta konsistencija ir vienalytė spalva (mentele būtina patikrinti, ar ant sienelių ir dugno neliko nesumaišytų dalių). Maišyti lėtųjų apsukų maišikliu (apie 600 aps./min.). Taip pat rekomenduojama maišant maišiklį judinti aukštyn žemyn. Paruoštą masę būtina sunaudoti maždaug per 45 minutes. Dėmesio: paruoštos masės nereikia pašildyti kibire su šiltu vandeniu, kad pasidarytų skystesnė ir būtų patogiau ją tepti.

- **Siūlių glaistymas.** Masę būtina kruopščiai ir giliai įsprausti į tarpus gumine glaistykle. Masės perteklių pašalinti ta pačia glaistykle, traukiant ją įstrižai, 45° kampu su plytelių briauna. Jeigu glaistant siūles ant sienos, siūlių glaistas ima šiek tiek tekėti, darbą nutraukti ir pradėti vėl praėjus 5–10 minučių.

- **Valymas.** Glaisto likučius, likusius ant dangos paviršiaus, būtina nedelsiant pašalinti (ne vėliau negu per 20 minučių) kieta kempine, sudrėkinta šaltu vandeniu. Paskiau siūles ir plyteles būtina nuplauti celiuliozės kempine (geltona), sudrėkinta ir gerai išgręžta. Kempinę būtina dažnai skalauti, o vandenį dažnai keisti. Jeigu po 24 valandų ant plytelių atsiranda apnašų, pašalinti jas šiltu vandeniu su nedideliu kiekiu detergento ar spirito.

- **Dangos naudojimas.** Vaikščioti glaistytomis ar priklijuotomis plytelėmis leidžiama po 24 val.

- **Plytelių klijavimas.** Masę užtepti ant pagrindo ir tolygiai paskirstyti dantyta glaistykle su 3 mm dydžio dantukais. Horizontaliems paviršiams naudoti glaistiklę su daugiausia 6 mm dydžio dantukais. Plytelę prispausti, nedelsiant pataisyti jos padėtį ir kuo greičiau pašalinti išspausintos masės perteklių. Visus skiedinio nešvarumus būtina šalinti sistemingai.

### 5.2.1. Pagrindų, paruošiamųjų ir išlyginamųjų sluoksnių leistini nuokrypiai

Pagrindo paskirtis	Leistini nuokrypiai, mm matuojant 2 m ilgio liniuote
Betoniniai pagrindai visų tipų grindų dangoms, išskyrus klijuojamas karštomis mastikomis ir pagrindus hidroizoliacijai	10
Betoniniai pagrindai ar paruošiamieji sluoksniai grindų dangoms klijuojamoms karštomis mastikomis ir pagrindai hidroizoliacijai, taip pat šlifuojami betoniniai sluoksniai	5
Išlyginamieji sluoksniai polimerinėms ruloninėms ir plytelių, linoleumo, parketo ir mastikinėms dangoms	2

275-TDP-SA-TS	Lapas	Lapų	Laida
	15	30	0

Pagrindų nukrypimas nuo horizontalios plokštumos patalpoje	< 0,2 % patalpos matmens
--	--------------------------

### 5.3. Apdailinis grindų ir sienų sluoksnis

#### 5.3.1. Akmens masės plytelės

Formatas: 600X1200X10mm

Mažo įmirkio sauso presavimo keraminės plytelės (akmens masės) - matinės, plytelės spalva ta pati per visą plytelės storį (body painted technologija)

Klasifikacija	UNE-EN 14411 ISO 13006	ISO	grupė B1a GL akmens masė
Matmenys, paviršiaus kokybė	UNI ISO 10545-02	EN	labai maži leistini nuokrypiai
Vandens įmirkis	UNI ISO 10545-03	EN	0,1 %
Stipris lenkiant	UNI ISO 10545-04	EN	53,6 N/mm <sup>2</sup>
Atsparumas šalčiui	Visi		garantuota
Atsparumas rūgštims ir šarmams	UNI ISO 10545-13	EN	pažeidimų nėra
Gilusis dilumas	UNI ISO 10545-6	EN	≤ 150 mm <sup>3</sup>
Tiesinis šiluminis plėtimasis	UNI ISO 10545-8	EN	6 x 10 <sup>-6</sup>
Atsparumas dėmių susidarymui	UNI ISO 10545-14	EN	garantuota
Slidumo klasė	DIN 51130 No 236 del 14.06.89	D.M.	R9 natural R11 Bocciardato μ > 0,40
Atsparumas UV spinduliams	DIN 51094		spalvos pakitimų nėra

Plytelių vaizdas:



275-TDP-SA-TS	Lapas	Lapų	Laida
	16	30	0

### 5.3.2. Akmens masės plytelių klijai

Aukštos kokybės cemento pagrindo greitai kietėjantys plytelių klijai, skirti stabiliems, didelių apkrovų veikiamiems paviršiams: greitai apkrovas patiriančioms aikštėms, laiptinėms, koridoriams, sanitarinėms patalpoms. Tinka keraminėms plytelėms, plokštėms ir natūralaus akmenų, galima naudoti šildomosioms grindims. Sienoms ir grindims. Vidaus ir išorės darbams  
 Deklaruotos eksploatacinės savybės

Pagrindinės charakteristikos	Eksploatacinės savybės	Suderinta techninė specifikacija
Atsparumas ugniai	A1	EN 12004+A1:2012
Sukibimo stipris po senėjimo proceso	$\geq 0.5 \text{ N/mm}^2$	EN 12004+A1:2012
Sukibimo stipris po senėjimo proceso esant terminiam poveikiui	$\geq 1.0 \text{ N/mm}^2$	EN 12004+A1:2012
Sukibimo stipris po panardinimo į vandenį	$\geq 1.0 \text{ N/mm}^2$	EN 12004+A1:2012
Sukibimo stipris po šaldymo ir atšildymo ciklų	$\geq 1.0 \text{ N/mm}^2$	EN 12004+A1:2012
Sukibimo stipris po ilgesnio klojimo laikotarpio	$\geq 1.0 \text{ N/mm}^2$	EN 12004+A1:2012
Pavojingų medžiagų išsiskyrimas		Žr. medžiagos SDL

### 5.4. PVC heterogeninė grindų danga, lentelės

Produkto standartas	EN ISO 10582 arba analogas	Heterogeninė aukšto atsparumo grindų danga
Bendrasis storis	EN ISO 24346 arba analogas	2,5 mm
Dėvimojo sluoksnio storis	EN ISO 24340 arba analogas	0,70 mm
Bendrasis svoris	EN ISO 23997 arba analogas	$\geq 4200 \text{ g/m}^2$
Atsparumas trinčiams	EN 660-2	Grupė T : $\leq 2,00 \text{ mm}^3$
Išmatavimai	EN ISO 24342	Lentelės : 228.6x1219.2x2.55mm
Kraštai	-	Nuožulnios iš visų pusių
Matmenų stabilumas	EN ISO 23999 arba analogas	$\leq 0,10 \%$
Atsparumas kėdžių ratukams	ISO 4918 arba analogas	jokios žalos
Atsparumas baldų kojėlėms	EN ISO 16581 arba analogas	jokios žalos
Liekamasis įspaudas	EN ISO 24343-1 arba analogas	$\leq 0,05 \text{ mm}$
Akustinės savybės	EN ISO 717-2 arba analogas	$\Delta L_w = 6 \text{ dB}$
Spalvos atsparumas blukimui	EN ISO 105-B02 arba analogas	$\geq 6$

275-TDP-SA-TS	Lapas	Lapų	Laida
	17	30	0

Slidumas	DIN 51130 arba analogas EN 13893 arba analogas	R10 DS (>3)
Atsparumas chemikalams	EN ISO 26987 arba analogas arba analogas	neturi įtakos (0)
Atsparumas šilumai	EN ISO 1045 arba analogas	0,011 m <sup>2</sup> K/W
Reakcija į ugnį	EN 13501 arba analogas	Bfl-S1

### 5.5. PVC ruloninė heterogeninė grindų danga

TECHNINĖ INFORMACIJA	STANDARTAI	Acczent Platinum 100 (arba analogas)
<b>Klasifikacijos</b>		
Grindų rūšis	EN ISO 10582	Heterogeninė kompaktinė vinilinė grindų danga
Klasifikavimas	EN ISO 10874 komercinė gamybinė	Klasės: 34 43
<b>Charakteristikos</b>		
Paviršiaus apsauga	—	TopClean XP
Bendrasis storis	EN ISO 24346	2.45mm
Dėvimojo sluoksnio storis	EN ISO 24340	1.02mm
Bendrasis svoris	EN ISO 23997	3 200g/m <sup>2</sup>
Dėvimojo sluoksnio surišėjo sudėtis	EN ISO 10582	Tipas I
<b>Techninės savybės</b>		
Atitikties deklaracija	EN 14041	0170-0200-DoP-2017-11
Liekamasis įspaudas	EN ISO 24343-1 Reikalavimas	≤ 0.10mm
	Vidutinė išmatuota vertė*	0.04mm
	Geriausia išmatuota vertė*	0.03mm
Reakcija į ugnį	EN ISO 13501-1	B <sub>fl</sub> s1 klijuojant ant A2 <sub>fl</sub> arba A1 <sub>fl</sub> pagrindo (betonas) B <sub>fl</sub> s1 klijuojant ant bet kokios rūšies medinio pagrindo
Slidumo koeficientas**	DIN 51130 EN 13893	R9 μ ≥ 0.30
Matmenų stabilumas	EN ISO 23999	<0.10%
Atsparumas baldų kojėlėms	EN 424	Jokios žalos
Atsparumas kėdžių ratukams	ISO 4918	Jokios žalos
Susiraitymas esant karščio poveikiui	EN ISO 23999	≤  8 mm
Elektrostatinės savybės	EN 1815	≤ 2kV
Atsparumas chemikalams	EN ISO 26987	Aukštas atsparumas
Smūgio garso sulaikymas	NF EN ISO 717/2	ΔLw= 9dB
Akustinės savybės	NF S31-074	Ln,e,w <85dB Klasė B
Atsparumas šviesos poveikiui	EN ISO 105-B02	≥ 6
Šiluminė varža Tinkumas šildomoms grindims	EN ISO 10456	0.02m <sup>2</sup> K/W Tinkama

275-TDP-SA-TS	Lapas	Lapų	Laida
	18	30	0

<b>Perdirbamas / perdirbtas kiekis</b>	—	100% / 29%
<b>Plastifikatoriai</b>	—	Be ftalatų
<b>Formaldehidai</b>	ISO 16000-3	< 10 µg/m <sup>3</sup> (po 28 dienų)
<b>Bendros Lakiųjų organinių junginių (VOC) emisijos</b>	ISO 16000-9	< 10 µg/m <sup>3</sup> (po 28 dienų)
<b>Pristatymo forma</b>	EN ISO 24341 (rulonai)	Rulonai: 23lm x 2m
<b>Spalvos</b>	—	72

### 5.6. PVC grindų dangų klojimas ir leistini nuokrypiai

Pagrindas turi būti tvirtas, lygus, sausas (pagrindų drėgnumas 2-3%), švarus. Negali būti riebalinių dėmių. Priklausomai nuo planuojamos kloti dangos storio leistinas paviršiaus lygumas gali būti +/- 2mm. Esant labai plonai dangai paviršius negali turėti jokių nelygumų. 1 lentelėje leistini paviršiaus nelygumai.

1 lentelė

Paskirtis	Maksimalus leistinas grindų nelygumas matuojant 3m lygiasieniu padėtu ant grindų, mm
Aukštas standartas: komercinės ir gamybinės patalpos	3,00

Prieš klojant dangą reikia įsitikinti, kad pagrindas yra visiškai sausas. Pro pagrindą negali skverbtis grunto drėgmė, pagrinde esantis vanduo turi būti išgaravęs. PVC danga rulonais turi būti klojama viena kryptimi. Klojimo metu aplinkos temperatūra min. 10° C, pagrindo temperatūra min. 10° C.

Dangos klojimas:

Danga turi būti klojama išilgai šviesos kritimui pro pagrindinį langą. Koridoriuose danga turi būti klojama išilgai pagrindiniam judėjimo srautui.

Klijavimui reikia naudoti akrilinės emulsijos klijus. Reikia tiksliai sekti gamintojo klijų naudojimo instrukciją įpatingai tiksliai laikantis nurodyto laukimo laiko.

Grindimis negalima vaikščioti 24 val. po paklojimo, baldų negalima stumdyti 48 val. po paklojimo, negalima naudoti gumuotu baldų kojelių apsaugų ar kilimėlių gumos pagrindu.

### 5.7. Grindjuostės

Grindjuostės įrengiamos ties sandūromis su visomis konstrukcijomis, kurios iškyla virš grindų. Grindjuostės turi būti tos artimiausios spalvos grindų dangai, nurodyto profilio, storio ir aukščio.

Grindjuostės dviejų tipų: mineralinės masės plytelių grindjuostės, PVC grindjuostės.

Mineralinės masės plytelių grindjuostės 70 mm aukščio, tokio pat ilgio ir spalvos kaip ir grindų plytelės. Kampai aptaisomi pjaustant grindjuosčių plyteles reikiamu ilgiu. Grindjuostės klijuojamos ant patentuotos mastikos, kurios plastiškumas 5-7 cm suoksnio. Siūlės užglaistomos artimiausios spalvos glaistu.

Elastingos PVC grindjuostės klijuojamos montažiniais klijais.

275-TDP-SA-TS	Lapas	Lapų	Laida
	19	30	0

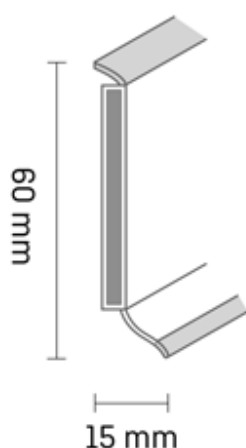

### 5.7.1. Reikalavimai baigtai grindų dangai

Techniniai reikalavimai	Leistini nuokrypiai, mm	Kontrolė
1	2	3
Paviršiaus nukrypimai nuo plokštumos, tikrinant 2 metrų matuokle : - cementinės, betoninės dangos - keraminių plytelių dangos - polimerinės dangos	4 4 2	9 matavimai 50 - 70 m <sup>2</sup> paviršiaus arba vienai mažesnio ploto patalpai
Nesutapimas tarp gretimų plytelių	1	9 matavimai 50 - 70 m <sup>2</sup> paviršiaus arba vienai mažesnio ploto patalpai
Neatitikimas tarp žyminių ir dangos	2	9 matavimai 50 - 70 m <sup>2</sup> paviršiaus arba vienai mažesnio ploto patalpai
Nukrypimai nuo projekcinio dangos nuolydžio	≤ 0,2 % patalpos matmenų	9 matavimai 50 - 70 m <sup>2</sup> paviršiaus arba vienai mažesnio ploto patalpai
Dangos storio nuokrypos	≤ 50 < 10 % nuo projekcinio storio	9 matavimai 50 - 70 m <sup>2</sup> paviršiaus arba vienai mažesnio ploto patalpai
Paviršiai negali turėti jokių nelygumų Neleistinos dėmės ir įbrėžimai		

## 6. SURENKAMOS LUBOS

### 6.1. Surenkamos mineralinių plokščių lubos

Mineralinės plokštės su 24 mm matoma profilių sistema.

Matmenys	600X1200mm
Storis	30mm
C klasė, santykinė drėgmė iki, pagal EN 13964:2014 standartą	95% 30°C temperatūroje
Modus (TAL-VA), šviesos atspindėjimas	63%

275-TDP-SA-TS	Lapas	Lapų	Laida
	20	30	0

Modus (TAL-M), šviesos atspindėjimas	4%
Modus (TAL-H), šviesos atspindėjimas	41%
Modus (TAL-N), šviesos atspindėjimas	64%
Sistemos svoris apie	3-5 kg/m <sup>2</sup> .
Reakcija į ugnį	A2-s1,d0
Perdirbtų žaliavų kiekis	58%
Poveikis aplinkai	1,39 kg CO <sub>2</sub> equiv/m <sup>2</sup>
Spalva	pilka

Profilių sistema:

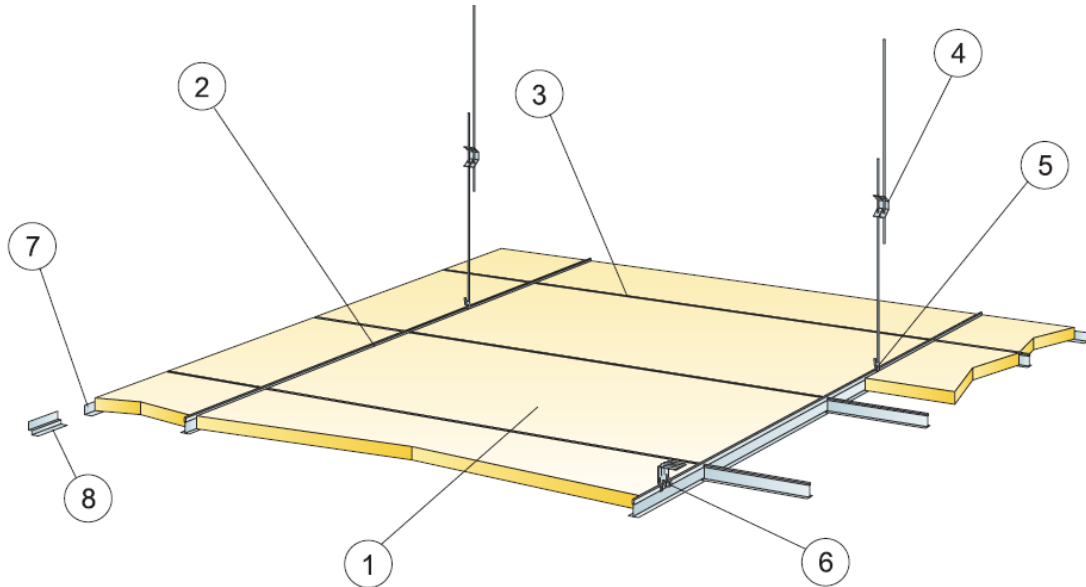

ĮŠEIGA (NEJSK. ATLIEKŲ)

	<b>Matmenys, mm</b>
	<b>1200x600</b>
1 Ecophon Industry Modus TAL	1,4/m <sup>2</sup>
2 Connect T24 pagrindinis profilis, montuojamas kas 1 200 mm (maks. atstumas nuo sienos 600 mm, gali būti prailgintas iki 1 200 mm, jei tarp pagrindinio profilio ir sienos nėra apkrovos), 0,9m/m <sup>2</sup>	0,9/m <sup>2</sup>
3 Connect T24 skersinis profilis, L=1 200 mm, montuojamas kas 600 mm	1,7/m <sup>2</sup>
4 Connect reguliuojamas tvirtinimo kablys, montuojamas kas 1 200 mm (maks. atstumas nuo sienos 600 mm)	0,7/m <sup>2</sup>
5 Connect kablo fiksatorius (nerekomenduojama naudoti baseinuose)	0,7/m <sup>2</sup>
6 Montuojami tiesiogiai: Connect tvirtinimo kampas, montuojamas kas 1200 mm	0,7/m <sup>2</sup>
7 Connect perimetrisinis profilis, tvirtinamas kas 300 mm	pagal poreikius
8 Connect dvigubas perimetrisinis profilis, tvirtinamas kas 300 mm	pagal poreikius
Δ Min. sistemos kabinimo aukštis su reguliuojamu tvirtinimo kabliu: 100 mm, su tvirtinimo kampais: 50 mm	-
δ Min. įmontavimo aukštis: 170 mm (storis 30 mm), 220 mm (storis 50 mm)	-

275-TDP-SA-TS	Lapas	Lapų	Laida
	21	30	0

## 6.2. Montavimas

- Tinkamą perimetro kampuočių reikiamame aukštyje nuo lubų pritvirtinkite tinkamais tvirtinimo elementais ne didesniais kaip 450 mm tarpais.
- Tinkamomis pakabomis, atstumai tarp kurių neturi būti didesni kaip 1200 mm, laikančiąsias sijas pritvirtinkite prie konstrukcinių lubų 1200 mm atstumais viena nuo kitos (arba kaip nulemia profilių sistemos apkrovos skaičiavimai).
- skersines sijas montuokite tarp laikančiųjų sijų 600 mm intervalais, taip suformuodami 1200x600 mm modulius ir, kada reikia, skersines sijas per vidurį tarp 1200 mm skersinių sijų, taip suformuodami 600x600 mm modulius.
- Laikančiųjų ir skersinių sijų pirmoji pakaba turi būti ne toliau kaip 600 mm nuo perimetro, kad nebūtų per daug apkraunamas perimetro kampuočių. Persidengimo atvejais šį atstumą sumažinkite iki 450 mm.
- Plokštės montuojamos jas įkeliant į tuštumą prie konstrukcinių lubų ir nuleidžiant į reikiamą vietą taip, kad jos atsigultų ant skersinių sijų briaunų.

## 7. MDP VIDINĖS PALANGĖS

- palangės turi būti atsparios drėgmei (V – 100 klasės plokštė ir D3 klasės klijai), saulės spinduliams (UV), įbrėžimams, spalvos negali blukti.
- dengtos 0,6 mm aukšto slėgio laminatu (HPL), laminatas atsparus karščiui, mechaniniam ir cheminiam poveikiui.
- palangės gaminamos iš aukštos kokybės medžio drožlių plokštės pagal ONORM B 3002 arba DIN 68761, E1 emisijos klasę
- palangės turi būti 3-5 cm ilgesnės nei lango angos plotis.

Matmenys: Storis 19 mm;

Su snapeliu 38 mm;

Radiusas (R) 6 mm;

Abi pusės ir nugarinė dalis dengtos aukšto slėgio laminatu;

Šių palangių galai laminuojami.

Leistini nuokrypiai

Matuojamieji gaminio parametrai	Vardinių matmenų intervalai	Gminių vardinių matmenų nuokrypiai
Langų, durų ir vartų blokų nuokrypis nuo vertikalės		3
Apvadų nukrypimai nuo vertikalės		3
Gminių persikreipimas (kreivumas) bet kuria kryptimi		2
Palangių lentų nuokrypis nuo horizontalės		3
Apvadų pločio nuokrypis nuo projekto		± 3
Horizontalių elementų nesutapimas langų rėmuose arba duryse		2

## 8. PLIENIŲ KONSTRUKCIJŲ MONTAVIMAS

Šis aiškinamasis raštas apima pagrindinius techninius reikalavimus plieninių konstrukcijų projektavimui, gaminimui ir statybai. Tai statinių laikančių plieninių konstrukcijų, atramų ir pan. gamyba, cinkavimas, montžas ir darbų kokybės kontrolė. Detalūs plieno konstrukcijų brėžiniai atliekami Rangovo arba pagal susitarimą darbo projekto Autoriaus. Gaminiai, gaminami pagal tipinius ar kartotinius projektus, turi atitikti šiame rašte keliamus reikalavimus.

### Nuorodos

Šiame projekte pateiktose techninėse specifikacijose nuorodos ir reikalavimai priimti pagal žemiau išvardintus normatyvinius dokumentus:

- I. STR 2.05.04:2003 „Poveikiai ir apkrovos“;

275-TDP-SA-TS	Lapas	Lapų	Laida
	22	30	0

2. STR 2.05.08:2005 Plieninių konstrukcijų projektavimas“.

**Pastaba:** norminiai dokumentai, kurie paminėti aukščiau pateiktų dokumentų sąrašuose, - čia nenurodyti.

Visa atlikta darbo projekto dokumentacija, skaičiavimai, brėžiniai, aiškinamieji raštai turi būti patikrinti statybos priežiūros atstovo ir duotas leidimas vykdymui.

### Medžiagos

Priklausomai nuo konstrukcijų atsakingumo, plieno markę galima priimti:

### Plieno stiprumai

2 g r u p ė. Suvirintosios konstrukcijos arba jų elementai, veikiami statinių apkrovų (santvaros; rėmų, perdangų, laiptatakių sijos; atramos, išskyrus suvirintąsias atramas; atvirų skirstomųjų pastočių įrangos atramos, jų išjungiklių atramos; transporto galerijų atramos; transporto kontaktinio tinklo elementai (skersiniai, inkarinės atotampos, sankabos); prožektorių stiebai; sudėtiniai antenų statinių elementai; hidroelektrinių ir siurblių vamzdynai; vandentakių aptaisas; įdėtinės užtvarų dalys ir kiti tempiamieji, tempiamieji lenkiamieji ir lenkiamieji elementai), taip pat 1-os grupės konstrukcijos ir jų elementai, kai nėra suvirintinių jungčių, ir kabamieji keliai iš dvitėjų, kai nėra suvirintinių montuojamųjų jungčių	
S275	LST EN 10025-2, LST EN 10025-3, LST EN 10025-4, LST EN 10210-1, LST EN 10219-1
S355	LST EN 10025-2, LST EN 10025-3, LST EN 10025-4, LST EN 10025-5, LST EN 10210-1, LST EN 10219-1
S420	LST EN 10025-3, LST EN 10025-4, LST EN 10219-1
S450	LST EN 10025-2
S460	LST EN 10025-3, LST EN 10025-4, LST EN 10210-1, LST EN 10219-1

Sudarant darbo dokumentaciją ir suderinus su statybos technine priežiūra, galima keisti plieno markę į kitose šalyse gaminamą analogiškų savybių plieną. Plieno markių analogiškumo sąvoka reiškia maksimalų cheminės sudėties, fizinių ir mechaninių savybių sutapimą, reglamentuojamą standartais. Gamintojas turi pateikti gamyklinių bandymų ataskaitas.

### Statybiniai profiliai

Projekte visi priimti profiliai turi būti nauji, lygių paviršių, švarūs, be rūdžių. Profilų matmenys turi būti vienodi.

Profiliai turi turėti atitikties sertifikata. Naudojami karštai ir šaltai valcuoti profiliai.

### Varžtai

Plieno konstrukcijų jungimui, naudojami varžtai, jų diametras ir kiekiai galutinai randami atlikus detalius plieninių konstrukcijų brėžinius ir sukonstravus mazgus. Paskaičiuoti varžtai pagal jų atsparumą gali būti parinkti žemiau pateiktoje lentelėje, atsižvelgiant į varžtų klases:

### Varžtų atsparumo klasės

Varžtų klasė	4,6	4,8	5,6	5,8	6,6	8,8	10,9
Tempimas							
Kirpimas Rbs, Mpa	150	160	190	200	230	320	400
Tempimas Rbt, Mpa	170	160	210	200	250	400	500

Visi varžtai, veržlės turi turėti gamyklinius žymenis. Be jų varžtai nenaudotini. Visi varžtai, veržlės bei poveržlės galvanizuotos, padengtos cinku 45µm storiu. Sudarant varžtų žiniaraščius, įtraukiamas papildomas 5% jų kiekis dėl montažo ir derinimo darbų.

275-TDP-SA-TS	Lapas	Lapų	Laida
	23	30	0

## 9. ANTIKOROZINĖ DANGA IR PAVIRŠIŲ DAŽYMAS.

Antikorozinių dangų (dažymo) sistemą taikyti atsižvelgiant į aplinkos ardančios veiksnis, dangai keliamą ilgaamžiškumą, estetinius reikalavimus, galimybes praktiškai panaudoti konkretų paviršiaus nuvalymo metodą (mechaninis valymas, valymas smėliassrove ar kt.) metalo paviršiaus surūdijimo laipsnį. Metalo paviršiaus surūdijimo laipsnis nustatomas suliginant su standarto LST EN ISO 8501-1.

Atliekant dažymo darbus privalu laikytis naudojamų medžiagų gamintojo nuorodų ir reikalavimų, išdėstytų gamintojo instrukcijose. Siekiant kokybiškai padengti paviršių antikorozine danga, būtina kontroliuoti šias tarpines operacijas:

- paviršiaus paruošimą (valymą);
- kiekvieno grunto, dažų sluoksnio šlapios ir sausos plėvelės storius;
- kiekvieno sluoksnio džiūvimo sąlygas ir laiką;
- aplinkos oro sąlygas (temperatūrą, santykinę oro drėgmę, "rasos" taško susidarymo temperatūrą), dažomo paviršiaus temperatūrą, temperatūrų skirtumą tarp "rasos" taško ant metalo susidarymo temperatūros ir aplinkos temperatūros.

Operacijų kontrolė turi būti fiksuojama darbų vykdymo žurnale, kuriame pasirašo rangovo ir užsakovo atstovas. Pateikiant Užsakovui atliktų darbų perdavimo – priėmimo akus, turi būti pridedama atliktų darbų deklaracija, kontrolinių matavimų ataskaitos, technologinė kortelė, naudotų produktų eksploatacinių savybių deklaracijos, produktų techniniai aprašymai.

Atliekant konstrukcijų valymą iki St2 švarumo, nuo remontuojamo paviršiaus turi būti pašalinta visa sena danga, korozija ir bet kokie teršalai. Po paruošimo paviršių dar kartą vizualiai įvertinti pagal ISO 8501-1:2007 standartą. Metalo konstrukcijų paruošimui Rangovas gali naudoti ir srautinį valymą.

## 10. BETONAVIMAS

Betonas maišomas pagal LST EN 206-1:2002 reikalavimus centriniame betono mazge, išskyrus kai tokio tipo maišymas neįmanomas.

Transportuojant ir iškraunant betono mišinį, turi būti išvengta sluoksniavimosi, sudedamųjų medžiagų praradimo ar užteršimo. Betono mišiniai neturi sustingti, susisluoksniuoti, prarasti vienališkumo ir projekcinio slankumo.

Į statybos aikštelę betono mišinys turi būti pristatomas su visa gamintojo informacija (važtaraščiu) apie prekinį betono mišinį. Prekinio betono važtaraštyje turi būti:

- gamintojo pavadinimas ir adresas;
- važtaraščio eilės numeris;
- betono sumaišymo data ir laikas;
- savivartės mašinos numeris;
- vartotojo pavadinimas;
- statybos aikštelės pavadinimas ir adresas;

275-TDP-SA-TS	Lapas	Lapų	Laida
	24	30	0

- kiti apibudinantys duomenys, pvz. kodo numeris, užsakymo numeris; betono kiekis kubiniame metre (t.y. toks kiekis, kuris sutankintas pagal LST ISO 2736-1:1986 reikalavimus užima 1 m<sup>3</sup> tūrį);
- betono stiprumo klasė;
- klojumo markė;
- cemento pavadinimas ir stiprio klasė;
- priedų ir mikroužpildų (jei jie yra) pavadinimai.

Konstrukcijose galima daryti tik konstrukciniuose brėžiniuose nurodytas angas. Kitų angų be Užsakovo leidimo daryti negalima.

Betonuojant šaltu metu laiku, reikia vadovautis statybos žiemos sąlygomis nuorodų, projekto vadovo tolimesniu nurodymu. Betono kietėjimą, drėkinimą ir šildymą būtina atlikti taip, kad konstrukcija nenukentētu nuo per didelės kaitros, šalčio ar per greito džiuvimo.

Išbetonuota konstrukcija galima pradėti laistyti tik po 5–10 h. Kai paros oro vidutinė temperatūra yra 3 °C ir žemesnė, betono galima nelaistyti.

Vasara betonas, pagamintas su paprastu portlandcemenčiu, laistomas septynias paras. Kai oro temperatūra aukštesnė kaip 15 °C, pirmąsias tris paras betonas laistomas kas 3 h ir vieną kartą naktį, vėliau – ne rečiau kaip tris kartus per para. Vykdamas betono darbus, kai oro temperatūra virš 25C ir santykinė oro drėgmė mažiau 50 % turi būti naudojami greitai kietėjantis Inžinieriaus aprobuotas portlandcementas, kurio markė turi būti ne mažiau kaip 1,5 karto didesnė negu projektinė betono markė. Betono mišinio temperatūra, betonuojant konstrukcijas, kurių paviršiaus modulis yra virš 3 neturi viršyti 30-35°C.

Dėl plastinio nusėdimo betono paviršiuje atsiradus plyšiams, leistinas pakartotinas betono vibravimas ne vėliau kaip 0,5-1 h po sudėjimo pabaigos.

Šviežiai sudėto betono priežiūrą pradėti iš karto po betono sudėjimo ir vykdyti iki tol, kol betonas nepasieks 70 % projektinio stiprumo.

Šviežiai sudėtas mišinys pradiniam etape turi būti apsaugotas nuo vandens trūkumo.

Kai betono stiprumas 0,5 MPa tolesnė priežiūra vykdoma užtikrinant betono paviršiaus drėgnumą, periodiškai purškiant vandenį. Atvirų kietėjančių betono paviršių laistymas vandeniu neleistas.

Tam, kad pagreitinti betono kietėjimą išnaudojant saulės radiaciją reikia uždengti betoną permatomomis, bet drėgmei nepralaidžiomis medžiagomis.

Kietėjančių betoną reikia apsaugoti nuo tiesioginių saulės spindulių uždengus jį, šilumą izoliuojančiomis medžiagomis.

Kontroliuojant darbus, esant karštam orui, reikia tikrinti:

- betono mišinio slankumą ir standumą (prieš klojant ir po pagaminimo);
- vandens, betono mišinio, oro temperatūrą;
- betono stiprumą/nepralaidumą vandeniui, atsparumą šalčiui.

Žemiau išdėstyti reikalavimai turi būti vykdomi, kai vidutinė paros temperatūra yra žemesnė kaip 5 °C ir minimali paros temperatūra žemesnė kaip 0 °C. Darbai gali būti vykdomi suderinus su Inžinieriumi.

Kai oro temperatūra ne žemesnė kaip - 15°C, pilamo betono temperatūra turi būti ne žemesnė kaip + 10 °C, o kai oro temperatūra žemesnė ne - 15 °C, betono temperatūra turi būti ne žemesnė kaip + 15 °C (šaltas betonas gali būti naudojamas tik neartuoties pamatams betonuoti).

Betono mišinio ruošimas vykdomas šildomuose betono mazguose, naudojant pašildytą vandenį, atitirpintus ir pašildytus užpildus, užtikrinant pagaminto betono mišinio temperatūra ne žemesne negu skaičiuojamoji. Leidžiama naudoti nešildytus užpildus, kurie neturi prišalusio ledo, sniego, bet tuomet betono maišymo trukmė turi būti 25 % ilgesnė negu vasara.

Transportuojant betoną turi būti numatytos priemonės, kurios užtikrintu betono mišinio temperatūros pastovumą.

Pagrindas, ant kurio bus dedamas betono mišinys turi būti apsaugotas nuo užšalimo.

Betono mišinys klojamas horizontaliais sluoksniais visame betonuojamosios konstrukcijos plote. Kad visa betoninė konstrukcija būtų vienalytė, ką tik paruoštą betono mišinį reikia kloti ant ankstesnio sutankinto sluoksnio, kurio cementas dar nepradėjo stingti. Sukietėjusio betono paviršius, ant (prie) kurio liejamas naujas betonas, šiurkštindamas numatytu būdu, kaip smėlio srove ir (ar) iškalant, kad išryškinti užpildą ir pašalinti visa cemento pienu, laisvas dalis ir nuolaužas ir bet kokias dalis, galinčias pakenkti esančio ir naujo betono sukibimui. Paviršius nuvalomas nuo šiukšlių ir dulkių. Po ilgesnės

275-TDP-SA-TS	Lapas	Lapų	Laida
	25	30	0

darbo pertraukos toliau betonuoti konstrukcijas galima, kai ankščiau suklotas betonas įgyja ne mažesni kaip 1.5 MPa gniuždymo stipruma. Betono mišinį galima tankinti plukimu, vibravimu ir vakuumavimu.

Betono mišinio sluoksnio storis turi būti ne didesnis kaip 1,25 giluminio vibratoriaus darbinės dalies ilgio. Tankinant paviršiniiais vibratoriais, nearmuotų konstrukcijų betono sluoksnio storis turi būti ne didesnis kaip 250 mm, o su dviguba armatūra – 120 mm. Betonas negali būti liejamas kol neužbaigti visi su juo susiję darbai, galintys pakenkti betono stingimui ir jo priežiūrai.

Betonas liejamas tokiu būdu, kad neatsiskirtų jame esančios medžiagos. Liejimui naudojami latakai ir kiti įrengimai, kurie leidžia laisvai kristi betono mišiniui ne aukščiau kaip 1,0 m. Betonuojant kitas konstrukcijas, šis aukštis gali būti didesnis ir nurodomas atskirai.

Pradėjus betono liejimą jis turi būti vykdomas tol, kol pilnai išliejamas blokas, plokštė, pamatas ir pan. Liejimas nelaikomas vientisu, jei pertraukos tarp betono užpylimu ant to paties paviršiaus trunka ilgiau, kaip 15 minučių, arba pagal laiką, nustatyta laboratorijoje, įvertinus betono sąstatą, oro temperatūra ir t.t. Darbo betonavimo siūlių išdėstymas elemente turi būti suderintas su technine priežiūra.

Gelžbetoninių monolitinių konstrukcijų leistini nuokrypiai.

Nuokrypio pavadinimas	Leistinieji nuokrypiai, mm
Plokštumų ir jų sankirtos linijų nuo vertikalės arba nuo projekcinio polinkio per visą aukštį:	
- pamatų	± 20
- vietiniai betono paviršiaus nelygumai, tikrinant 2 m kontroline liniuote, išskyrus atraminius paviršius	± 5
Elementų ilgio	
Elementų skerspjūvio matmenų	± 20
Surenkamų metalinių elementų atramų altitudžių	+ 6, - 3
Gretimų elementų aukščių skirtumo sandūroje	- 5
	3

## KOKYBĖS KONTROLĖ

Betono kokybės kontrolė turi būti vykdoma pagal LST EN 206-1:2013+A1:2017. Kokybės kontrolė susideda iš gamybos kontrolės ir atitikties kontrolės.

Gamybos kontrolė apima visas priemones, būtinas betono kokybei palaikyti ir reguliuoti.

Kai naudojamas prekinis mišinys, atliekant gamybos kontrolę žurnale ar kitame dokumente Rangovas turi užrašyti šiuos duomenis:

- cemento, užpildų, priedų ir mikroužpildų pristatymo važtaraščių numeriai;
- naudojamo vandens šaltinis;
- betono mišinio klotumas;
- vandens ir cemento santykis betono mišinyje;
- cemento kiekis;
- data ir laikas kada paimti bandiniai ir jų numeriai;
- atskirų betono klojimo ir išlaikymo etapų grafikas, temperatūra ir meteorologinės sąlygos;
- konstrukcijų, kuriose bus naudojama tam tikra betono mišinio partija, pavadinimas;
- prekiniam betonui taip pat nurodomas tiekėjas ir važtaraščio numeris.
- Prieš pradėdant betonuoti turi būti patikrinta:
  - klojinių (formų) matmenys ir armatūros padėtis;
  - ar nuvalytos nuo klojinių dulksės, pjuvenų, sniego ir ledo bei rišimo vielos liekanos; ar sudrėkinti klojiniai ir (ar) jų dugnai;
- klojinių stabilumas;

275-TDP-SA-TS	Lapas	Lapų	Laida
	26	30	0

- klojinių dalių sandarumas;
- ar švarus armatūros paviršius;
- fiksatoriai (vieta, stabilumas, švarumas);
- ar tinkamos transporto, sutankinimo ir išlaikymo priemonės ir prietaisai; personalo kompetencija; galimų atsitiktinumų įvertinimas.
- Betonuojant turi būti tikrinama:
  - betono mišinio vienodumas jį vežant ir klojant;
  - vienodas betono mišinio pasiskirstymas klojiniuose;
  - sutankinimo vienodumas, vengiant susisluoksniavimo;
  - maksimalus aukštis, iš kurio mišiniui leidžiama laisvai kristi;
  - sluoksnių gylis (storis);
  - betonavimo greitis ir mišinio lygis formoje, kad išlaikytų klojiniai;
  - trukmė tarp betono sumaišymo ar pristatymo ir betonavimo pradžios;
  - specialios priemonės betonuojant šaltame ar karštame ore;
  - vietos, kuriose yra konstrukcijų sandūros;
  - konstrukcijų sandūrų apdorojimas prieš sukietėjimą;
  - specialios apdailos operacijos (paviršių užbaigimas);
  - betono temperatūra; laiko intervalų registravimas;
  - oro temperatūra;

Atitikties kontrolė turi būti vykdoma, siekiant patikrinti ar tam tikras gaminių kiekis atitinka standartų ir normų reikalavimus. Sukietėjusio betono kontroliuojamo savybės yra šios: stipris gniuždant, dilumas, vandens nepralaidumas, betono atsparumas šalčiui.

Betono stipris gniuždant turi atitikti reikšmes nurodytas lentelėje:

Betono stiprio gniuždant klasės	Stipris gniuždant pagal LST EN 206-1:2013+A1:2017	
	Bandant cilindrus 150/300 mm; $f_{ckc}$ (N/mm <sup>2</sup> )	Bandant kubus 150x150x150 mm; $f_{ckc}$ (N/mm <sup>2</sup> )
C 8/10	8	10
C 12 /15	12	15
C 16 /20	16	20
C 20 /25	20	25
C 25 /30	25	30

Betono stipris gniuždant turi būti nustatomas pagal LST EN 12390 -3:2009.

Dilumas turi būti nustatomas pagal LST L 1428.15:2006.

Betonas pagal atsparumą šalčiui klasifikuojamas pagal LST EN 206-1:2002 ir turi būti ne mažesnis kaip nurodyta kiekvieno betono ir gelžbetonio konstrukcijai.

Atsparumas šalčiui turi būti nustatomas pagal LST 1428.17:2005.

## 11. BETONAS

Betono mišiniai turi atitikti LST EN 206-1:2013+A1:2017 reikalavimus.

Betono mišinio sudėtis turi būti tokia, kad jį sutankinus betono struktūra būtų tanki, t. y. sutankinus standartiniu būdu oro neturi būti daugiau kaip 3 %, kai užpildai stambesni negu 16 mm ir ne daugiau kaip 4 %, kai užpildai smulkesni negu 16 mm, neskaičiuojant specialiai į užpildo poras įtraukto oro.

Betono mišinio konsistencija turi būti tokia, kad jis gerai užpildytu forma, tarpus tarp armatūros, nesisluoksniuotu ir galėtų būti tinkamai sutankintas esamomis priemonėmis.

275-TDP-SA-TS	Lapas	Lapų	Laida
	27	30	0

Nesukietėjusio betono klojumas turi būti nustatomas pagal LST ISO 4109:1995.

Monolitinio betono klojumas pagal kūgio nuoslūgį, priklausomai nuo konstrukcijos paviršiaus kategorijos, nuo armavimo tankumo ir konstrukcijos gabaritų, turi atitikti LST ISO 4109:1995 reikalavimus ir turi būti:

- masyvioms konstrukcijoms – ne daugiau 50 mm ( S2 klasė );
- užtaisymams ir kitoms konstrukcijoms 50 – 90 mm.

Kai reikalingas ypač geras slankumas, kad užtikrinti tinkamą betono sutvirtinimą formose ir aplink armatūrą, klojumas turi būti didesnis (S3 klasės), bet kuriuo atveju neturi viršyti 100 – 110 mm.

Vandens ir cemento santykis gaminant betono mišinį turi būti galimai mažesnis, kad būtų gaunama pakankama betono stiprio klasė priklausomai nuo betono gaminių naudojimo aplinkos sąlygų kategorijos ( LST EN 206-1:2013+A1:2017).

## 12. GIPSO KARTONO AKUSTINĖS LUBOS

Plokštės yra perforuotos (su apskritomis kiaurymėmis) gipskartonio plokštės, atitinkančios normą EN 14190. Plokščių sudėtyje yra nuvandeninto ceolito, kuris suteikia oro valymo efektą. Plokščių antra pusė padengta juodu arba baltu plaušiniu.

Plokštės antros pusės kartono spalva pilka

Plokštės storis 12,5 mm

Plokštės tipas: perforuota gipskartonio plokštė DIN 18180 Apdorojimo būdas a), c), g) EN 14190

Degumo klasė	A2-s1,d0	EN 14190
Garso absorbcijos laipsnis:	žr.	EN ISO 354
Šilumos laidumo koeficientas $\lambda$ (neperforuota):	W/(mK) 0,23	EN ISO 10456
Deformacijų dydis:		
• į kiekvieną oro drėgmės pokyčio %	mm/m	0,005–0,008;
• į kiekvieną temperatūros pokyčio K	mm/m	0,013–0,020;
Tankis	kg/m <sup>3</sup> apie 800	DIN 18180
Plokštės svoris (neperforuota, be plaušinio) 15 mm:	kg/m <sup>2</sup> apie 12	DIN 18180 12,5 mm: kg/m <sup>2</sup> apie 10
Ribinės lenkimo apkrovos (neperforuota, be plaušinio)		DIN 18180
Plokštės storis 12,5 mm		
- Išilgine kryptimi	N 610	
- Skersine kryptimi	N 210	
Plokštės storis 15 mm		
- Išilgine kryptimi	N 735	
- Skersine kryptimi	N 250	

Viršutinė ilgalaikio temperatūros poveikio riba °C ≤ 50

### Montavimas

Montavimas atliekamas pagal atitinkamas normas arba pagal sausosios statybos techninį lapą

### Plokščių tvirtinimas

275-TDP-SA-TS	Lapas	Lapų	Laida
	28	30	0

Plokštės prie CD profilių tvirtinamos savisriegiais SN 3,5 x 30 mm.

Tipas B6 kiaurymių perforacija **Skersai**

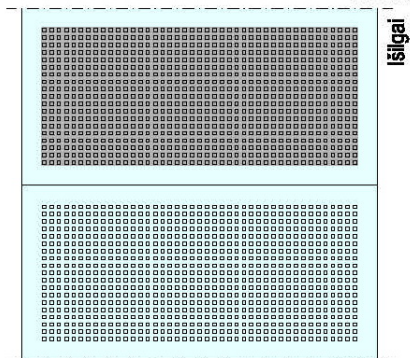

Linijinė apskritimų perforacija 10/23 R

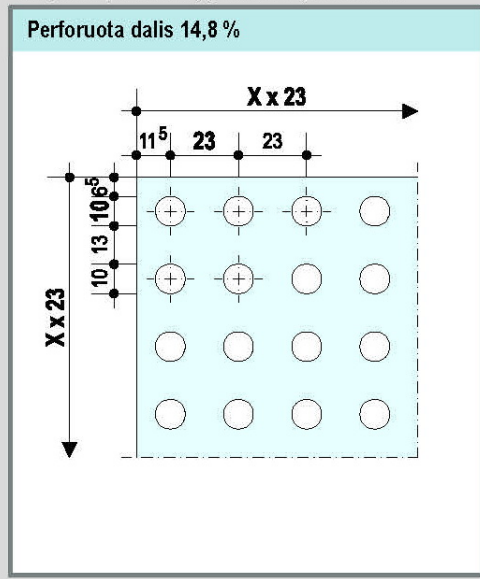

13. ROLETAI

13.1 Screen roletai (kabinetai, mokytojų kambarys) (šiuo pirkimu neperkama)

Užtraukus roletą vaizdas už lango perregimas, bet saulės spinduliai blokuojami. SCREEN medžiaga yra audžiama iš stiklo pluošto siūlų, kurie prieš tai padengiami plastik. **Audinio sudėtis** - PES -30%, PVC -70%. Svoris **-470 g/m<sup>2</sup>**. Ši technologija užtikrina audinio ilgaamžiškumą. Medžiaga tampa atspari UV spinduliams, todėl netrūkinėja. Medžiaga pralaidi oro cirkuliacijai patalpoje. SCREEN audinys yra atsparus drėgmei, neblunkantis, nedegus ir pasižymi antipelėsinėmis savybėmis. Spalva – balta, Atvirumo faktorius - 3%. **Montavimo būdai:** naudojant metalinius universalius laikiklius, roletą galima prisukti tiek prie lubų, tiek prie sienos ar lango rėmo



275-TDP-SA-TS	Lapas	Lapų	Laida
	29	30	0

### 13.2 Black out roletai (kino sale) (šiuo pirkimu neperkama)

100proc. Gumuotas audinus. Spalva – ral7024

14. techninėse specifikacijose nurodytos parametrų tikslios skaitinės reikšmės, tai reiškia ribą, nuo kurios neturi būti nukrypta į blogesnę pusę. Naudojami gaminių pavadinimai ir kodavimas yra informacinio pobūdžio ir skirti gaminio tipui ir esminiams reikalavimams apibrėžti, todėl Rangovas (tik pritarus Statytojui) gali pasiūlyti ir lygiaverčius gaminius.

275-TDP-SA-TS	Lapas	Lapų	Laida
	30	30	0

Projektas: MOKSLO PASKIRTIES PASTATO, BALTŲ PR. 51, KAUNAS, PAPRASTOJO REMONTO PROJEKTAS

ARCHITEKTŪROS DALIES MEDŽIAGŲ, GAMINIŲ IR ĮRENGINIŲ KIEKIŲ ŽINIARAŠTIS  
289-TDP-SA-KZ

Pozic. Eil. Nr.	Pavadinimas ir techninės charakteristikos	Žymuo	Mato vnt.	Kiekis	Pastabos
1.	<b>GRIOVIMO IR ARDYMO DARBAI</b>				
1.1	Esamų vidaus durų su staktomis demontavimas		Vnt/m <sup>2</sup>	15/ 35,0	
1.2	Grindų dangos ardymas ( Linoleumo, presuoto polieriaus laminuotų lentelių, mineralinių plytelių, parketo ir k.t.)		m <sup>2</sup>	1000,0	
1.3	Betono grindų demontavimas au pasluoksniais iki perdangos		m <sup>3</sup>	7,0	
1.4	Pliintusų demontavimas		m	460,0	
1.5	Atšokusių sienų tinko su dažais demontavimas		m <sup>2</sup>	600,0	
1.6	Nelaikančios plytų mūro sienos, angų demontavimas		m <sup>3</sup>	14,0	
1.7	Esamos grindų konstrukcijos demontavimas (medienos konstrukcijos)		m <sup>2</sup>	1330,0	
1.8	Esamų betono grindų demontavimas su pasluoksniais, grindys ant grunto, betonas, t-100mm, pasluoksniai t-300mm		m <sup>2</sup>	330,0	
1.9	Esamos medžio pakyls/scenos/vidaus laiptų demontavimas		m <sup>3</sup>	15,0	
1.10	Esamų langų demontavimas		Vnt/m <sup>2</sup>	25/ 126,34	
1.11	Esamų vidaus palangių demontavimas		m	80,0	

0	2024 03				
LAIDA	IŠLEIDIMO DATA	LAIDOS STATUSAS. KEITIMO PRIEŽASTIS (JEI TAIKOMA)			
KVAL. PATV. DOK. NR.	 Raudondvario pl. 164A, Kaunas Mob. +370 672 06149, el.p. info@pagroup.lt			statinio projekto pavadinimas	
				MOKSLO PASKIRTIES PASTATO, BALTŲ PR. 51, KAUNAS, PAPRASTOJO REMONTO PROJEKTAS	
A1924	PV/PDV	ERIKAS KLINAVIČIUS	statinio numeris ir pavadinimas		
			IC2pb MOKYKLA		LAIDA
			dokumento pavadinimas		0
			IRENGINIŲ, GAMINIŲ, MEDŽIAGŲ IR DARBŲ KIEKIŲ ŽINIARAŠTIS		
LT	statytojas ir (arba) užsakovas		dokumento žymuo		LAPAS
	KAUNO „SANTAROS“ GIMNAZIJA		289-TDP-SA-KZ		LAPŲ
				1	8

1.12	Esamų veidrodžių demontavimas		m <sup>2</sup>	20,0	
1.13	Esamų langų roletų demontavimas		m <sup>2</sup>	127,0	
1.14	Esamos medžio konstrukcijos apdailinės sienutės demontavimas (aktų sale)		m <sup>2</sup>	70,0	
1.15	Esamos metalo konstrukcijos sienos karkaso demontavimas (aktų sale)		t	1,5	
1.16	Esamos scenos užuolaidos demontavimas		m <sup>2</sup>	120,0	
1.17	Esamos medžio lubų konstrukcijos ir apdailos šveitimas (seno lako šalinimas)		m <sup>2</sup>	500,0	
1.18	Praustuvo su maišytuvu demontavimas		vnt	6	
1.19	Statybinių šiukšlių pakrovimas, išvežimas iki 30 km atstumu		m <sup>3</sup> / t	350,0/ 560,0	
<b>2.</b>	<b>GRINDYS</b>				
2.1	Akmens masės plytelės ant grunto		m <sup>2</sup>	280,0	
	Akmens masės plytelės 600X1200X10mm Casalgrande Padana Tech argento (arba analogas) Klijai Siūlių užtaisymas (epoksidine fuga) Smėlbetonis, t-80mm armuota armatūros tinklu 200X200, t-4mm Skiriamasis sluoksnis – polietileno plėvelė Polisterinis putplastis EPS100, t-150mm Skiriamasis sluoksnis – polietileno plėvelė Smėlio žvyro mišinys, t-150mm Esamo pagrindo tankinimas				
2.2	PVC ruloninė grindų danga ant grunto (1-9 kabinetas)		m <sup>2</sup>	65,0	
	PVC heterogeninė ruloninė grindų danga Tarket Platinum Melt petrol (arba analogas) Klijai Sukibimą gerinantis gruntas Išlyginamasis sluoksnis Smėlbetonis, t-80mm armuota armatūros tinklu 200X200, t-4mm Skiriamasis sluoksnis – polietileno plėvelė Polisterinis putplastis EPS100, t-150mm Skiriamasis sluoksnis – polietileno plėvelė Smėlio žvyro mišinys, t-150mm Esamo pagrindo tankinimas				
2.3	PVC heterogeninė lentelių grindų danga ant perdangos (1-219 aktų salė)		m <sup>2</sup>	380,0	

	PVC heterogeninė lentelių grindų danga 102X457X2,5mm Kahrs Redwood (arba analogas) Klijai Sukibimą gerinantis gruntas Išlyginamasis sluoksnis Smėlbetonis, t-100mm armuota armatūros tinklu 200X200, t-4mm Skiriamasis sluoksnis – polietileno plėvelė Polisterinis putplastis EPS-T, t-50mm Išlyginamasis sluoksnis smėlis t-10X30mm				
2.4	PVC heterogeninė lentelių grindų danga ant perdangos (1-204 Kino salė) klojama 45 laipsnių kampu		m <sup>2</sup>	115,0	
	PVC heterogeninė lentelių grindų danga 102X457X2,5mm Kahrs Redwood (arba analogas) Klijai Sukibimą gerinantis gruntas Išlyginamasis sluoksnis Smėlbetonis, t-80mm armuota armatūros tinklu 200X200, t-4mm Skiriamasis sluoksnis – polietileno plėvelė Polisterinis putplastis EPS100, t-100mm Išlyginamasis sluoksnis smėlis t-10X30mm				
2.5	PVC heterogeninė lentelių grindų danga ant perdangos (1-201 mokytojų kambarys) klojama 45 laipsnių kampu		m <sup>2</sup>	65,0	
	PVC heterogeninė lentelių grindų danga 102X457X2,5mm Kahrs Redwood (arba analogas) Klijai Sukibimą gerinantis gruntas Išlyginamasis sluoksnis Smėlbetonis, t-80mm armuota armatūros tinklu 200X200, t-4mm Skiriamasis sluoksnis – polietileno plėvelė Polisterinis putplastis EPS100, t-100mm Išlyginamasis sluoksnis geramzito granulės 90-100mm				
2.6	PVC ruloninė grindų danga ant perdangos (1-168 kabinetas)		m <sup>2</sup>	40,0	

289-TDP-SA-KZ	Lapas	Lapų	Laida
	3	8	0

	PVC heterogeninė ruloninė grindų danga Tarket Platinum Melt petrol (arba analogas) Klijai Sukibimą gerinantis gruntas Išlyginamasis sluoksnis Smėlbetonis, t-80mm armuota armatūros tinklu 200X200, t-4mm Skiriamasis sluoksnis – polietileno plėvelė Polisterinis putplastis EPS100, t-100mm Išlyginamasis sluoksnis geramzito granulės 90-100mm				
2.7	PVC Grindjuostės		m	330,0	
2.8	Akmens masės plytelių plintusai		m	130,0	
2.9	Scenos įrengimas, h-600mm		m <sup>2</sup>	43,0	
	Medžio tašai 150X50, kas 500mm		m <sup>3</sup>	2,5	
	Fanera, t-25mm		m <sup>2</sup>	60,0	
	Akustinės tarpinės		m	100,0	
	Kronšteinai su standinta briauna		vnt	200	
	Tvirtinimo detalės				
2.10	Amfiteatro įrengimas aktų salėje su laiptais				
	Medžio tašai 150X50mm		m <sup>3</sup>	1,0	
	Medžio tašai 100X100mm		m <sup>3</sup>	1,0	
	Fanera, t-25mm		m <sup>2</sup>	60,0	
	Akustinės tarpinės		m	60,0	
	Kronšteinai su standinta briauna		vnt	200	
	Tvirtinimo detalės				
	PVC heterogeninė lentelių grindų danga 102X457X2,5mm Kahrs Redwood (arba analogas)		m <sup>2</sup>	50,0	
	Klijai				
	Dirbtinės vejos danga		m <sup>2</sup>	10,0	
2.11	Vazonų formavimas amfiteatro pakyloje		vnt	4	
	Fanera, t-25mm (atspari drėgmei)		m <sup>2</sup>	20,0	
	EPDM membrana (vazonų formavimas)		m <sup>2</sup>	25,0	
	geramzito granulės 90-100mm		m <sup>3</sup>	0,8	
	juodžemis		m <sup>3</sup>	6,0	
2.12	Ventkamos grotelių grindys, akutė 30X10mm		m <sup>2</sup>	28,0	
<b>3.</b>	<b>LUBOS</b>				
3.1	Naujai įrengiamos g/k lubos		m <sup>2</sup>	140,0	

	1sl. g/k Dvigubo karkaso g/k profilių Sistema (500m) Tvirtinimo elementai				
3.2	Surenkamos mineralinių plokščių lubos		m <sup>2</sup>	380,0	
	Profilijų sistema Mineralinės surenkamų lubų plokštės 600X1200mm, spalva - Tvirtinimo detalės				
3.3	Akustinio g/k lubos		m <sup>2</sup>	110,0	
	Akustinis g/k plokštės, 1sl. (cleaneo akustik 8/18Q arba analogas) Dvigubo karkaso g/k profilių sistema (400m) Tvirtinimo elementai				
3.4	Naujai įrengiami g/k lubų segmentai (1-219 patalpoje)		m <sup>2</sup>	140,0	
	1sl. g/k g/k profilių sistemos karkasas (600m) Tvirtinimo elementai				
3.5	Akustinio g/k lubų segmentai (1-219 patalpoje)		m <sup>2</sup>	60,0	
	Akustinis g/k plokštės, 1sl. (cleaneo akustik 8/18Q arba analogas) g/k profilių sistemos karkasas (300m) Tvirtinimo elementai				
<b>4.</b>	<b>VIDAUS DURYS, VIDAUS VITRINOS</b>				
4.1	Vidaus durys 1000x2100(h)mm C3S200	D1	Vnt/ m <sup>2</sup>	10 / 21,0	
	Vidinės medinės durys, durų garso izoliacija 35 dB. Padengtos CPL/HPL 0,7 laminatu Durų rankenos Spyna				
4.2	Vidaus durys 1800x2100(h)mm (evakuacinės)	D2	Vnt/ m <sup>2</sup>	1/ 3,78	
	Dvivirės, Rėmas - metalinės, sustiprinto karkaso, dažytas dengiančiais emaliniais dažais, Užpildas - stiklas (per visą užpildo plotą) Durų rankenos EN 1125 Spyna				
4.3	Vidaus durys 1500x2100(h)mm (evakuacinės)	D3	Vnt/ m <sup>2</sup>	1/ 3,15	
	Dvivirės, Rėmas - metalinės, sustiprinto karkaso, dažytas dengiančiais emaliniais dažais, Durų rankenos EN 179 spyna				
				289-TDP-SA-KZ	Lapas
					Lapų
					Laida
				5	8
					0

4.4	Vidaus durys 800x2100(h)mm Vidinės medinės durys, Padengtos CPL/HPL 0,7 laminatu Durų rankenos Spyna	D4	Vnt/ m <sup>2</sup>	1/ 1,68	
4.10	Vidaus aliuminio vitrina 2900X8200 (su vienvirėmis durimis) Aliuminio profilis, t-51mm, spalva ral 7024 Stiklo paketas, t-28,0mm Durų rankenos EN 179 Spyna	VV1	Vnt/ m <sup>2</sup>	1/ 23,78	
4.11	Vidaus aliuminio vitrina 2900X2000 (su vienvirėmis durimis) Aliuminio profilis, t-51mm, spalva ral 7024 Stiklo paketas, t-28,0mm Durų rankenos EN 179 Spyna	VV2	Vnt/ m <sup>2</sup>	1/ 5,8	
4.12	Vidaus PVC vitrina 2900X8200 su dvivirėmis durimis PVC profilis, spalva ral 9010 Stiklo paketas, t-28,0mm Durų rankenos Spyna	VV3	Vnt/ m <sup>2</sup>	1/ 23,78	
<b>5.</b>	<b>VIDAUS SIENŲ, LUBŲ APDAILA</b>				
5.1	Esamų sienos apdaila - dažymas Dažymas dispersiniais dažais Dažyvinis gruntas Glaistymas du kartus; Sienų įtrūkimai užtaisomi specialiais siūlių glaistais ir stiklo audiniu Esamų sienų gruntavimas		m <sup>2</sup>	470,0	
5.2	Esamų sienų dažymas Dažymas dispersiniais dažais Gruntavimas sukibimą girinančiu gruntu		m <sup>2</sup>	480,0	
5.3	Sienų kljavimas akustinėmis panelėmis Akustinės panelės Akustinis paklotas Klijai		m <sup>2</sup>	30,0	
5.4	Sienų apdaila LMDP plokštėmis LMDP plokštės, kantuotos PVC kantu Klijai		m <sup>2</sup>	100,0	
5.5	Sienų apdaila PVC lentelėmis		m <sup>2</sup>	70,0	

289-TDP-SA-KZ

Lapas	Lapų	Laida
6	8	0

	PVC heterogeninė lentelių grindų danga 102X457X2,5mm Kahrs Redwood (arba analogas) Klijai Sukibimą gerinantis gruntas				
5.6	Sienų apdaila – betono plytelės (pagal sienos išsklotinę) betono plytelės 60X200mm Pilkai pigmentuoti plytelių klijai		m <sup>2</sup>	100,0	
5.7	Sienų apdaila PVC lentelėmis 450X450 Kahrs LHOTSE (ŠVIESIOS) (arba analogas) Klijai		m <sup>2</sup>	220,0	
5.8	G/k sienų apdaila – dažymas Siūlių užtaisymas juosta Glaistymas du kartus Gruntavimas Dažymas dažais užtikrinančiais, kad paviršius būtų lengvai valomas, atsparus drėgmei ir cheminių medžiagų poveikiui		m <sup>2</sup>	100,0	
5.9	Akustinės darbo vietos Akustinės plokštės (sienos, lubos) Klijai LMDP plokštė, t-25mm Metalo profilis, dažytas miltelinu būdu 50X50X3,5mm Tvirtinimo elementai G/k siena, (mėlynas) g/k 1sl. Karkasas-plonasienio metalo profiliai, t-50mm kas 400mm Garso izoliacija – mineralinė vata, t=50mm		vnt m <sup>2</sup> m <sup>2</sup> m m <sup>2</sup> m m <sup>2</sup>	3 27,0 1,5 10,0 10,0 36,0 10,0	
<b>6.</b>	<b>VIDAUS PERTVAROS</b>				
6.1	Gipso kartono pertvaros gipso kartono plokštės t = 13mm x 2 iš abiejų karkaso pusių tvirtinama varžtais; kas 200mm (mėlynas) Karkasas-plonasienio metalo profiliai, t-100mm kas 600mm Garso izoliacija – mineralinė vata, t=100mm		m <sup>2</sup>	35,0	
6.2	Vidaus mūrinių pertvarų angų užmūrijimas Silikatinių plytų mūras Skiedinys		m <sup>3</sup>	3,5	
6.3	Gipso kartono pertvaros		m <sup>2</sup>	50,0	

	gipso kartono plokštės t = 13mm x 2 iš abiejų karkaso pusių tvirtinama varžtais; kas 200mm (žalias) Karkasas-plonasienio metalo profiliai, t-100mm kas 600mm Garso izoliacija –mineralinė vata, t=100mm				
6.4	Naujai įrengiami g/k sienų segmentai (1-219 patalpoje) 1sl. g/k (montuojama iš trijų laužytų plokščių pusių) g/k profilių sistemos karkasas Tvirtinimo elementai		m <sup>2</sup>	170,0	
6.5	Akustinio g/k sienų segmentai (1-219 patalpoje) Akustinis g/k plokštės, 1sl. (cleaneo akustik 8/18Q arba analogas) g/k profilių sistemos karkasas Tvirtinimo elementai Mineralinės vatos plokštės, t-50mm (kieta vata)		m <sup>2</sup>	170,0	
<b>7.</b>	<b>LANGAI</b>				
7.1	PVC profilio langas varstomas 1,2(h)x3,25m su varstoma dalimi	L-1	Vnt/ m <sup>2</sup>	8/ 31,2	
7.2	PVC profilio langas varstomas 2,30(h)x3,25m su varstoma dalimi	L-2	Vnt/ m <sup>2</sup>	3/ 22,43	
7.3	PVC profilio langas varstomas 1,2(h)x3,25m nevarstomas su PVC profilio praplatinimu (sienai atremti)	L-3	Vnt/ m <sup>2</sup>	1/ 3,9	
7.4	PVC profilio langas varstomas 2,10(h)x2,10m su varstoma dalimi	L-4	Vnt/ m <sup>2</sup>	6/ 47,62	
7.5	PVC profilio langas varstomas 1,35(h)x2,1m su varstoma dalimi	L-5	Vnt/ m <sup>2</sup>	6/ 17,01	
7.6	PVC profilio langas varstomas 1,8(h)x3,25m su varstoma dalimi	L-6	Vnt/ m <sup>2</sup>	2/ 11,7	
7.7	PVC profilio langas varstomas 1,25(h)x1,25m su varstoma dalimi	L-7	Vnt/ m <sup>2</sup>	4/ 10	
7.8	Vidaus palangės LMDP		m	80,0	
7.9*	“Blackout” roletai		Vnt/ m <sup>2</sup>	18/ 47,62	
7.10*	Roletai permatomi		Vnt/ m <sup>2</sup>	42/ 35,0	
7.11*	Sintetinio audinio langų uždangalai (skaidrus, spalva RAL 9010) Karnizai stačiakampio profilio, spalva - pilka		Vnt/ m <sup>2</sup> m	3/ 40,0 10,0	
<b>8.</b>	<b>SIENŲ, PERDANGOS STIPRINIMAS</b>				
8.1	Plieninės profilis HEA300 S355		t	1,0	
8.2	Plieninės profilis HEA180 S355		t	2,5	
8.3	“Palangės” metalo sąramoms tvirtinti		t	0,5	
8.4	Metalo konstrukcijų antikorozinis gruntavimas		m <sup>2</sup>	95,0	
8.5	HEA120 S355 durų sąramos įrengimas Betonas		m/ t	3/ 0,06	

**Pastaba: Medžiagų ir darbų kiekiai pateikti projektiniai, medžiagų išeiga nevertinta**

**\*- kiekių žiniaraščio eilutės perkamos atskiru pirkimu**

289-TDP-SA-KZ	Lapas	Lapų	Laida
	8	8	0

22  
21  
20  
19  
18  
17  
16  
15  
14  
13  
12  
11  
10  
9  
8  
7  
5  
4  
3  
2  
1

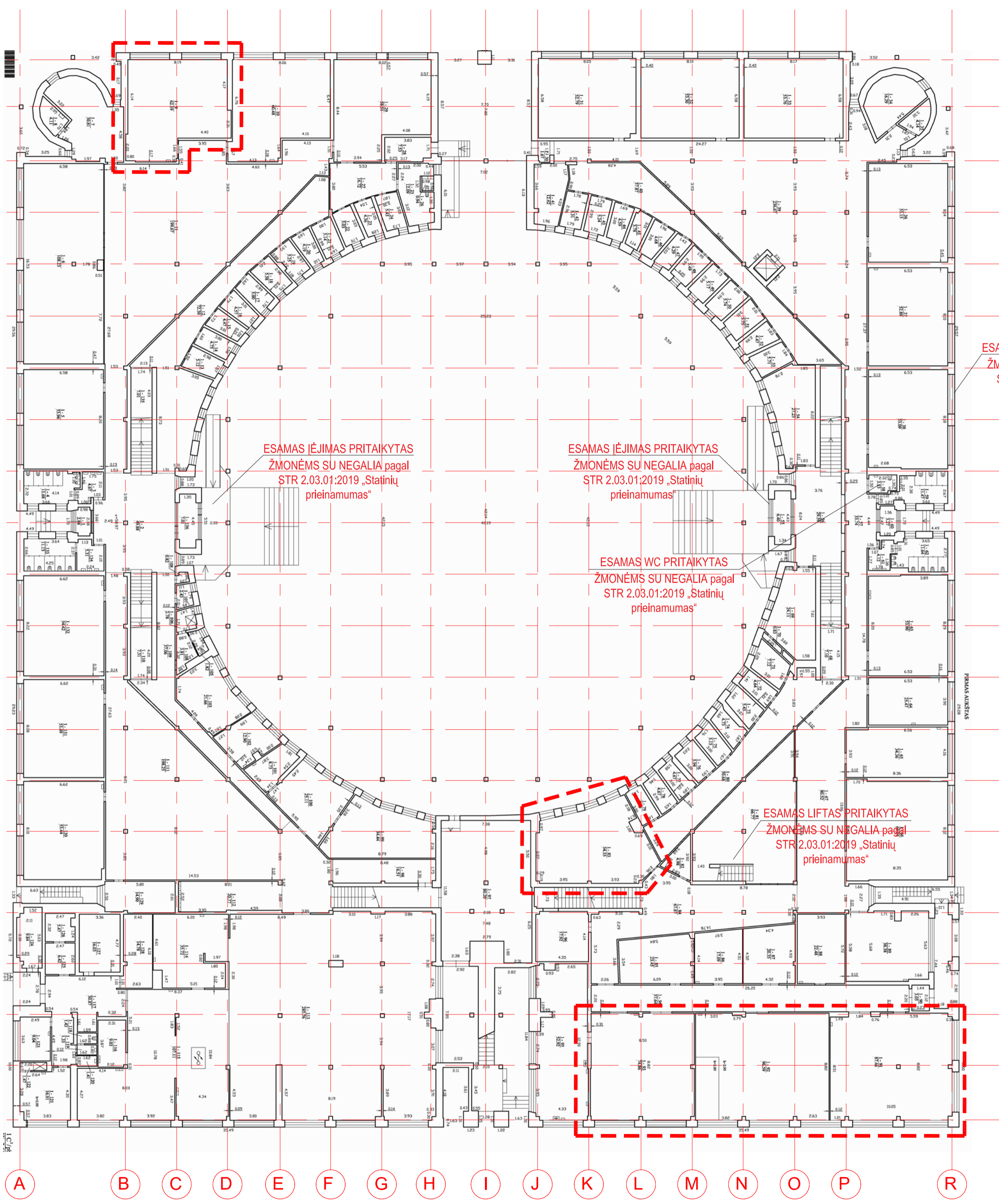

ESAMAS ĮJIMAS PRITAIKYTAS ŽMONĖMS SU NEGALIA pagal STR 2.03.01:2019 „Statinų prieinamumas“

ESAMAS ĮJIMAS PRITAIKYTAS ŽMONĖMS SU NEGALIA pagal STR 2.03.01:2019 „Statinų prieinamumas“

ESAMAS ĮJIMAS PRITAIKYTAS ŽMONĖMS SU NEGALIA pagal STR 2.03.01:2019 „Statinų prieinamumas“

ESAMAS WC PRITAIKYTAS ŽMONĖMS SU NEGALIA pagal STR 2.03.01:2019 „Statinų prieinamumas“

ESAMAS LIFTAS PRITAIKYTAS ŽMONĖMS SU NEGALIA pagal STR 2.03.01:2019 „Statinų prieinamumas“

A B C D E F G H I J K L M N O P R

SUTARTINIAI ŽYMĖJMAI:

- ▬ PAPRASTOJO REMONTO TVARKOMOS PATALPOS
- ESAMOS MŪRO PERTVAROS

0	2024 03			
LAIDA	IŠLEIDIMO DATA	LAIDOS STATUSAS. KEITIMO PRIEŽASTIS (JEI TAIKOMA)		
KVAL. PATV. DOK. NR.	 <b>UAB "PA GROUP"</b> Raudondvario pl.164A, LT-47173 Kaunas. Mob. 8 687 31300, el.p. info@pagroup.lt		Statinio projekto pavadinimas <b>MOKSLO PASKIRTIES PASTATO, BALTŲ PR. 51, KAUNAS, PAPERASTOJO REMONTO PROJEKTAS</b>	
			Statinio numeris ir pavadinimas <b>1C2pb MOKYKLA</b>	
A1924	PV/PDV	ERIKAS KLINAVIČIUS	Dokumentų pavadinimas <b>LAIDA</b>	
36836	PDV(konstr.)	ANDRIUS GRUODIS	PIRMO AUKŠTO PLANO SCHEMA 0	
LT	Statytojas ir (arba) užsakovas <b>KAUNO "SANTAROS" GIMNAZIJA</b>		Dokumentų žymuo <b>LAPAS LAPŲ</b>	
			289-TDP-SA- 00 1 1	

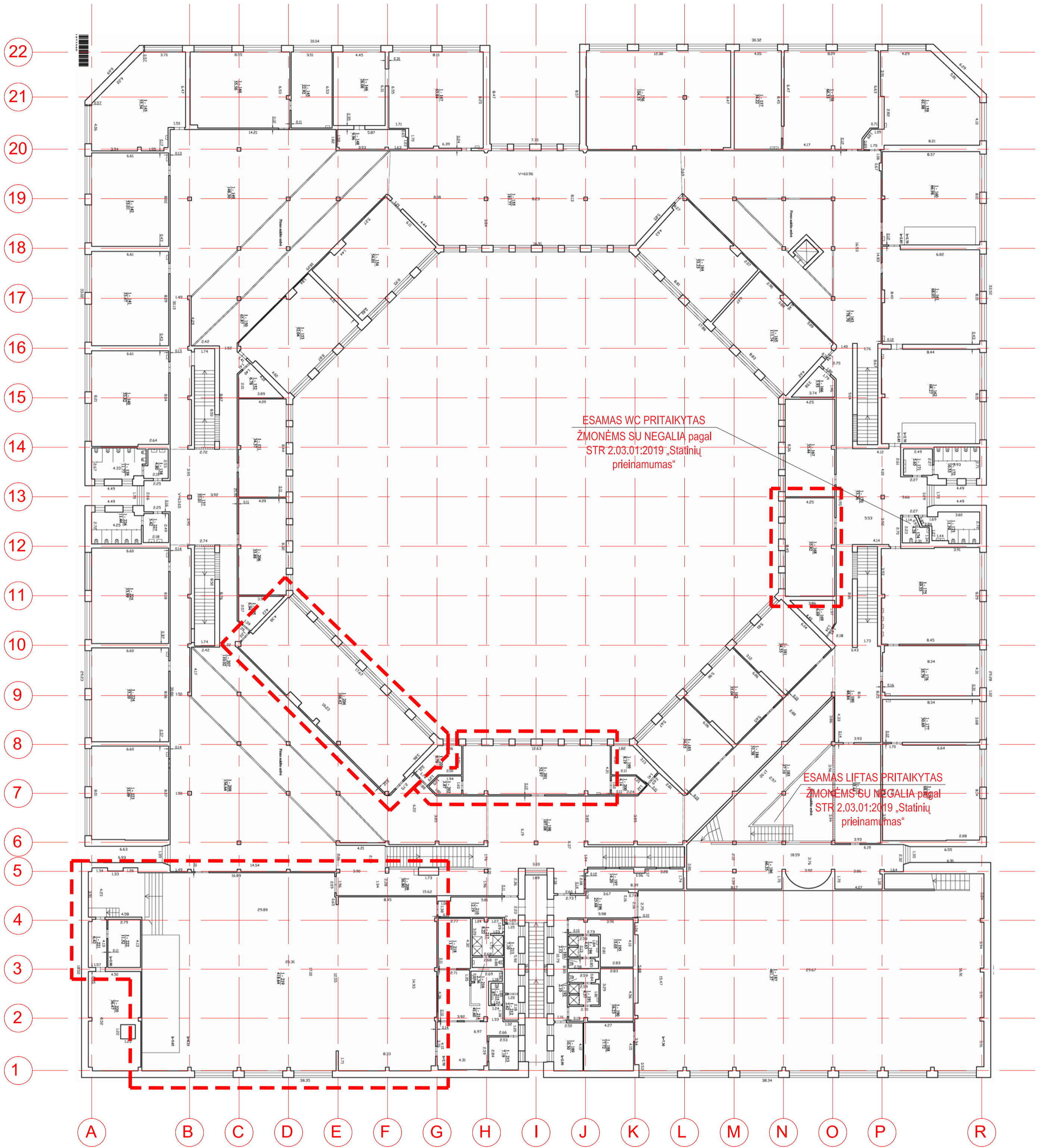

SUTARTINIAI ŽYMĖJIMAI:

- PAPRASTOJO REMONTO TVARKOMOS PATALPOS
- ESAMOS MŪRO PERTVAROS

0	2024 03	LAIKAS	
LAIDA	IŠLEIDIMO DATA	LAIDOS STATUSAS. KEITIMO PRIEŽASTIS (JEI TAIKOMA)	
KVAL. PATV. DOK. NR.	<b>UAB "PA GROUP"</b> Raudondvario pl.164A, LT-47173 Kaunas. Mob. 8 687 31300, el.p. info@pagroup.lt		Statinio projekto pavadinimas <b>MOKSLO PASKIRTIES PASTATO, BALTŲ PR. 51, KAUNAS, PAPRASTOJO REMONTO PROJEKTAS</b> Statinio numeris ir pavadinimas <b>1C2pb MOKYKLA</b>
A1924	PV/PDV	ERIKAS KLINAVIČIUS	LAIDA
36836	PDV(konstr.)	ANDRIUS GRUODIS	0
LT	Statytojas ir (arba) užsakovas <b>KAUNO "SANTAROS" GIMNAZIJA</b>		Dokumentų žymuo <b>289-TDP-SA- 00</b>
	LAPAS	LAPŲ	
	1	1	

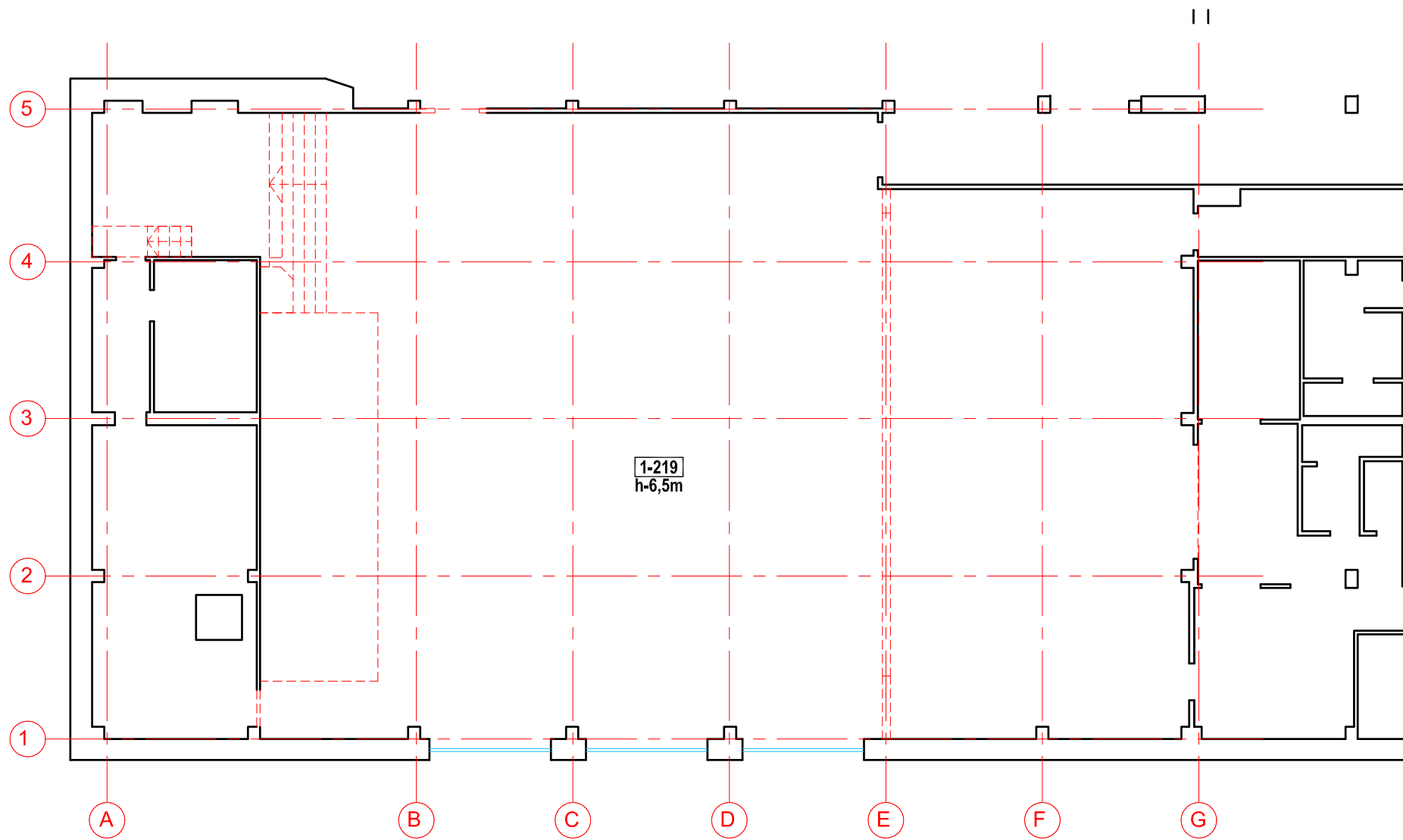

SUTARTINIAI ŽYMĖJIMAI:

- - - - - GRIAUNAMOS PERTVAROS AR JŲ DALYS
- = = = = = NAUJAI PROJEKTUOJAMOS G/K PERTVAROS
- ESAMOS MŪRO PERTVAROS
- ANGŲ UŽMŪRIJIMAS

0	2024 03			
LAIDA	IŠLEIDIMO DATA	LAIDOS STATUSAS. KEITIMO PRIEŽASTIS (JEI TAIKOMA)		
KVAL. PATV. DOK. NR.		UAB "PA GROUP" Raudondvario pl.164A, LT-47173 Kaunas. Mob. 6 687 31300, e.l.p. info@pagroup.lt	Statinio projekto pavadinimas MOKSLO PASKIRTIES PASTATO, BALTŲ PR. 51, KAUNAS, PAPRASTOJO REMONTO PROJEKTAS Statinio numeris ir pavadinimas 1C2pb MOKYKLA	
A1924	PV/PDV	ERIKAS KLINAVIČIUS	Dokumento pavadinimas PATALPŲ 1-219, 1-219A GROVIMO PLANAS	LAIDA 0
36836	PDV(konstr.)	ANDRIUS GRUODIS	Dokumento žymuo 289-TDP-SA- 01	LAPAS 1
LT	Statytojas ir (arba) užsakovas KAUNO "SANTAROS" GIMNAZIJA		LAPŲ 1	LAPŲ 1

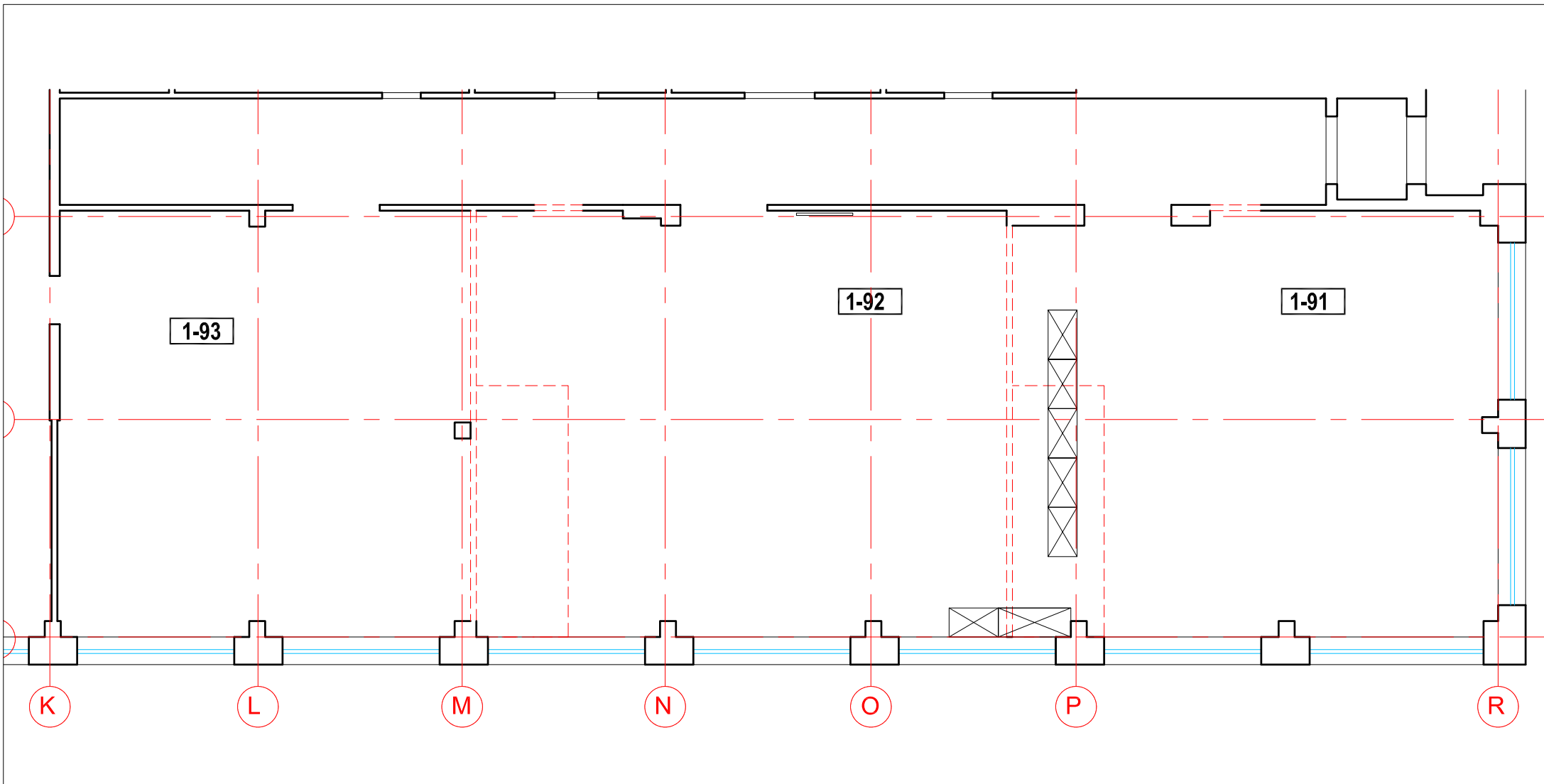

**SUTARTINIAI ŽYMĖJMAI:**

- - - - - GRIAUNAMOS PERTVAROS AR JŲ DALYS
- = = = = = NAUJAI PROJEKTUOJAMOS G/K PERTVAROS
- ESAMOS MŪRO PERTVAROS
- ANGŲ UŽMŪRIJIMAS

0	2024 03				
LAIDA	IŠLEIDIMO DATA	LAIDOS STATUSAS. KEITIMO PRIEŽASTIS (JEI TAIKOMA)			
KVAL. PATV. DOK. NR.	<b>UAB "PA GROUP"</b> <small>Raudondvario pl.164A, LT-47173 Kaunas. Mob. 8 687 31300, el.p. info@pagroup.lt</small>		Statinio projekto pavadinimas <b>MOKSLO PASKIRTIES PASTATO, BALTŲ PR. 51, KAUNAS, PAPRASTOJO REMONTO PROJEKTAS</b>		
			Statinio numeris ir pavadinimas <b>1C2pb MOKYKLA</b>		
A1924	PV/PDV	ERIKAS KLINAVIČIUS	Dokumento pavadinimas <b>PATALPOS 1-91, 1-92, 1-93 GRIOVIMO PLANAS</b>		
36836	PDV(konstr.)	ANDRIUS GRUODIS			<b>LAIDA</b> 0
LT	Statytojas ir (arba) užsakovas <b>KAUNO "SANTAROS" GIMNAZIJA</b>		Dokumento žymuo <b>289-TDP-SA- 02</b>		<b>LAPAS</b> 1
					<b>LAPŲ</b> 1

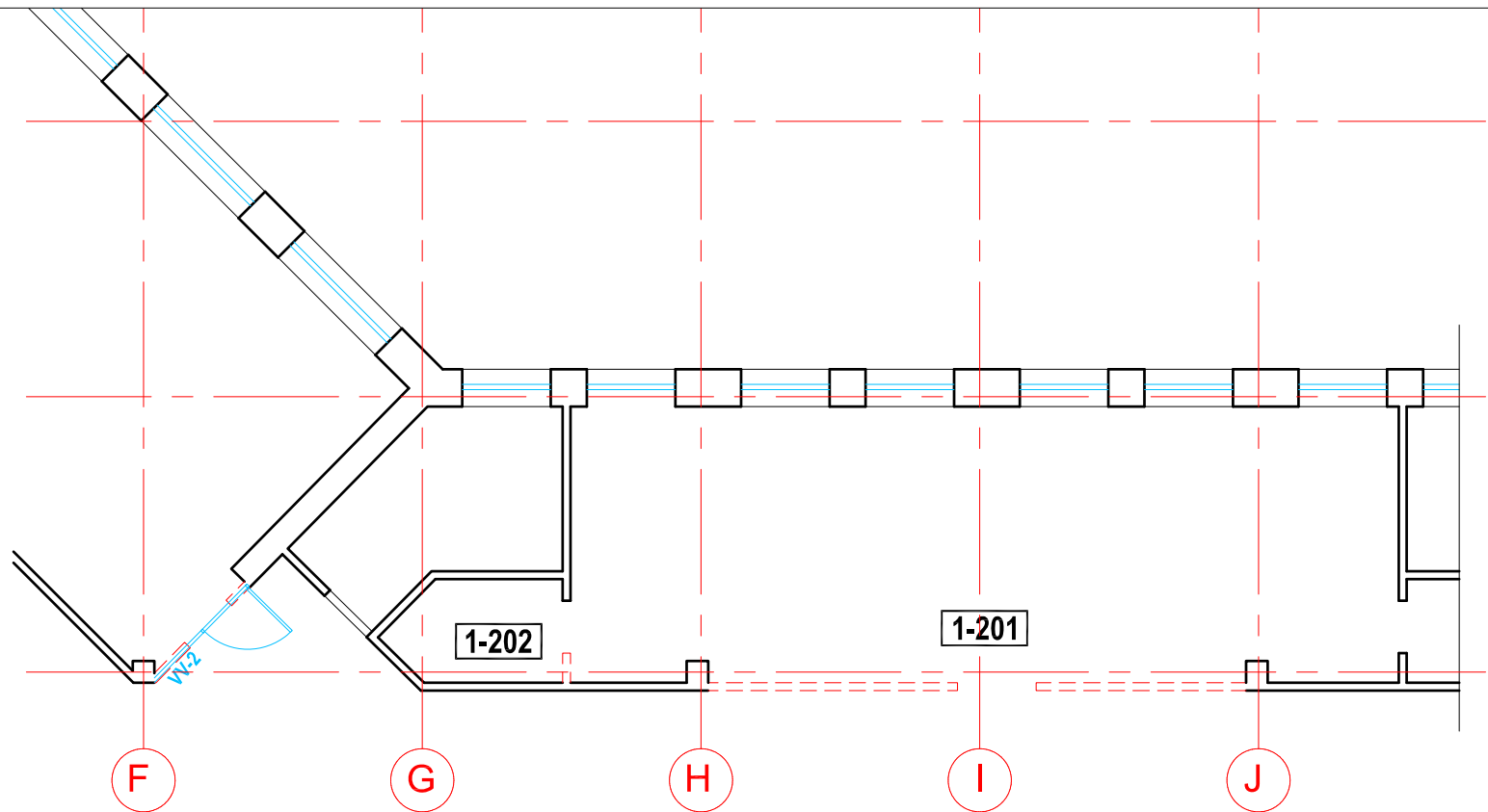

SUTARTINIAI ŽYMĖJMAI:

- - - - - GRIAUNAMOS PERTVAROS AR JŲ DALYS
- ===== NAUJAI PROJEKTUOJAMOS G/K PERTVAROS
- ESAMOS MŪRO PERTVAROS
- ANGŲ UŽMŪRIJIMAS

Akustinės sienų panelės  
(sienos iš trijų pusių, lubos)

0	2024 03				
LAIDA	IŠLEIDIMO DATA	LAIDOS STATUSAS. KEITIMO PRIEŽASTIS (JEI TAIKOMA)			
KVAL. PATV. DOK. NR.	<b>UAB "PA GROUP"</b> <small>Raudondvario pl.164A, LT-47173 Kaunas. Mob. 8 687 31300, el.p. info@pagroup.lt</small>		Statinio projekto pavadinimas <b>MOKSLO PASKIRTIES PASTATO, BALTŲ PR. 51, KAUNAS, PAPRASTOJO REMONTO PROJEKTAS</b>		
			Statinio numeris ir pavadinimas <b>1C2pb MOKYKLA</b>		
A1924	PV/PDV	ERIKAS KLINAVIČIUS	Dokumento pavadinimas <b>PATALPOS 1-201, 1-202 GRIOVIMO PLANAS</b>	LAIDA	
36836	PDV(konstr.)	ANDRIUS GRUODIS		0	
LT	Statytojas ir (arba) užsakovas <b>KAUNO "SANTAROS" GIMNAZIJA</b>		Dokumento žymuo <b>289-TDP-SA- 03</b>	LAPAS	LAPŲ
				1	1

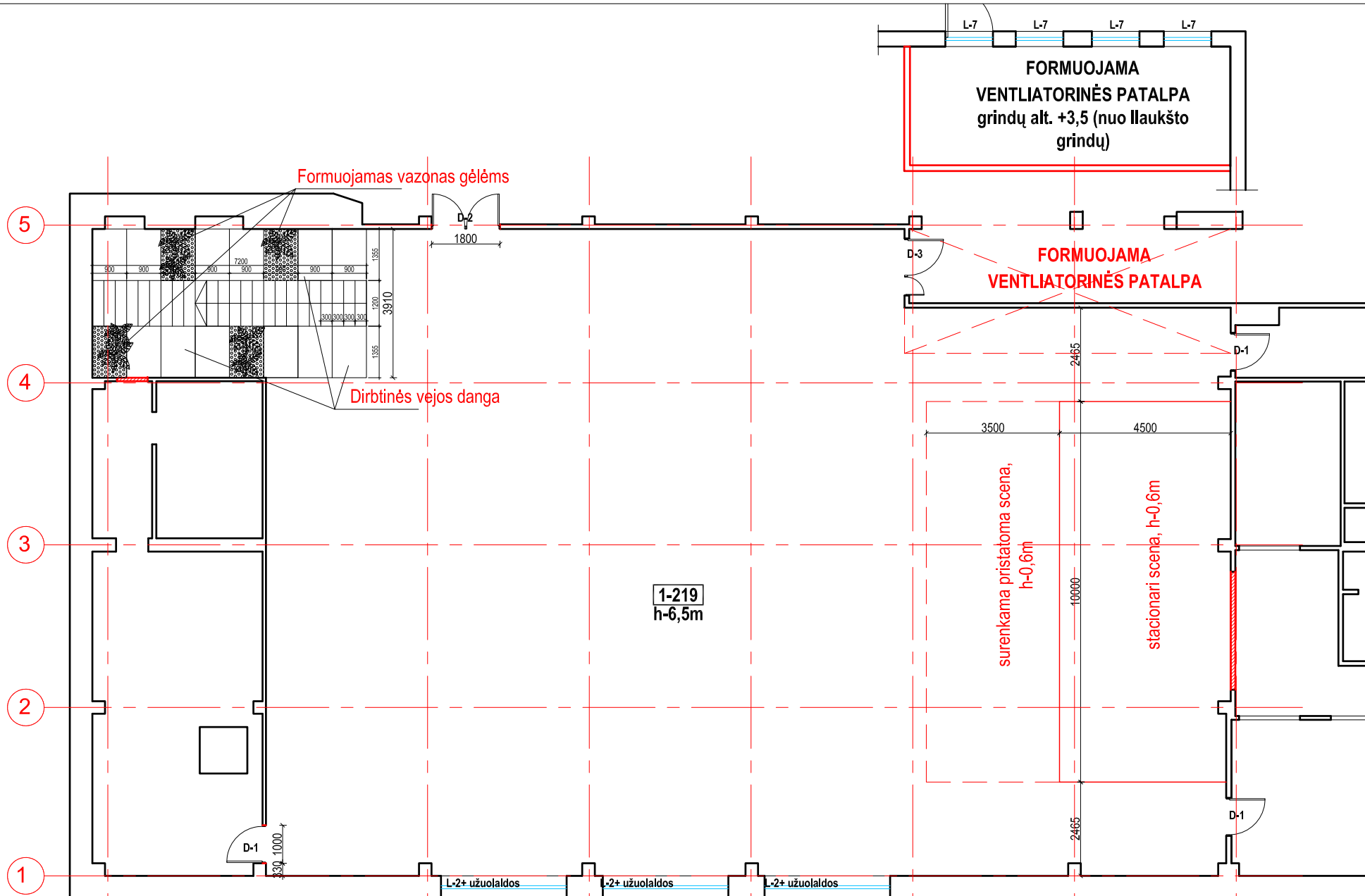

SUTARTINIAI ŽYMĖJIMAI:

- GRIAUNAMOS PERTVAROS AR JŲ DALYS
- ==== NAUJAI PROJEKTUOJAMOS G/K PERTVAROS
- ==== ESAMOS MŪRO PERTVAROS
- ==== ANGŲ UŽMŪRIJIMAS

0	2024 03	LAIDOS STATUSAS. KEITIMO PRIEŽASTIS (JEI TAIKOMA)	
LAIDA	ISLEIDIMO DATA	LAIDOS STATUSAS. KEITIMO PRIEŽASTIS (JEI TAIKOMA)	
KVAL. PATV. DOK. NR.	<b>D</b>	<b>E</b>	Statinio projekto pavadinimas MOKSLO PASKIRTIES PASTATO, BALTO, PABŪVIMO, KAUNAS, PAPANASTOJO REMONTO PROJEKTAS Statinio numeris ir pavadinimas 1C2pb MOKYKLA
A1924	PV/PDV	ERIKAS KLINAVIČIUS	Dokumento pavadinimas AUKŠTO PLANAS PATALPA 1-219, 1-219A
36836	PDV(konstr.)	ANDRIUS GRUODIS	LAIDA 0
LT	Statytojas ir (arba) užsakovas KAUNO "SANTAROS" GIMNAZIJA		LAPAS 1
			LAPŲ 1

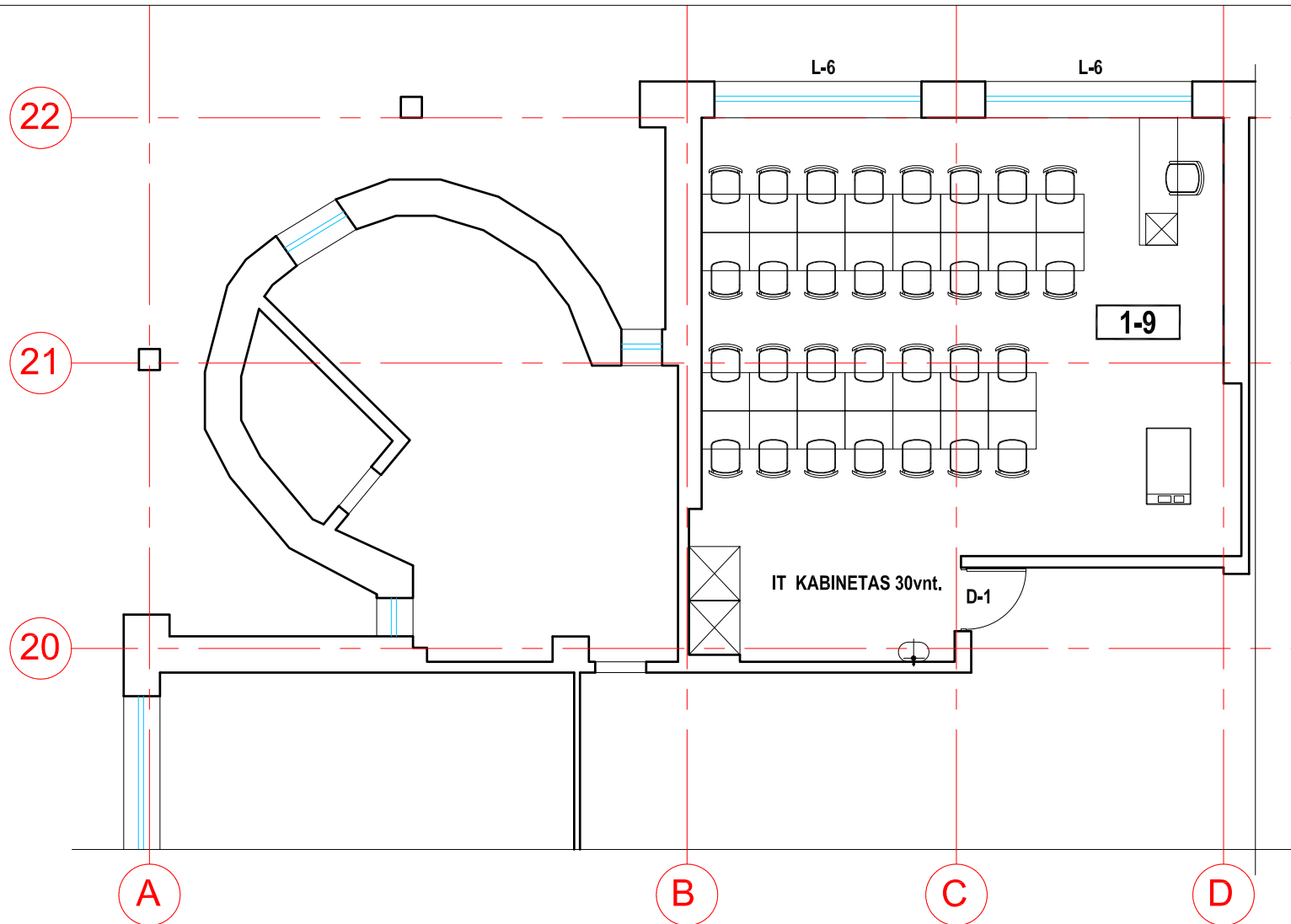

SUTARTINIAI ŽYMĖJMAI:

- GRIAUNAMOS PERTVAROS AR JŲ DALYS
- ===== NAUJAI PROJEKTUOJAMOS G/K PERTVAROS
- ===== ESAMOS MŪRO PERTVAROS
- ANGŲ UŽMŪRIJIMAS

0	2024 03			
LAIDA	IŠLEIDIMO DATA	LAIDOS STATUSAS. KEITIMO PRIEŽASTIS (JEI TAIKOMA)		
KVAL. PATV. DOK. NR.	 <b>UAB "PA GROUP"</b> Raudondvario pl.164A, LT-47173 Kaunas. Mob. 8 687 31300, el.p. info@pagroup.lt	Statinio projekto pavadinimas MOKSLO PASKIRTIES PASTATO, BALTŲ PR. 51, KAUNAS, PAPRASTOJO REMONTO PROJEKTAS		
		Statinio numeris ir pavadinimas 1C2pb MOKYKLA		
A1924	PV/PDV	ERIKAS KLINAVIČIUS		Dokumento pavadinimas BALDŲ PLANAS PATALPA 1-9
36836	PDV(konstr.)	ANDRIUS GRUODIS		LAIDA 0
LT	Statytojas ir (arba) užsakovas KAUNO "SANTAROS" GIMNAZIJA		Dokumento žymuo 289-TDP-SA- 05	LAPAS 1
				LAPŲ 1

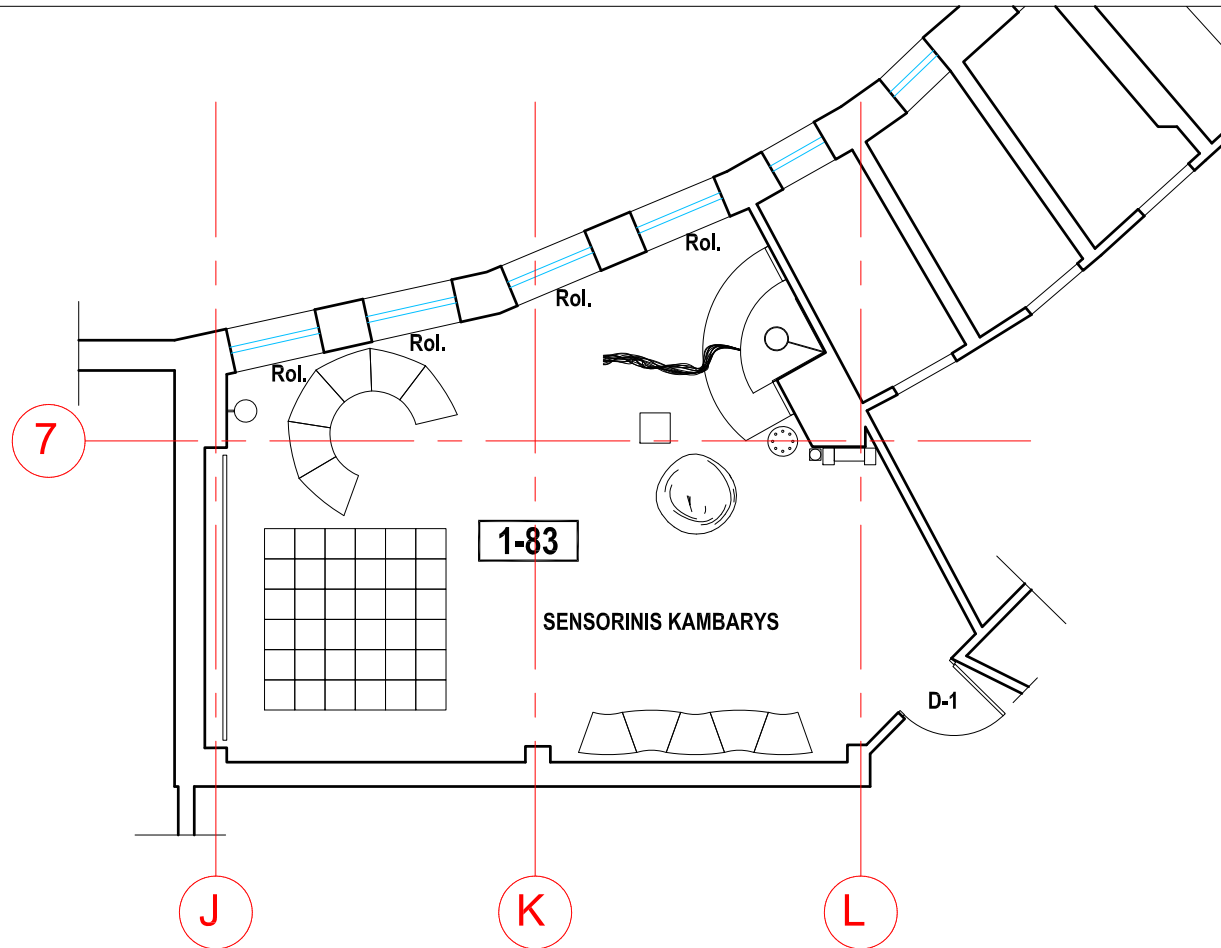

SUTARTINIAI ŽYMĖJMAI:

- ==== GRIAUNAMOS PERTVAROS AR JŲ DALYS
- ==== NAUJAI PROJEKTUOJAMOS G/K PERTVAROS
- ==== ESAMOS MŪRO PERTVAROS
- ==== ANGŲ UŽMŪRIJIMAS

0	2024 03			
LAIDA	IŠLEIDIMO DATA	LAIDOS STATUSAS. KEITIMO PRIEŽASTIS (JEI TAIKOMA)		
KVAL. PATV. DOK. NR.	 <b>UAB "PA GROUP"</b> Raudondvario pl.164A, LT-47173 Kaunas. Mob. 8 687 31300, el.p. info@pagroup.lt	Statinio projekto pavadinimas MOKSLO PASKIRTIES PASTATO, BALTŲ PR. 51, KAUNAS, PAPRASTOJO REMONTO PROJEKTAS		
		Statinio numeris ir pavadinimas 1C2pb MOKYKLA		
A1924	PV/PDV	ERIKAS KLINAVIČIUS		Dokumento pavadinimas BALDŲ PLANAS PATALPA 1-83
36836	PDV(konstr.)	ANDRIUS GRUODIS		LAIDA 0
LT	Statytojas ir (arba) užsakovas KAUNO "SANTAROS" GIMNAZIJA		Dokumento žymuo 289-TDP-SA- 06	LAPAS 1
				LAPŲ 1

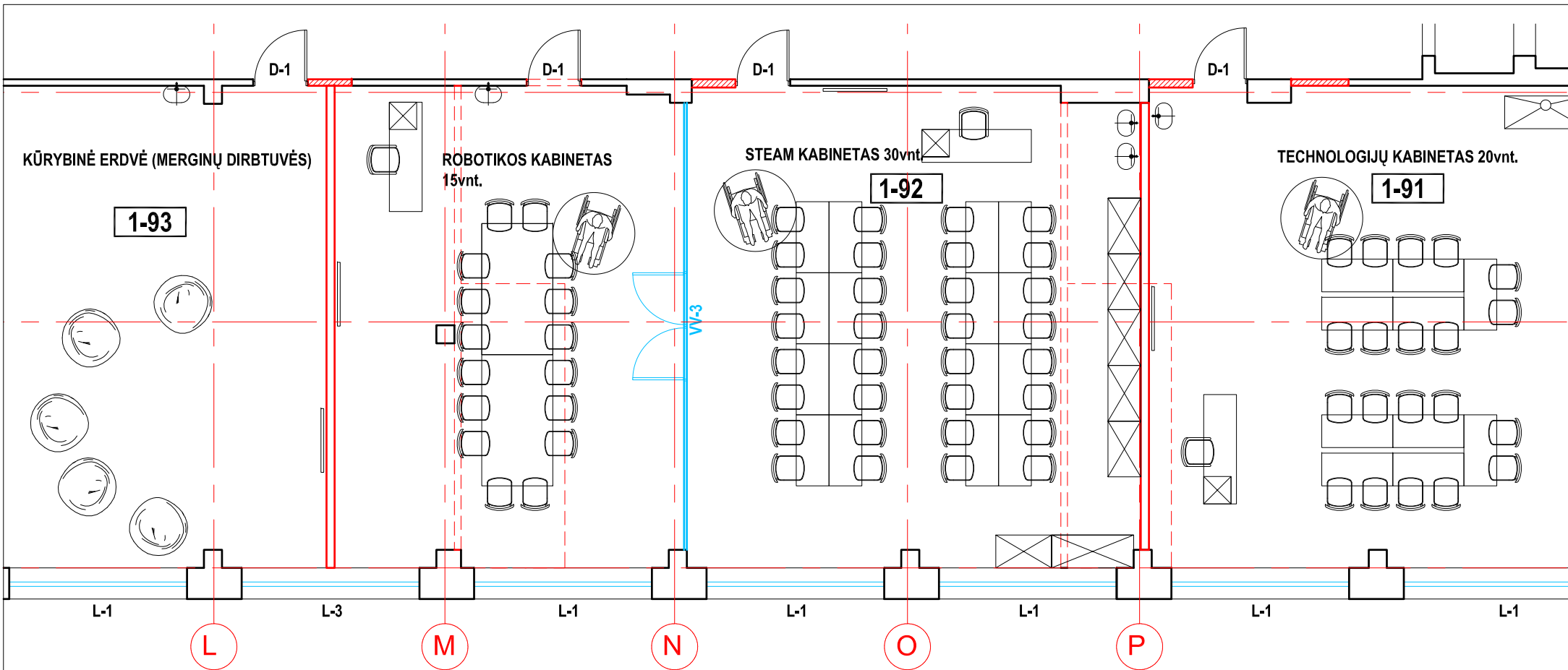

**SUTARTINIAI ŽYMĖJMAI:**

- - - - - GRIAUNAMOS PERTVAROS AR JŲ DALYS
- = = = = = NAUJAI PROJEKTUOJAMOS G/K PERTVAROS
- ESAMOS MŪRO PERTVAROS
- ANGŲ UŽMŪRIJIMAS

0	2024 03				
LAIDA	IŠLEIDIMO DATA	LAIDOS STATUSAS. KEITIMO PRIEŽASTIS (JEI TAIKOMA)			
KVAL. PATV. DOK. NR.	<b>UAB "PA GROUP"</b> <small>Raudondvario pl.164A, LT-47173 Kaunas. Mob. 8 687 31300, el.p. info@pagroup.lt</small>		Statinio projekto pavadinimas <b>MOKSLO PASKIRTIES PASTATO, BALTŲ PR. 51, KAUNAS, PAPRASTOJO REMONTO PROJEKTAS</b>		
			Statinio numeris ir pavadinimas <b>1C2pb MOKYKLA</b>		
A1924	PV/PDV	ERIKAS KLINAVIČIUS	Dokumento pavadinimas <b>BALDŲ PLANAS PATALPOS 1-91, 1-92, 1-93</b>		
36836	PDV(konstr.)	ANDRIUS GRUODIS			<b>LAIDA</b> 0
LT	Statytojas ir (arba) užsakovas <b>KAUNO "SANTAROS" GIMNAZIJA</b>		Dokumento žymuo <b>289-TDP-SA- 07</b>		<b>LAPAS</b> 1
					<b>LAPŲ</b> 1

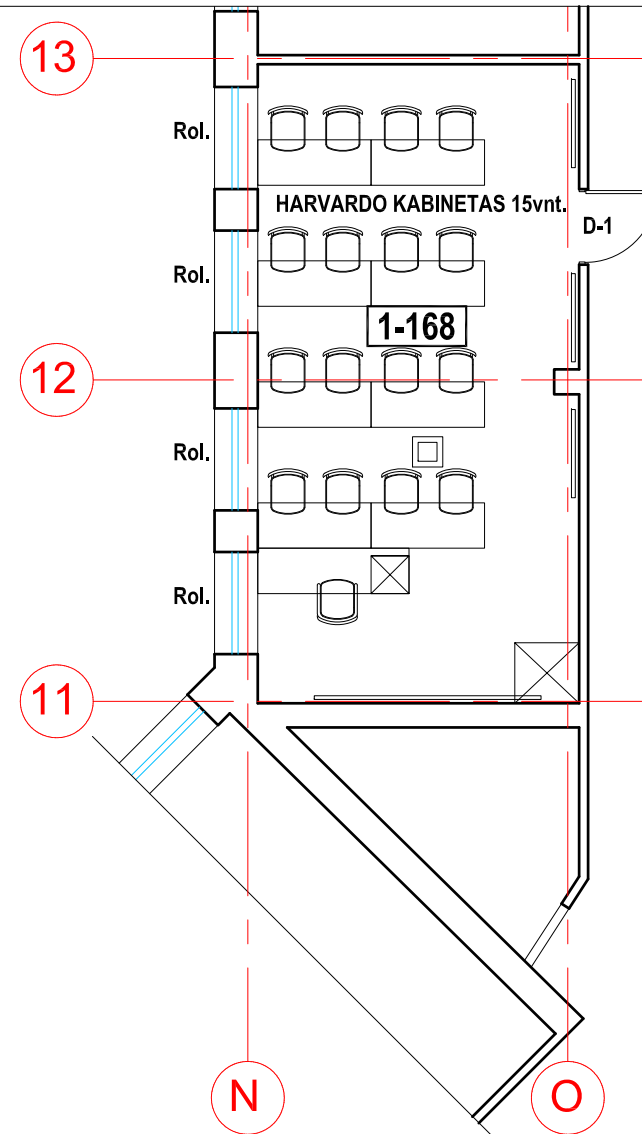

SUTARTINIAI ŽYMĖJMAI:

- ==== GRIAUNAMOS PERTVAROS AR JŲ DALYS
- ==== NAUJAI PROJEKTUOJAMOS G/K PERTVAROS
- ==== ESAMOS MŪRO PERTVAROS
- ==== ANGŲ UŽMŪRIJIMAS

0	2024 03			
LAIDA	IŠLEIDIMO DATA	LAIDOS STATUSAS. KEITIMO PRIEŽASTIS (JEI TAIKOMA)		
KVAL. PATV. DOK. NR.	 <b>UAB "PA GROUP"</b> Raudondvario pl.164A, LT-47173 Kaunas. Mob. 8 687 31300, el.p. info@pagroup.lt		Statinio projekto pavadinimas MOKSLO PASKIRTIES PASTATO, BALTŲ PR. 51, KAUNAS, PAPRASTOJO REMONTO PROJEKTAS	
			Statinio numeris ir pavadinimas 1C2pb MOKYKLA	
A1924	PV/PDV	ERIKAS KLINAVIČIUS		Dokumento pavadinimas BALDŲ PLANAS PATALPOS 1-168
36836	PDV(konstr.)	ANDRIUS GRUODIS		LAIDA 0
LT	Statytojas ir (arba) užsakovas KAUNO "SANTAROS" GIMNAZIJA		Dokumento žymuo 289-TDP-SA- 08	LAPAS 1
				LAPŲ 1

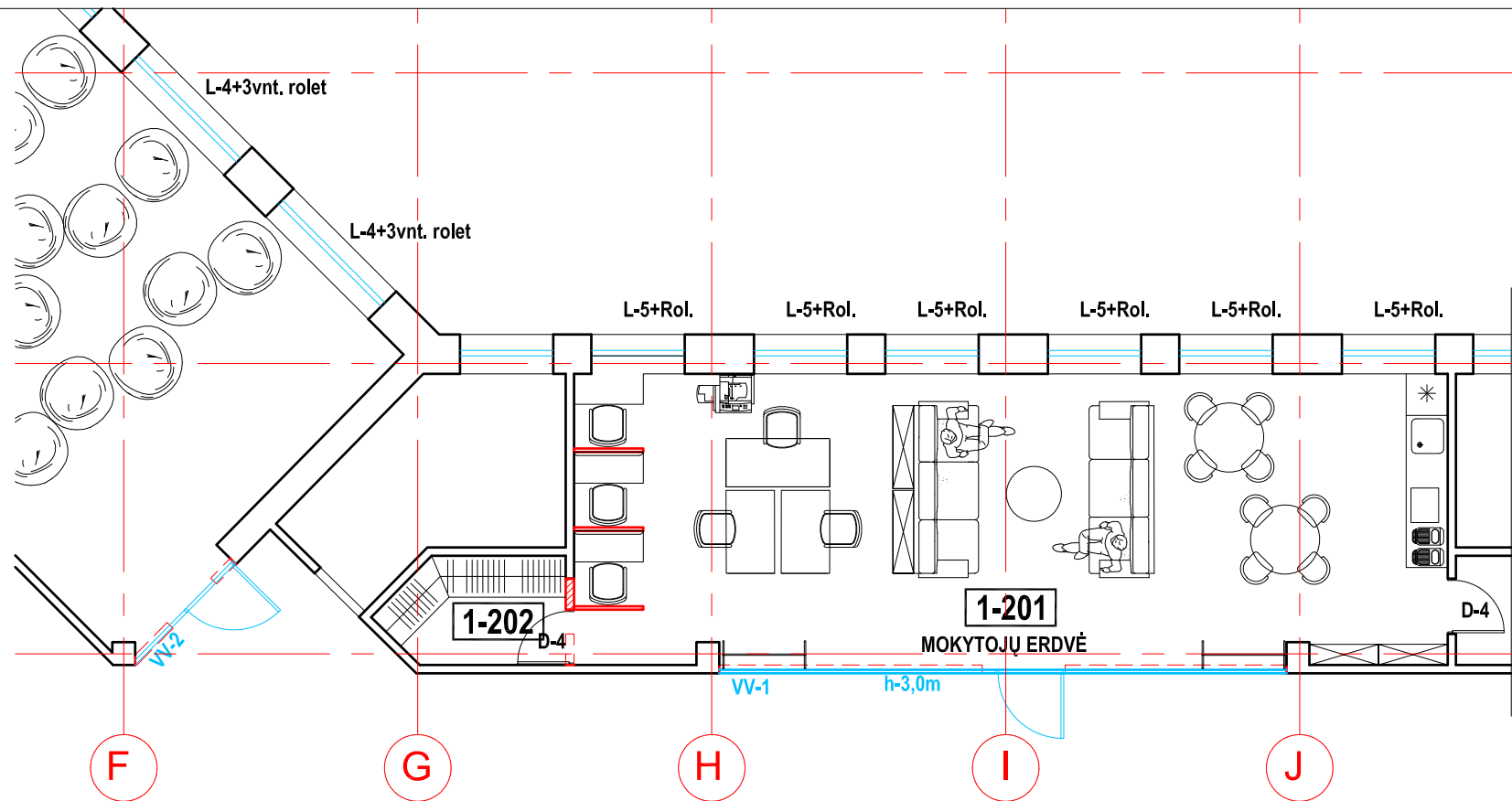

SUTARTINIAI ŽYMĖJMAI:

- ==== GRIAUNAMOS PERTVAROS AR JŲ DALYS
- ==== NAUJAI PROJEKTUOJAMOS G/K PERTVAROS
- ==== ESAMOS MŪRO PERTVAROS
- ==== ANGŲ UŽMŪRIJIMAS

0	2024 03			
LAIDA	IŠLEIDIMO DATA	LAIDOS STATUSAS. KEITIMO PRIEŽASTIS (JEI TAIKOMA)		
KVAL. PATV. DOK. NR.	 <b>UAB "PA GROUP"</b> Raudondvario pl.164A, LT-47173 Kaunas. Mob. 8 687 31300, el.p. info@pagroup.lt	Statinio projekto pavadinimas MOKSLO PASKIRTIES PASTATO, BALTŲ PR. 51, KAUNAS, PAPRASTOJO REMONTO PROJEKTAS		
		Statinio numeris ir pavadinimas 1C2pb MOKYKLA		
A1924	PV/PDV	ERIKAS KLINAVIČIUS		Dokumento pavadinimas BALDŲ PLANAS PATALPOS 1-201, 1-202
36836	PDV(konstr.)	ANDRIUS GRUODIS		LAIDA 0
LT	Statytojas ir (arba) užsakovas KAUNO "SANTAROS" GIMNAZIJA		Dokumento žymuo 289-TDP-SA- 09	LAPAS 1
				LAPŲ 1

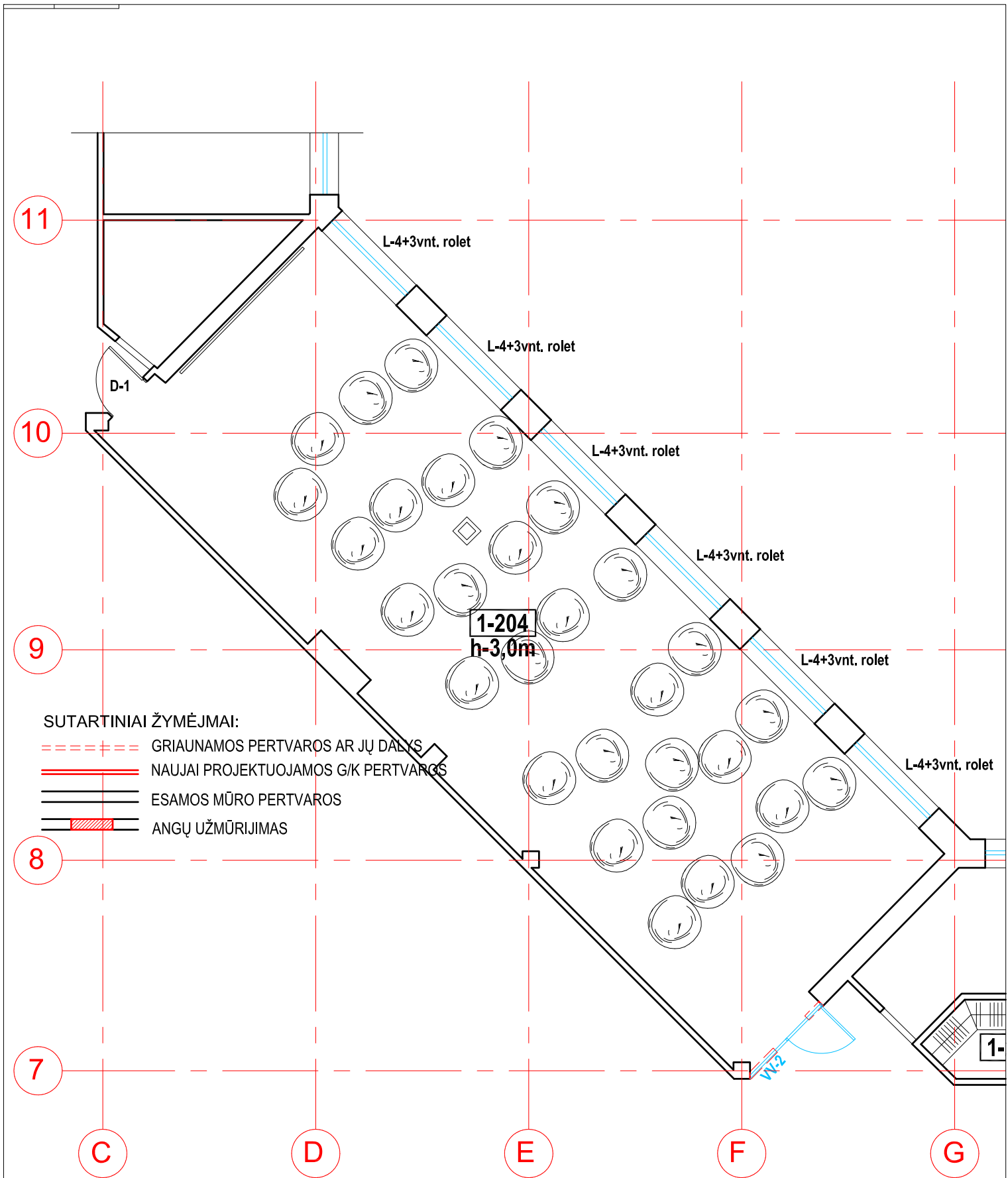

0	2024 03			
LAIDA	ISLEIDIMO DATA	LAIDOS STATUSAS. KEITIMO PRIEŽASTIS (JEI TAIKOMA)		
KVAL. PATV. DOK. NR.	 <b>UAB "PA GROUP"</b> Raudondvario pl.164A, LT-47173 Kaunas. Mob. 8 687 31300, el.p. info@pagroup.lt		Statinio projekto pavadinimas MOKSLO PASKIRTIES PASTATO, BALTŲ PR. 51, KAUNAS, PAPRASTOJO REMONTO PROJEKTAS	
			Statinio numeris ir pavadinimas 1C2pb MOKYKLA	
A1924	PV/PDV	ERIKAS KLINAVIČIUS	Dokumento pavadinimas BALDŲ PLANAS PATALPOS 1-204	
36836	PDV(konstr.)	ANDRIUS GRUODIS	LAIDA 0	
LT	Statytojas ir (arba) užsakovas KAUNO "SANTAROS" GIMNAZIJA		Dokumento žymuo 289-TDP-SA- 10	
			LAPAS 1	LAPŲ 1

Patalpos 1-9 (IT klasė) kabinetas		
Poz. Nr.	Patalpos pavadinimas	Kiekis
1	vienvietis mokyklinis stalas	30
2	mokinio kėdė	30
3	mokytojo stalas	1
4	mokytojo kėdė	1
5	spintelė su stalčiais	1
6	Prestigjo interaktyvus stalas	1
7	IPAD-kompiuterių įkrovimo ir saugojimo spintos	2

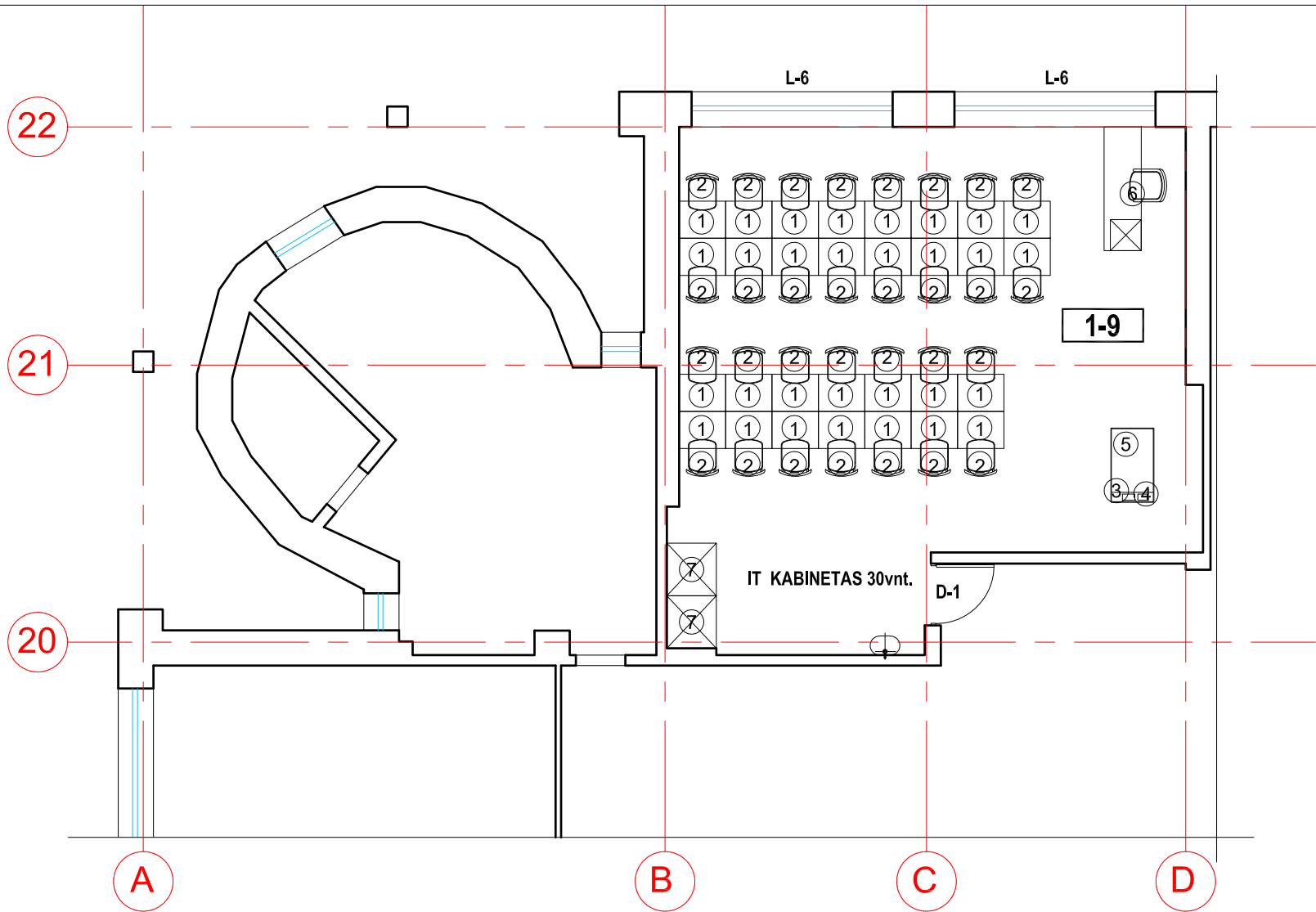

### SUTARTINIAI ŽYMĖJMAI:

- - - - - GRIAUNAMOS PERTVAROS AR JŲ DALYS
- ===== NAUJAI PROJEKTUOJAMOS G/K PERTVAROS
- ESAMOS MŪRO PERTVAROS
- ANGŲ UŽMŪRIJIMAS

0	2024 03			
LAIDA	IŠLEIDIMO DATA	LAIDOS STATUSAS. KEITIMO PRIEŽASTIS (JEI TAIKOMA)		
KVAL. PATV. DOK. NR.	 <b>UAB "PA GROUP"</b> Raudondvario pl.164A, LT-47173 Kaunas. Mob. 8 687 31300, el.p. info@pagroup.lt	Statinio projekto pavadinimas MOKSLO PASKIRTIES PASTATO, BALTŲ PR. 51, KAUNAS, PAPRASTOJO REMONTO PROJEKTAS		
		Statinio numeris ir pavadinimas 1C2pb MOKYKLA		
A1924	PV/PDV	ERIKAS KLINAVIČIUS		Dokumento pavadinimas BALDŲ PLANAS PATALPA 1-9
36836	PDV(konstr.)	ANDRIUS GRUODIS		LAIDA 0
LT	Statytojas ir (arba) užsakovas KAUNO "SANTAROS" GIMNAZIJA		Dokumento žymuo 289-TDP-SA- 39	LAPAS 1
				LAPŲ 1

Patalpos 1-83 Laisvataikio, nusiramavimo erdė (sensorinis kambarys)		
Poz. Nr.	Patalpos pavadinimas	Kiekis
8	kamplinė platforma vamzdžiui	1
9	grindų paminkštinimas	1
10	slenų paminkštinimas	2
11	šviečiantis pluoštas	1
12	Interaktyvus kubas	1
13	Interaktyvios grindys	1
14	interaktyvi siena "ISportsWall"	1
15	spalvų valdymo pultas	1
16	LED prožektorius	1
17	aromadifuzorius	1
18	muzikos komplektas, grotuvas, CD	1
19	akrilinis veidrodis	2
20	burbulų vamzdžio talkkils	1
21	sėdmatšis	1
22	minkštasuolis	10

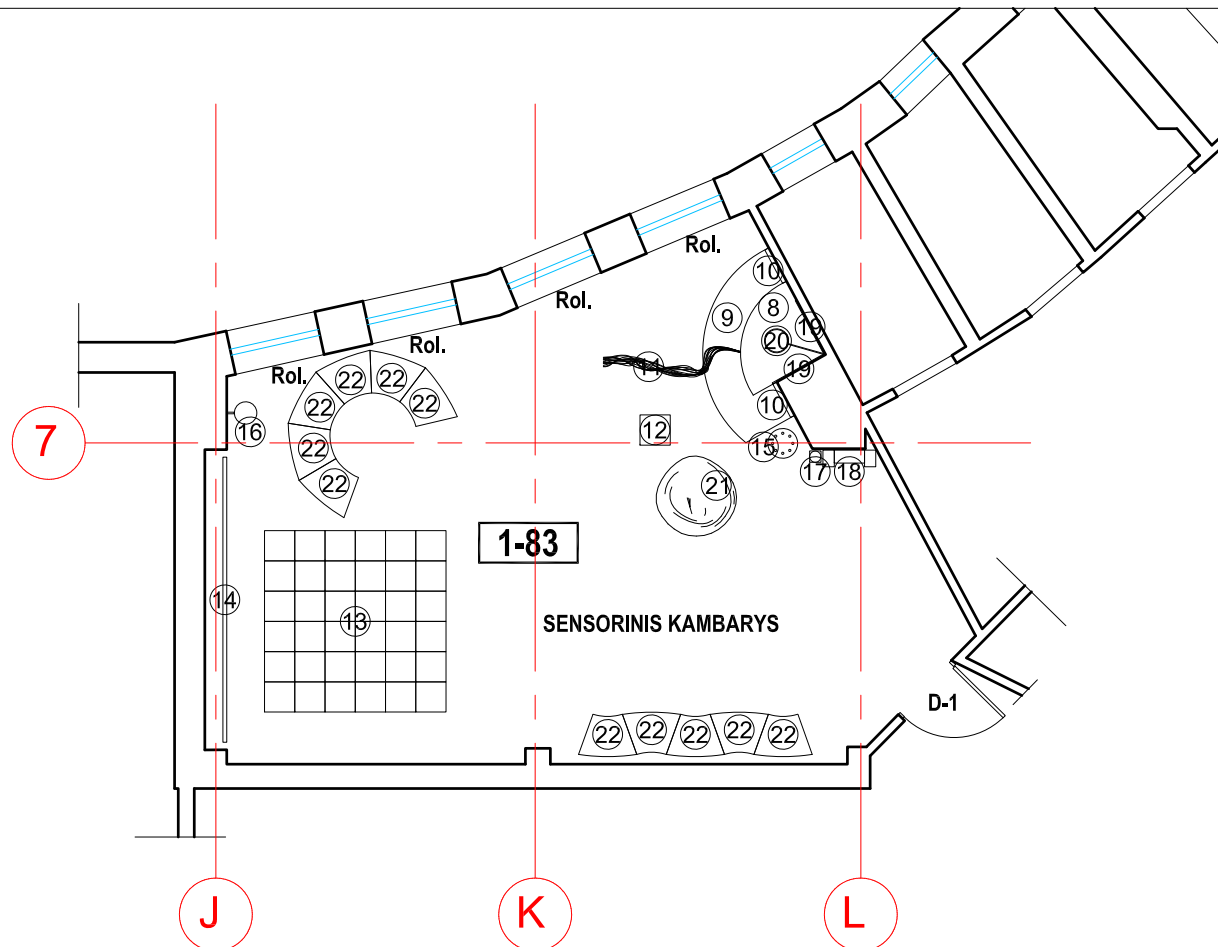

#### SUTARTINIAI ŽYMĖJMAI:

- ==== GRIAUNAMOS PERTVAROS AR JŲ DALYS
- ==== NAUJAI PROJEKTUOJAMOS G/K PERTVAROS
- ==== ESAMOS MŪRO PERTVAROS
- ==== ANGŲ UŽMŪRIJIMAS

0	2024 03			
LAIDA	IŠLEIDIMO DATA	LAIDOS STATUSAS. KEITIMO PRIEŽASTIS (JEI TAIKOMA)		
KVAL. PATV. DOK. NR.	 <b>UAB "PA GROUP"</b> Raudondvario pl.164A, LT-47173 Kaunas. Mob. 8 687 31300, el.p. info@pagroup.lt	Statinio projekto pavadinimas MOKSLO PASKIRTIES PASTATO, BALTŲ PR. 51, KAUNAS, PAPRASTOJO REMONTO PROJEKTAS		
		Statinio numeris ir pavadinimas 1C2pb MOKYKLA		
A1924	PV/PDV	ERIKAS KLINAVIČIUS		Dokumento pavadinimas BALDŲ PLANAS PATALPA 1-83
36836	PDV(konstr.)	ANDRIUS GRUODIS		Dokumento žymuo 289-TDP-SA- 40
LT	Statytojas ir (arba) užsakovas KAUNO "SANTAROS" GIMNAZIJA			
			LAPAS	LAPŲ
			1	1

Patalpos 1-93 Kūrybinė erdvė (merginų dirbtuvės)			Patalpos 1-92a Robotikos klasė			Patalpos 1-92 kslų laboratorija STEAM			Patalpos 1-91 Technologijų		
Poz. Nr.	Patalpos pavadinimas	Kiekis	Poz. Nr.	Patalpos pavadinimas	Kiekis	Poz. Nr.	Patalpos pavadinimas	Kiekis	Poz. Nr.	Patalpos pavadinimas	Kiekis
21	sėdmatšis	5	2	jas	2	23	dvivietis moas	16	23	dvivietis mokyklinis stalas	10
22	minkštasuolis	10	16	klnio kėdė	16	2	moklnio kėdė	32	2	moklnio kėdė	20
			1	kytojo stalas	1	3	mokytojo str.	1	3	mokytojo stalas	1
			1	kytojo kėdė	1	4	mokytojo kė	1	4	mokytojo kėdė	1
			1	ntelė su stalčiais	1	5	spintelė su :	1	5	spintelė su stalčiais	1
						24	interaktyvūs	1	24	interaktyvūs ekranai	1
						44	Traukos spi	1	43	nutraukimo gaubtas	1
						45	Spinta	6			

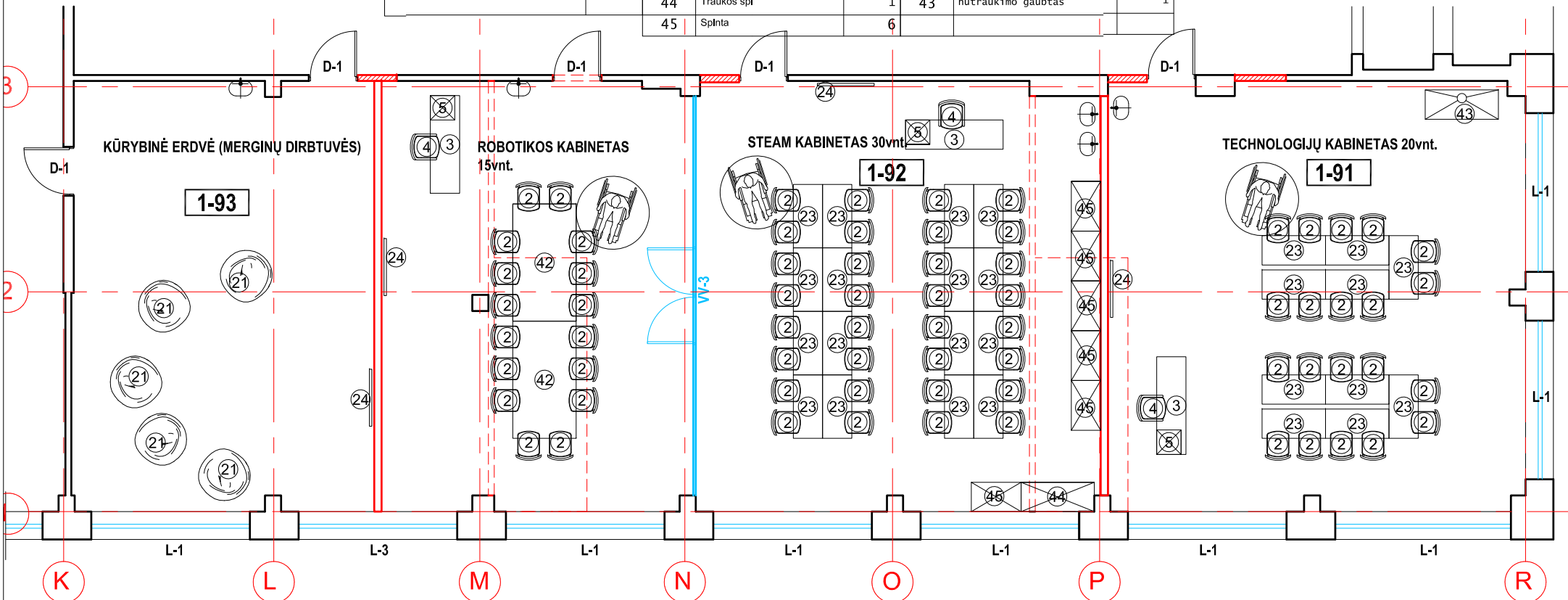

**SUTARTINIAI ŽYMĖJMAI:**

- GRIAUNAMOS PERTVAROS AR JŲ DALYS
- ===== NAUJAI PROJEKTUOJAMOS G/K PERTVAROS
- ===== ESAMOS MŪRO PERTVAROS
- ANGŲ UŽMŪRIJIMAS

0	2024 03		
LAIDA	IŠLEIDIMO DATA	LAIDOS STATUSAS. KEITIMO PRIEŽASTIS (JEI TAIKOMA)	
KVAL. PATV. DOK. NR.	 <b>UAB "PA GROUP"</b> Raudondvario pl.164A, LT-47173 Kaunas. Mob. 8 687 31300, el.p. info@pagroup.lt	Statinio projekto pavadinimas <b>MOKSLO PASKIRTIES PASTATO, BALTŲ PR. 51, KAUNAS, PAGRAS TOJO REMONTO PROJEKTAS</b>	
		Statinio numeris ir pavadinimas <b>1C2pb MOKYKLA</b>	
A1924	PV/PDV	ERIKAS KLINAVIČIUS	LAIDA
36836	PDV(konstr.)	ANDRIUS GRUODIS	0
LT	Statytojas ir (arba) užsakovas <b>KAUNO "SANTAROS" GIMNAZIJA</b>		Dokumentų žymuo <b>289-TDP-SA- 41</b>
	LAPAS	LAPŲ	
1	1		

Patalpos 1-168 Kalbų laboratorijos Harvardo kabinetas		
Poz. Nr.	Patalpos pavadinimas	Kiekis
23	dvivietis mokyklinis stalas	8
2	mokymo kėdė	16
3	mokytojo stalas	1
4	mokytojo kėdė	1
5	spintelė su stalčiais	1
7	IPAD-kompiuterių įkrovimo ir saugojimo spintos	1
24	interaktyvūs ekranai	6
25	projektorius	2

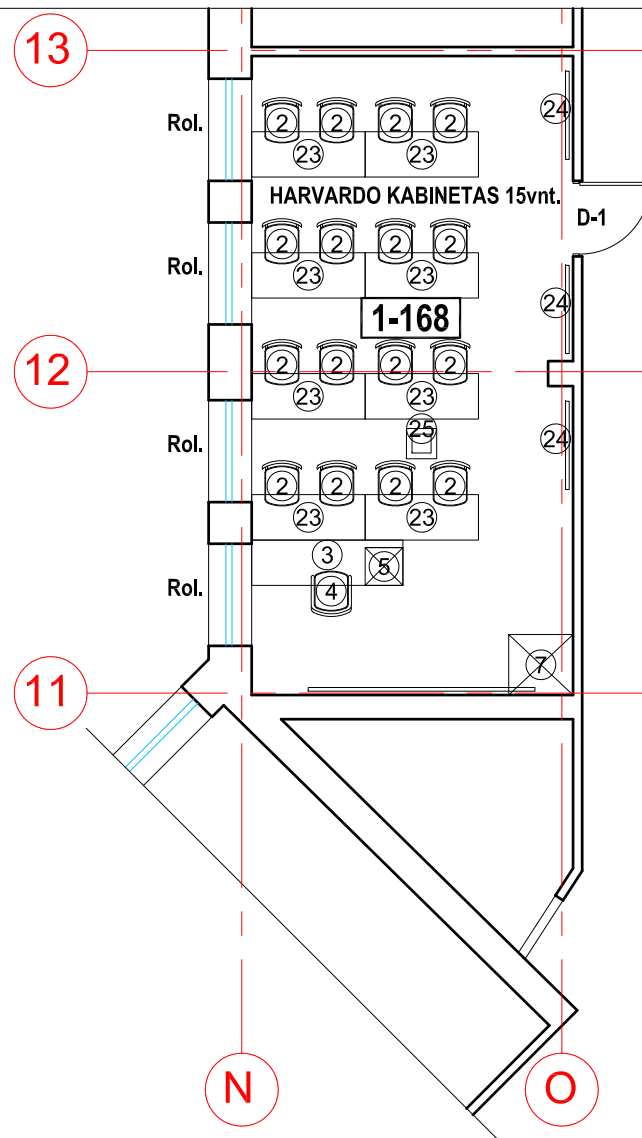

**SUTARTINIAI ŽYMĖJMAI:**

- ==== GRIAUNAMOS PERTVAROS AR JŲ DALYS
- ==== NAUJAI PROJEKTUOJAMOS G/K PERTVAROS
- ==== ESAMOS MŪRO PERTVAROS
- ==== ANGŲ UŽMŪRIJIMAS

0	2024 03			
LAIDA	IŠLEIDIMO DATA	LAIDOS STATUSAS. KEITIMO PRIEŽASTIS (JEI TAIKOMA)		
KVAL. PATV. DOK. NR.	 <b>UAB "PA GROUP"</b> Raudondvario pl.164A, LT-47173 Kaunas. Mob. 8 687 31300, el.p. info@pagroup.lt	Statinio projekto pavadinimas MOKSLO PASKIRTIES PASTATO, BALTŲ PR. 51, KAUNAS, PAPRASTOJO REMONTO PROJEKTAS		
		Statinio numeris ir pavadinimas 1C2pb MOKYKLA		
A1924	PV/PDV	ERIKAS KLINAVIČIUS		Dokumento pavadinimas BALDŲ PLANAS PATALPOS 1-168
36836	PDV(konstr.)	ANDRIUS GRUODIS		LAIDA 0
LT	Statytojas ir (arba) užsakovas KAUNO "SANTAROS" GIMNAZIJA		Dokumento žymuo 289-TDP-SA- 42	LAPAS 1
				LAPŲ 1

Patalpos 1-201 Mokytojų kambarys		
Poz. Nr.	Patalpos pavadinimas	Kiekis
26	mokytojo stalas	3
4	mokytojo kėdė	3
27	sofa	2
28	kavos stalukas	1
29	apvalus stalas	2
30	kėdė	8
31	kavos aparatas	2
32	stalviršis	1
33	praustuvas	1
34	šaldytuvas	1
35	pertvaros metodinei medžiagai susidėti	2
36	spausdinimo-kopijavimo aparatas	1
37	ramaus darbo vieta	3
38	spinta	2
39	mikrobangų krosnelė	2
40	magnetinė lenta	2
41	pertvaros metodinei medžiagai susidėti	2

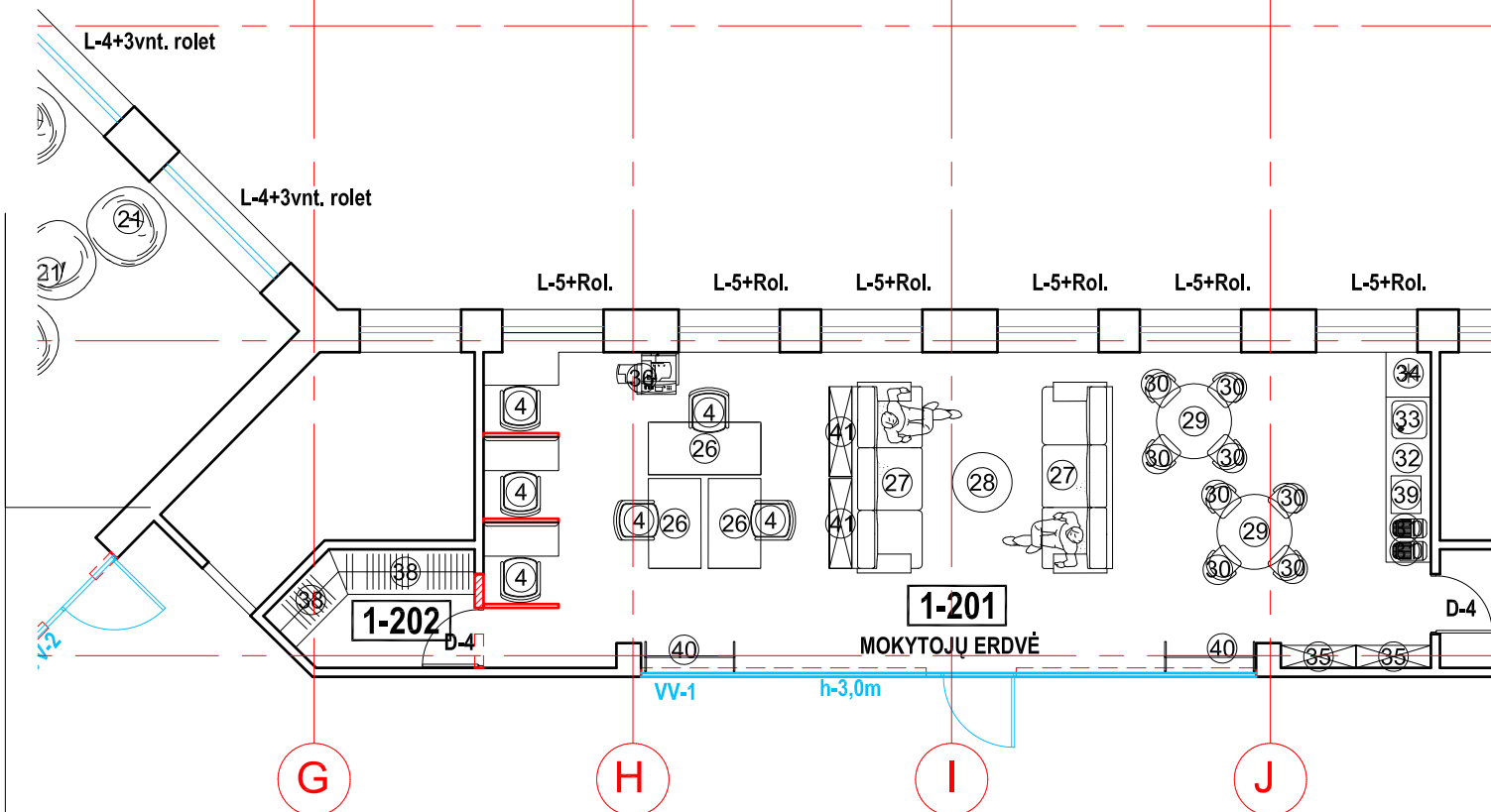

### SUTARTINIAI ŽYMĖJMAI:

- ==== GRIAUNAMOS PERTVAROS AR JŲ DALYS
- ==== NAUJAI PROJEKTUOJAMOS G/K PERTVAROS
- ==== ESAMOS MŪRO PERTVAROS
- ==== ANGŲ UŽMŪRIJIMAS

Akustinės sienų panelės  
(sienos iš trijų pusių, lubos)

0	2024 03			
LAIDA	IŠLEIDIMO DATA	LAIDOS STATUSAS. KEITIMO PRIEŽASTIS (JEI TAIKOMA)		
KVAL. PATV. DOK. NR.	 <b>UAB "PA GROUP"</b> Raudondvario pl.164A, LT-47173 Kaunas. Mob. 8 687 31300, el.p. info@pagroup.lt	Statinio projekto pavadinimas MOKSLO PASKIRTIES PASTATO, BALTŲ PR. 51, KAUNAS, PAPRASTOJO REMONTO PROJEKTAS		
		Statinio numeris ir pavadinimas 1C2pb MOKYKLA		
A1924	PV/PDV	ERIKAS KLINAVIČIUS		Dokumento pavadinimas BALDŲ PLANAS PATALPOS 1-201, 1-202
36836	PDV(konstr.)	ANDRIUS GRUODIS		LAIDA 0
LT	Statytojas ir (arba) užsakovas KAUNO "SANTAROS" GIMNAZIJA		Dokumento žymuo 289-TDP-SA- 43	LAPAS 1
				LAPŲ 1

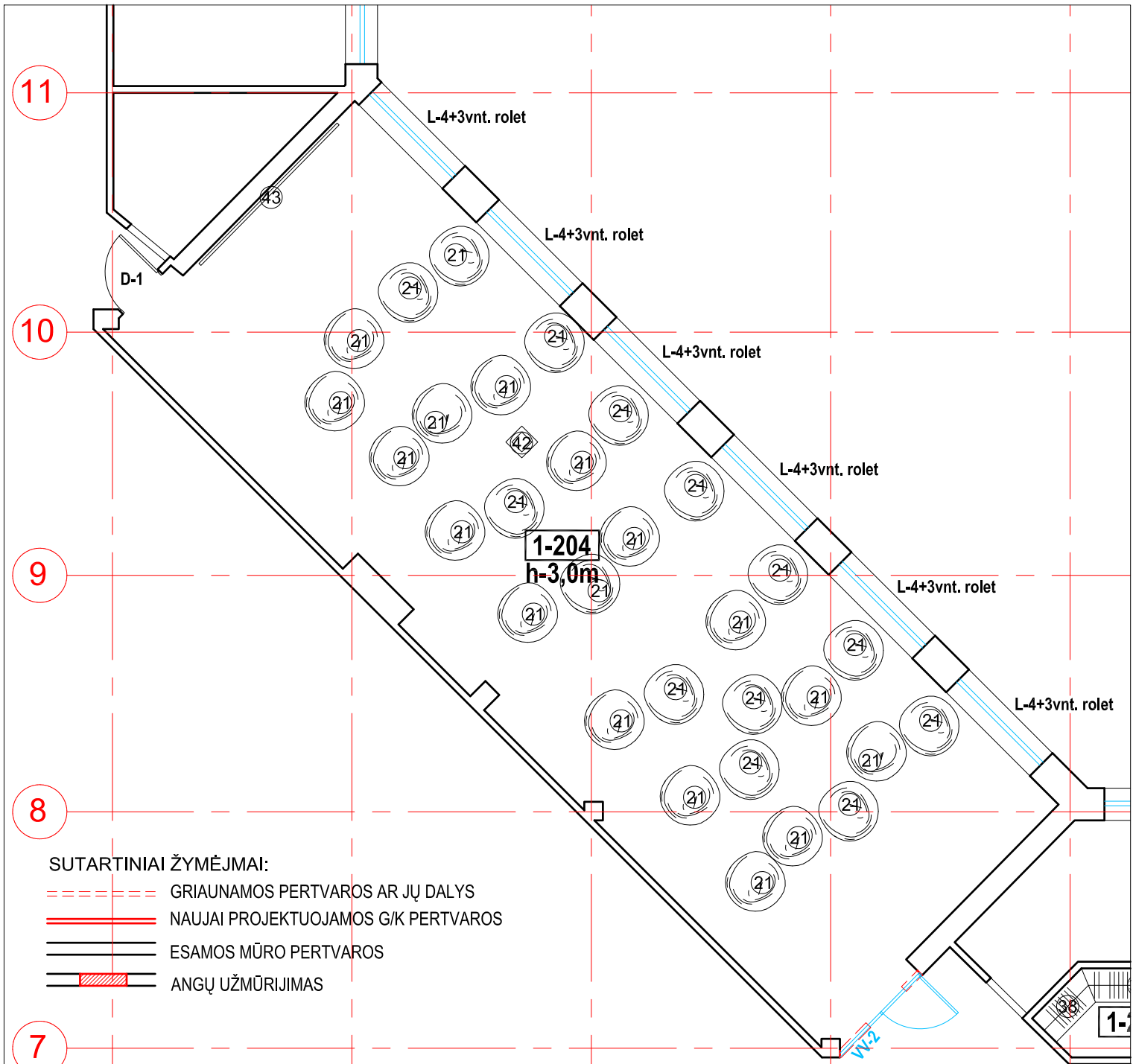

SUTARTINIAI ŽYMĖJMAI:

- GRIAUNAMOS PERTVAROS AR JŲ DALYS
- ===== NAUJAI PROJEKTUOJAMOS G/K PERTVAROS
- ===== ESAMOS MŪRO PERTVAROS
- ===== ANGŲ UŽMŪRIJIMAS







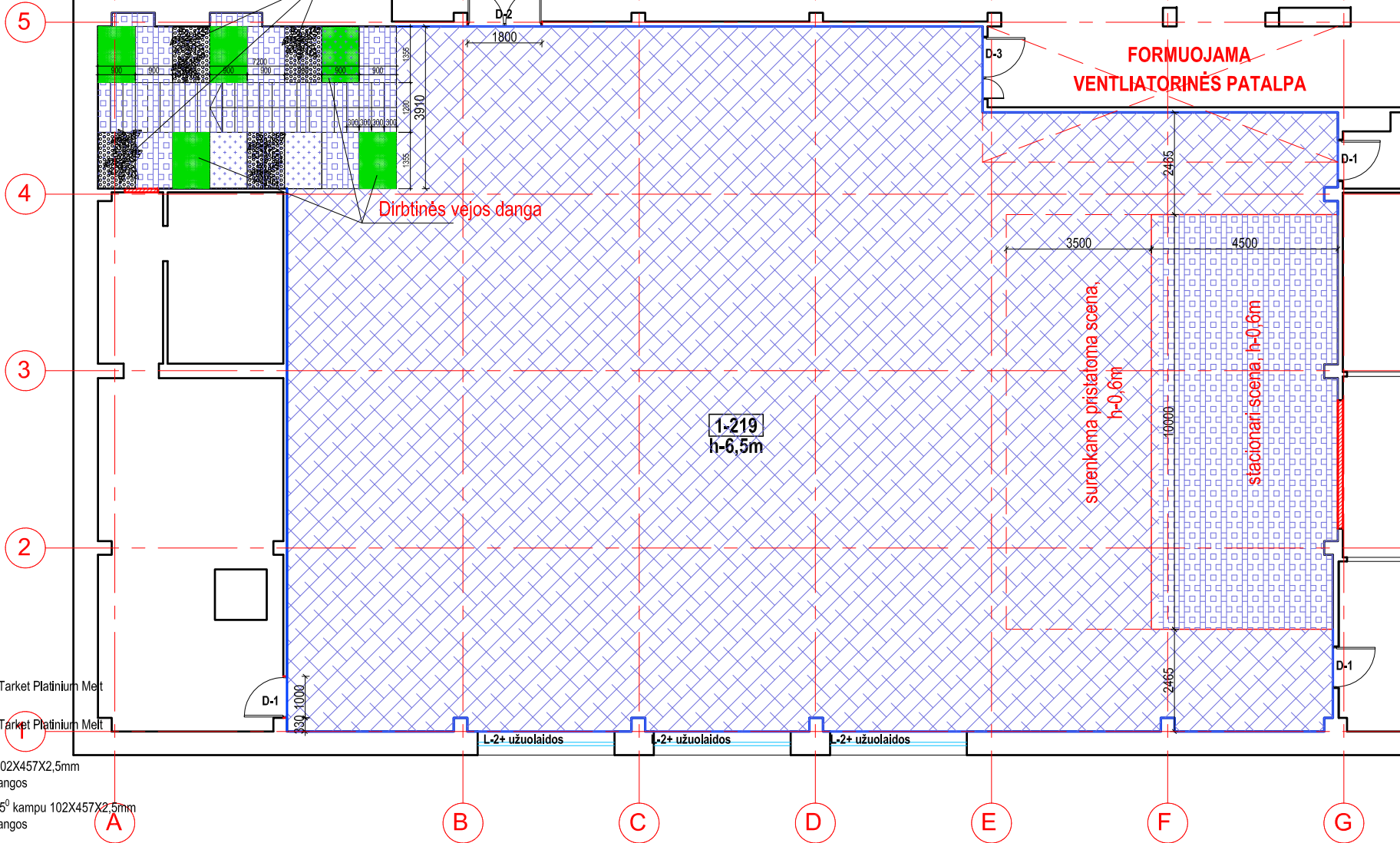

Patalpos 1-204 Kino salė		
Poz. Nr.	Patalpos pavadinimas	Kiekis
42	kino projektorius	1
21	sėdmaišis	30
43	3D sistemos ekranas	1

0	2024 03		
LAIDA	IŠLEIDIMO DATA	LAIDOS STATUSAS. KEITIMO PRIEŽASTIS (JEI TAIKOMA)	
KVAL. PATV. DOK. NR.	 <b>UAB "PA GROUP"</b> Raudondvario pl.164A, LT-47173 Kaunas. Mob. 8 687 31300, el.p. info@pagroup.lt	Statinio projekto pavadinimas <b>MOKSLO PASKIRTIES PASTATO, BALTŲ PR. 51, KAUNAS, PAGRASOJO REMONTO PROJEKTAS</b>	
		Statinio numeris ir pavadinimas <b>1C2pb MOKYKLA</b>	
A1924	PV/PDV	ERIKAS KLINAVIČIUS	Dokumento pavadinimas <b>BALDŲ PLANAS PATALPOS 1-204</b>
36836	PDV(konstr.)	ANDRIUS GRUODIS	
LT	Statytojas ir (arba) užsakovas <b>KAUNO "SANTAROS" GIMNAZIJA</b>		Dokumento žymuo <b>289-TDP-SA- 44</b>
	LAPAS	LAPŲ	
	1	1	

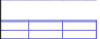



Formuojamas vazonas gėlėms



GRINDŲ DANGŲ SUTARTINIAI ŽYMĖJIMAI:

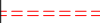





-  PVC heterogeninė ruloninė grindų danga Tarket Platinum Meit petrol (arba analogas) ant grunto
-  PVC heterogeninė ruloninė grindų danga Tarket Platinum Meit petzol (arba analogas) ant perdangos
-  PVC heterogeninė lentelių grindų danga 102X457X2,5mm Kahrs Redwood (arba analogas) ant perdangos
-  PVC heterogeninė lentelių grindų danga 45° kampu 102X457X2,5mm Kahrs Redwood (arba analogas) ant perdangos
-  Akmens masės plytelių danga ant grunto 600X1200X10mm Casalgrande Padana Tech argento (arba analogas)
-  Dirbtinė vejos danga
-  PVC heterogeninė lentelių grindų danga 102X457X2,5mm Kahrs Redwood (arba analogas) ant faneros plokštės
-  Akmens masės plytelių grindjuostės
-  PVC grindjuostės 6cm

SUTARTINIAI ŽYMĖJIMAI:

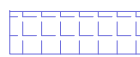

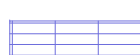

-  GRIAUNAMOS PERTVAROS AR JŲ DALYS
-  NAUJAI PROJEKTUOJAMOS G/K PERTVAROS
-  ESAMOS MŪRO PERTVAROS
-  ANGŲ UŽMŪRIJIMAS

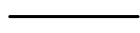
0	2024 03		
LAIDA	ISLEIDIMO DATA	LAIDOS STATUSAS. KEITIMO PRIEŽASTIS (JEI TAIKOMA)	
KVAL. PATV. DOK. NR.		UAB "PA GROUP" Raudondvario pl.164A, LT-47173 Kaunas. Mob. 6 687 31300, eLp. info@pagroup.lt	Statinio projekto pavadinimas MOKSLO PASKIRTIES PASTATO, BALTŲ PR. 51, KAUNAS, PAPRASTOJO REMONTO PROJEKTAS Statinio numeris ir pavadinimas 1C2pb MOKYKLA
A1924	PV/PDV	ERIKAS KLINAVIČIUS	Dokumento pavadinimas GRINDŲ APDAILO PLANAS PATALPA 1-219
36836	PDV(konstr.)	ANDRIUS GRUODIS	LAIDA 0
LT	Statytojas ir (arba) užsakovas KAUNO "SANTAROS" GIMNAZIJA	Dokumento žymuo 289-TDP-SA- 11	LAPAS 1
			LAPŲ 1

**GRINDŲ DANGŲ SUTARTINIAI ŽYMĖJMAI:**

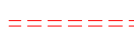
-  PVC heterogeninė ruloninė grindų danga Tarket Platinum Melt petrol (arba analogas) ant grunto 22
-  PVC heterogeninė ruloninė grindų danga Tarket Platinum Melt petrol (arba analogas) ant perdangos
-  PVC heterogeninė lentelių grindų danga 102X457X2,5mm Kahrs Redwood (arba analogas) ant perdangos
-  PVC heterogeninė lentelių grindų danga 45° kampu 102X457X2,5mm Kahrs Redwood (arba analogas) ant perdangos
-  Akmens masės plytelių danga ant grunto 600X1200X10mm Casalgrande Padana Tech argento (arba analogas) 21
-  Dirbtinė vejų danga
-  PVC heterogeninė lentelių grindų danga 102X457X2,5mm Kahrs Redwood (arba analogas) ant faneros plokštės
-  Akmens masės plytelių grindjuostės
-  PVC grindjuostės 6cm





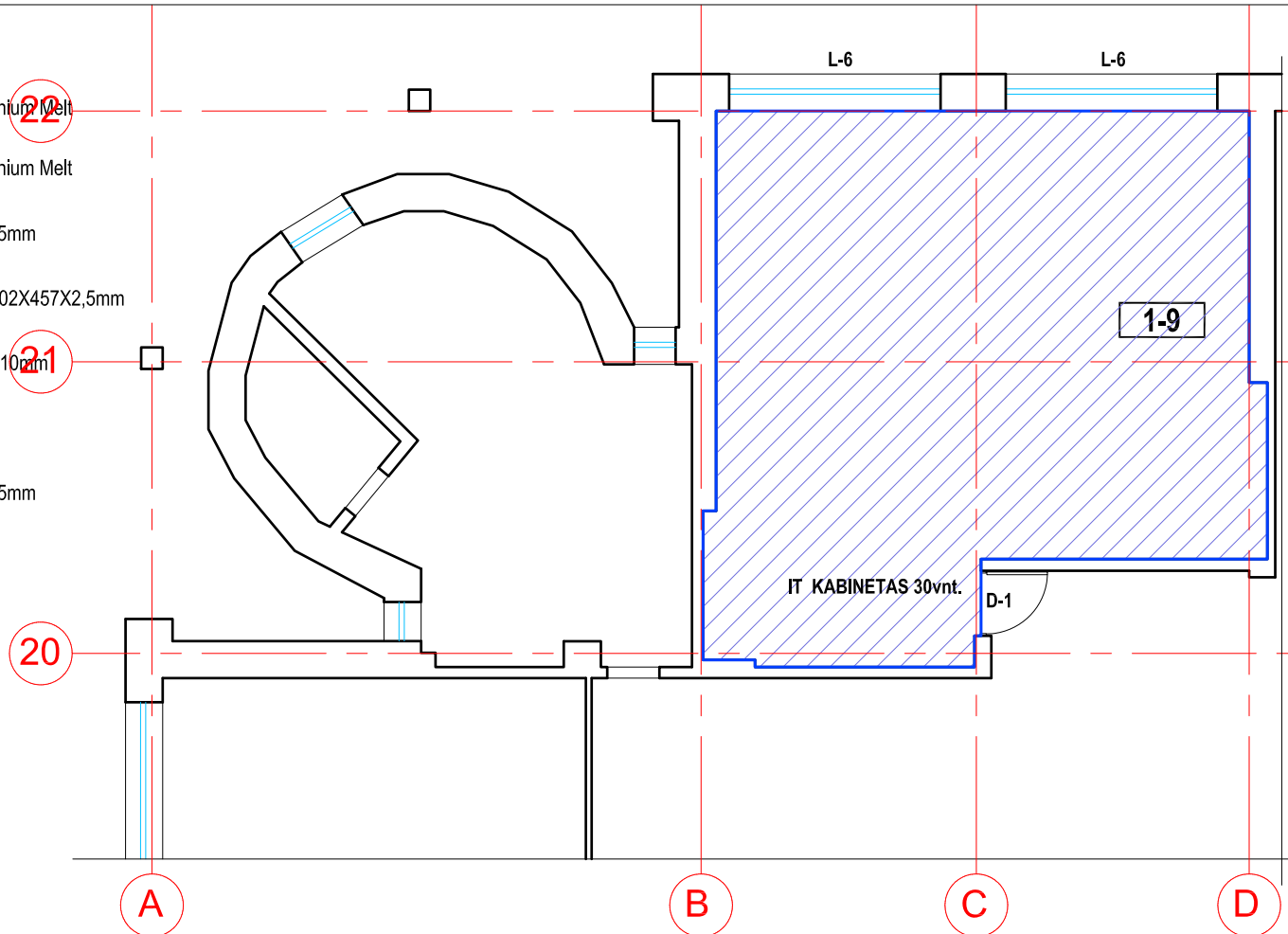

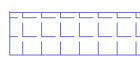

**SUTARTINIAI ŽYMĖJMAI:**

-  GRIAUNAMOS PERTVAROS AR JŲ DALYS
-  NAUJAI PROJEKTUOJAMOS G/K PERTVAROS
-  ESAMOS MŪRO PERTVAROS
-  ANGŲ UŽMŪRIJIMAS







0	2024 03	LAIDOS STATUSAS. KEITIMO PRIEŽASTIS (JEI TAIKOMA)		
LAIDA	IŠLEIDIMO DATA			
KVAL. PATV. DOK. NR.		UAB "PA GROUP" Raudondvario pl.164A, LT-47173 Kaunas, Mob. 8 687 31300, eLp. info@pagroup.lt		
		Statinio projekto pavadinimas MOKSLO PASKIRTIES PASTATO, BALTŲ PR. 51, KAUNAS, PAPERASTOJO REMONTO PROJEKTAS Statinio numeris ir pavadinimas 1C2pb MOKYKLA		
A1924	PV/PDV	ERIKAS KLINAVIČIUS	Dokumento pavadinimas	
36836	PDV(konstr.)	ANDRIUS GRUODIS	GRINDŲ APDAILOS PLANAS PATALPA 1-9	
LT	Statytojas Ir (arba) užsakovas		Dokumento žymuo	LAPAS
	KAUNO "SANTAROS" GIMNAZIJA			289-TDP-SA- 12
			1	1

**GRINDŲ DANGŲ SUTARTINIAI ŽYMĖJMAI:**

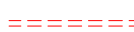
-  PVC heterogeninė ruloninė grindų danga Tarket Platinum Melt petrol (arba analogas) ant grunto
-  PVC heterogeninė ruloninė grindų danga Tarket Platinum Melt petzol (arba analogas) ant perdangos
-  PVC heterogeninė lentelių grindų danga 102X457X2,5mm Kahrs Redwood (arba analogas) ant perdangos
-  PVC heterogeninė lentelių grindų danga 45° kampu 102X457X2,5mm Kahrs Redwood (arba analogas) ant perdangos
-  Akmens masės plytelių danga ant grunto 600X1200X10mm Casalgrande Padana Tech argento (arba analogas)
-  Dirbtinė vejosa danga
-  PVC heterogeninė lentelių grindų danga 102X457X2,5mm Kahrs Redwood (arba analogas) ant faneros plokštės
-  Akmens masės plytelių grindjuostės
-  PVC grindjuostės 6cm

**SUTARTINIAI ŽYMĖJMAI:**



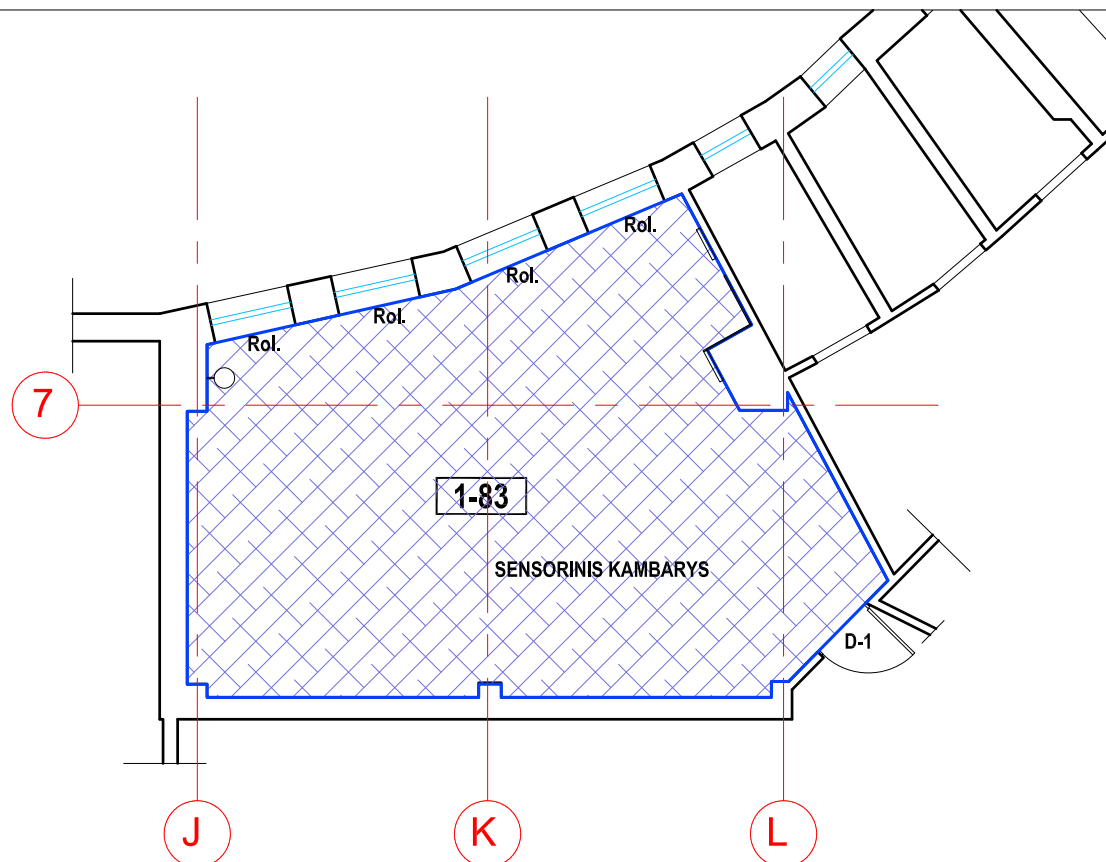



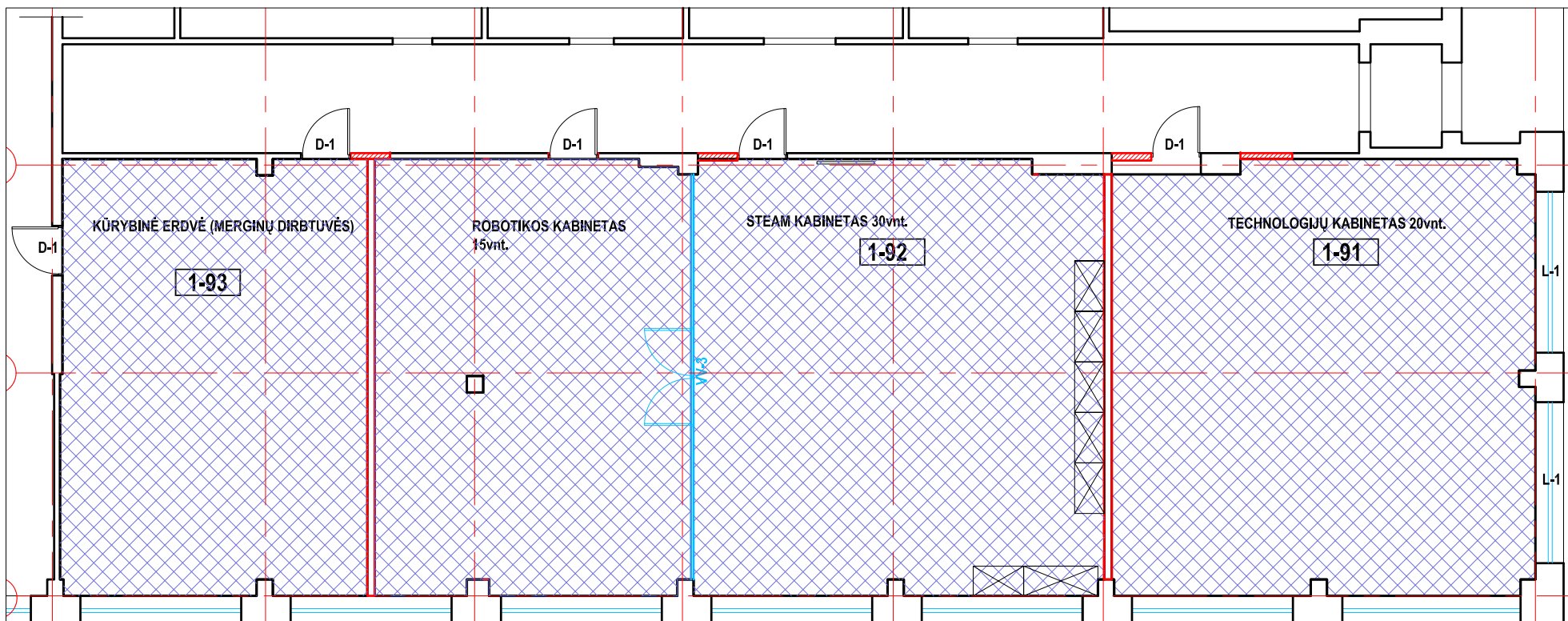

-  GRIAUNAMOS PERTVAROS AR JŲ DALYS
-  NAUJAI PROJEKTUOJAMOS G/K PERTVAROS
-  ESAMOS MŪRO PERTVAROS
-  ANGŲ UŽMŪRIJIMAS

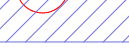

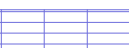



0	2024 03			
LAIDA	IŠLEIDIMO DATA	LAIDOS STATUSAS. KEITIMO PRIEŽASTIS (JEI TAIKOMA)		
KVAL. PATV. DOK. NR.	 <b>UAB "PA GROUP"</b> Raudondvario pl.164A, LT-47173 Kaunas. Mob. 8 687 31300, el.p. info@pagroup.lt		Statinio projekto pavadinimas <b>MOKSLO PASKIRTIES PASTATO, BALTŲ PR. 51, KAUNAS, PAGRASOJO REMONTO PROJEKTAS</b>	
			Statinio numeris ir pavadinimas <b>1C2pb MOKYKLA</b>	
A1924	PV/PDV	ERIKAS KLINAVIČIUS	Dokumento pavadinimas <b>GRINDŲ APDAILO PLANAS PATALPA 1-83</b>	
36836	PDV(konstr.)	ANDRIUS GRUODIS	LAIDA 0	
LT	Statytojas Ir (arba) užsakovas <b>KAUNO "SANTAROS" GIMNAZIJA</b>		Dokumento žymuo 289-TDP-SA- 13	LAPAS 1
				LAPŲ 1



**GRINDŲ DANGŲ SUTARTINIAI ŽYMĖJIMAI:**







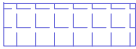

-  PVC heterogeninė ruloninė grindų danga Tarket Platinum Melt petrol (arba analogas) ant grunto
-  PVC heterogeninė ruloninė grindų danga Tarket Platinum Melt petzol (arba analogas) ant perdangos
-  PVC heterogeninė lentelių grindų danga 102X457X2,5mm Kahrs Redwood (arba analogas) ant perdangos
-  PVC heterogeninė lentelių grindų danga 45° kampu 102X457X2,5mm Kahrs Redwood (arba analogas) ant perdangos
-  Akmens masės plytelių danga ant grunto 600X1200X10mm Casalgrande Padana Tech argento (arba analogas)
-  Dirbtinė vejų danga
-  PVC heterogeninė lentelių grindų danga 102X457X2,5mm Kahrs Redwood (arba analogas) ant faneros plokštės
-  Akmens masės plytelių grindjuostės
-  PVC grindjuostės 6cm

**SUTARTINIAI ŽYMĖJIMAI:**

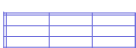



-  GRIAUNAMOS PERTVAROS AR JŲ DALYS
-  NAUJAI PROJEKTUOJAMOS G/K PERTVAROS
-  ESAMOS MŪRO PERTVAROS
-  ANGŲ UŽMŪRIJIMAS

0	2024 03	LAIDOS STATUSAS. KEITIMO PRIEŽASTIS (JEI TAIKOMA)		
LAIDA	IŠLEIDIMO DATA			
KVAL. PATV. DOK. NR.	 <b>UAB "PA GROUP"</b> Raudondvario pl.164A, LT-47173 Kaunas, Mob. 8 687 31300, e.l.p. info@pagroup.lt	Statinio projekto pavadinimas <b>MOKSLO PASKIRTIES PASTATO, BALTŲ PR. 51, KAUNAS, PAPERASTOJO REMONTO PROJEKTAS</b>		
		Statinio numeris ir pavadinimas <b>1C2pb MOKYKLA</b>		
A1924	PV/PDV	ERIKAS KLINAVIČIUS	Dokumento pavadinimas <b>GRINDŲ APDAILOS PLANAS PATALPOS 1-91, 1-92, 1-93</b>	LAIDA 0
36836	PDV(konstr.)	ANDRIUS GRUODIS	Dokumento žymuo <b>289-TDP-SA- 14</b>	LAPAS 1
LT	Statytojas Ir (arba) užsakovas <b>KAUNO "SANTAROS" GIMNAZIJA</b>			LAPŲ 1

**GRINDŲ DANGŲ SUTARTINIAI ŽYMĖJMAI:**

-  PVC heterogeninė ruloninė grindų danga Tarket Platinum Melt petrol (arba analogas) ant grunto
-  PVC heterogeninė ruloninė grindų danga Tarket Platinum Melt petzol (arba analogas) ant perdangos
-  PVC heterogeninė lentelių grindų danga 102X457X2,5mm Kahrs Redwood (arba analogas) ant perdangos
-  PVC heterogeninė lentelių grindų danga 45° kampu 102X457X2,5mm Kahrs Redwood (arba analogas) ant perdangos
-  Akmens masės plytelių danga ant grunto 600X1200X10mm Casalgrande Padana Tech argento (arba analogas)
-  Dirbtinė vejų danga
-  PVC heterogeninė lentelių grindų danga 102X457X2,5mm Kahrs Redwood (arba analogas) ant faneros plokštės
-  Akmens masės plytelių grindjuostės
-  PVC grindjuostės 6cm





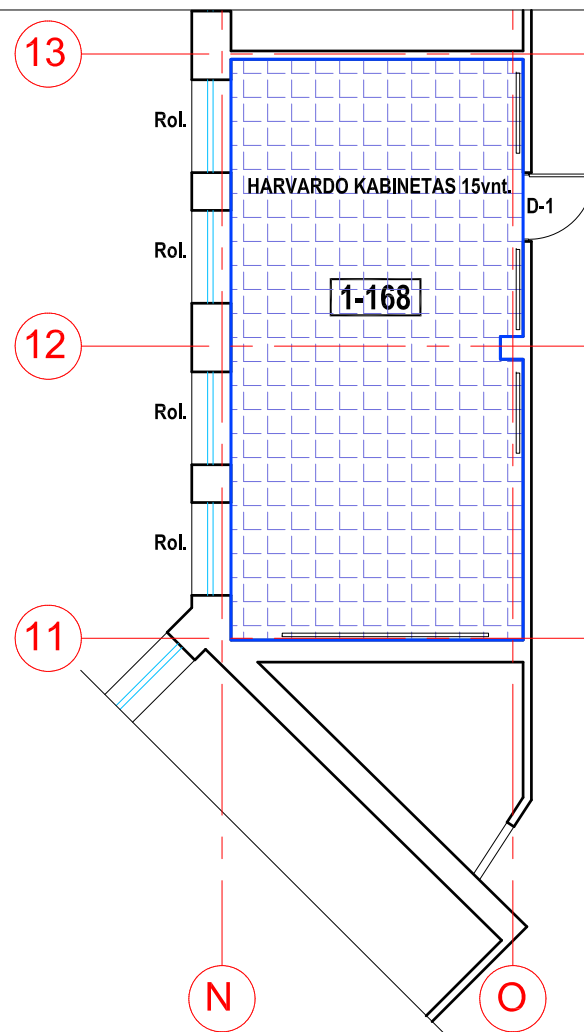

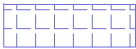

**SUTARTINIAI ŽYMĖJMAI:**

-  GRIAUNAMOS PERTVAROS AR JŲ DALYS
-  NAUJAI PROJEKTUOJAMOS G/K PERTVAROS
-  ESAMOS MŪRO PERTVAROS
-  ANGŲ UŽMŪRIJIMAS

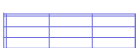





0	2024 03			
LAIDA	IŠLEIDIMO DATA	LAIDOS STATUSAS. KEITIMO PRIEŽASTIS (JEI TAIKOMA)		
KVAL. PATV. DOK. NR.	 <b>UAB "PA GROUP"</b> Raudondvario pl.164A, LT-47173 Kaunas, Mob. 8 687 31300, e.l.p. info@pagroup.lt		Statinio projekto pavadinimas <b>MOKSLO PASKIRTIES PASTATO, BALTŲ PR. 51, KAUNAS, PAPERASTOJO REMONTO PROJEKTAS</b>	
			Statinio numeris ir pavadinimas <b>1C2pb MOKYKLA</b>	
A1924	PV/PDV	ERIKAS KLINAVIČIUS	Dokumento pavadinimas <b>GRINDŲ APDAILOS PLANAS PATALPOS 1-168</b>	
36836	PDV(konstr.)	ANDRIUS GRUODIS	LAIDA 0	
LT	Statytojas Ir (arba) užsakovas <b>KAUNO "SANTAROS" GIMNAZIJA</b>		Dokumento žymuo 289-TDP-SA- 15	LAPAS 1
				LAPŲ 1

**GRINDŲ DANGŲ SUTARTINIAI ŽYMĖJMAI:**

-  PVC heterogeninė ruloninė grindų danga Tarket Platinum Melt petrol (arba analogas) ant grunto
-  PVC heterogeninė ruloninė grindų danga Tarket Platinum Melt petzol (arba analogas) ant perdangos
-  PVC heterogeninė lentelių grindų danga 102X457X2,5mm Kahrs Redwood (arba analogas) ant perdangos
-  PVC heterogeninė lentelių grindų danga 45° kampu 102X457X2,5mm Kahrs Redwood (arba analogas) ant perdangos
-  Akmens masės plytelių danga ant grunto 600X1200X10mm Casalgrande Padana Tech argento (arba analogas)
-  Dirbtinė vejų danga
-  PVC heterogeninė lentelių grindų danga 102X457X2,5mm Kahrs Redwood (arba analogas) ant faneros plokštės
-  Akmens masės plytelių grindjuostės
-  PVC grindjuostės 6cm

**SUTARTINIAI ŽYMĖJMAI:**



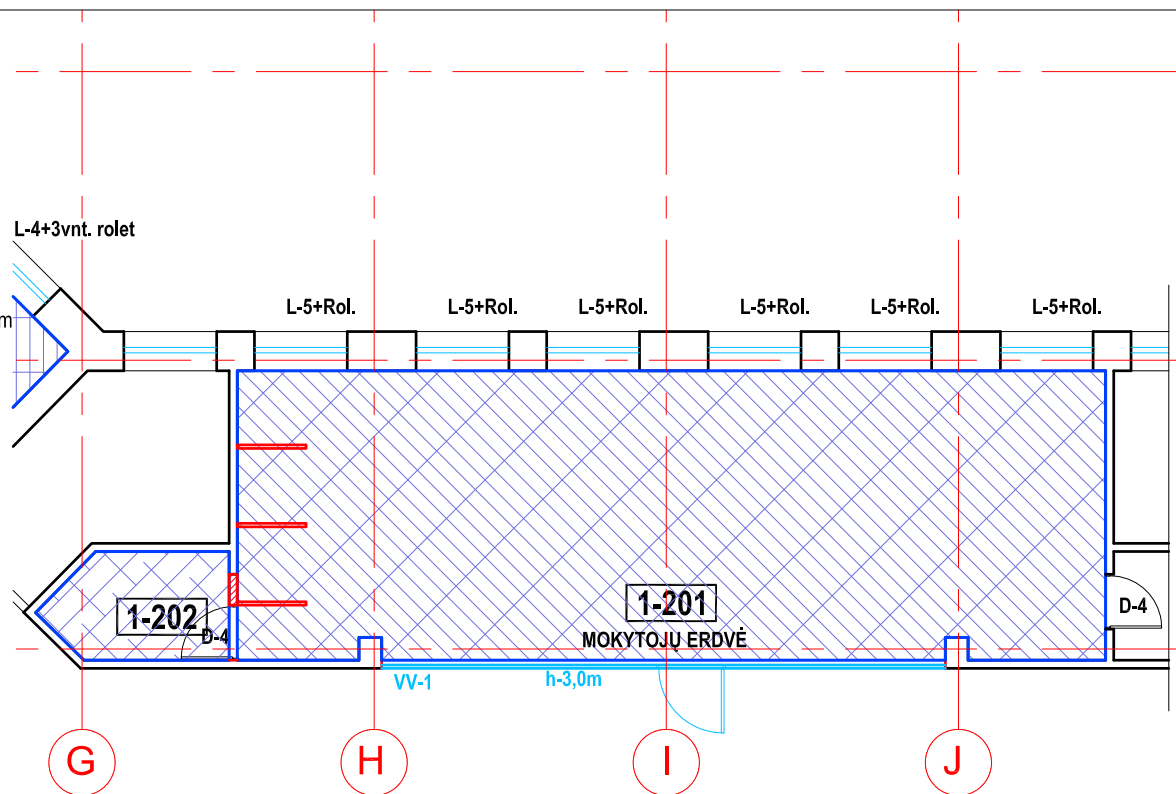

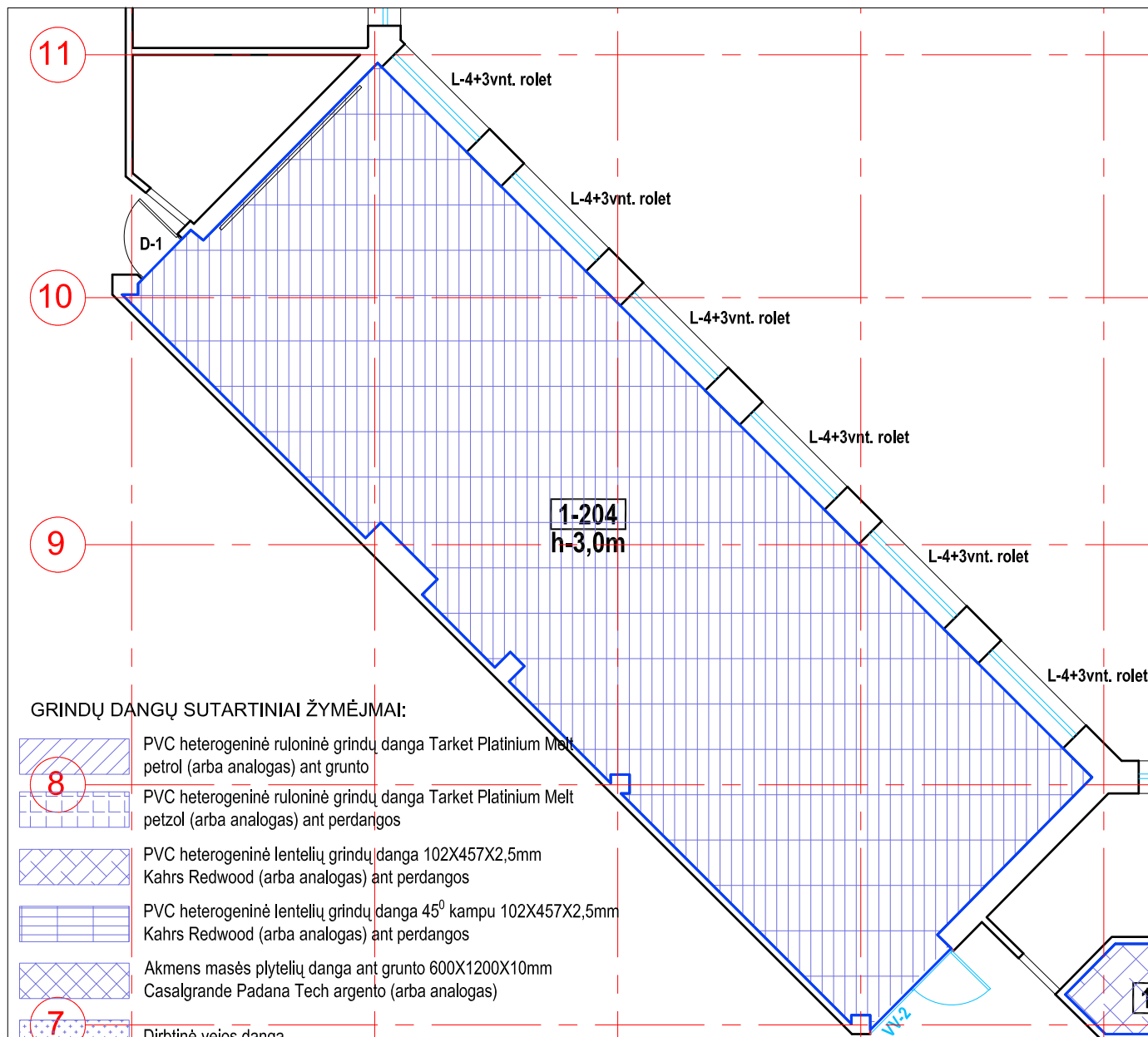

-  GRIAUNAMOS PERTVAROS AR JŲ DALYS
-  NAUJAI PROJEKTUOJAMOS G/K PERTVAROS
-  ESAMOS MŪRO PERTVAROS
-  ANGŲ UŽMŪRIJIMAS



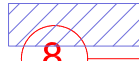

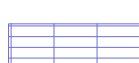
0	2024 03			
LAIDA	IŠLEIDIMO DATA	LAIDOS STATUSAS. KEITIMO PRIEŽASTIS (JEI TAIKOMA)		
KVAL. PATV. DOK. NR.		UAB "PA GROUP" Raudondvario pl.164A, LT-47173 Kaunas, Mob. 8 687 31300, el.p. info@pagroup.lt	Statinio projekto pavadinimas MOKSLO PASKIRTIES PASTATO, BALTŲ PR. 51, KAUNAS, PAPRASTOJO REMONTO PROJEKTAS	
			Statinio numeris ir pavadinimas 1C2pb MOKYKLA	
A1924	PV/PDV	ERIKAS KLINAVIČIUS	Dokumento pavadinimas GRINDŲ APDAILO PLANAS PATALPOS 1-201, 1-202	
36836	PDV(konstr.)	ANDRIUS GRUODIS	LAIDA 0	
LT	Statytojas Ir (arba) užsakovas KAUNO "SANTAROS" GIMNAZIJA		Dokumento žymuo 289-TDP-SA- 16	LAPAS 1
				LAPŲ 1







**GRINDŲ DANGŲ SUTARTINIAI ŽYMĖJMAI:**

-  PVC heterogeninė ruloninė grindų danga Tarket Platinum Melt petrol (arba analogas) ant grunto
-  PVC heterogeninė ruloninė grindų danga Tarket Platinum Melt petrol (arba analogas) ant perdangos
-  PVC heterogeninė lentelių grindų danga 102X457X2,5mm Kahrs Redwood (arba analogas) ant perdangos
-  PVC heterogeninė lentelių grindų danga 45° kampu 102X457X2,5mm Kahrs Redwood (arba analogas) ant perdangos
-  Akmens masės plytelių danga ant grunto 600X1200X10mm Casalgrande Padana Tech argento (arba analogas)
-  Dirbtinė vejosa danga
-  PVC heterogeninė lentelių grindų danga 102X457X2,5mm Kahrs Redwood (arba analogas) ant faneros plokštės

-  Akmens masės plytelių grindjuostės
-  PVC grindjuostes 6cm

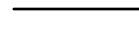
**SUTARTINIAI ŽYMĖJMAI:**

-  GRIAUNAMOS PERTVAROS AR JŲ DALYS
-  NAUJAI PROJEKTUOJAMOS G/K PERTVAROS
-  ESAMOS MŪRO PERTVAROS
-  ANGŲ UŽMŪRIJIMAS

0	2024 03		
LAIDA	ISLEIDIMO DATA	LAIDOS STATUSAS. KEITIMO PRIEŽASTIS (JEI TAIKOMA)	
KVAL. PATV. DOK. NR.		UAB "PA GROUP" Raudondvario pl.164A, LT-47173 Kaunas. Mob. 8 687 31300, eLp. info@pagroup.lt	
		Statinio projekto pavadinimas MOKSLO PASKIRTIES PASTATO, BALŲ PR. 51, KAUNAS, PAPRASTOJO REMONTO PROJEKTAS	
A1924	PV/PDV	ERIKAS KLINAVIČIUS	Statinio numeris ir pavadinimas 1C2pb MOKYKLA
36836	PDV(konstr.)	ANDRIUS GRUODIS	Dokumento pavadinimas SIENŲ APDAILOS PLANAS PATALPOS 1-204
LT	Statytojas ir (arba) užsakovas KAUNO "SANTAROS" GIMNAZIJA		Dokumento žymuo 289-TDP-SA- 17
			LAPAS 1
			LAPŲ 1

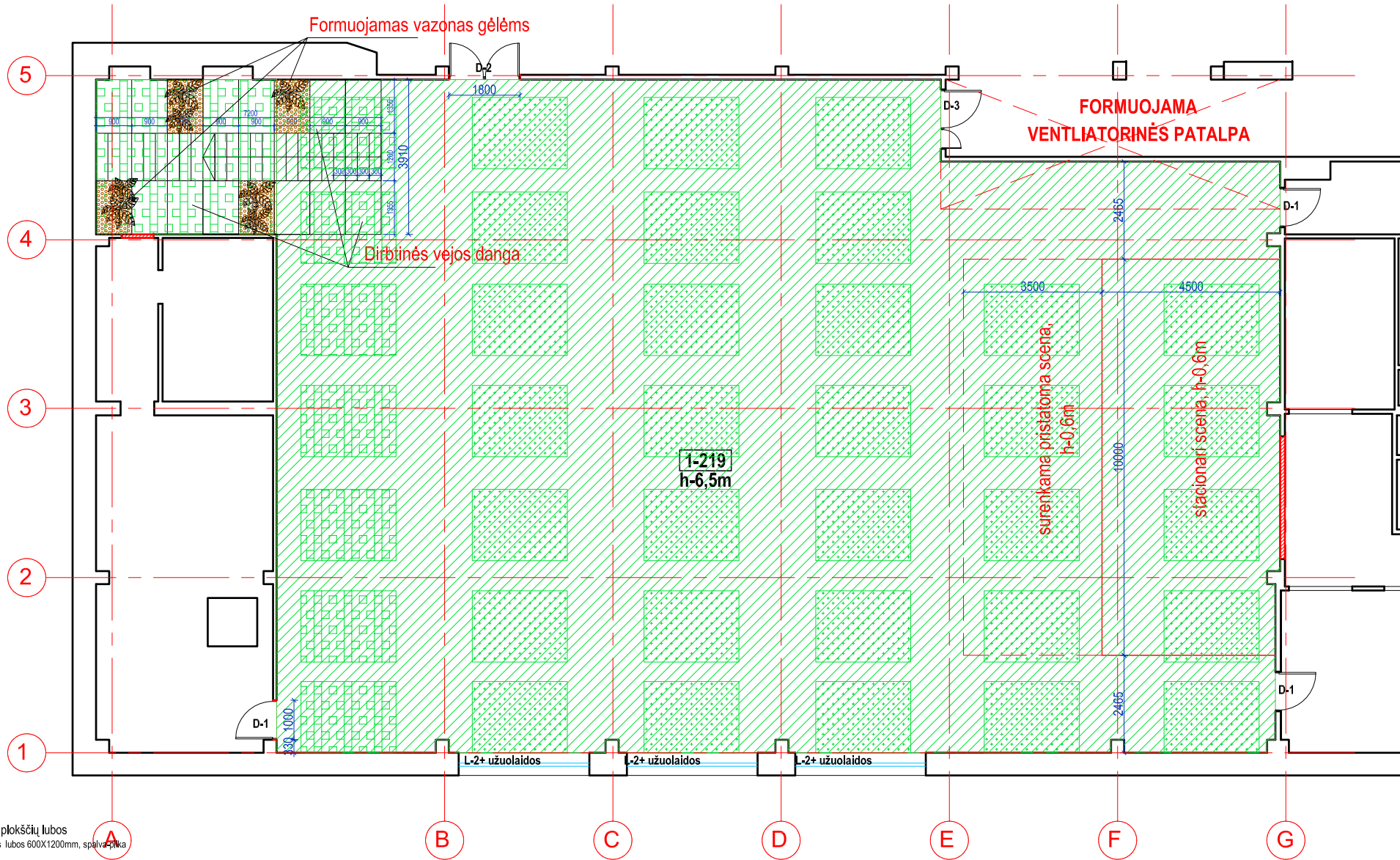

LUBŲ SUTARTINIAI ŽYMĖJIMAI:

- Surenkamos mineralinių plokščių lubos  
Mineralinių plokščių surenkamos lubos 600X1200mm, spalva pagal RAL 9002
- G/k lubos  
Glaistymas, gruntavimas, dažymas spalva RAL 9002
- Akustinio g/k lubos  
Glaistymas, gruntavimas, dažymas spalva RAL 7037
- Esamų lubų šveitimas, dažymas, spalva pagal RAL7037
- Naujai įrengiami g/k lubų segmentai , dažymas, spalva pagal RAL7004
- Akustinio g/k lubų segmentai , dažymas, spalva pagal RAL7037

SUTARTINIAI ŽYMĖJIMAI:

- GRIAUNAMOS PERTVAROS AR JŲ DALYS
- NAUJAI PROJEKTUOJAMOS G/K PERTVAROS
- ESAMOS MŪRO PERTVAROS
- ANGŲ UŽMŪRIJIMAS

0	2024 03	LAIDOS STATUSAS, KEITIMO PRIEŽASTIS (JEI TAIKOMA)	
LAIDA	ISLEIDIMO DATA	LAIDOS STATUSAS, KEITIMO PRIEŽASTIS (JEI TAIKOMA)	
KVAL. PATV. DOK. NR.	UAB "PA GROUP" Raudondvario pl.164A, LT-47173 Kaunas. Mob. 6 687 31300, e.l.p. info@pagroup.lt	Statinio projekto pavadinimas MOKSLO PASKIRTIES PASTATO, BALTŲ PR. 51, KAUNAS, PAPRASTOJO REMONTO PROJEKTAS Statinio numeris ir pavadinimas 1C2pb MOKYKLA	
A1924	PV/PDV	ERIKAS KLINAVIČIUS	Dokumento pavadinimas SIENŲ APDAILOS PLANAS PATALPA 1-219
36836	PDV(konstr.)	ANDRIUS GRUODIS	LAPAS
LT	Statytojas ir (arba) užsakovas KAUNO "SANTAROS" GIMNAZIJA	Dokumento žymuo 289-TDP-SA- 25	LAPŲ
			1
			1

LUBŲ SUTARTINIAI ŽYMĖJMAI:

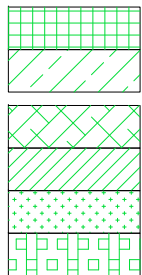

- Surenkamos mineralinių plokščių lubos  
Mineralinių plokščių surenkamos lubos 600X1200mm, spalva-pilka  
G/k lubos  
Glaistymas, gruntavimas, dažymas spalva RAL 9002
- Akustinio g/k lubos  
Glaistymas, gruntavimas, dažymas spalva RAL 7037  
Esamų lubų šveitimas, dažymas, spalva pagal RAL7037
- Naujai įrengiami g/k lubų segmentai, dažymas, spalva pagal RAL7004
- Akustinio g/k lubų segmentai, dažymas, spalva pagal RAL7037





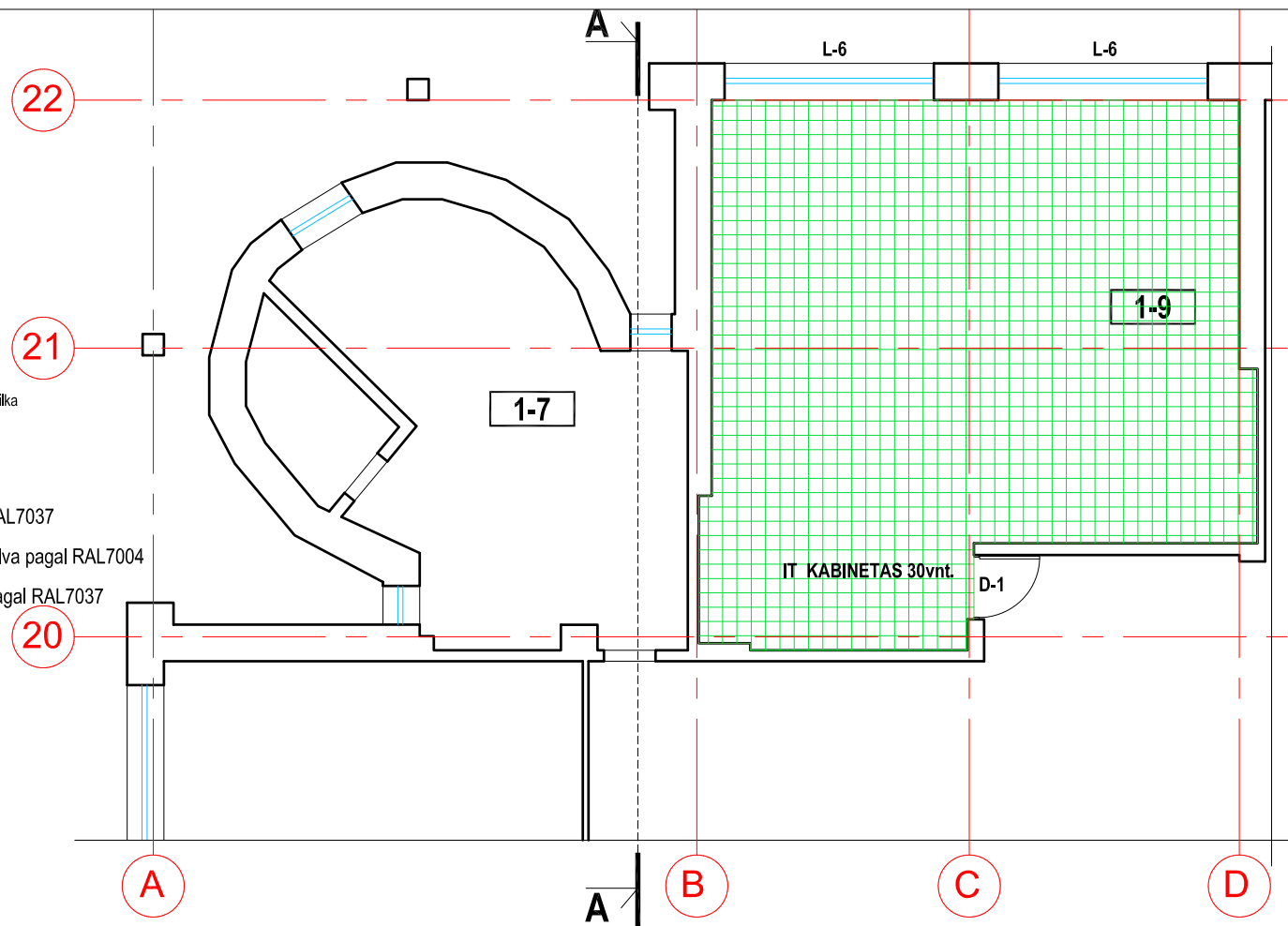

SUTARTINIAI ŽYMĖJMAI:

- ==== GRIAUNAMOS PERTVAROS AR JŲ DALYS
- ==== NAUJAI PROJEKTUOJAMOS G/K PERTVAROS
- ==== ESAMOS MŪRO PERTVAROS
- ==== ANGŲ UŽMŪRIJIMAS

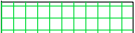





0	2024 03			
LAIDA	IŠLEIDIMO DATA	LAIDOS STATUSAS. KEITIMO PRIEŽASTIS (JEI TAIKOMA)		
KVAL. PATV. DOK. NR.	 <b>UAB "PA GROUP"</b> Raudondvario pl.164A, LT-47173 Kaunas, Mob. 8 687 31300, eLp. info@pagroup.lt		Statinio projekto pavadinimas MOKSLO PASKIRTIES PASTATO, BALTŲ PR. 51, KAUNAS, PAPRASTOJO REMONTO PROJEKTAS	
			Statinio numeris ir pavadinimas 1C2pb MOKYKLA	
A1924	PV/PDV	ERIKAS KLINAVIČIUS	Dokumento pavadinimas LUBŲ APDAILO PLANAS PATALPA 1-9	
36836	PDV(konstr.)	ANDRIUS GRUODIS	LAIDA 0	
LT	Statytojas Ir (arba) užsakovas KAUNO "SANTAROS" GIMNAZIJA		Dokumento žymuo 289-TDP-SA- 26	LAPAS 1
				LAPŲ 1

**LUBŲ SUTARTINIAI ŽYMĖJMAI:**

-  Surenkamos mineralinių plokščių lubos  
Mineralinių plokščių surenkamos lubos 600X1200mm, spalva-pilka
-  G/k lubos  
Glaistymas, gruntavimas, dažymas spalva RAL 9002
-  Akustinio g/k lubos  
Glaistymas, gruntavimas, dažymas spalva RAL 7037
-  Esamų lubų šveitimas, dažymas, spalva pagal RAL7037
-  Naujai įrengiami g/k lubų segmentai, dažymas, spalva pagal RAL7004
-  Akustinio g/k lubų segmentai, dažymas, spalva pagal RAL7037

**SUTARTINIAI ŽYMĖJMAI:**



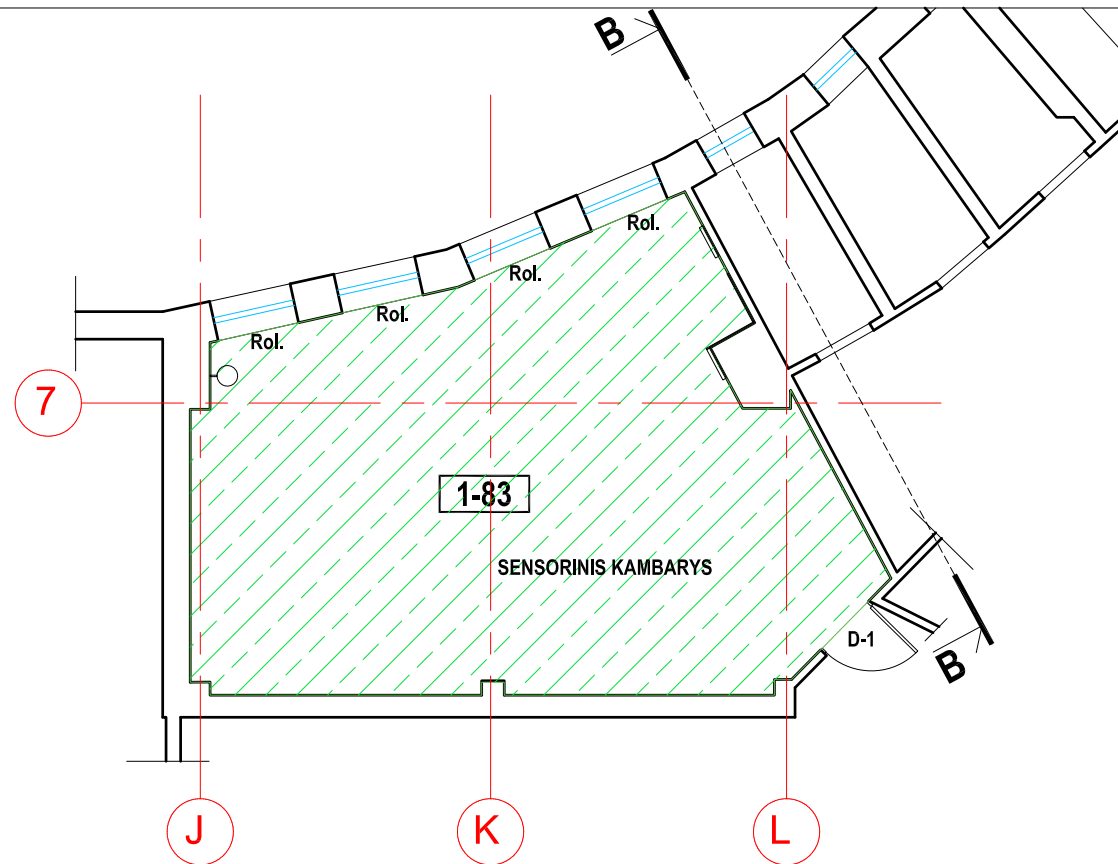



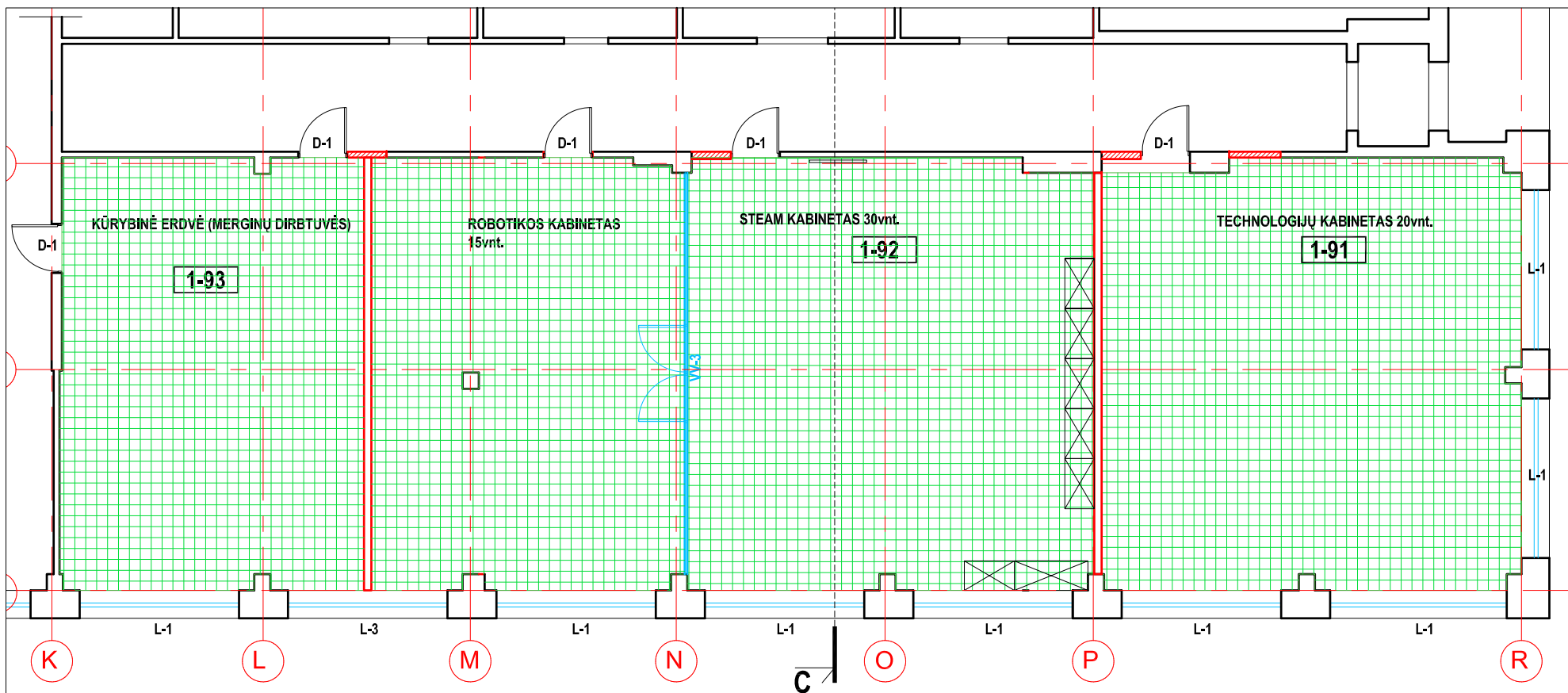

-  GRIAUNAMOS PERTVAROS AR JŲ DALYS
-  NAUJAI PROJEKTUOJAMOS G/K PERTVAROS
-  ESAMOS MŪRO PERTVAROS
-  ANGŲ UŽMŪRIJIMAS





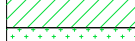

0	2024 03			
LAIDA	IŠLEIDIMO DATA	LAIDOS STATUSAS. KEITIMO PRIEŽASTIS (JEI TAIKOMA)		
KVAL. PATV. DOK. NR.	 <b>UAB "PA GROUP"</b> Raudondvario pl.164A, LT-47173 Kaunas, Mob. 8 687 31300, eLp. info@pagroup.lt		Statinio projekto pavadinimas <b>MOKSLO PASKIRTIES PASTATO, BALTŲ PR. 51, KAUNAS, PAGRAS TOJO REMONTO PROJEKTAS</b>	
			Statinio numeris ir pavadinimas <b>1C2pb MOKYKLA</b>	
A1924	PV/PDV	ERIKAS KLINAVIČIUS	Dokumento pavadinimas <b>SIENŲ APDAILO PLANAS PATALPA 1-83</b>	
36836	PDV(konstr.)	ANDRIUS GRUODIS	LAIDA 0	
LT	Statytojas Ir (arba) užsakovas <b>KAUNO "SANTAROS" GIMNAZIJA</b>		Dokumento žymuo 289-TDP-SA- 27	LAPAS 1
				LAPŲ 1

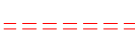

**LUBŲ SUTARTINIAI ŽYMĖJMAI:**

-  Surenkamos mineralinių plokščių lubos
-  Mineralinių plokščių surenkamos lubos 600X1200mm, spalva-pilka
-  G/k lubos
-  Glaistymas, gruntavimas, dažymas spalva RAL 9002
-  Akustinio g/k lubos
-  Glaistymas, gruntavimas, dažymas spalva RAL 7037
-  Esamų lubų šveitimas, dažymas, spalva pagal RAL7037
-  Naujai įrengiami g/k lubų segmentai, dažymas, spalva pagal RAL7004
-  Akustinio g/k lubų segmentai, dažymas, spalva pagal RAL7037

**SUTARTINIAI ŽYMĖJMAI:**

-  GRIAUNAMOS PERTVAROS AR JŲ DALYS
-  NAUJAI PROJEKTUOJAMOS G/K PERTVAROS
-  ESAMOS MŪRO PERTVAROS
-  ANGŲ UŽMŪRIJIMAS

0	2024 03			
LAIDA	IŠLEIDIMO DATA	LAIDOS STATUSAS. KEITIMO PRIEŽASTIS (JEI TAIKOMA)		
KVAL. PATV. DOK. NR.	 <b>UAB "PA GROUP"</b> Raudondvario pl.164A, LT-47173 Kaunas, Mob. 8 687 31300, el.p. info@pagroup.lt		Statinio projekto pavadinimas <b>MOKSLO PASKIRTIES PASTATO, BALTŲ PR. 51, KAUNAS, PAPERASTOJO REMONTO PROJEKTAS</b>	
			Statinio numeris ir pavadinimas <b>1C2pb MOKYKLA</b>	
A1924	PV/PDV	ERIKAS KLINAVIČIUS	Dokumento pavadinimas <b>LUBŲ APDAILOS PLANAS PATALPOS 1-91, 1-92, 1-93</b>	
36836	PDV(konstr.)	ANDRIUS GRUODIS	LAIDA 0	
LT	Statytojas Ir (arba) užsakovas <b>KAUNO "SANTAROS" GIMNAZIJA</b>		Dokumento žymuo <b>289-TDP-SA- 28</b>	LAPAS 1
				LAPŲ 1

**LUBŲ SUTARTINIAI ŽYMĖJMAI:**

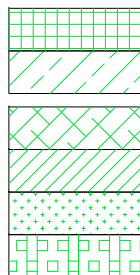

- Surenkamos mineralinių plokščių lubos  
Mineralinių plokščių surenkamos lubos 600X1200mm, spalva-pilka  
G/k lubos  
Glaistymas, gruntavimas, dažymas spalva RAL 9002
- Akustinio g/k lubos  
Glaistymas, gruntavimas, dažymas spalva RAL 7037  
Esamų lubų šveitimas, dažymas, spalva pagal RAL7037
- Naujai įrengiami g/k lubų segmentai, dažymas, spalva pagal RAL7004
- Akustinio g/k lubų segmentai, dažymas, spalva pagal RAL7037





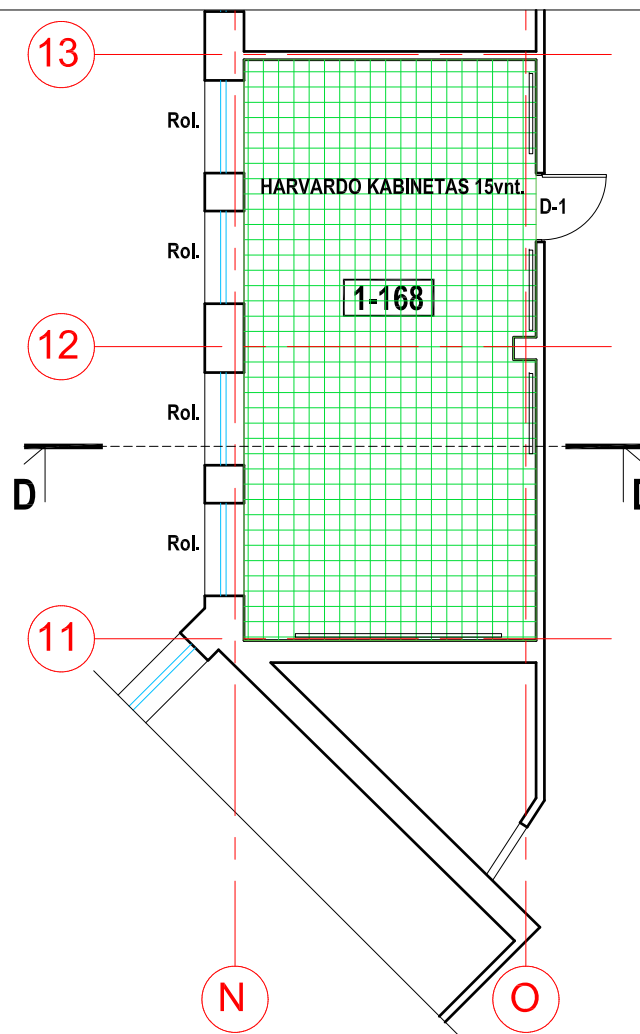

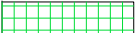

**SUTARTINIAI ŽYMĖJMAI:**

- GRIAUNAMOS PERTVAROS AR JŲ DALYS
- ===== NAUJAI PROJEKTUOJAMOS G/K PERTVAROS
- ===== ESAMOS MŪRO PERTVAROS
- ===== ANGŲ UŽMŪRIJIMAS



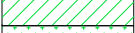
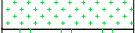



0	2024 03			
LAIDA	IŠLEIDIMO DATA	LAIDOS STATUSAS. KEITIMO PRIEŽASTIS (JEI TAIKOMA)		
KVAL. PATV. DOK. NR.	 <b>UAB "PA GROUP"</b> Raudondvario pl.164A, LT-47173 Kaunas. Mob. 8 687 31300, e.l.p. info@pagroup.lt		Statinio projekto pavadinimas <b>MOKSLO PASKIRTIES PASTATO, BALTŲ PR. 51, KAUNAS, PAPERASTOJO REMONTO PROJEKTAS</b>	
			Statinio numeris ir pavadinimas <b>1C2pb MOKYKLA</b>	
A1924	PV/PDV	ERIKAS KLINAVIČIUS	Dokumento pavadinimas LUBŲ APDAILOS PLANAS PATALPOS 1-168	
36836	PDV(konstr.)	ANDRIUS GRUODIS	LAIDA 0	
LT	Statytojas Ir (arba) užsakovas KAUNO "SANTAROS" GIMNAZIJA		Dokumento žymuo 289-TDP-SA- 29	LAPAS 1
				LAPŲ 1

**LUBŲ SUTARTINIAI ŽYMĖJMAI:**

-  Surenkamos mineralinių plokščių lubos
-  Mineralinių plokščių surenkamos lubos 600X1200mm, spalva-pilka
-  G/k lubos
-  Glaistymas, gruntavimas, dažymas spalva RAL 9002
-  Akustinio g/k lubos
-  Glaistymas, gruntavimas, dažymas spalva RAL 7037
-  Esamų lubų šveitimas, dažymas, spalva pagal RAL7037
-  Naujai įrengiami g/k lubų segmentai, dažymas, spalva pagal RAL7004
-  Akustinio g/k lubų segmentai, dažymas, spalva pagal RAL7037

**SUTARTINIAI ŽYMĖJMAI:**

-  GRIAUNAMOS PERTVAROS AR JŲ DALYS
-  NAUJAI PROJEKTUOJAMOS G/K PERTVAROS
-  ESAMOS MŪRO PERTVAROS
-  ANGŲ UŽMŪRIJIMAS

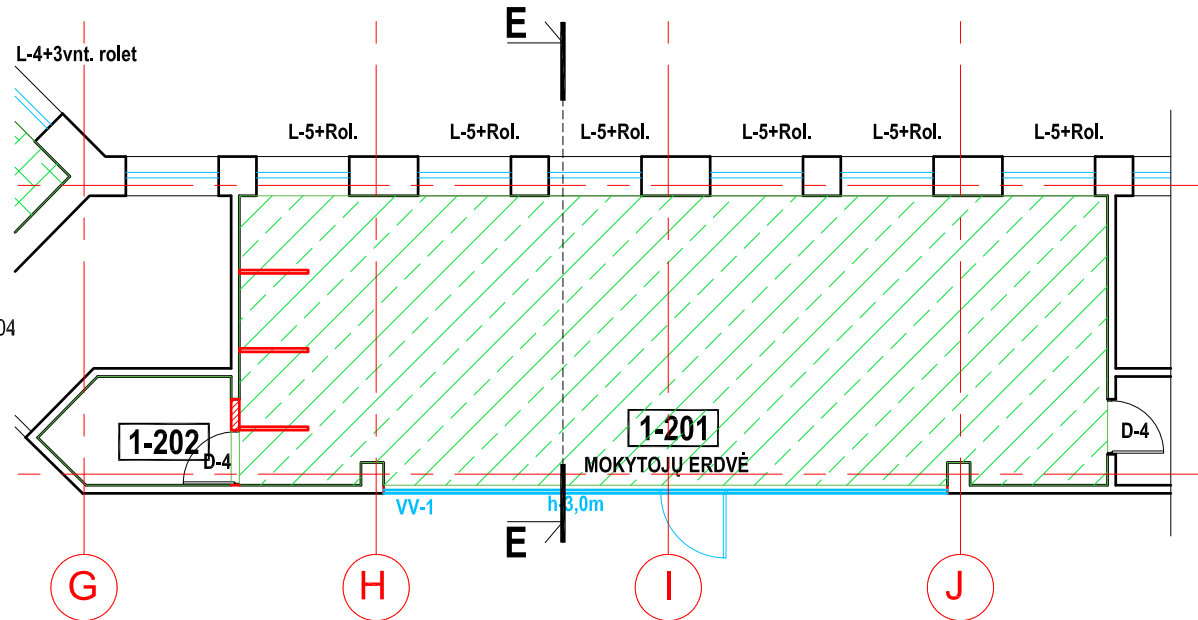

0	2024 03			
LAIDA	IŠLEIDIMO DATA	LAIDOS STATUSAS. KEITIMO PRIEŽASTIS (JEI TAIKOMA)		
KVAL. PATV. DOK. NR.		UAB "PA GROUP"		Statinio projekto pavadinimas
		Raudondvario pl.164A, LT-47173 Kaunas, Mob. 8 687 31300, el.p. info@pagroup.lt		MOKSLO PASKIRTIES PASTATO, BALTŲ PR. 51, KAUNAS, PAPERASTOJO REMONTO PROJEKTAS
				Statinio numeris ir pavadinimas
				1C2pb MOKYKLA
A1924	PV/PDV	ERIKAS KLINAVIČIUS	Dokumento pavadinimas	
36836	PDV(konstr.)	ANDRIUS GRUODIS	LUBŲ APDAILO PLANAS PATALPOS 1-201, 1-202	
LT	Statytojas Ir (arba) užsakovas		Dokumento žymuo	LAPAS
	KAUNO "SANTAROS" GIMNAZIJA			289-TDP-SA- 30
				1
				1

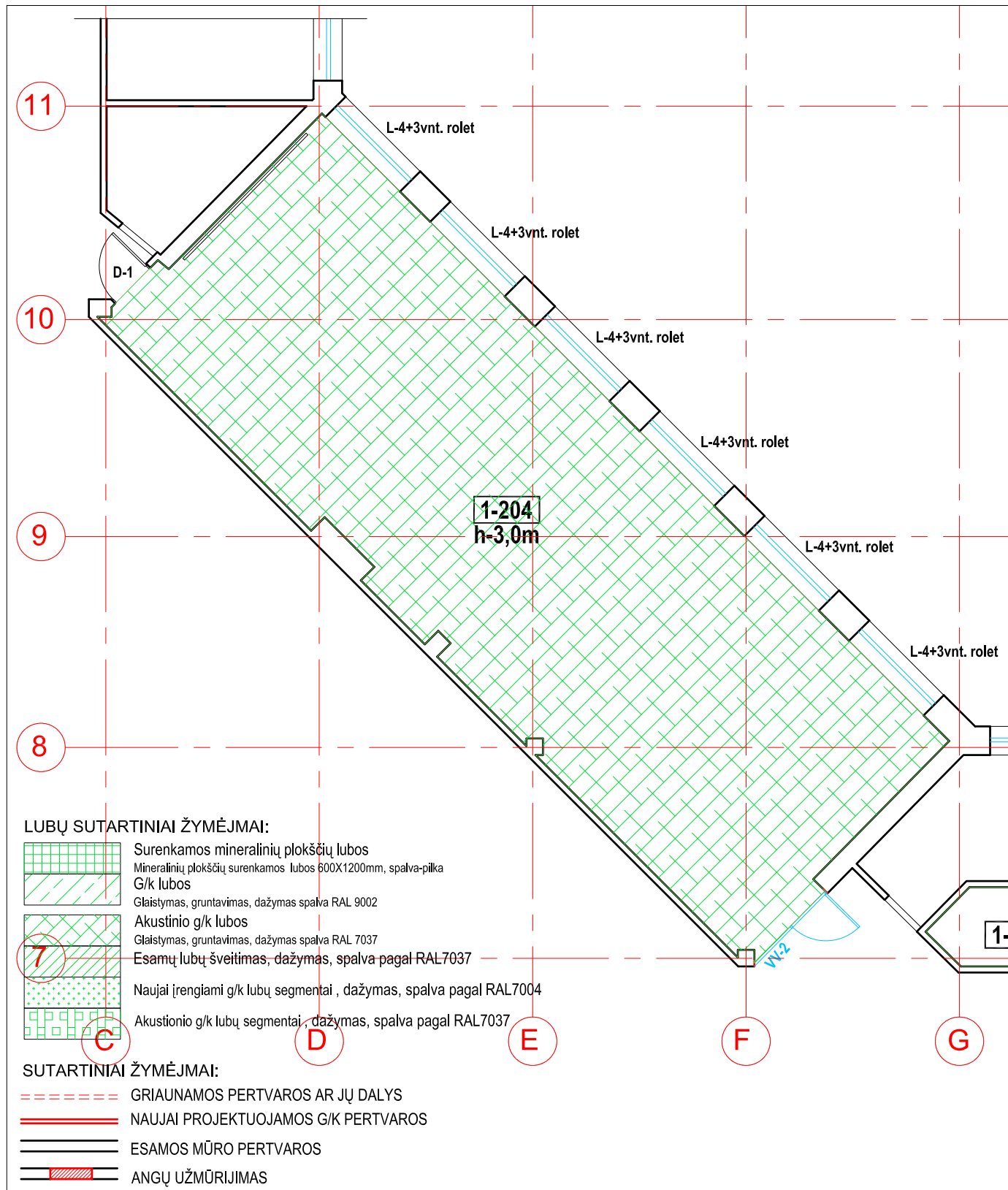

0	2024 03		
LAIDA	ISLEIDIMO DATA	LAIDOS STATUSAS. KEITIMO PRIEŽASTIS (JEI TAIKOMA)	
KVAL. PATV. DOK. NR.		UAB "PA GROUP" Raudondvario pl.164A, LT-47173 Kaunas. Mob. 8 687 31300, eLp. info@pagroup.lt	
		Statinio projekto pavadinimas MOKSLO PASKIRTIES PASTATO, BALTŲ PR. 51, KAUNAS, PAPRASTOJO REMONTO PROJEKTAS Statinio numeris ir pavadinimas 1C2pb MOKYKLA	
A1924	PV/PDV	ERIKAS KLINAVIČIUS	Dokumento pavadinimas SIENŲ APDAILOS PLANAS PATALPOS 1-204
36836	PDV(konstr.)	ANDRIUS GRUODIS	LAPAS
LT	Statytojas ir (arba) užsakovas KAUNO "SANTAROS" GIMNAZIJA		Dokumento žymuo 289-TDP-SA- 31
			LAPAS
			LAPŲ
			1
			1

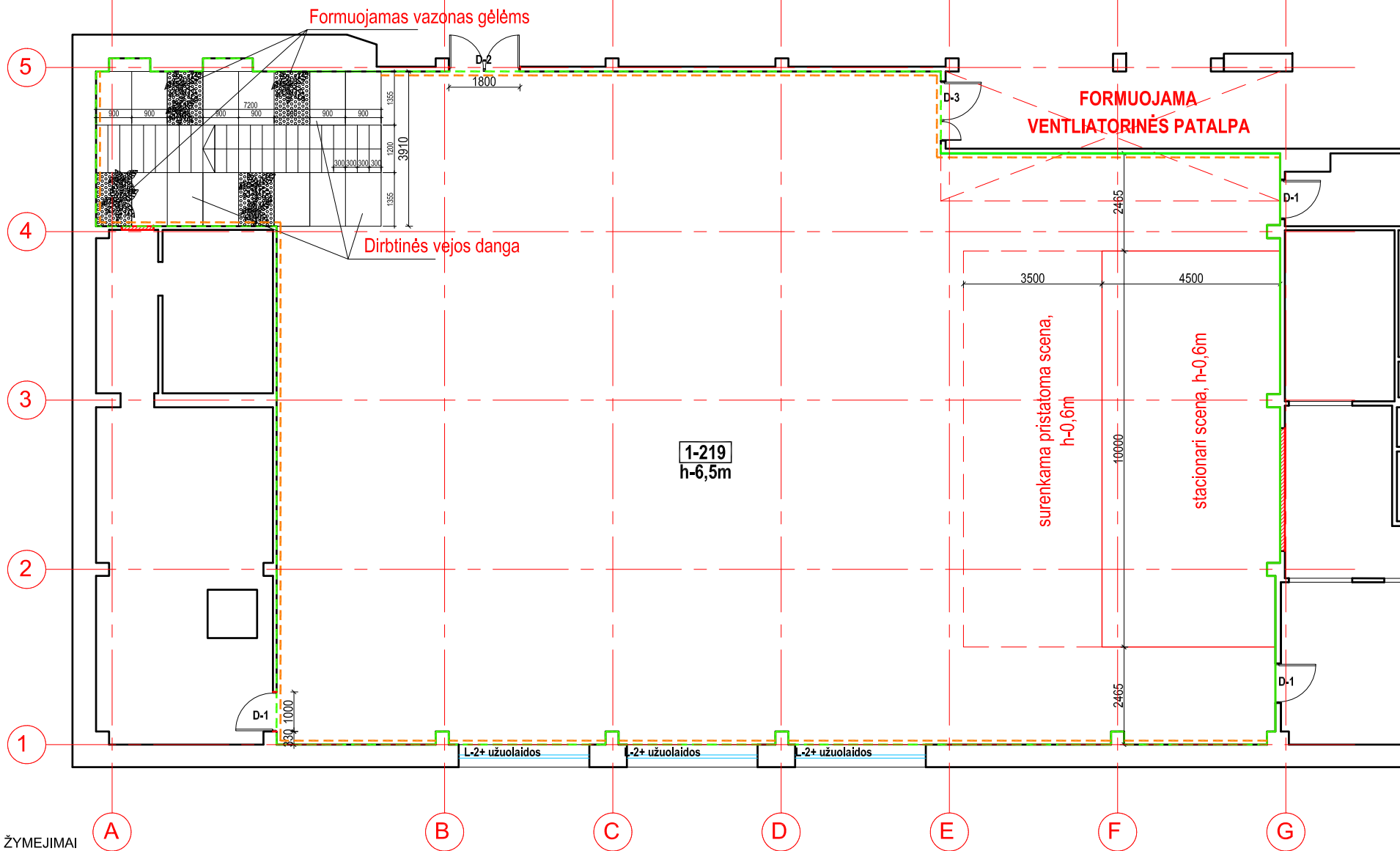

SIENŲ APDAILOS SUTARTINIAI ŽYMĖJIMAI

- Granitinio vidaus tinko gruntavimas, dažymas
- Mūro sienų glaistymas, gruntavimas, dažymas
- Sienų apdaila LMDP plokštės
- PVC heterogeninė apdaila 450X450 Kahrs LHOTSE (ŠVIESIOS) (arba analogas) iki 1800 mm, virš 1800 mm mūro sienų glaistymas, gruntavimas, dažymas
- PVC heterogeninių lentelių apdaila 45° kampu 102X457X2,5mm Kahrs Redwood (arba analogas)
- Sienų apdaila akustinė medžiaga
- Sienų apdaila dekoratyvinė betono plytelė 60X200mm
- Sienų apdaila g/k ir akustinio g/k plokštėmis ant g/k profilių karkas mineraline vata (įrengiama pagal TP-SA(A) projekto išklotines)

SUTARTINIAI ŽYMĖJIMAI:

- GRIAUNAMOS PERTVAROS AR JŲ DALYS
- NAUJAI PROJEKTUOJAMOS G/K PERTVAROS
- ESAMOS MŪRO PERTVAROS
- ANGŲ UŽMŪRIJIMAS

0	2024 03		
LAIDA	ISLEIDIMO DATA	LAIDOS STATUSAS, KEITIMO PRIEŽASTIS (JEI TAIKOMA)	
KVAL. PATV. DOK. NR.		UAB "PA GROUP" Raudondvario pl.164A, LT-47173 Kaunas. Mob. 6 687 31300, e.l.p. info@pagroup.lt	Statinio projekto pavadinimas MOKSLO PASKIRTIES PASTATO, BALTŲ PR. 51, KAUNAS, PAPRASTOJO REMONTO PROJEKTAS Statinio numeris ir pavadinimas 1C2pb MOKYKLA
A1924	PV/PDV	ERIKAS KLINAVIČIUS	Dokumento pavadinimas SIENŲ APDAILOS PLANAS PATALPA 1-219
36836	PDV(konstr.)	ANDRIUS GRUODIS	LAIDA 0
LT	Statytojas ir (arba) užsakovas KAUNO "SANTAROS" GIMNAZIJA	Dokumento žymuo 289-TDP-SA- 18	LAPAS 1
			LAPŲ 1

### SIENŲ APDAILOS SUTARTINIAI ŽYMEJIMAI

- Granitinio vidaus tinko gruntavimas, dažymas
- Mūro sienų glaistymas, gruntavimas, dažymas
- Sienų apdaila LMDP plokštės
- PVC heterogeninė apdaila 450X450 Kahrs LHOTSE (ŠVIESIOS) (arba analogas) iki 1800 mm, virš 1800 mm mūro sienų glaistymas, gruntavimas, dažymas
- PVC heterogeninių lentelių apdaila 45° kampu 102X457X2,5mm Kahrs Redwood (arba analogas)
- Sienų apdaila akustinė medžiaga
- Sienų apdaila dekoratyvinė betono plytelė 60X200mm

### SUTARTINIAI ŽYMĖJIMAI:

- GRIAUNAMOS PERTVAROS AR JŲ DALYS
- ===== NAUJAI PROJEKTUOJAMOS G/K PERTVAROS
- ===== ESAMOS MŪRO PERTVAROS
- ▨ ANGŲ UŽMŪRIJIMAS

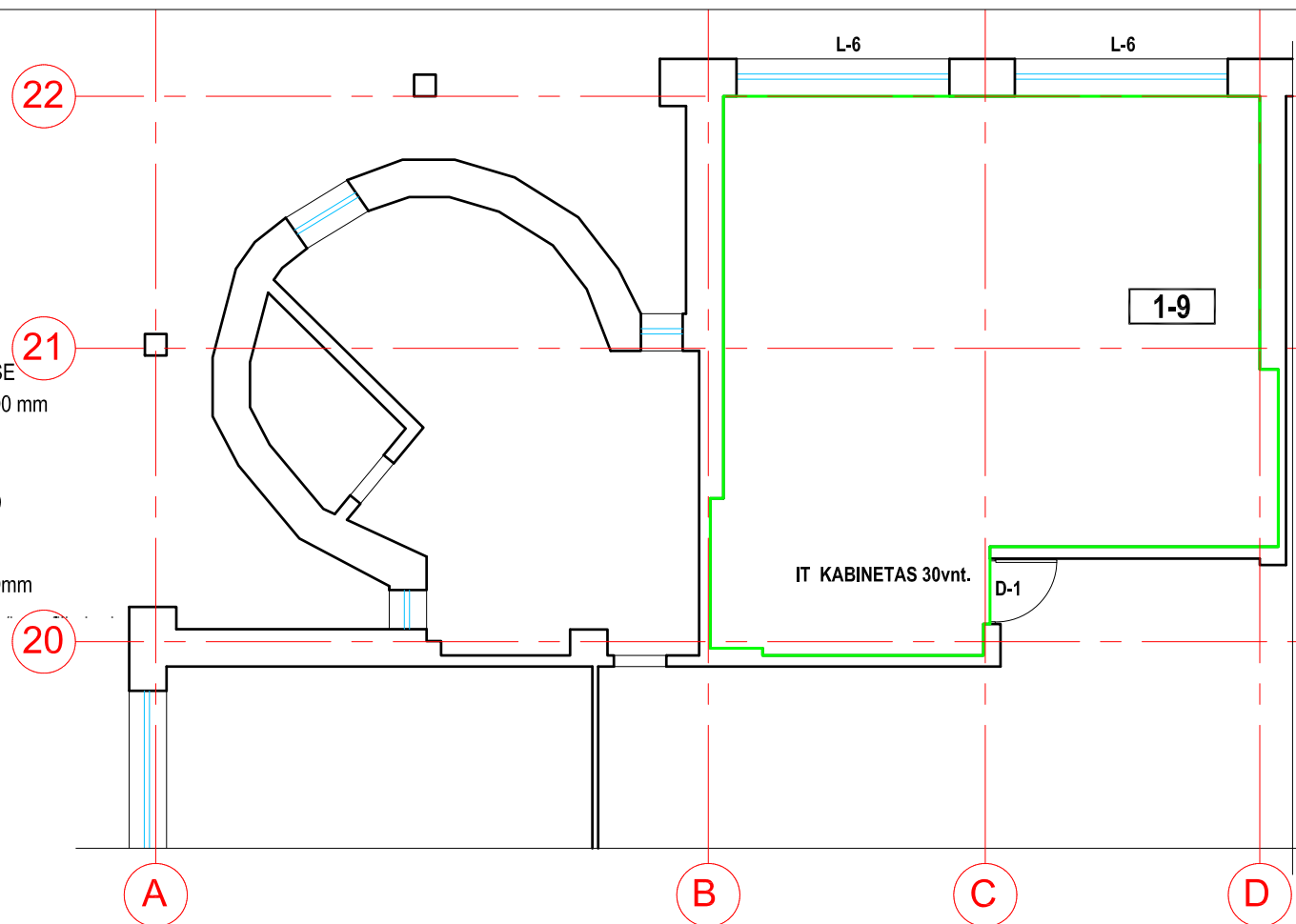

0	2024 03			
LAIDA	IŠLEIDIMO DATA	LAIDOS STATUSAS. KEITIMO PRIEŽASTIS (JEI TAIKOMA)		
KVAL. PATV. DOK. NR.	 <b>UAB "PA GROUP"</b> Raudondvario pl.164A, LT-47173 Kaunas, Mob. 8 687 31300, e.l.p. info@pagroup.lt		Statinio projekto pavadinimas MOKSLO PASKIRTIES PASTATO, BALTŲ PR. 51, KAUNAS, PAPRASTOJO REMONTO PROJEKTAS	
			Statinio numeris ir pavadinimas 1C2pb MOKYKLA	
A1924	PV/PDV	ERIKAS KLINAVIČIUS	Dokumento pavadinimas SIENŲ APDAILOS PLANAS PATALPA 1-9	
36836	PDV(konstr.)	ANDRIUS GRUODIS	LAIDA 0	
LT	Statytojas Ir (arba) užsakovas KAUNO "SANTAROS" GIMNAZIJA		Dokumento žymuo 289-TDP-SA- 19	
			LAPAS 1	LAPŲ 1

### SIENŲ APDAILOS SUTARTINIAI ŽYMEJIMAI

- Granitinio vidaus tinko gruntavimas, dažymas
- Mūro sienų glaistymas, gruntavimas, dažymas
- Sienų apdaila LMDP plokštės
- PVC heterogeninė apdaila 450X450 Kahrs LHOTSE (ŠVIESIOS) (arba analogas) iki 1800 mm, virš 1800 mm mūro sienų glaistymas, gruntavimas, dažymas
- PVC heterogeninių lentelių apdaila 45° kampu 102X457X2,5mm Kahrs Redwood (arba analogas)
- Sienų apdaila akustinė medžiaga
- Sienų apdaila dekoratyvinė betono plytelė 60X200mm

### SUTARTINIAI ŽYMĖJIMAI:

- - - - - GRIAUNAMOS PERTVAROS AR JŲ DALYS
- = = = = = NAUJAI PROJEKTUOJAMOS G/K PERTVAROS
- ESAMOS MŪRO PERTVAROS
- ANGŲ UŽMŪRIJIMAS

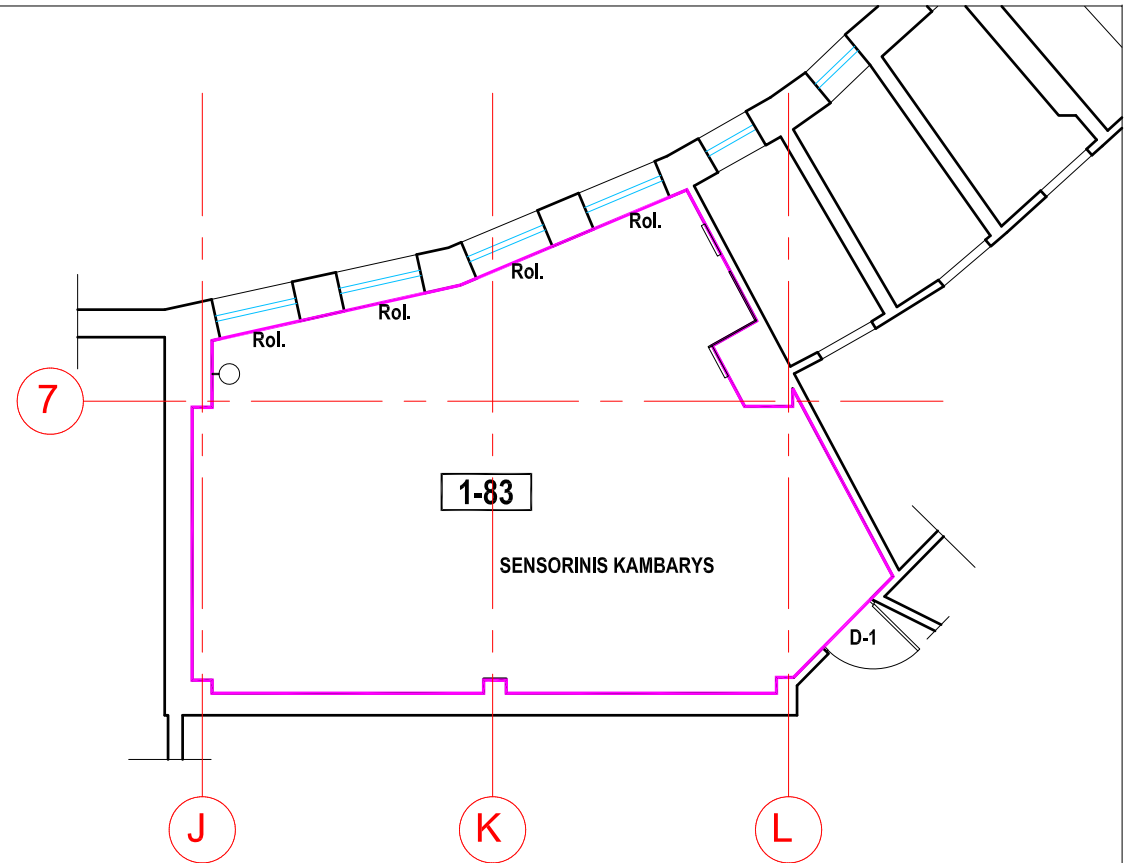

0	2024 03			
LAIDA	IŠLEIDIMO DATA	LAIDOS STATUSAS. KEITIMO PRIEŽASTIS (JEI TAIKOMA)		
KVAL. PATV. DOK. NR.	 <b>UAB "PA GROUP"</b> Raudondvario pl.164A, LT-47173 Kaunas, Mob. 8 687 31300, el.p. info@pagroup.lt		Statinio projekto pavadinimas MOKSLO PASKIRTIES PASTATO, BALTŲ PR. 51, KAUNAS, PAPRASTOJO REMONTO PROJEKTAS	
			Statinio numeris ir pavadinimas 1C2pb MOKYKLA	
A1924	PV/PDV	ERIKAS KLINAVIČIUS	Dokumento pavadinimas SIENŲ APDAILOS PLANAS PATALPA 1-83	
36836	PDV(konstr.)	ANDRIUS GRUODIS	LAIDA 0	
LT	Statytojas Ir (arba) užsakovas KAUNO "SANTAROS" GIMNAZIJA		Dokumento žymuo 289-TDP-SA- 20	
			LAPAS 1	LAPŲ 1

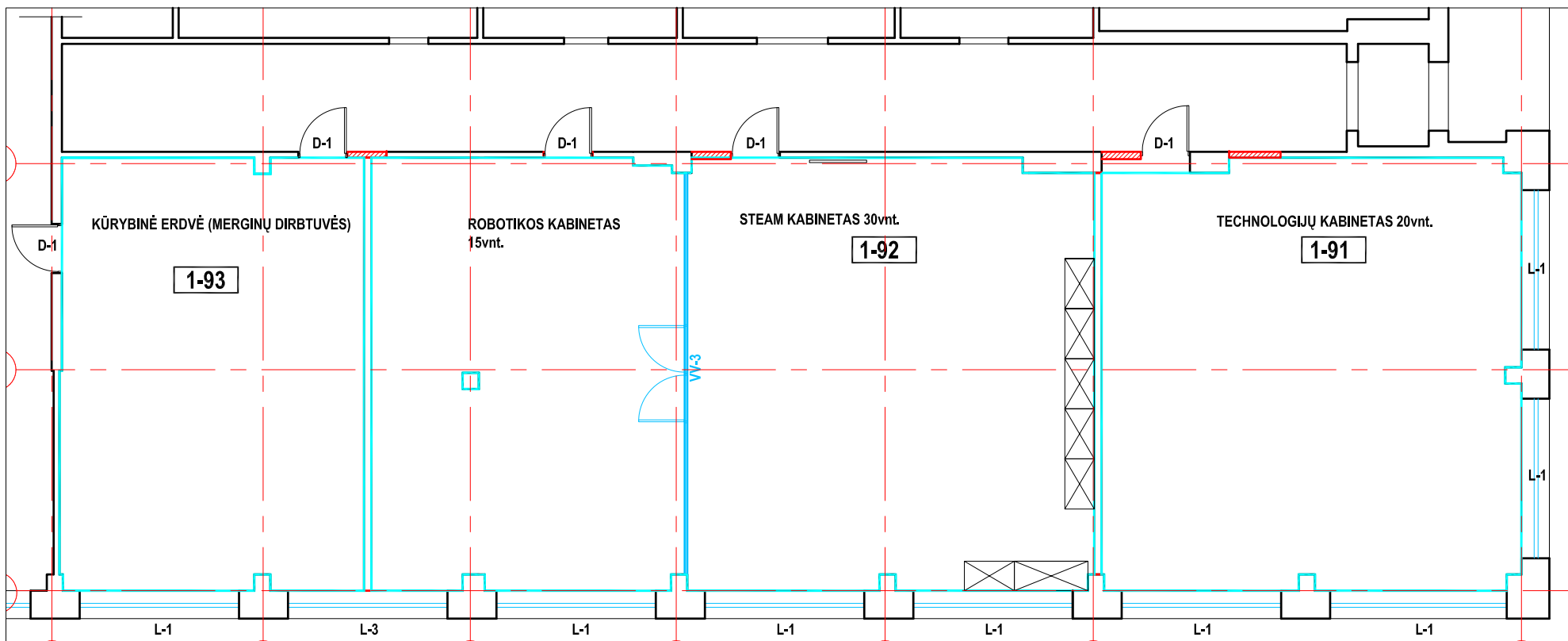

**SIENŲ APDAILOS SUTARTINIAI ŽYMEJIMAI**

- Granitinio vidaus tinko gruntavimas, dažymas
- Mūro sienų glaistymas, gruntavimas, dažymas
- Sienų apdaila LMDP plokštės
- PVC heterogeninė apdaila 450X450 Kahrs LHOTSE (ŠVIESIOS) (arba analogas) iki 1800 mm, virš 1800 mm mūro sienų glaistymas, gruntavimas, dažymas
- PVC heterogeninių lentelių apdaila 45° kampu 102X457X2,5mm Kahrs Redwood (arba analogas)
- Sienų apdaila akustinė medžiaga
- Sienų apdaila dekoratyvinė betono plytelė 60X200mm

**SUTARTINIAI ŽYMEJIMAI:**

- GRIAUNAMOS PERTVAROS AR JŲ DALYS
- NAUJAI PROJEKTUOJAMOS G/K PERTVAROS
- ESAMOS MŪRO PERTVAROS
- ANGŲ UŽMŪRIJIMAS

0	2024 03			
LAIDA	IŠLEIDIMO DATA	LAIDOS STATUSAS. KEITIMO PRIEŽASTIS (JEI TAIKOMA)		
KVAL. PATV. DOK. NR.			<b>UAB "PA GROUP"</b> <small>Raudondvario pl.164A, LT-47173 Kaunas, Mob. 8 687 31300, el.p. info@pagroup.lt</small>	
			Statinio projekto pavadinimas <b>MOKSLO PASKIRTIES PASTATO, BALTŲ PR. 51, KAUNAS, PAPERASTOJO REMONTO PROJEKTAS</b>	
			Statinio numeris ir pavadinimas <b>1C2pb MOKYKLA</b>	
A1924	PV/PDV	ERIKAS KLINAVIČIUS	Dokumento pavadinimas	LAIDA
36836	PDV(konstr.)	ANDRIUS GRUODIS	SIENŲ APDAILOS PLANAS PATALPOS 1-91, 1-92, 1-93	0
LT	Statytojas Ir (arba) užsakovas <b>KAUNO "SANTAROS" GIMNAZIJA</b>		Dokumento žymuo	LAPAS
			289-TDP-SA- 21	LAPŲ
			1	1

### SIENŲ APDAILOS SUTARTINIAI ŽYMEJIMAI

- Granitinio vidaus tinko gruntavimas, dažymas
- Mūro sienų glaistymas, gruntavimas, dažymas
- Sienų apdaila LMDP plokštės
- PVC heterogeninė apdaila 450X450 Kahrs LHOTSE (ŠVIESIOS) (arba analogas) iki 1800 mm, virš 1800 mm mūro sienų glaistymas, gruntavimas, dažymas
- PVC heterogeninių lentelių apdaila 45° kampu 102X457X2,5mm Kahrs Redwood (arba analogas)
- Sienų apdaila akustinė medžiaga
- Sienų apdaila dekoratyvinė betono plytelė 60X200mm

### SUTARTINIAI ŽYMĖJIMAI:

- GRIAUNAMOS PERTVAROS AR JŲ DALYS
- ===== NAUJAI PROJEKTUOJAMOS G/K PERTVAROS
- ===== ESAMOS MŪRO PERTVAROS
- ANGŲ UŽMŪRIJIMAS

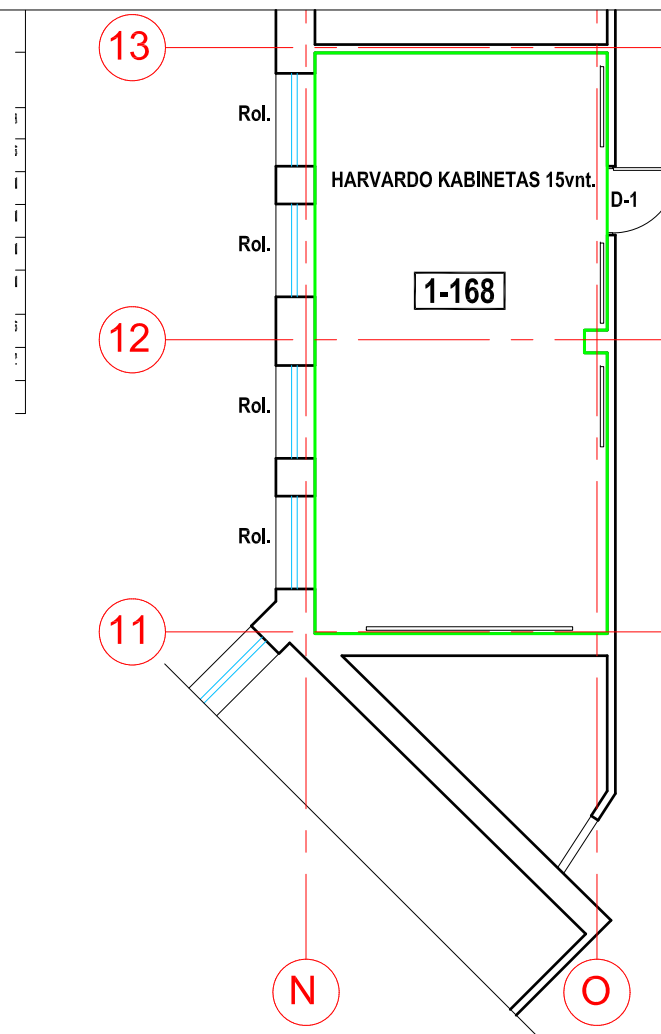

0	2024 03			
LAIDA	IŠLEIDIMO DATA	LAIDOS STATUSAS. KEITIMO PRIEŽASTIS (JEI TAIKOMA)		
KVAL. PATV. DOK. NR.	 <b>UAB "PA GROUP"</b> Raudondvario pl.164A, LT-47173 Kaunas, Mob. 8 687 31300, eLp. info@pagroup.lt		Statinio projekto pavadinimas MOKSLO PASKIRTIES PASTATO, BALTŲ PR. 51, KAUNAS, PAPRASTOJO REMONTO PROJEKTAS	
			Statinio numeris ir pavadinimas 1C2pb MOKYKLA	
A1924	PV/PDV	ERIKAS KLINAVIČIUS	Dokumento pavadinimas SIENŲ APDAILOS PLANAS PATALPOS 1-168	
36836	PDV(konstr.)	ANDRIUS GRUODIS	LAIDA 0	
LT	Statytojas Ir (arba) užsakovas KAUNO "SANTAROS" GIMNAZIJA		Dokumento žymuo 289-TDP-SA- 22	
			LAPAS 1	LAPŲ 1

### SIENŲ APDAILOS SUTARTINIAI ŽYMEJIMAI

- Granitinio vidaus tinko gruntavimas, dažymas
- Mūro sienų glaistymas, gruntavimas, dažymas
- Sienų apdaila LMDP plokštės
- PVC heterogeninė apdaila 450X450 Kahrs LHOTSE (ŠVIESIOS) (arba analogas) iki 1800 mm, virš 1800 mm mūro sienų glaistymas, gruntavimas, dažymas
- PVC heterogeninių lentelių apdaila 45° kampu 102X457X2,5mm Kahrs Redwood (arba analogas)
- Sienų apdaila akustinė medžiaga
- Sienų apdaila dekoratyvinė betono plytelė 60X200mm

### SUTARTINIAI ŽYMĖJIMAI:

- GRIAUNAMOS PERTVAROS AR JŲ DALYS
- NAUJAI PROJEKTUOJAMOS G/K PERTVAROS
- ESAMOS MŪRO PERTVAROS
- ANGŲ UŽMŪRIJIMAS

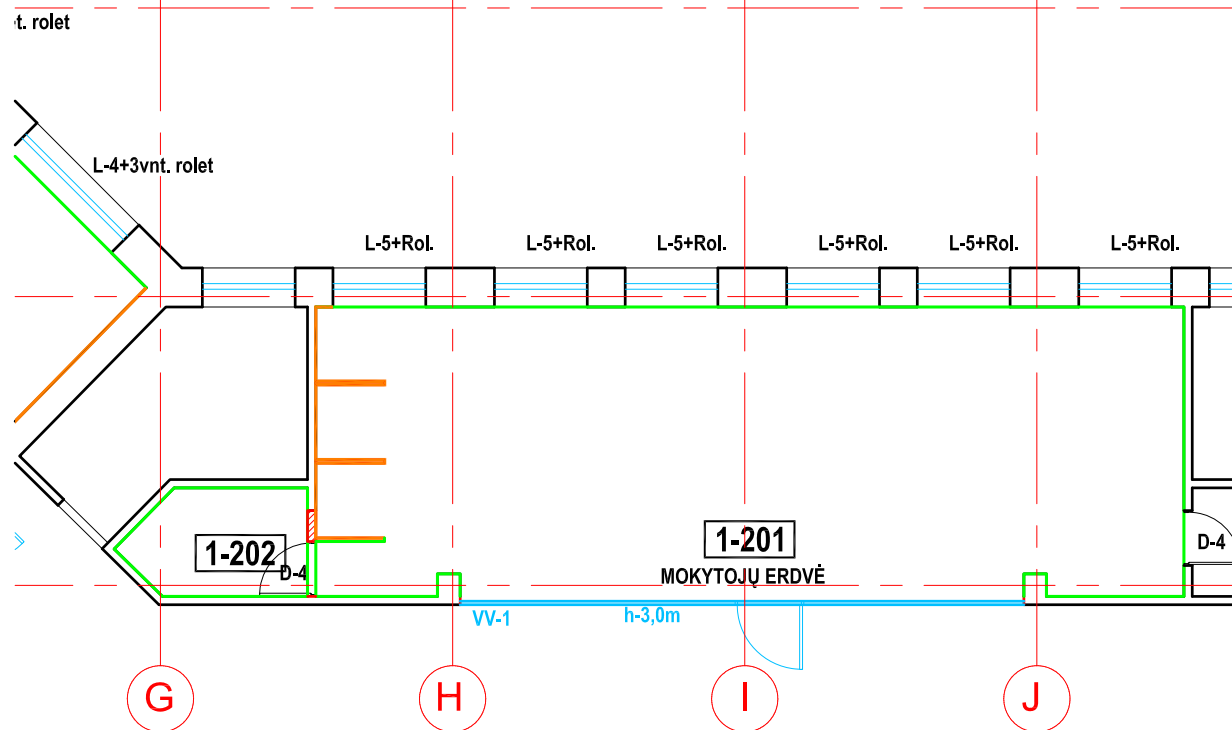

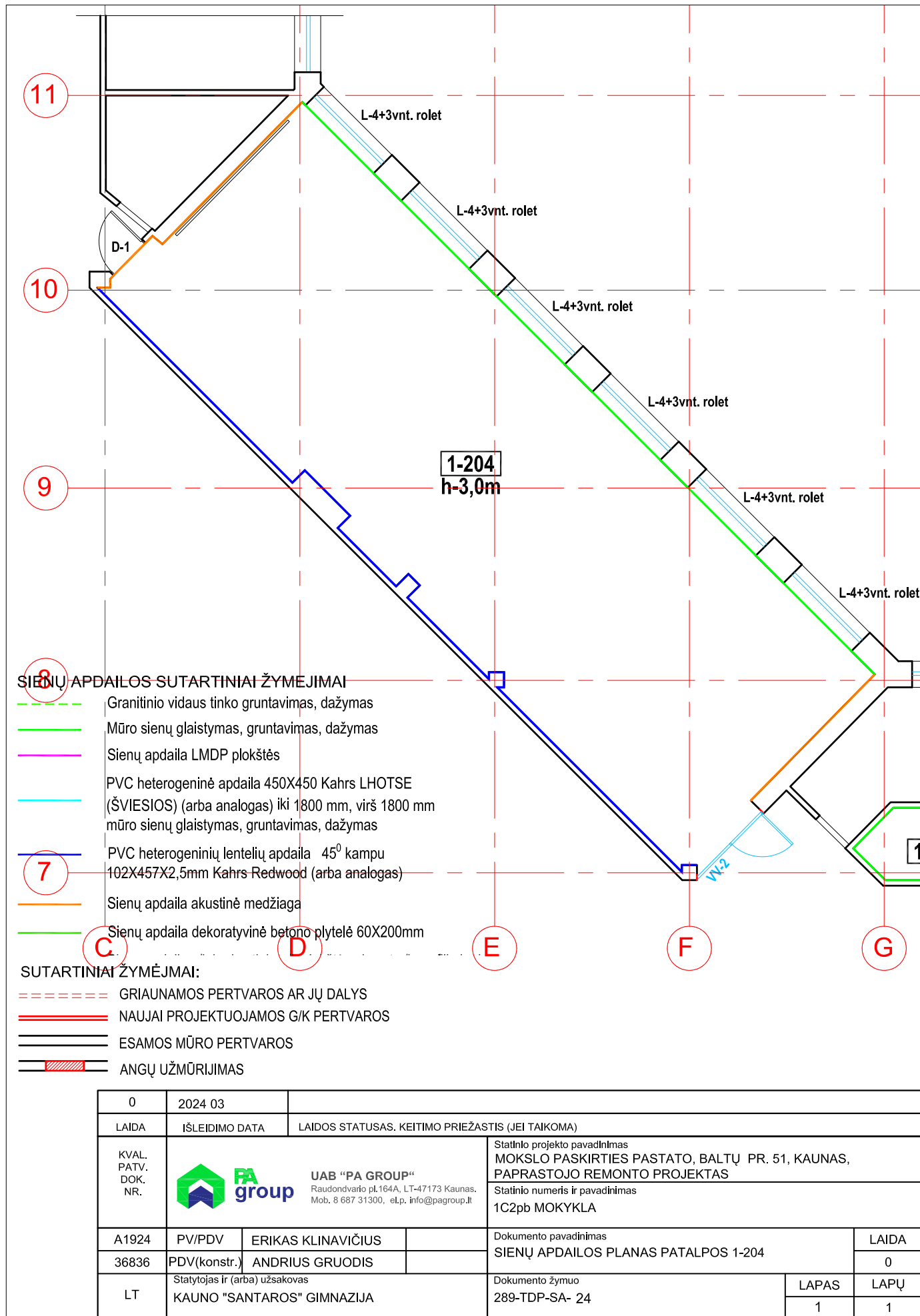

0	2024 03			
LAIDA	IŠLEIDIMO DATA	LAIDOS STATUSAS. KEITIMO PRIEŽASTIS (JEI TAIKOMA)		
KVAL. PATV. DOK. NR.	 <b>UAB "PA GROUP"</b> Raudondvario pl.164A, LT-47173 Kaunas, Mob. 8 687 31300, el.p. info@pagroup.lt		Statinio projekto pavadinimas <b>MOKSLO PASKIRTIES PASTATO, BALTŲ PR. 51, KAUNAS, PAPERSTOJO REMONTO PROJEKTAS</b>	
A1924	PV/PDV	ERIKAS KLINAVIČIUS	Statinio numeris ir pavadinimas 1C2pb MOKYKLA	
36836	PDV(konstr.)	ANDRIUS GRUODIS	Dokumento pavadinimas SIENŲ APDAILOS PLANAS PATALPOS 1-201, 1-202	
LT	Statytojas Ir (arba) užsakovas KAUNO "SANTAROS" GIMNAZIJA		Dokumento žymuo 289-TDP-SA- 23	LAPAS 1
			LAPAS	LAPŲ
			1	1

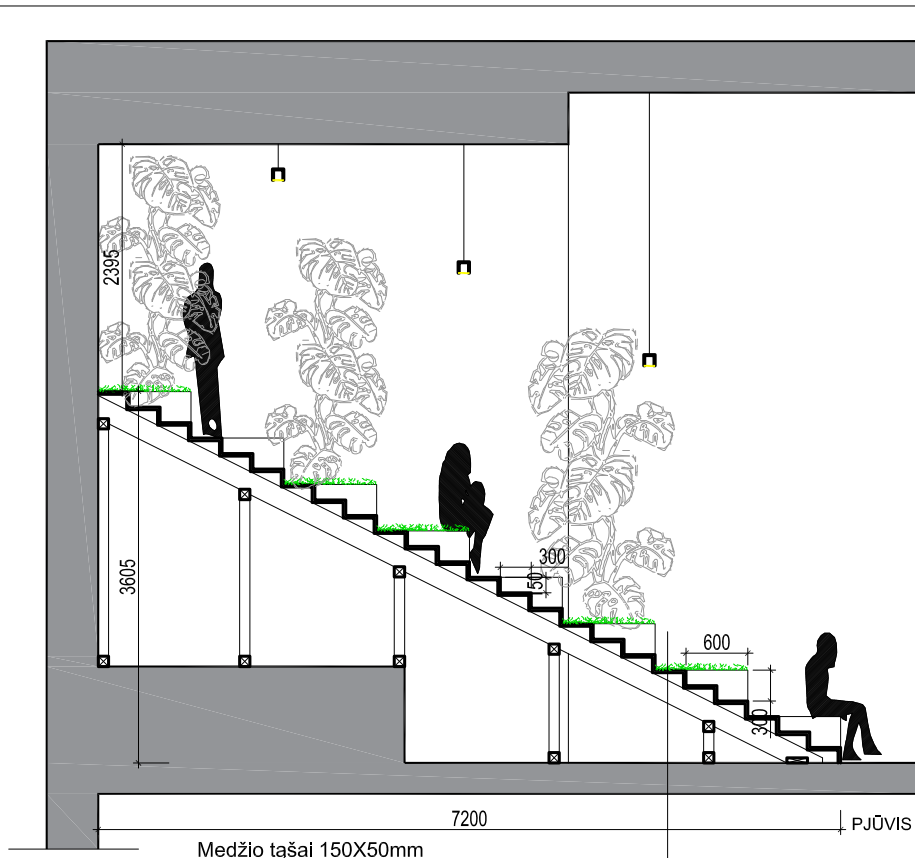



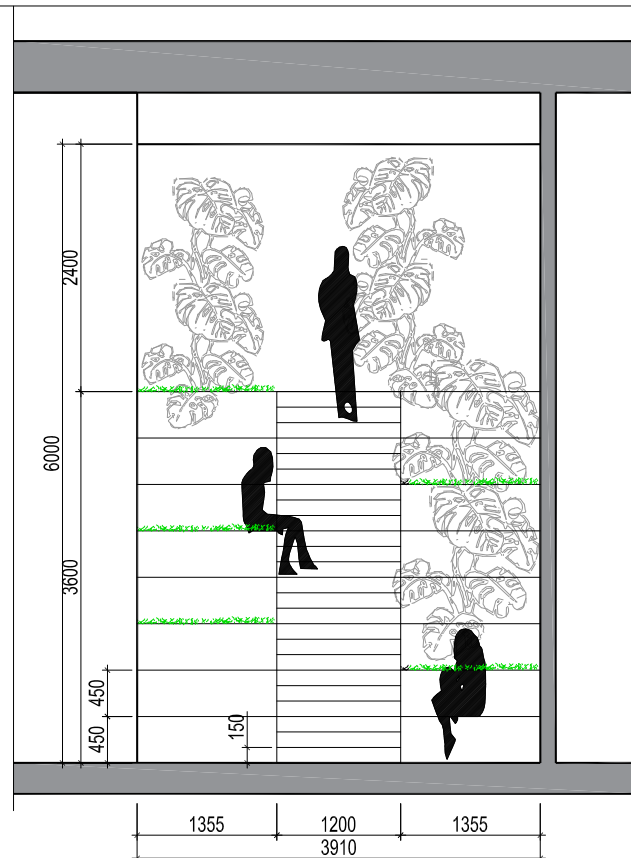

Medžio tašai 150X50mm  
 Medžio tašai 100X100mm  
 Fanera, t-25mm  
 Akustinės tarpinės  
 Kronšteiniai su standinta briauna  
 Tvirtinimo detalės  
 PVC heterogeninė lentelių grindų danga  
 102X457X2,5mm Kahrs Redwood (arba analogas)  
 Klėjai  
 Dirbtinės vejų danga

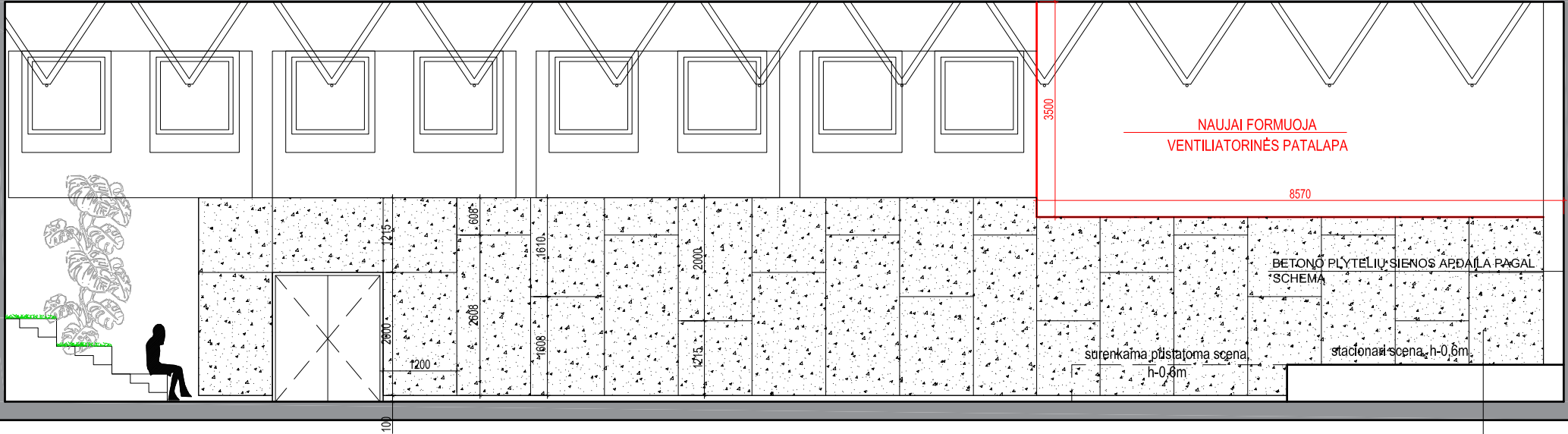

0	2024 03			
LAIDA	IŠLEIDIMO DATA	LAIDOS STATUSAS. KEITIMO PRIEŽASTIS (JEI TAIKOMA)		
KVAL. PATV. DOK. NR.	 <b>UAB "PA GROUP"</b> Raudondvario pl.164A, LT-47173 Kaunas, Mob. 8 687 31300, eLp. info@pagroup.lt		Statinio projekto pavadinimas <b>MOKSLO PASKIRTIES PASTATO, BALTŲ PR. 51, KAUNAS,          PAPERASTOJO REMONTO PROJEKTAS</b> Statinio numeris ir pavadinimas <b>1C2pb MOKYKLA</b>	
A1924	PV/PDV	ERIKAS KLINAVIČIUS	Dokumento pavadinimas	
36836	PDV(konstr.)	ANDRIUS GRUODIS	PATALPOS 1-219 AMFITEATRO PJŪVIS IR IŠKLOTINĖ	
LT	Statytojas Ir (arba) užsakovas	KAUNO "SANTAROS" GIMNAZIJA	Dokumento žymuo	LAPAS
			289-TDP-SA- 32	LAPŪ
				1
				1



Medžio tašai 150X50, kas 500mm  
 Fanera, t-25mm  
 Akustinės tarpinės  
 Kronšteinai su standinta briauna  
 Tvirtinimo detalės

0	2024 03			
LAIDA	IŠLEIDIMO DATA	LAIDOS STATUSAS, KEITIMO PRIEŽASTIS (JEI TAIKOMA)		
KVAL. PATV. DOK. NR.		UAB "PA GROUP" Raudondvario pl.164A, LT-47173 Kaunas. Mob. 8 687 31300, el.p. info@pagroup.lt	Statinio projekto pavadinimas MOKSLO PASKIRTIES PASTATO, BALŲ PR. 51, KAUNAS, PAPRASTOJO REMONTO PROJEKTAS Statinio numeris ir pavadinimas 1C2pb MOKYKLA	
A1924	PV/PDV	ERIKAS KLINAVIČIUS	Dokumento pavadinimas	LAIDA
36836	PDV(konstr.)	ANDRIUS GRUODIS	PATALPOS 1-219 PJŪVIS	0
LT	Statytojas Ir (arba) užsakovas KAUNO "SANTAROS" GIMNAZIJA		Dokumento žymuo 289-TDP-SA- 33	LAPAS 1
				LAPŲ 1

1sl. G/K plokštės (akustinis)  
 Plon sieniai g/k profiliai  
 Mineralinės vatos plokštės, t-50mm  
 (isover acoustic arba analogas)  
 Esama mūro siena

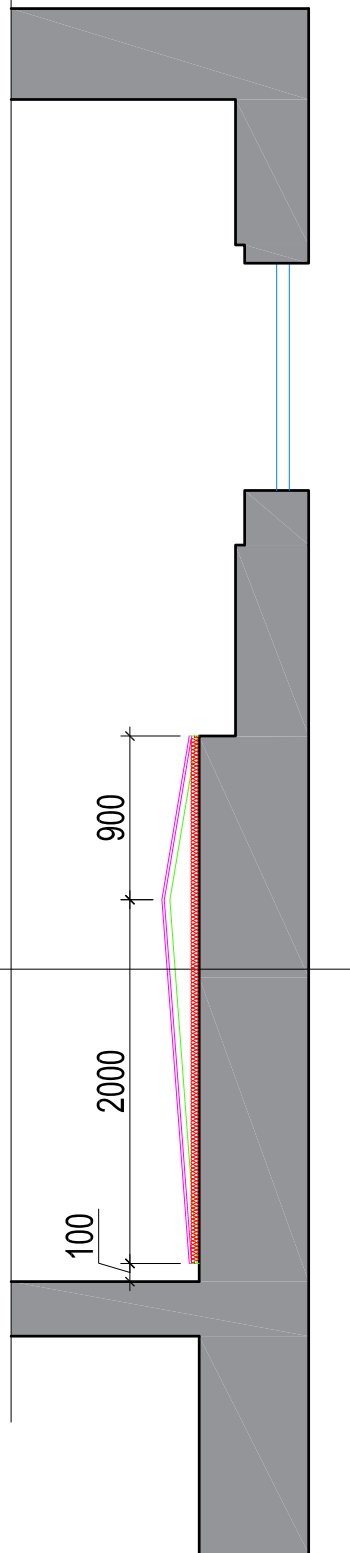

0	2024 03	LAIDOS STATUSAS. KEITIMO PRIEŽASTIS (JEI TAIKOMA)		
KVAL. PATV. DOK. NR.	 <b>UAB "PA GROUP"</b> Raudondvario pl.164A, LT-47173 Kaunas. Mob. 8 687 31300, eLp. info@pagroup.lt		Statinio projekto pavadinimas <b>MOKSLO PASKIRTIES PASTATO, BALŲ PR. 51, KAUNAS, PAGRASOJO REMONTO PROJEKTAS</b> Statinio numeris ir pavadinimas <b>1C2pb MOKYKLA</b>	
A1924	PV/PDV	ERIKAS KLINAVIČIUS	Dokumento pavadinimas	
36836	PDV(konstr.)	ANDRIUS GRUODIS	PATALPOS 1-219 SIENOS PJŪVIS	
LT	Statytojas ir (arba) užsakovas KAUNO "SANTAROS" GIMNAZIJA		Dokumentas žymuo 289-TDP-SA- 34	
			LAPAS	LAPŪ
			1	1

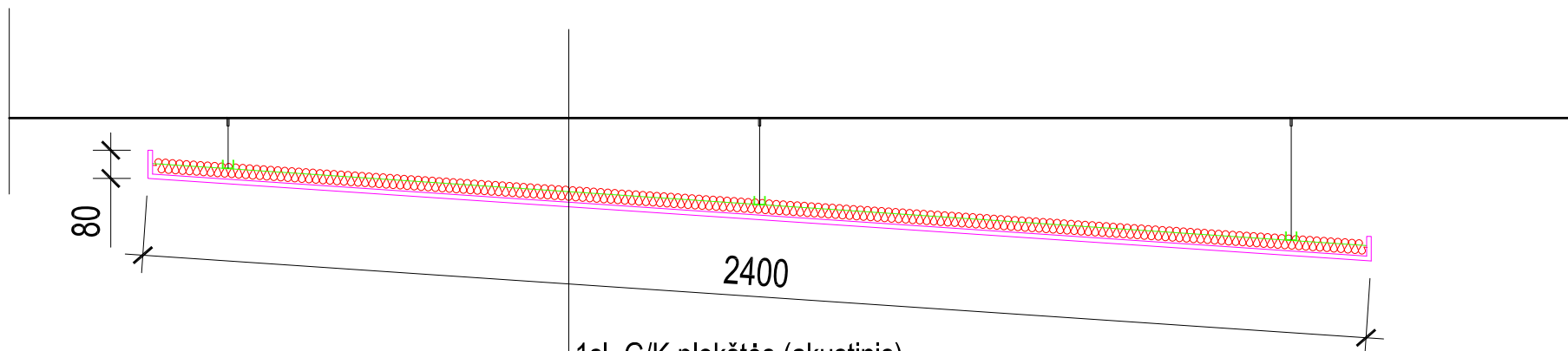

1sl. G/K plokštės (akustinis)

Plonasieniai g-k profiliai dvigubas karkasas (pirminis kas 400mm, antrinis kas 3vnt)

Mineralinės vatos plokštės, t-50mm (isover acoustic arba analogas)

Tvirtinimo elementai

Esama lubų konstrukcija

0	2024 03				
LAIDA	IŠLEIDIMO DATA	LAIDOS STATUSAS. KEITIMO PRIEŽASTIS (JEI TAIKOMA)			
KVAL. PATV. DOK. NR.	 <b>UAB "PA GROUP"</b> Raudondvario pl.164A, LT-47173 Kaunas, Mob. 8 687 31300, el.p. info@pagroup.lt			Statinio projekto pavadinimas MOKSLO PASKIRTIES PASTATO, BALTŲ PR. 51, KAUNAS, PAPRASTOJO REMONTO PROJEKTAS	
				Statinio numeris ir pavadinimas 1C2pb MOKYKLA	
A1924	PV/PDV	ERIKAS KLINAVIČIUS	Dokumento pavadinimas		
36836	PDV(konstr.)	ANDRIUS GRUODIS	PATALPOS 1-219 LUBŲ AKUSTIKOS SPRENDIMAI		
LT	Statytojas Ir (arba) užsakovas KAUNO "SANTAROS" GIMNAZIJA		Dokumento žymuo		
			289-TDP-SA- 35	LAPAS	LAPŲ
			1	1	

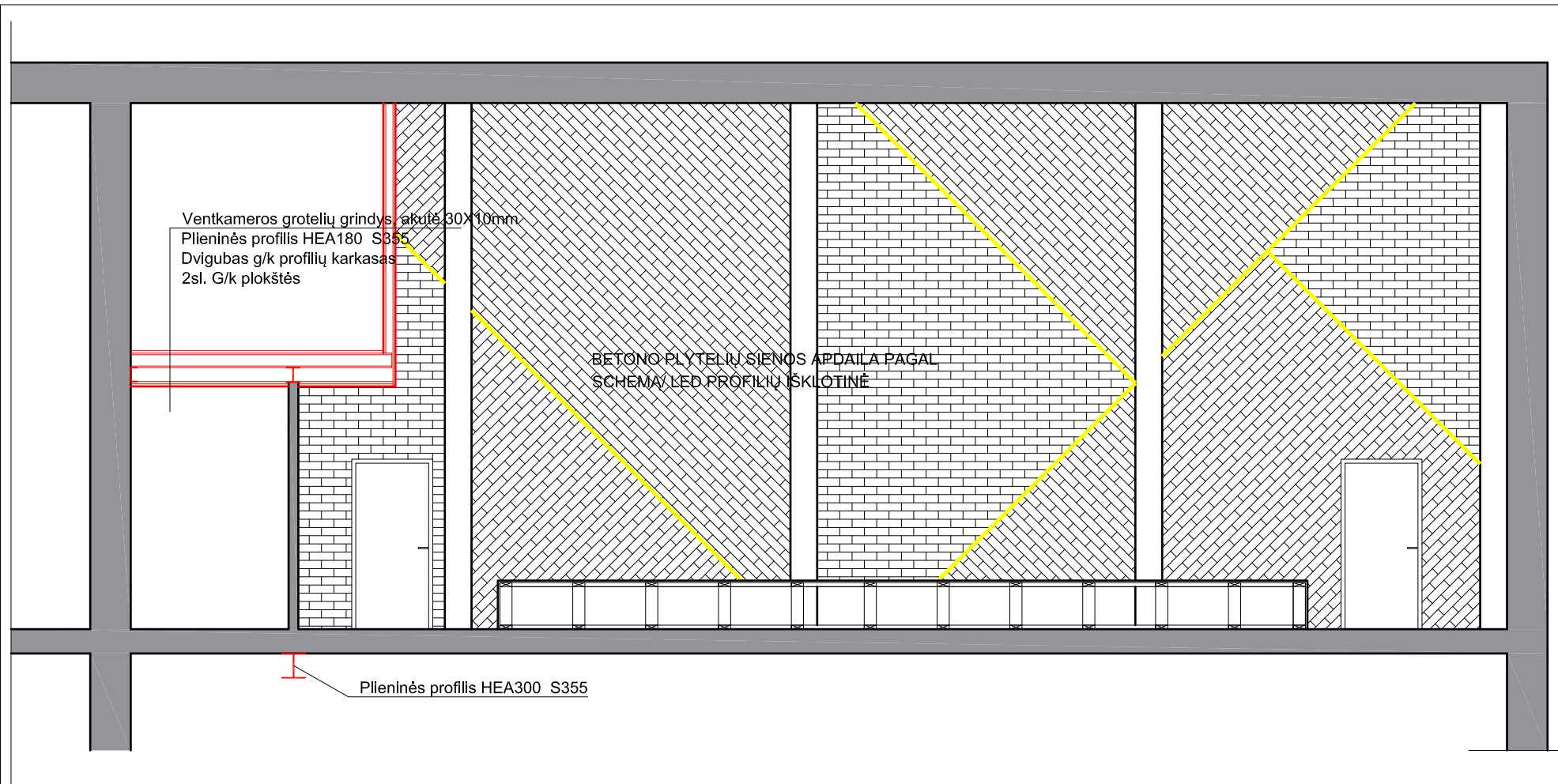

0	2024 03			
LAIDA	IŠLEIDIMO DATA	LAIDOS STATUSAS. KEITIMO PRIEŽASTIS (JEI TAIKOMA)		
KVAL. PATV. DOK. NR.	 <b>UAB "PA GROUP"</b> Raudondvario pl.164A, LT-47173 Kaunas, Mob. 8 687 31300, el.p. info@pagroup.lt		Statinio projekto pavadinimas <b>MOKSLO PASKIRTIES PASTATO, BALTŲ PR. 51, KAUNAS, PAPRASTOJO REMONTO PROJEKTAS</b>	
			Statinio numeris ir pavadinimas <b>1C2pb MOKYKLA</b>	
A1924	PV/PDV	ERIKAS KLINAVIČIUS	Dokumento pavadinimas	
36836	PDV(konstr.)	ANDRIUS GRUODIS	PATALPOS 1-219 SIENOS IŠKLOTINĖ/PJŪVIS	
LT	Statytojas Ir (arba) užsakovas <b>KAUNO "SANTAROS" GIMNAZIJA</b>		Dokumento žymuo	
			289-TDP-SA- 36	LAPAS
			1	LAPŲ
				1

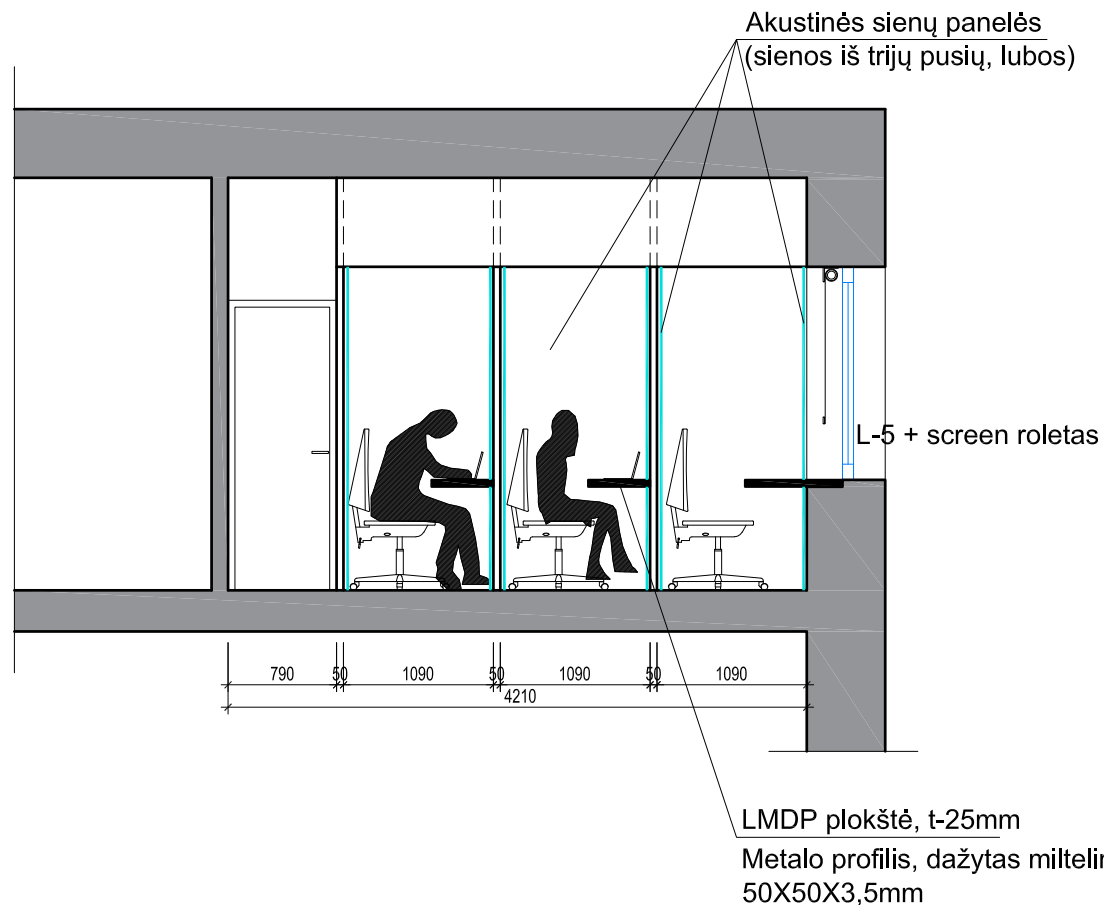

0	2024 03			
LAIDA	IŠLEIDIMO DATA	LAIDOS STATUSAS. KEITIMO PRIEŽASTIS (JEI TAIKOMA)		
KVAL. PATV. DOK. NR.	 <b>UAB "FA GROUP"</b> Raudondvario pl.164A, LT-47173 Kaunas. Mob. 8 687 31300, e.l.p. info@pagroup.lt		Statinio projekto pavadinimas MOKSLO PASKIRTIES PASTATO, BALTŲ PR. 51, KAUNAS, PAPRASTOJO REMONTO PROJEKTAS	
			Statinio numeris ir pavadinimas 1C2pb MOKYKLA	
A1924	PV/PDV	ERIKAS KLINAVIČIUS		Dokumento pavadinimas PATALPOS 1-201 DARBO VIETŲ ĮRENGIMO SPRENDINIAI
36836	PDV(konstr.)	ANDRIUS GRUODIS		LAIDA 0
LT	Statytojas Ir (arba) užsakovas KAUNO "SANTAROS" GIMNAZIJA		Dokumento žymuo 289-TDP-SA- 37	LAPAS 1
				LAPŲ 1

# VENTILIATORINĖS PERTVAROS DETALĖ

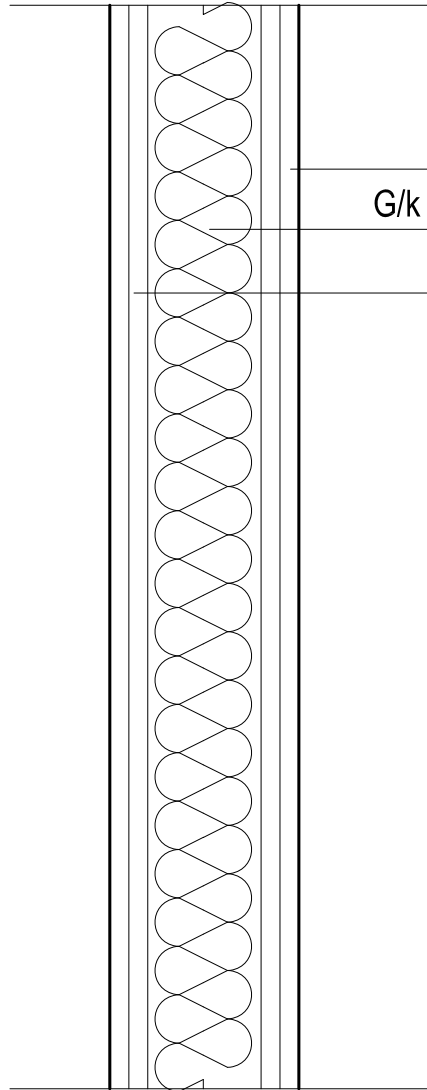

2sl. G/K plokštės (mėlynas)

G/k plonasisienis profilis/mineralinė vata, t-100mm

2sl. G/K plokštės (mėlynas)

0	2024 03					
LAIDA	IŠLEIDIMO DATA	LAIDOS STATUSAS. KEITIMO PRIEŽASTIS (JEI TAIKOMA)				
KVAL. PATV. DOK. NR.	 <b>UAB "PA GROUP"</b> Raudondvario pl.164A, LT-47173 Kaunas. Mob. 8 687 31300, el.p. Info@pagroup.lt		Statinio projekto pavadinimas <b>MOKSLO PASKIRTIES PASTATO, BALTŲ PR. 51, KAUNAS, PAPRASTOJO REMONTO PROJEKTAS</b>			
			Statinio numeris ir pavadinimas <b>1C2pb MOKYKLA</b>			
A1924	PV/PDV	ERIKAS KLINAVIČIUS	Dokumento pavadinimas		LAIDA	
36836	PDV(konstr.)	ANDRIUS GRUODIS	NAUJŲ PERTVARŲ ĮRENGIMO DETALĖ		0	
LT	Statytojas ir (arba) užsakovas <b>KAUNO "SANTAROS" GIMNAZIJA</b>		Dokumento žymuo <b>289-TDP-SA-39</b>		LAPAS	LAPŲ
						1

# IŠILGINIS PJŪVIS

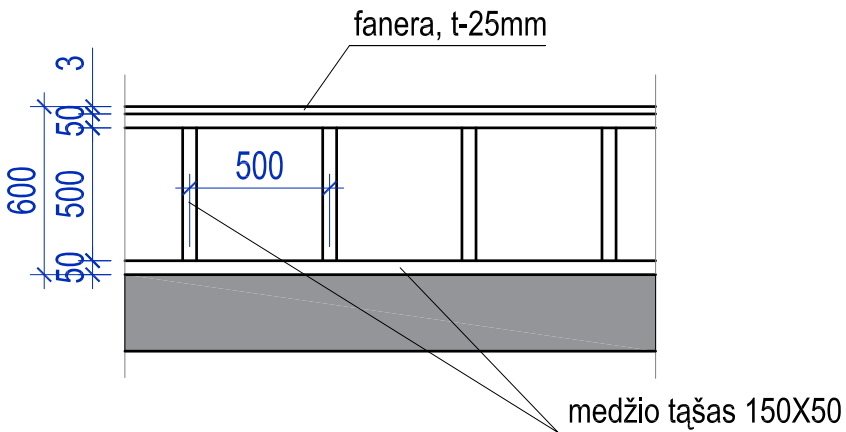

# SKERSINIS PJŪVIS

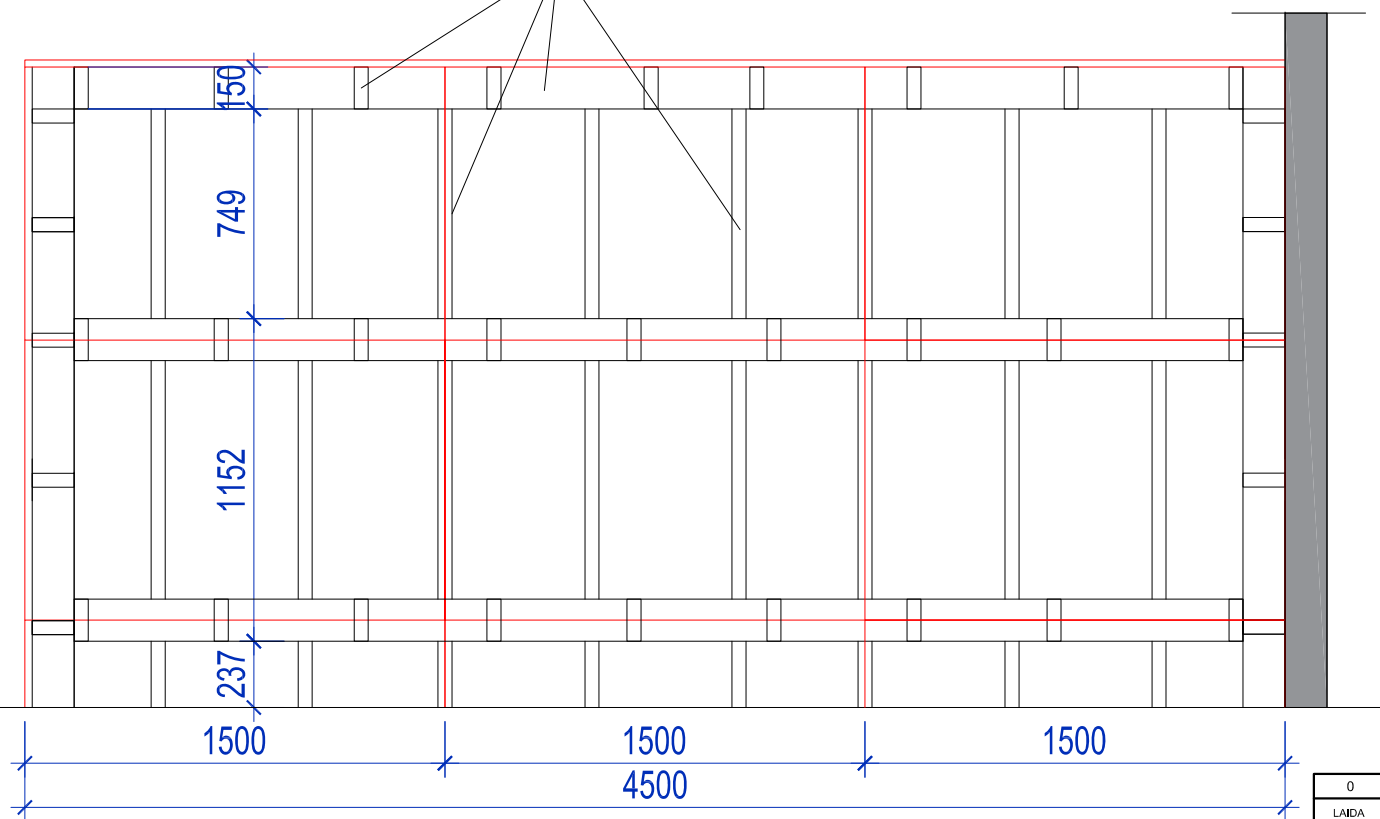
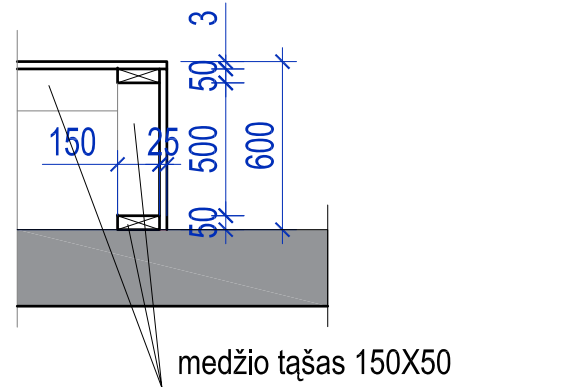

PLANAS

0	2024 03	LAIDOS STATUSAS, KEITIMO PRIEŽASTIS (JEI TAIKOMA)	
LAIDA	IŠLEIDIMO DATA	LAIDOS STATUSAS, KEITIMO PRIEŽASTIS (JEI TAIKOMA)	
KVAL. PATV. DOK. NR.	 UAB "PA GROUP" Raudondvario pl.164A, LT-47173 Kaunas. Mob. 8 687 31300, eLp.info@pagroup.lt		Statinio projekto pavadinimas MOKSLO PASKIRTIES PASTATO, BALTŲ PR. 51, KAUNAS, PAPERASTOJO REMONTO PROJEKTAS Statinio numeris ir pavadinimas 1C2pb MOKYKLA
A1924	PV/PDV	ERIKAS KLINAVIČIUS	Dokumento pavadinimas
36836	PDV(konstr.)	ANDRIUS GRUODIS	PATALPOS 1-219 SCENOS ĮRENGIMO DETALĖ
LT	Statytojas Ir (arba) užsakovas	KAUNO "SANTAROS" GIMNAZIJA	Dokumento žymuo
			289-TDP-SA- 38
			LAPAS
			LAPŲ
			0
			1

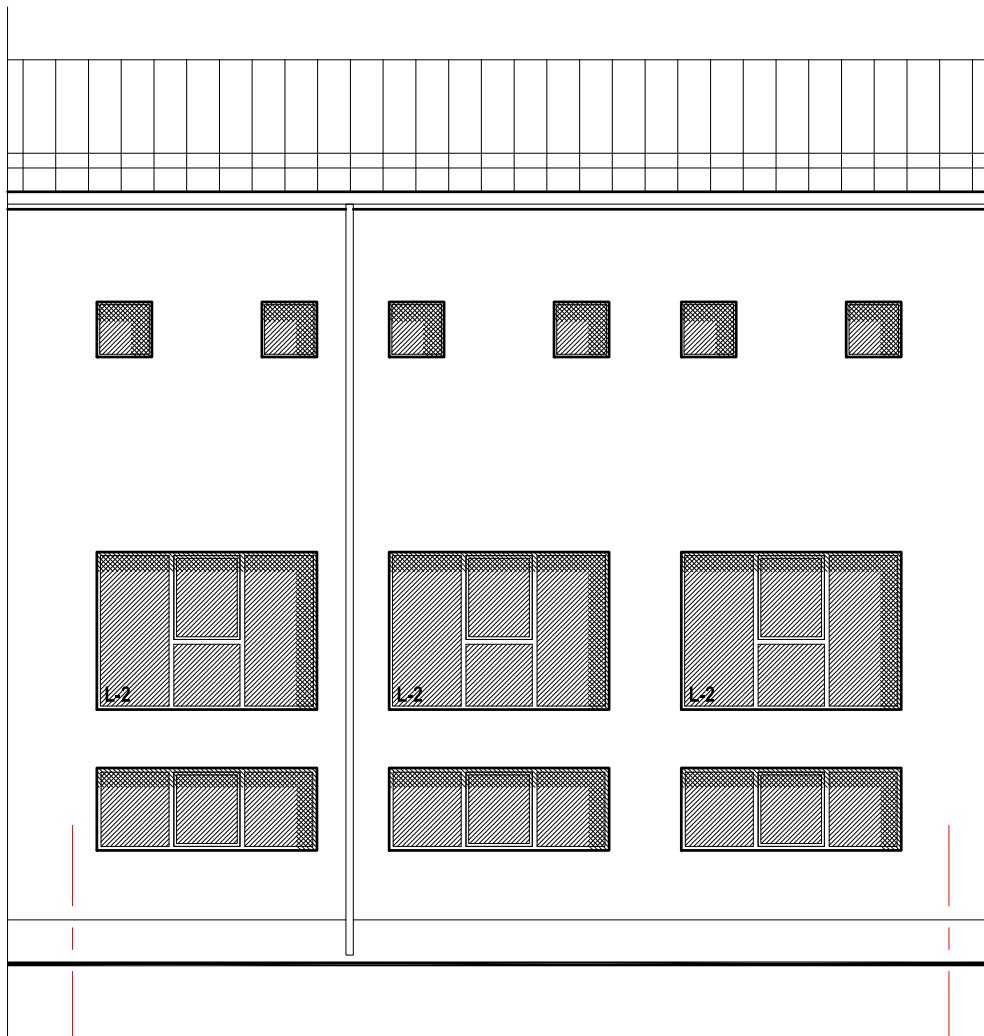

B

FASADO FRAGMENTAS TARP AŠIŲ B-E, AŠYJE 1

E

PASTABA:

- keičiami langai - analogas esamiems, nekeičiant langų varstymo, sudalijimo ir spalvos
- langai montuojami iš patalpų vidaus, nepažeidžiant fasado apdailos

0	2024 03			
LAIDA	ISLEIDIMO DATA	LAIDOS STATUSAS. KEITIMO PRIEŽASTIS (JEI TAIKOMA)		
KVAL. PATV. DOK. NR.	 <b>UAB "PA GROUP"</b> Raudondvario pl.164A, LT-47173 Kaunas. Mob. 8 687 31300, eLp. info@pagroup.lt		Statinio projekto pavadinimas MOKSLO PASKIRTIES PASTATO, BALŲ PR. 51, KAUNAS, PAPRASTOJO REMONTO PROJEKTAS	
			Statinio numeris ir pavadinimas 1C2pb MOKYKLA	
A1924	PV/PDV	ERIKAS KLINAVIČIUS	Dokumento pavadinimas FASADAI	
36836	PDV(konstr.)	ANDRIUS GRUODIS	LAIDA 0	
LT	Statytojas ir (arba) užsakovas KAUNO "SANTAROS" GIMNAZIJA		Dokumento žymuo 289-TDP-SA- 38	
			LAPAS 1	LAPŲ 1

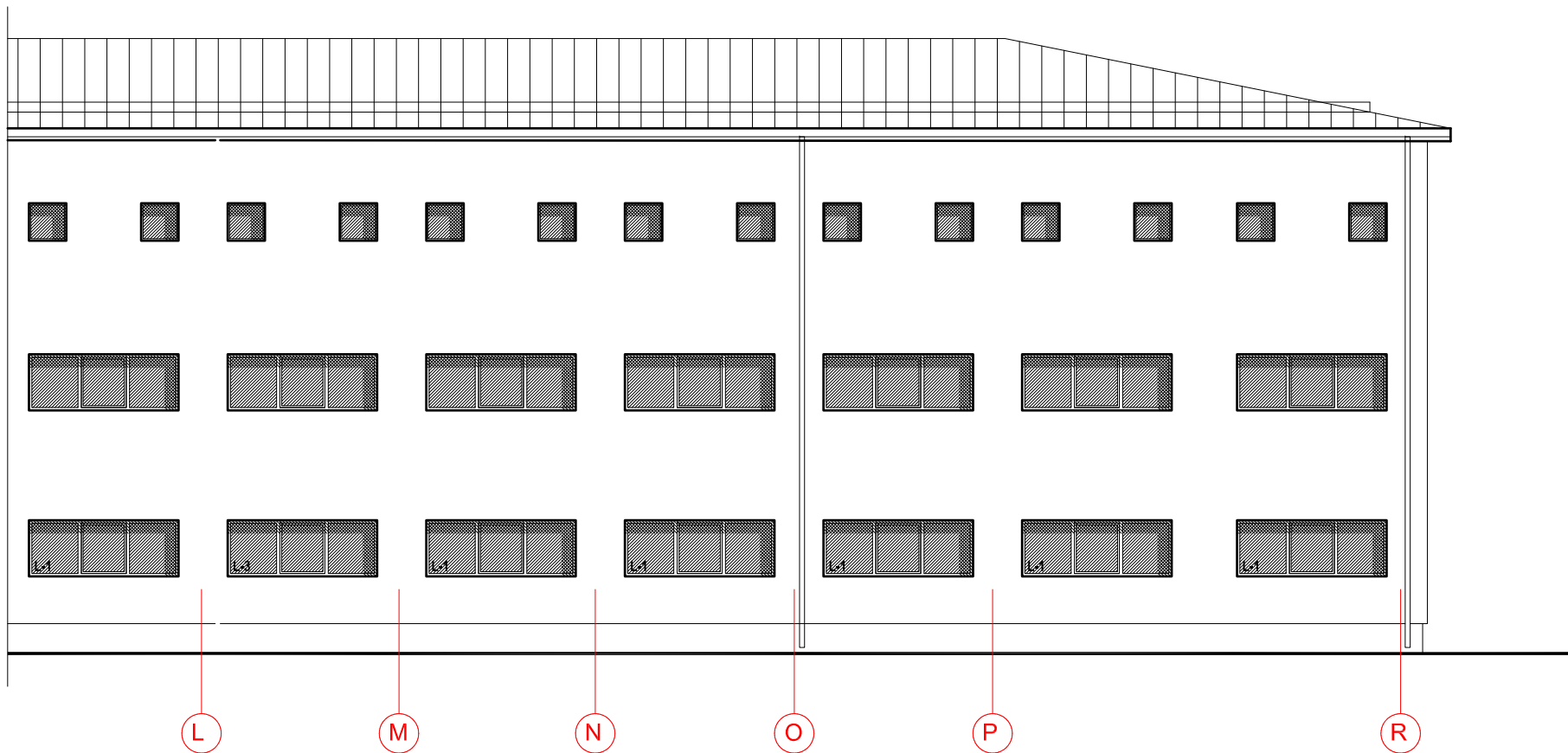

FASADO FRAGMENTAS TARP AŠIŲ L-R, AŠYJE 1

PASTABA:

- keičiami langai - analogas esamiems, nekeičiant langų varstymo, sudalijimo ir spalvos
- langai montuojami iš patalpų vidaus, nepažeidžiant fasado apdailos

0	2024 03	LAIDOS STATUSAS, KEITIMO PRIEŽASTIS (JEI TAIKOMA)		
LAIDA	IŠLEIDIMO DATA	LAIDOS STATUSAS, KEITIMO PRIEŽASTIS (JEI TAIKOMA)		
KVAL. PATV. DOK. NR.		UAB "PA GROUP" Raudondvario pl.164A, LT-47173 Kaunas. Mob. +370 687 31300, el.p. info@pagroup.lt	Statinio projekto pavadinimas MOKSLO PASKIRTIES PASTATO, BALTŲ PR. 51, KAUNAS. PAPRASTOJO REMONTO PROJEKTAS Statinio numeris ir pavadinimas 1C2pb MOKYKLA	
A1924	PV/PDV	ERIKAS KLINAVIČIUS	Dokumento pavadinimas	
36836	PDV(konstr.)	ANDRIUS GRUODIS	FASADAI	
LT	Statytojas ir (arba) užsakovas KAUNO "SANTAROS" GIMNAZIJA	Dokumento žymuo 289-TDP-SA- 39		LAPAS
			1	LAPŲ
			1	1

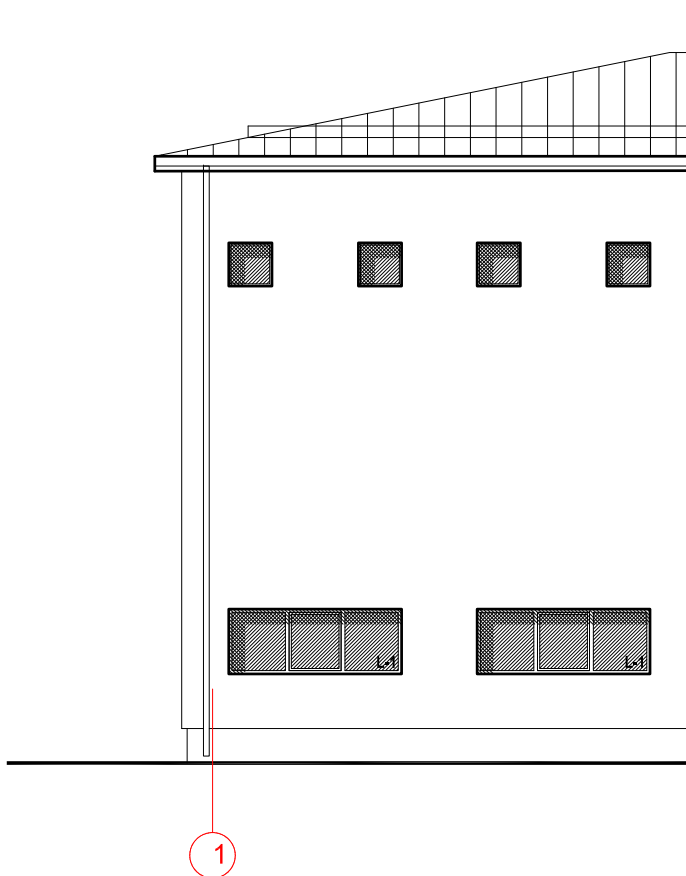

FASADO FRAGMENTAS TARP AŠIŲ 1-5, AŠYJE R

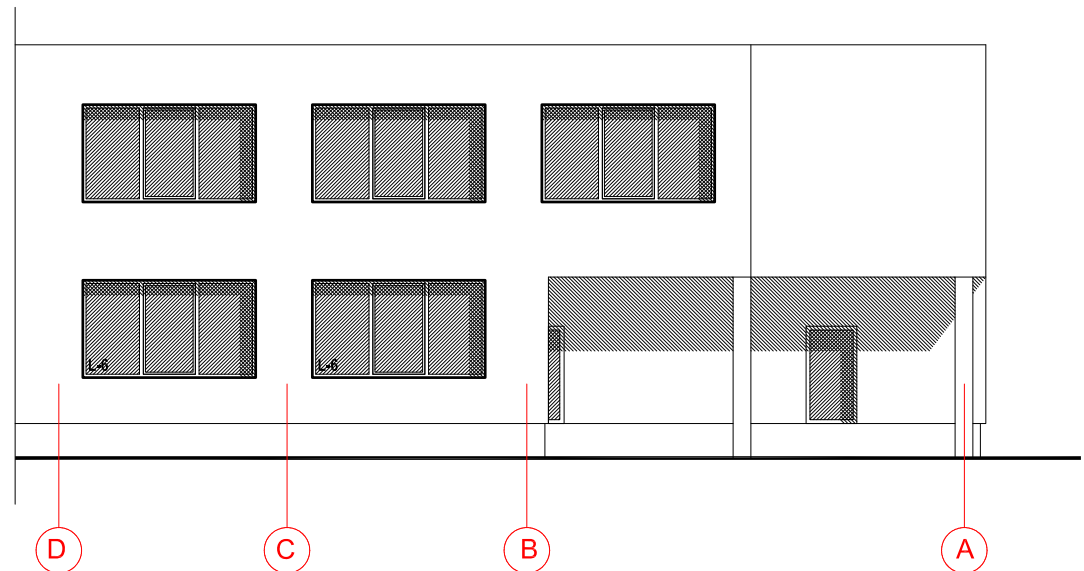

FASADO FRAGMENTAS TARP AŠIŲ D-A, AŠYJE 22

PASTABA:

- keičiami langai - analogas esamiems, nekeičiant langų varstymo, sudalijimo ir spalvos
- langai montuojami iš patalpų vidaus, nepažeidžiant fasado apdailos

0	2024 03		
LAIDA	IŠLEIDIMO DATA	LAIDOS STATUSAS, KEITIMO PRIEŽASTIS (JEI TAIKOMA)	
KVAL. PATV. DOK. NR.		UAB "PA GROUP" Raudondvario pl.164A, LT-47173 Kaunas. Mob. 6 687 31300, e.l.p. info@pagroup.lt	Statinio projekto pavadinimas MOKSLO PASKIRTIES PASTATO, BALTŲ PR. 51, KAUNAS. PAPERASTOJO REMONTO PROJEKTAS Statinio numeris ir pavadinimas 1C2pb MOKYKLA
A1924	PV/PDV	ERIKAS KLINAVIČIUS	Dokumento pavadinimas
36836	PDV(konstr.)	ANDRIUS GRUODIS	FASADAİ
LT	Statytojas ir (arba) užsakovas	KAUNO "SANTAROS" GIMNAZIJA	Dokumento žymuo
			289-TDP-SA- 40
			LAPAS
			1
			LAPŲ
			1

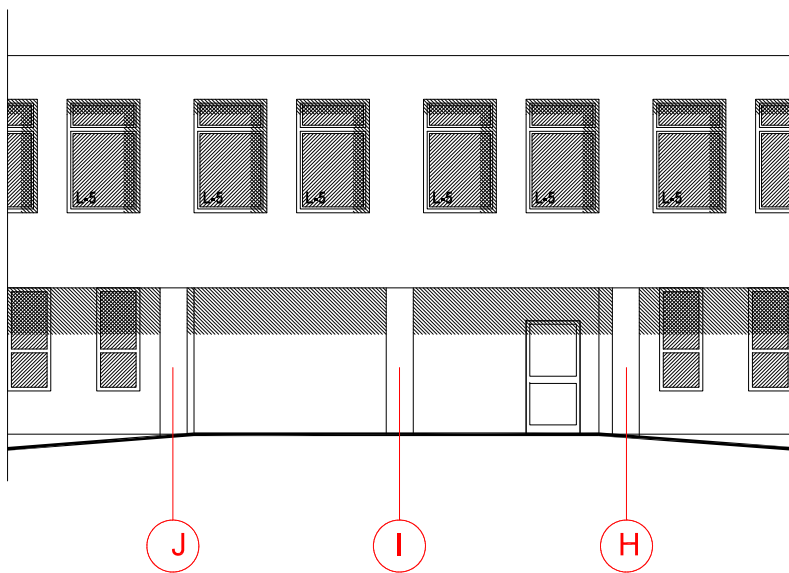

FASADO FRAGMENTAS TARP AŠIŲ J-H, AŠYJE 7



FASADO FRAGMENTAS TARP AŠIŲ G-D, TARP AŠIŲ 8-11

PASTABA:

- keičiami langai - analogas esamiems, nekeičiant langų varstymo, sudalijimo ir spalvos
- langai montuojami iš patalpų vidaus, nepažeidžiant fasado apdailos

0	2024 03		
LAIDA	IŠLEIDIMO DATA	LAIDOS STATUSAS, KEITIMO PRIEŽASTIS (JEI TAIKOMA)	
KVAL. PATV. DOK. NR.		UAB "PA GROUP" Raudondvario pl.164A, LT-47173 Kaunas. Mob. 8 687 31300, e.l.p. info@pagroup.lt	Statinio projekto pavadinimas MOKSLO PASKIRTIES PASTATO, BALTŲ PR. 51, KAUNAS. PAPRASTOJO REMONTO PROJEKTAS Statinio numeris ir pavadinimas 1C2pb MOKYKLA
A1924	PV/PDV	ERIKAS KLINAVIČIUS	Dokumento pavadinimas FASADAI
36836	PDV(konstr.)	ANDRIUS GRUODIS	Dokumento žymuo 289-TDP-SA- 41
LT	Statytojas ir (arba) užsakovas KAUNO "SANTAROS" GIMNAZIJA		LAPAS 1
			LAPŲ 1

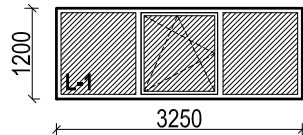
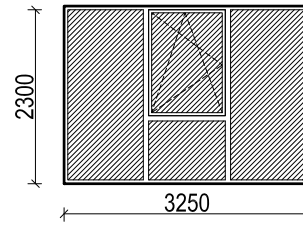
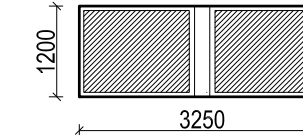
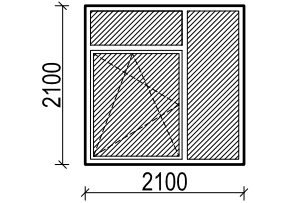
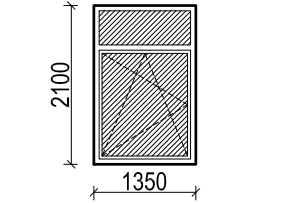
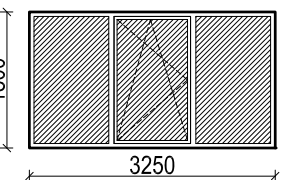
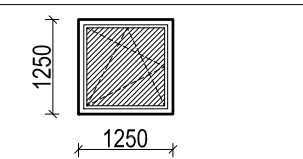
ŽYMĖ JIMAS	MATMENYS	KIEKIS,vnt.	APRAŠYMAS	VAIZDAS IŠ PRIEKIO
L1	1200(h)X3250mm	8vnt.	LANGAS PVC profilio langas (varstomas) Stiklo paketas dviejų kamerų su dviem selektyviniais stikalais; Lango rėmo spalva-balta iš abiejų pusių; Šilumos perdavimo koef. U-1,0W/m K	
L2	2300(h)X3250mm	3vnt.	LANGAS PVC profilio langas (varstomas) Stiklo paketas dviejų kamerų su dviem selektyviniais stikalais; Stiklo paketas "saugaus stiklo" Lango rėmo spalva-balta iš abiejų pusių; Šilumos perdavimo koef. U-1,0W/m K	
L3	1200(h)X3250mm	1vnt.	LANGAS PVC profilio langas (varstomas) Stiklo paketas dviejų kamerų su dviem selektyviniais stikalais; Lango rėmo spalva-balta iš abiejų pusių; Šilumos perdavimo koef. U-1,0W/m K	
L4	2100(h)X2100mm	6vnt.	LANGAS PVC profilio langas (varstomas) Stiklo paketas dviejų kamerų su dviem selektyviniais stikalais; Lango rėmo spalva-balta iš abiejų pusių; Šilumos perdavimo koef. U-1,0W/m K	
L5	2100(h)X1350mm	6vnt.	LANGAS PVC profilio langas (varstomas) Stiklo paketas dviejų kamerų su dviem selektyviniais stikalais; Lango rėmo spalva-balta iš abiejų pusių; Šilumos perdavimo koef. U-1,0W/m K	
L6	1800(h)X3250mm	2vnt.	LANGAS PVC profilio langas (varstomas) Stiklo paketas dviejų kamerų su dviem selektyviniais stikalais; Lango rėmo spalva-balta iš abiejų pusių; Šilumos perdavimo koef. U-1,0W/m K	
L7	1250(h)X1250mm	4vnt.	LANGAS PVC profilio langas (varstomas) Stiklo paketas dviejų kamerų su dviem selektyviniais stikalais; Lango rėmo spalva-balta iš abiejų pusių; Šilumos perdavimo koef. U-1,0W/m K	

PASTABOS :

1. PRIEŠ LANGŲ IR DURŲ GAMYBOS PROCESĄ, GAMINTOJUI BŪTINA VIETOJE APMATUOTI LANGAS IR PAGAL APMATAVIMŲ DUOMENIS PATIKSLINTI GAMINIŲ MATMENIS. GAMINIŲ MATMENIS TIKSLINTI IR PAGAL MONTAVIMUI REIKALINGĄ LANGOS LAISVUMĄ.

0	2024 03			
LAIDA	IŠLEIDIMO DATA	LAIDOS STATUSAS. KEITIMO PRIEŽASTIS (JEI TAIKOMA)		
KVAL. PATV. DOK. NR.		UAB "PA GROUP" Raudondvario pl.164A, LT-47173 Kaunas, Mob. 8 687 31300, el.p. info@pagroup.lt		Statinio projekto pavadinimas MOKSLO PASKIRTIES PASTATO, BALŲ PR. 51, KAUNAS, PAPRASTOJO REMONTO PROJEKTAS Statinio numeris ir pavadinimas 1C2pb MOKYKLA
A1924	PV/PDV	ERIKAS KLINAVIČIUS		Dokumento pavadinimas LANGŲ TECHNINĖ SPECIFIKACIJA
36836	PDV(konstr.)	ANDRIUS GRUODIS		LAIDA 0
LT	Statytojas ir (arba) užsakovas KAUNO "SANTAROS" GIMNAZIJA		Dokumento žymuo 289-TDP-SA- 42	LAPAS 1
				LAPŲ 1

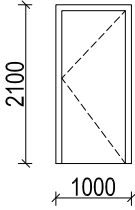
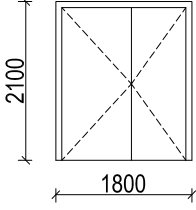
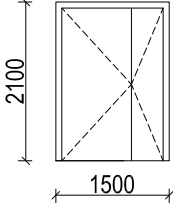
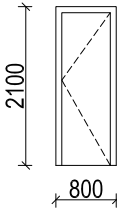
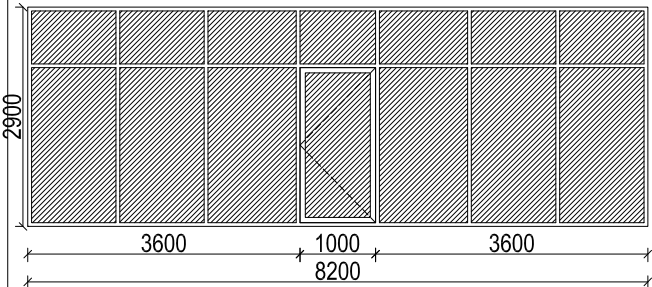
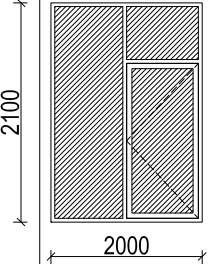
ŽYMĖ JIMAS	MATMENYS	KIEKIS.vnt.	APRAŠYMAS	VAIZDAS IŠ PRIEKIO
D1	2100(h)X1000mm	10vnt.	VIDAUS DURYS Medžio karkaso durys, durų garso izoliacija 35 dB. Padengtos CPL/HPL 0,7 laminatu. - Staktos - metaliniu rėmu arba su siena gaubiančia stakta padengta CPL laminatu, durys su mediniais arba MDF rėmais, dvigubo lakšto durys.	
D2	2100(h)X1800mm	1vnt.	VIDAUS DURYS Dvivirės, Rėmas - metalinės, sustiprinto karkaso, dažytas dengiančiais emaliniais dažais, Užpildas - stiklas (per visą užpildo plotą) Durų rankenos EN 1125 Spyna Užtikrinti ISO:21542 reikalavimai, "švaroje" praėjimo plotis 850mm Durims atidaryti neviršijama 25N jėga	
D3	2100(h)X1500mm	1vnt.	VIDAUS DURYS Dvivirės, Rėmas - metalinės, sustiprinto karkaso, dažytas dengiančiais emaliniais dažais, Užpildas - stiklas (per visą užpildo plotą) Durų rankenos EN 1125 Spyna Užtikrinti ISO:21542 reikalavimai, "švaroje" praėjimo plotis 850mm Durims atidaryti neviršijama 25N jėga	
D4	2100(h)X800mm	1vnt.	VIDAUS DURYS Medžio karkaso durys, durų garso izoliacija 35 dB. Padengtos CPL/HPL 0,7 laminatu. - Staktos - metaliniu rėmu arba su siena gaubiančia stakta padengta CPL laminatu, durys su mediniais arba MDF rėmais, dvigubo lakšto durys.	
VV1	2900(h)X8200mm	1vnt.	VIDAUS VITRINA Aliuminio profilis, t-51mm, spalva ral 7024 Stiklo paketas, t-28,0mm Durų rankenos EN 179 Spyna	
VV2	2900(h)X2000mm	1vnt.	VIDAUS VITRINA Aliuminio profilis, t-51mm, spalva ral 7024 Stiklo paketas, t-28,0mm Durų rankenos EN 179 Spyna	

0	2024 03			
LAIDA	IŠLEIDIMO DATA	LAIDOS STATUSAS. KEITIMO PRIEŽASTIS (JEI TAIKOMA)		
KVAL. PATV. DOK. NR.		UAB "PA GROUP" Raudondvario pl.164A, LT-47173 Kaunas, Mob. 8 687 31300, el.p. info@pagroup.lt		Statinio projekto pavadinimas MOKSLO PASKIRTIES PASTATO, BALŲ PR. 51, KAUNAS, PAPRASTOJO REMONTO PROJEKTAS
				Statinio numeris ir pavadinimas 1C2pb MOKYKLA
A1924	PV/PDV	ERIKAS KLINAVIČIUS		Dokumento pavadinimas VIDAUS DURŲ TECHNINĖ SPECIFIKACIJA
36836	PDV(konstr.)	ANDRIUS GRUODIS		LAIDA 0
LT	Statytojas ir (arba) užsakovas KAUNO "SANTAROS" GIMNAZIJA		Dokumento žymuo 289-TDP-SA- 43	LAPAS 1
				LAPŲ 1

ŽYMĖ JIMAS	MATMENYS	KIEKIS.vnt.	APRAŠYMAS	VAIZDAS IŠ PRIEKIO
VV3	2900(h)X8200mm	1vnt.	VIDAUS VITRINA Su dvivirėmis durimis PVC profilis, spalva ral 9010 Stiklo paketas, t-28,0mm Durų rankenos Spyna	

0	2024 03			
LAIDA	IŠLEIDIMO DATA	LAIDOS STATUSAS. KEITIMO PRIEŽASTIS (JEI TAIKOMA)		
KVAL. PATV. DOK. NR.	 <b>UAB "PA GROUP"</b> Raudondvario pl.164A, LT-47173 Kaunas, Mob. 8 687 31300, el.p. info@pagroup.lt		Statinio projekto pavadinimas <b>MOKSLO PASKIRTIES PASTATO, BALŲ PR. 51, KAUNAS,  PAPRASTOJO REMONTO PROJEKTAS</b> Statinio numeris ir pavadinimas <b>1C2pb MOKYKLA</b>	
A1924	PV/PDV	ERIKAS KLINAVIČIUS	Dokumento pavadinimas	
36836	PDV(konstr.)	ANDRIUS GRUODIS	VIDAUS DURŲ TECHNINĖ SPECIFIKACIJA	
LT	Statytojas ir (arba) užsakovas KAUNO "SANTAROS" GIMNAZIJA		Dokumento žymuo 289-TDP-SA- 44	LAPAS
				LAPŲ
				1
				1



	0	2024 03			
LAIDA	IŠLEIDIMO DATA	LAIDOS STATUSAS. KEITIMO PRIEŽASTIS (JEI TAIKOMA)			
KVAL. PATV. DOK. NR.	 <b>UAB "PA GROUP"</b> Raudondvario pl.164A, LT-47173 Kaunas. Mob. 8 687 31300, el.p. info@pagroup.lt		Statinio projekto pavadinimas <b>MOKSLO PASKIRTIES PASTATO, BALTŲ PR. 51, KAUNAS,          PAPERASTOJO REMONTO PROJEKTAS</b>		
			Statinio numeris ir pavadinimas <b>1C2pb MOKYKLA</b>		
A1924	PV/PDV	ERIKAS KLINAVIČIUS	Dokumento pavadinimas		LAIDA
			PATALPOS 1-219 VIZUALIZACIJA		0
LT	Statytojas ir (arba) užsakovas KAUNO "SANTAROS" GIMNAZIJA		Dokumento žymuo 289-TDP-SA- 45		LAPAS
				LAPAS	LAPŲ
				1	1



0	2024 03			
LAIDA	IŠLEIDIMO DATA	LAIDOS STATUSAS. KEITIMO PRIEŽASTIS (JEI TAIKOMA)		
KVAL. PATV. DOK. NR.	 <b>UAB "PA GROUP"</b> Raudondvario pl.164A, LT-47173 Kaunas. Mob. 8 687 31300, el.p. info@pagroup.lt		Statinio projekto pavadinimas <b>MOKSLO PASKIRTIES PASTATO, BALTŲ PR. 51, KAUNAS,          PAPERASTOJO REMONTO PROJEKTAS</b> Statinio numeris ir pavadinimas <b>1C2pb MOKYKLA</b>	
A1924	PV/PDV	ERIKAS KLINAVIČIUS	Dokumento pavadinimas	
			PATALPOS 1-219 VIZUALIZACIJA	
LT	Statytojas ir (arba) užsakovas KAUNO "SANTAROS" GIMNAZIJA		Dokumento žymuo 289-TDP-SA- 46	
			LAPAS	LAPŲ
			1	1
			LAIDA	0



0	2024 03			
LAIDA	IŠLEIDIMO DATA	LAIDOS STATUSAS. KEITIMO PRIEŽASTIS (JEI TAIKOMA)		
KVAL. PATV. DOK. NR.	 <b>UAB "PA GROUP"</b> Raudondvario pl.164A, LT-47173 Kaunas. Mob. 8 687 31300, el.p. info@pagroup.lt		Statinio projekto pavadinimas <b>MOKSLO PASKIRTIES PASTATO, BALTŲ PR. 51, KAUNAS,          PAPERASTOJO REMONTO PROJEKTAS</b>	
			Statinio numeris ir pavadinimas <b>1C2pb MOKYKLA</b>	
A1924	PV/PDV	ERIKAS KLINAVIČIUS	Dokumento pavadinimas <b>PATALPOS 1-204 VIZUALIZACIJA</b>	
				LAIDA
				0
LT	Statytojas ir (arba) užsakovas <b>KAUNO "SANTAROS" GIMNAZIJA</b>		Dokumento žymuo <b>289-TDP-SA- 47</b>	
			LAPAS	LAPŲ
			1	1



0	2024 03			
LAIDA	IŠLEIDIMO DATA	LAIDOS STATUSAS. KEITIMO PRIEŽASTIS (JEI TAIKOMA)		
KVAL. PATV. DOK. NR.	 <b>UAB "PA GROUP"</b> Raudondvario pl.164A, LT-47173 Kaunas. Mob. 8 687 31300, el.p. info@pagroup.lt		Statinio projekto pavadinimas <b>MOKSLO PASKIRTIES PASTATO, BALTŲ PR. 51, KAUNAS,          PAPERASTOJO REMONTO PROJEKTAS</b>	
			Statinio numeris ir pavadinimas <b>1C2pb MOKYKLA</b>	
A1924	PV/PDV	ERIKAS KLINAVIČIUS	Dokumentų pavadinimas <b>PATALPOS 1-204 VIZUALIZACIJA</b>	
				LAIDA
				0
LT	Statytojas ir (arba) užsakovas <b>KAUNO "SANTAROS" GIMNAZIJA</b>		Dokumentų žymuo <b>289-TDP-SA- 48</b>	
			LAPAS	LAPŲ
			1	1



0	2024 03			
LAIDA	IŠLEIDIMO DATA	LAIDOS STATUSAS. KEITIMO PRIEŽASTIS (JEI TAIKOMA)		
KVAL. PATV. DOK. NR.	 <b>UAB "PA GROUP"</b> Raudondvario pl.164A, LT-47173 Kaunas. Mob. 8 687 31300, el.p. info@pagroup.lt		Statinio projekto pavadinimas <b>MOKSLO PASKIRTIES PASTATO, BALTŲ PR. 51, KAUNAS,          PAGRASOJO REMONTO PROJEKTAS</b> Statinio numeris ir pavadinimas <b>1C2pb MOKYKLA</b>	
A1924	PV/PDV	ERIKAS KLINAVIČIUS	Dokumentų pavadinimas <b>PATALPOS 1-201 VIZUALIZACIJA</b>	
			LAIDA 0	
LT	Statytojas ir (arba) užsakovas <b>KAUNO "SANTAROS" GIMNAZIJA</b>		Dokumentų žymuo <b>289-TDP-SA- 49</b>	
			LAPAS	LAPŲ
			1	1



0	2024 03				
LAIDA	IŠLEIDIMO DATA	LAIDOS STATUSAS. KEITIMO PRIEŽASTIS (JEI TAIKOMA)			
KVAL. PATV. DOK. NR.	 <b>UAB "PA GROUP"</b> Raudondvario pl.164A, LT-47173 Kaunas. Mob. 8 687 31300, el.p. info@pagroup.lt		Statinio projekto pavadinimas <b>MOKSLO PASKIRTIES PASTATO, BALTŲ PR. 51, KAUNAS,          PAPERASTOJO REMONTO PROJEKTAS</b> Statinio numeris ir pavadinimas <b>1C2pb MOKYKLA</b>		
A1924	PV/PDV	ERIKAS KLINAVIČIUS	Dokumento pavadinimas		
			PATALPOS 1-201 VIZUALIZACIJA		
LT	Statytojas ir (arba) užsakovas KAUNO "SANTAROS" GIMNAZIJA		Dokumento žymuo 289-TDP-SA- 50	LAPAS	LAPŲ
				1	1