



ELMARSA, MB  
Į.k.: 304446736  
PVM k.: LT100010948615  
Adr.: Kauno g. 16, Vilnius  
a.s.: LT037044060008139799  
Bankas: AB SEB bankas  
Tel.: 37065062705

UŽSAKOVAS	<b>Biržų „Aušros“ pagrindinė mokykla</b>
STATINYS NAUDOJIMO PASKIRTIS STATYBOS VIETA	<b>Biržų „Aušros“ pagrindinė mokykla Vytauto g. 47, LT-41148 Biržai Bibliotekos patalpos.</b>
STATYBOS RŪŠIS	<b>Interjero projektas – patalpų įrengimas</b>
PROJEKTO ETAPAS	<b>Techninis projektas</b>
PROJEKTO DALIES ŽYMUO	<b>BA-24-0916</b>

<b>Atestato nr.</b>	<b>Pareigos</b>	<b>Vardas Pavardė</b>	<b>Parašas</b>
BM. Nr. 000058	Projekto vadovas	L. Mackevičius	
	Interjero dizainerė	L. Gudonytė	

Vilnius, 2024 m.

## TURINYS

1. AIŠKINAMASIS RAŠTAS .....	3
1.2. Esama situacija.....	4
1.3. Projekto sprendinių aprašymas .....	4
1.3.1. Biblioteka .....	4
2. ŽINIARAŠTIS	
2.1. Biblioteka .....	6
3. VIZUALIZACIJOS	
3.1. Vizualizacijos .....	9
4. BRĖŽINIAI	
4.1. Biblioteka.....	41

**STATYTOJAS (užsakovas):** Biržų „Aušros“ pagrindinė mokykla.

**PROJEKTO PAVADINIMAS:** Biržų „Aušros“ pagrindinės mokyklos paprastojo remonto aprašas.

**Stadija:** Biržų „Aušros“ pagrindinės mokyklos paprastojo remonto aprašas.

---

**Statybos vieta:** Vytauto g. 47, Biržai.

---

## 1. AIŠKINAMASIS RAŠTAS

### **Biržų „Aušros“ pagrindinės mokyklos bibliotekos paprasto remonto darbai.**

Mokymo paskirties pastato Vytauto g. 47, LT-41148 Biržų „Aušros“ gimnazijos bibliotekos remonto projektas parengtas vadovaujantis:

1. Statytojo pateiktu prašymu ir projektavimo užduotimi:

2. Bendraisiais normatyviniais dokumentais ir standartais, kuriais būtina vadovautis ruošiant projektus ir statybos darbų metu:

2.1. Lietuvos Respublikos statybos įstatymu;

2.2. Statybos techninį reglamentą STR 2.01.01 (3):1999 „Esminiai statinio reikalavimai. Higiena, sveikata, aplinkos apsauga“.

2.3. Statybos techninį reglamentą STR 2.01.01 (4):1999 „Esminiai statinio reikalavimai. Naudojimo sauga“.

2.4. Statybos techninį reglamentą STR 2.01.01 (5):1999 „Esminiai statinio reikalavimai. Apsauga nuo triukšmo“.

2.5. Statybos techninį reglamentą STR 1.04.04:2017 „Statinio projektavimas, projekto ekspertizė“,

Kitais teisės aktais, kuriais būtina vadovautis atliekant projektavimo darbus.

## 1.2. Esama situacija

Nagrinėjamas pastatas yra šiaurės Lietuvoje, Aukštaitijoje. Statinys esantis Vytauto g. 47.

***Šiuo projektu numatomi bibliotekos paprasto remonto darbai.***

## 1.3. Projekto sprendinių aprašymas

### 1.3.1. Biblioteka

1. Paprasto remonto darbai pradėti pertvarų ir sienų apdailos demontavimu. Demontuojama pertvaros, sienos, kartu demontuojama grindų danga (208,79 m<sup>2</sup>) bei karkasas. Demontuojamos angos durims (5,88 m<sup>2</sup>). Demontuojamos nišos (5,82 m<sup>2</sup>). Demontuojamos durys (5 vnt.). Demontuojamos lubos (30,23 m<sup>2</sup>) bei lubose esantis apšvietimas (34 vnt.). Taip pat, bibliotekoje yra demontuojamos 2 plautuvės.

Prie demontavimo darbų priskiriami: užuolaidų ir žaliuzių, bei jų karnizų demontavimas.

Saugomos interjero detalės: bibliotekoje esantys radiatoriai.

2. Atlikus demontavimą, pradėti montavimo darbai. Atstatomas grindų karkasas. Montuojama 220mm storio siena, užmontuojamos nišos su knygų lentynomis (2vnt.), užmontuojama durų anga (1vnt.), montuojamos naujos MDF durys (3 vnt.), dvigubos stiklinės durys (1vnt.), viengubos stiklinės durys (1vnt.) bei jų pertvaros.

3. Grindų apdailos etape montuojamos naujos vinilinės grindys (261,85 m<sup>2</sup>) bei vinilinės grindjuostės (24,52 m<sup>2</sup>) visose bibliotekos zonose.

4. Visos bibliotekos sienos (226,33 m<sup>2</sup>) ir gipso kartono „kaktos“ gruntuojamos, glaistomos ir dažomos dažais: S1002-Y („Top color pro“ arba analogiški premium dažais) lygia struktūra. Taip pat, keliose vietose, montuojamos medinės panelės (H2900 – 13vnt.; H2130 – 95vnt.; H2000 – 39vnt.).

5. 5.1. Demontuojamos armstrong lubos

5.2 Patalpose 2,3,4,6 montuojamos segmentinės lubos.

5.3. Patalpose 1;5 lubos ir komunikacijos dažomos balta spalva, S1002-Y („Top color pro“ arba analogiški premium dažais)

5.4. Patalpose 1;5 įrengiamos metalines medžio imitacijos lamelės SL252 WINCHESTER

6. Bibliotekos zonoje įrengiami apšvietimo jungikliai H1600 (5vnt.) (Jung basic, baltos spalvos).

7. Bibliotekoje yra montuojami nauji kištukiniai lizdai. Kištukinių lizdų kiekis - 67 vnt. (kištukiniai lizdai - JUNG BASIC, balti), Kompiuterio lizdas UTP – 1 vnt., el.laidas – 1 priedimo taškai. Įrengiama nauja el. instaliacija.

8. Taip pat yra apsiuvami radiatoriai bei palangės: TRUKMĖ LMDP Pearl White, 8100SM

**Pastaba:** pataisymu tikėti.

Prekės kodas: 8188100SM101

9. Montuojami nauji roletai prie kiekvieno lango (1200x1960mm 14vnt. ir 1060x1960mm 10vnt.). (Roletai - SUNSHADOW 3% ALU WHITE-MOCCASIN 2.85m ALU02) 1500x2060mm

10. Montuojamas praustuvas Kartell By Laufen, 500x460 mm, stačiakampis, bei praustuvo maišytuvas žemas „REA DUET" JUODA,, iš HOMIDO.

11. Baldinė dalis – montuojamos sėdimos lentynos kelių tipų (TRUKMĖ LMDP Amber Urban Oak, K006PW Prekės kodas: 818K006PW101 bei Eko oda - balta), recepcija (iš TRUKMĖ LMDP Amber Urban Oak, K006PW Prekės kodas: 818K006PW101 ir balto lieto akmens), batine (TRUKMĖ LMDP Amber Urban Oak, K006PW Prekės kodas: 818K006PW101), spintelė kriauklei (TRUKMĖ LMDP Amber Urban Oak, K006PW Prekės kodas: 818K006PW101), amfiteatras (TRUKMĖ LMDP Amber Urban Oak, K006PW Prekės kodas: 818K006PW101), lentynos knygoms (TRUKMĖ LMDP Amber Urban Oak, K006PW Prekės kodas: 818K006PW101), sėdima pakila (TRUKMĖ LMDP Amber Urban Oak, K006PW Prekės kodas: 818K006PW101).

Pastaba:  pažymėtos sritys į pirkimą neįeina

**Biržų Aušros mokyklos bibliotekos žiniaraštis**

**Lokacija: Biržų „Aušros“ pagrindinė mokykla**

Nr.	Aprašymas	Vienetas	Kiekis	Papildoma informacija
	2	3	4	5
	<b>1. Demontavimas</b>			
1	Demontuojamos sienos/pertvaros	m	14,79	
2	Demontuojamos nišos	m <sup>2</sup>	5,82	
3	Demontuojama anga durims	m <sup>2</sup>	5,88	
4	Demontuojamos nišos nuo H1000 iki H2100	vnt.	2	
5	Demontuojamos lubos	m <sup>2</sup>	30,23	
6	Demontuojamas apšvietimas A1	vnt.	33	
7	Demontuojamas apšvietimas A2	vnt.	1	
8	Demontuojamos grindys	m <sup>2</sup>	208,79	216,91
9	Demontuojamos sienos dalis	m <sup>2</sup>	5,04	
10	Demontuojamos durys	vnt.	5	
11	Demontuojamos kriauklės	vnt.	2	
	<b>2. Grindys</b>			
12	Priėmimo erdvė, Tarkett, Platnium, UNI white A25177940 T25181940 (vinilas)	m <sup>2</sup>	38,08	+ % išeiga (pagal gamintojo rekomendacijas)
13	Priėmimo erdvė, Tarkett, Platnium, UNI medium grey A25177917 T25181917 (vinilas)	m <sup>2</sup>	1,32	+ % išeiga (pagal gamintojo rekomendacijas)
14	Priėmimo erdvė, Tarkett, Platnium, UNI dark beige A25177918 T25181918 (vinilas)	m <sup>2</sup>	1,32	+ % išeiga (pagal gamintojo rekomendacijas)
15	Skaitymo erdvė, Tarkett, Platnium, Salt & Pepper Grege A25178015 T25182015 (vinilas)	m <sup>2</sup>	66,72	+ % išeiga (pagal gamintojo rekomendacijas)
16	Darbo ir mokymosi erdvė, Tarkett, Platnium, Salt & Pepper White A25178007 T25182007 (vinilas)	m <sup>2</sup>	93,47	+ % išeiga (pagal gamintojo rekomendacijas)
17	Archyvas, Tarkett, Platnium, UNI white A25177940 T25181940 (vinilas)	m <sup>2</sup>	24,85 32,84	+ % išeiga (pagal gamintojo rekomendacijas)
18	Pradinukų erdvė, Tarkett, Platnium, UNI white A25177940 T25181940 (vinilas)	m <sup>2</sup>	36,09	+ % išeiga (pagal gamintojo rekomendacijas)
19	Vinilinė grindjuostė	m	24,52	+ % išeiga (pagal gamintojo rekomendacijas)
	<b>3. Sienų apdaila</b>			
20	Montuojama 220mm storio siena	m <sup>2</sup>	13,4	
21	Sienos špakliuojamos, gruntuojamos. Seni dažai nuvalomi ir sienos dažomos spalva: S1002-Y			
	H3150 ir H3050	m <sup>2</sup>	226,33 461,42	+ % išeiga (pagal gamintojo rekomendacijas)
22	Medinės panelės su LED			
	H2900	vnt.	13	
	H2130	vnt.	95	
	H2000	vnt.	39	
23	Keramikinės sienų plytelės SALSA WHITE GLOSSY, 30x10 cm.	m <sup>2</sup>	0,32	+ % išeiga (pagal gamintojo rekomendacijas)
	<b>4. Lubos</b>			
24	Metalinių lamelių lubos.	m <sup>2</sup>	79,92	
25	Ecophon Focus Ds, segmentinės akustinės lubos H2900; 600x600mm	m <sup>2</sup>	128,87 136,99	

Pastaba: pataisymais tikėti.

Nr.	Aprašymas	Vienetas	Kiekis	Papildoma informacija
<b>5. Elektra</b>				
26	Apšvietimo jungikliai, H1600;	privedimo taškai	5	
27	3 el. rozetės, H800 + UTP El. privedimas, H800;	privedimo taškai	1	
28	4 el. rozetės, ant staliuko, H700;	privedimo taškai	1	
29	4 el. rozetės, H900;	privedimo taškai	1	
30	4 el. rozetės, H800;	privedimo taškai	3	
31	4 el. rozetės, iš grindų;	privedimo taškai	10	
32	4 el. rozetės H200;	privedimo taškai	1	
<b>6. Apšvietimas</b>				
33	Tarp lamelių montuojami linijiniai šviestuvai; Bali U LED1x4950 37W 4700lm 1696x56x68mm			
		Kiekis: vnt.	51	
34	LED panelės Philips, 600x600mm, 34W/4000K montuojamos į armstrong lubas			
		Kiekis: vnt.	42 44	
<b>7. Durys</b>				
35	Stiklinės durys (žiūrėti į 25 brėžinį)	vnt.	1	
36	Stiklinės durys 2 (žiūrėti į 26 brėžinį)	vnt.	1	
37	Durys iš skirtingo mdf (žiūrėti į 27 brėžinį)	vnt.	3	
<b>8. Baldai</b>				
38	Sėdimos lentynos (žiūrėti į 19 brėžinį)	vnt.	1	
39	Sėdimos lentynos (žiūrėti į 20 brėžinį)	vnt.	1	
40	Sėdimos vietos (žiūrėti į 21 brėžinį)	vnt.	1	
41	Recepcija (žiūrėti į 22 brėžinį)	vnt.	1	
42	Batinė (žiūrėti į 28 brėžinį)	vnt.	1	
43	Spintelė kriauklei (žiūrėti į 29 brėžinį)	vnt.	1	
44	Knygų lentyna (žiūrėti į 30 brėžinį)	vnt.	1	
45	Amfiteatras (žiūrėti į 31 brėžinį)	vnt.	1	
46	Knygų lentyna su sėdimomis vietomis (žiūrėti į 32 brėžinį)	vnt.	1	
47	Knygų lentyna su sėdimomis vietomis (žiūrėti į 33 brėžinį)	vnt.	1	
48	Knygų lentyna su sėdimomis vietomis (žiūrėti į 34 brėžinį)	vnt.	1	
49	Sėdima pakila (žiūrėti į 35 brėžinį)	vnt.	1	
50	Knygų lentyna su sėdimomis vietomis (žiūrėti į 36 brėžinį)	vnt.	1	
51	Knygų lentyna (žiūrėti į 37 brėžinį)	vnt.	1	
52	Knygų lentyna (žiūrėti į 38 brėžinį)	vnt.	1	
53	Knygų lentyna (žiūrėti į 39 brėžinį)	vnt.	1	
54	Apsiūnami radiatoriai (žiūrėti į 23 ir 24 brėžinius)	m	12,55	
55	Mokinių stalai mokymosi erdvėje	vnt.	7	
56	Sofutė priėmimo erdvė	vnt.	1	
57	Pufai mokymosi erdvėje	vnt.	12	
58	Kėdės mokymosi erdvėje	vnt.	7	
59	Stalas priėmimo erdvė	vnt.	1	
60	Kėdė priėmimo erdvė	vnt.	1	
61	Kriauklės spintelė daroma iš: TRUKMĖ LMDP Amber Urban Oak, K006PW Prekės kodas: 818K006PW101	vnt.	1	
<b>9. Žaliuzės</b>				

Pastaba: pažymėtos sritys į pirkimą neįeina, pataisymais tikėti.

Nr.	Aprašymas	Vienetas	Kiekis	Papildoma informacija
62	Baltos žaliuzės			
	1000x1960mm	vnt.	8	
	1065x1960mm	vnt.	5	
	<b>10. Santechnika</b>			
63	Praustuvas Kartell By Laufen, 500x460 mm, stačiakampis	vnt.	1	
64	Praustuvo maišytuvas žemas „REA DUET“ JUODA,, iš HOMIDO	vnt.	1	

Pastaba:  pažymėtos sritys į pirkimą neįeina







































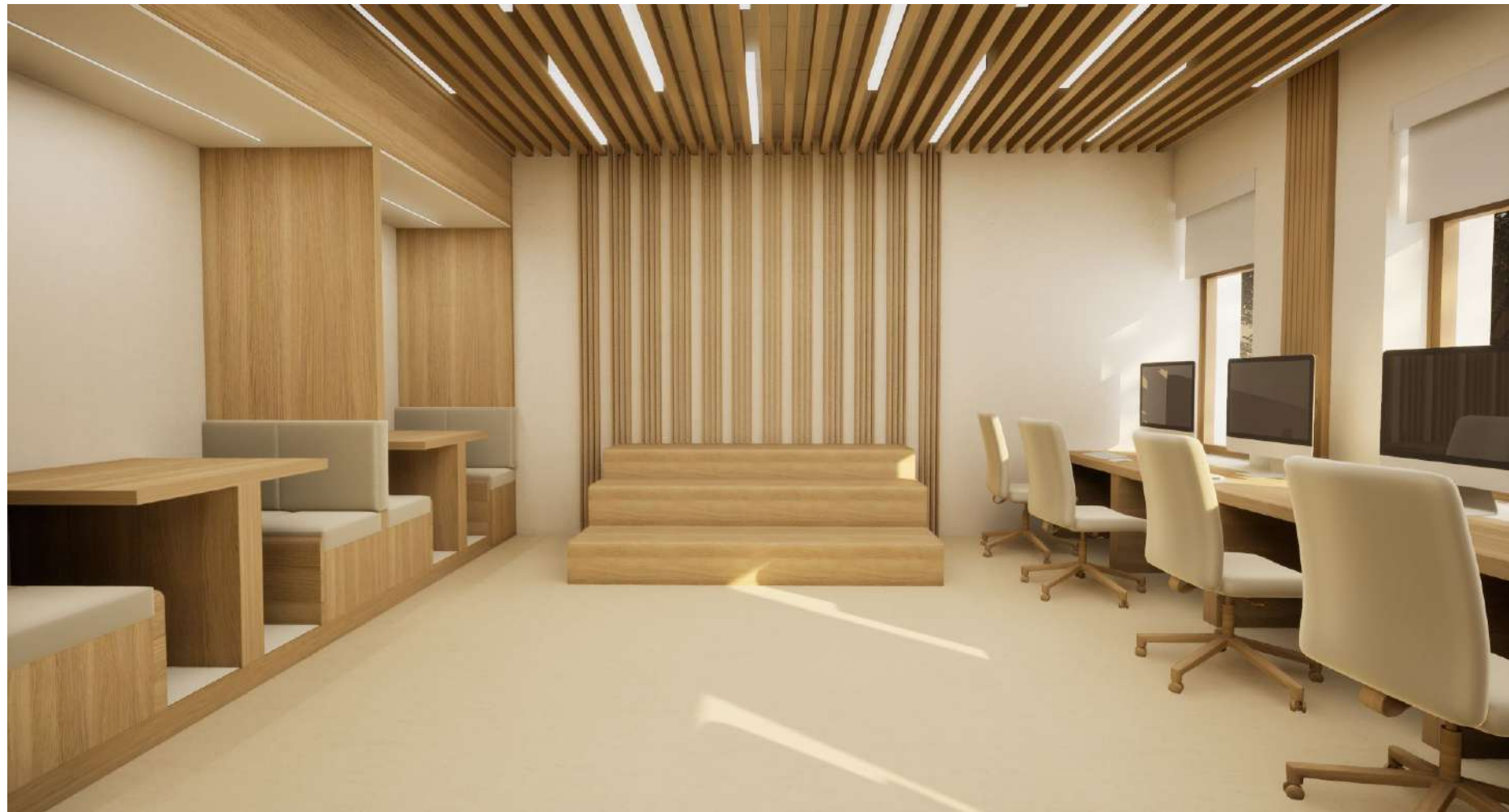



















LOGO







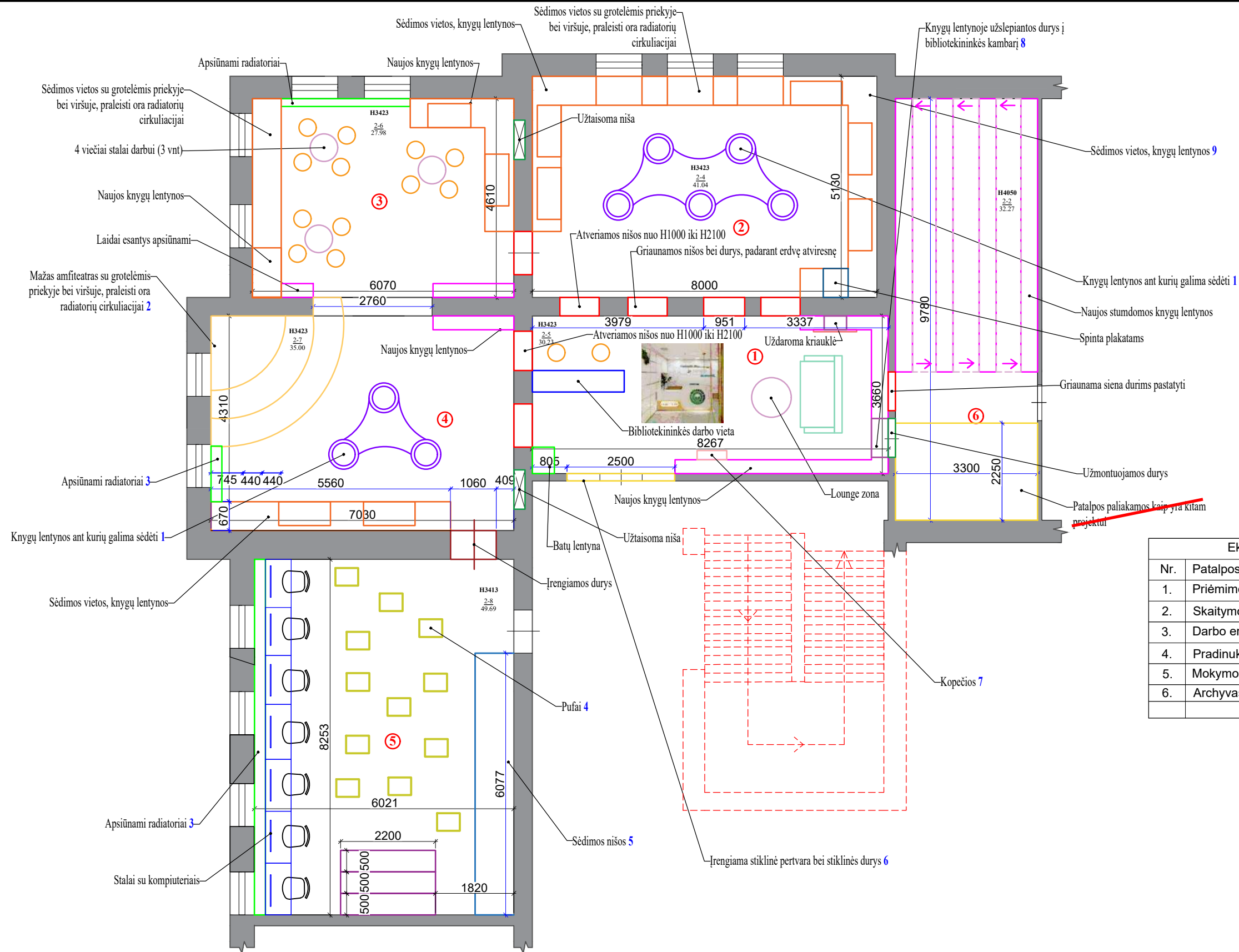

Eksplicacija		
Nr.	Patalpos pavadinimas	M2
1.	Priėmimo erdvė	30,23
2.	Skaitymo erdvė	41,04
3.	Darbo erdvė	27,98
4.	Pradinukų erdvė	35,00
5.	Mokymosi erdvė	49,69
6.	Archyvas	32,84
		Iš viso: 206,79

216,91

**PASTABOS:**

1. **PRIVALOMA** visus matmenis ir aukščius tikslinti statybos vietoje.
2. Planai spausdinami ant A3 formato ir spalvotai, kitaip informacija bus neįskaitoma.
3. Dėl projekto neatitikimų pranešti projekto vadovui/dizaineriui.
4. Pastatas senos statybos, taigi kai kurie matmenys gali neatitikti.
5. **Pataisymais tikėti**

Atestato Nr.	<b>ELMARSA</b>			OBJEKTAS			
	ARCH. L. MACKEVIČIUS   TEL.: 865062705   linas@elmarsa.eu   www.elmarsa.eu			Biržų „Aušros“ pagrindinė mokykla			
BM NR. 000058	PV	Linas Mackevičius	2024-09	BRĖŽINYS:			
	ID	Lolita Gudonytė	2024-09	Funkcinis išplanavimas			
				BRĖŽINIO ŽYMUO:	BRĖŽINIO DATA:	Lapas	Lapų
Etapas	UŽSAKOVAS:			BA-24-0916	2024-11-12	1	0
TDP	Biržų "Aušros" pagrindinė mokykla						

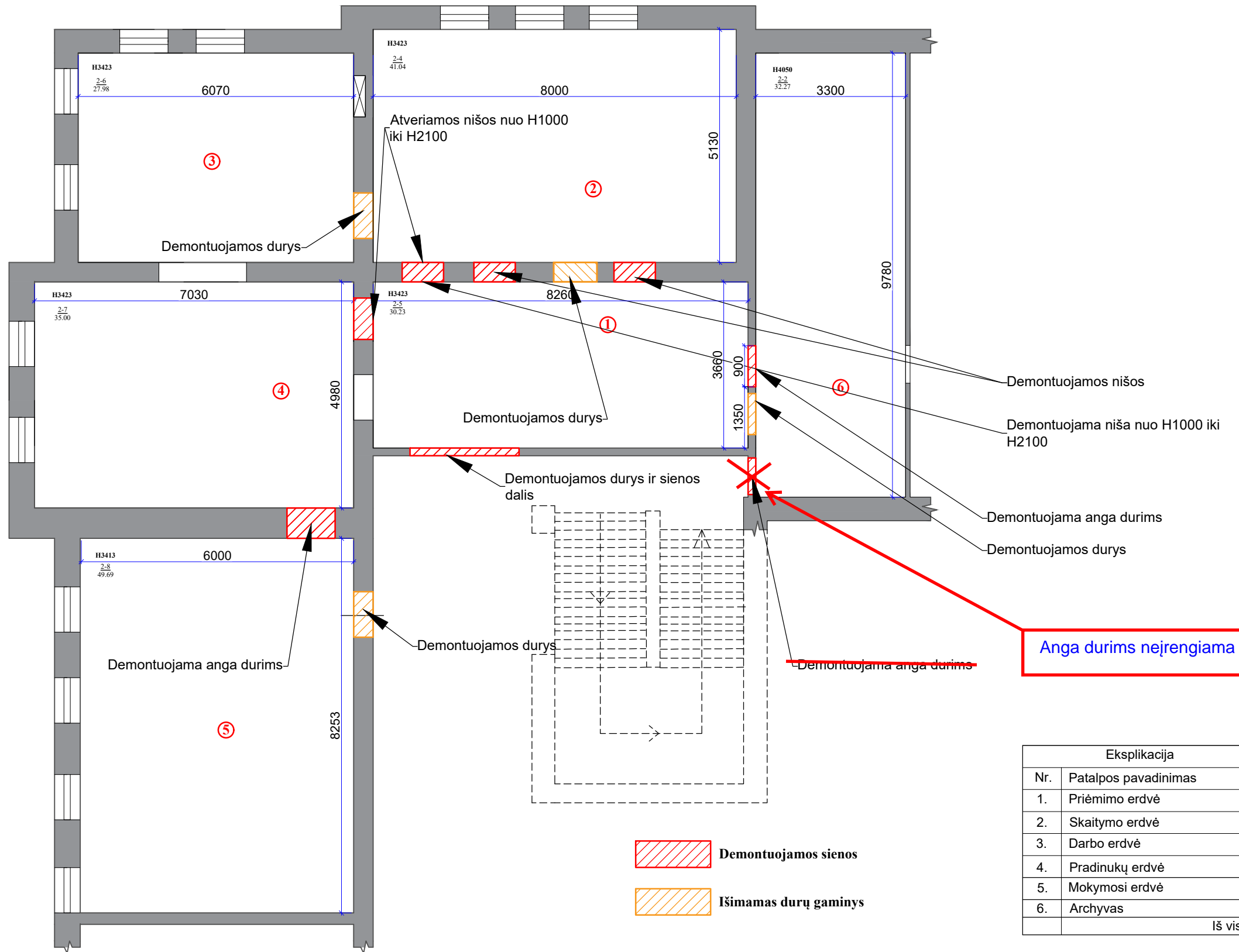

Eksplicacija		
Nr.	Patalpos pavadinimas	M2
1.	Priėmimo erdvė	30,23
2.	Skaitymo erdvė	41,04
3.	Darbo erdvė	27,98
4.	Pradinukų erdvė	35,00
5.	Mokymosi erdvė	49,69
6.	Archyvas	24,85
		Iš viso: 208,79

**PASTABOS:**

1. **PRIVALOMA** visus matmenis ir aukščius tikslinti statybos vietoje.
2. Planai spausdinami ant A3 formato ir spalvotai, kitaip informacija bus neįskaitoma.
3. Dėl projekto neatitikimų pranešti projekto vadovui/dizaineriui.
4. Pastatas senos statybos, taigi kai kurie matmenys gali neatitikti.
5. **Pataisymais tikėti**

Atestato Nr.



ARCH. L.MACKEVIČIUS | TEL.: 865062705 | linas@elmarsa.eu | www.elmarsa.eu

BM NR. 000058

PV	Linus Mackevičius	2024-09
ID	Lolita Gudonytė	2024-09

Etapas

UŽSAKOVAS:

TDP

Biržų "Aušros" pagrindinė mokykla

OBJEKTAS

Biržų „Aušros“ pagrindinė mokykla

BRĖŽINYS:

Demontuojamų sienų planas

BRĖŽINIO ŽYMUO:

BA-24-0916

BRĖŽINIO DATA:

2024-11-12

mastelis

1:100

Laida

0

Lapas

2

0

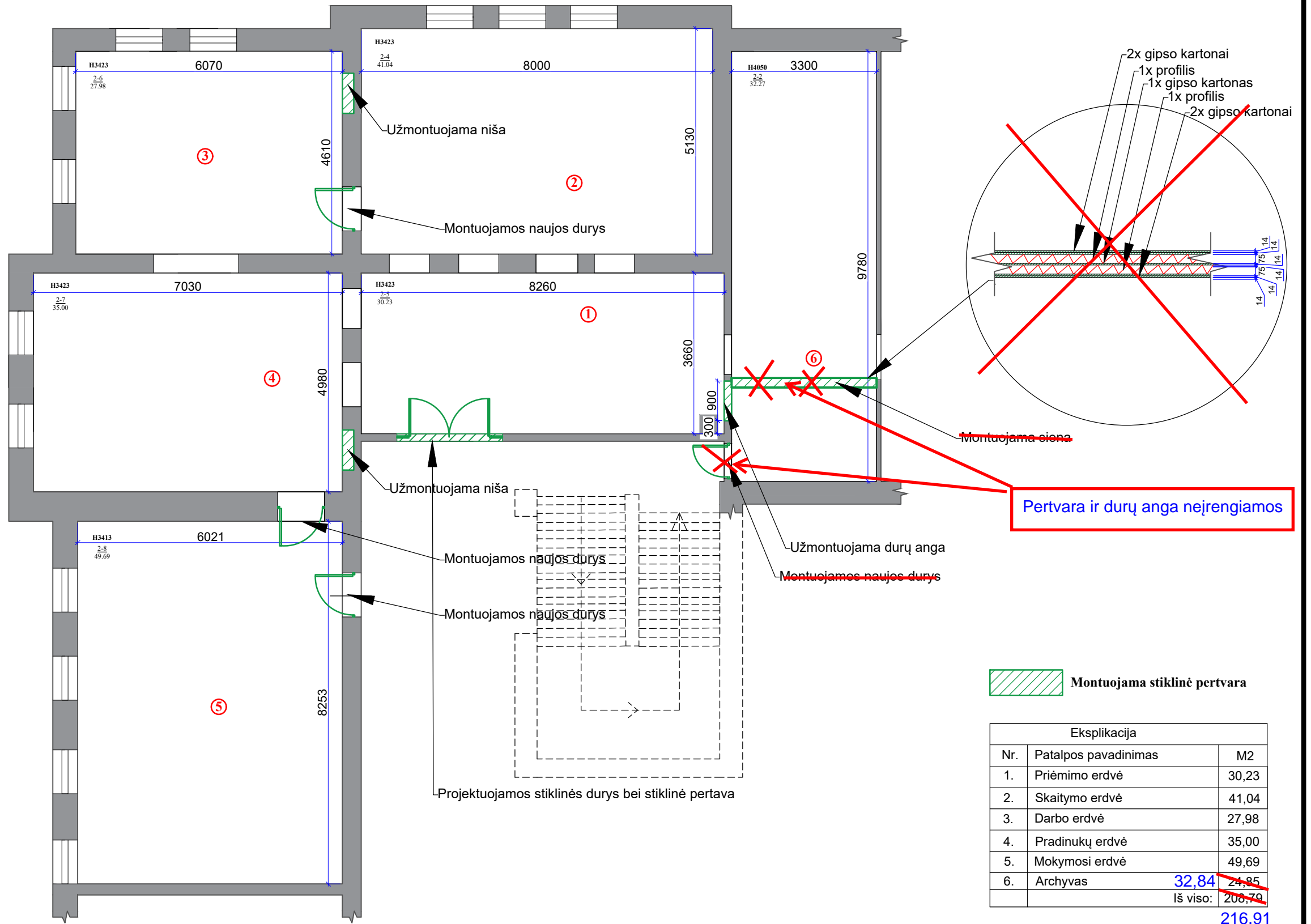

**PASTABOS:**

1. **PRIVALOMA** visus matmenis ir aukščius tikslinti statybos vietoje.
2. Planai spausdinami ant A3 formato ir spalvotai, kitaip informacija bus neįskaitoma.
3. Dėl projekto neatitikimų pranešti projekto vadovui/dizaineriui.
4. Pastatas senos statybos, taigi kai kurie matmenys gali neatitikti.
5. Pataisymais tikėti

Atestato Nr.



ARCH. L.MACKEVIČIUS | TEL.: 865062705 | linas@elmarsa.eu | www.elmarsa.eu

BM NR. 000058

PV Linas Mackevičius 2024-09  
ID Lolita Gudonytė 2024-09

Etapas

UŽSAKOVAS:

TDP

Biržų "Aušros" pagrindinė mokykla

OBJEKTAS

Biržų „Aušros“ pagrindinė mokykla

BRĖŽINYS:

Montuojamų sienų planas

BRĖŽINIO ŽYMUO:

BA-24-0916

BRĖŽINIO DATA:

2024-11-12

mastelis

1:100

Laida

0

Lapas

0

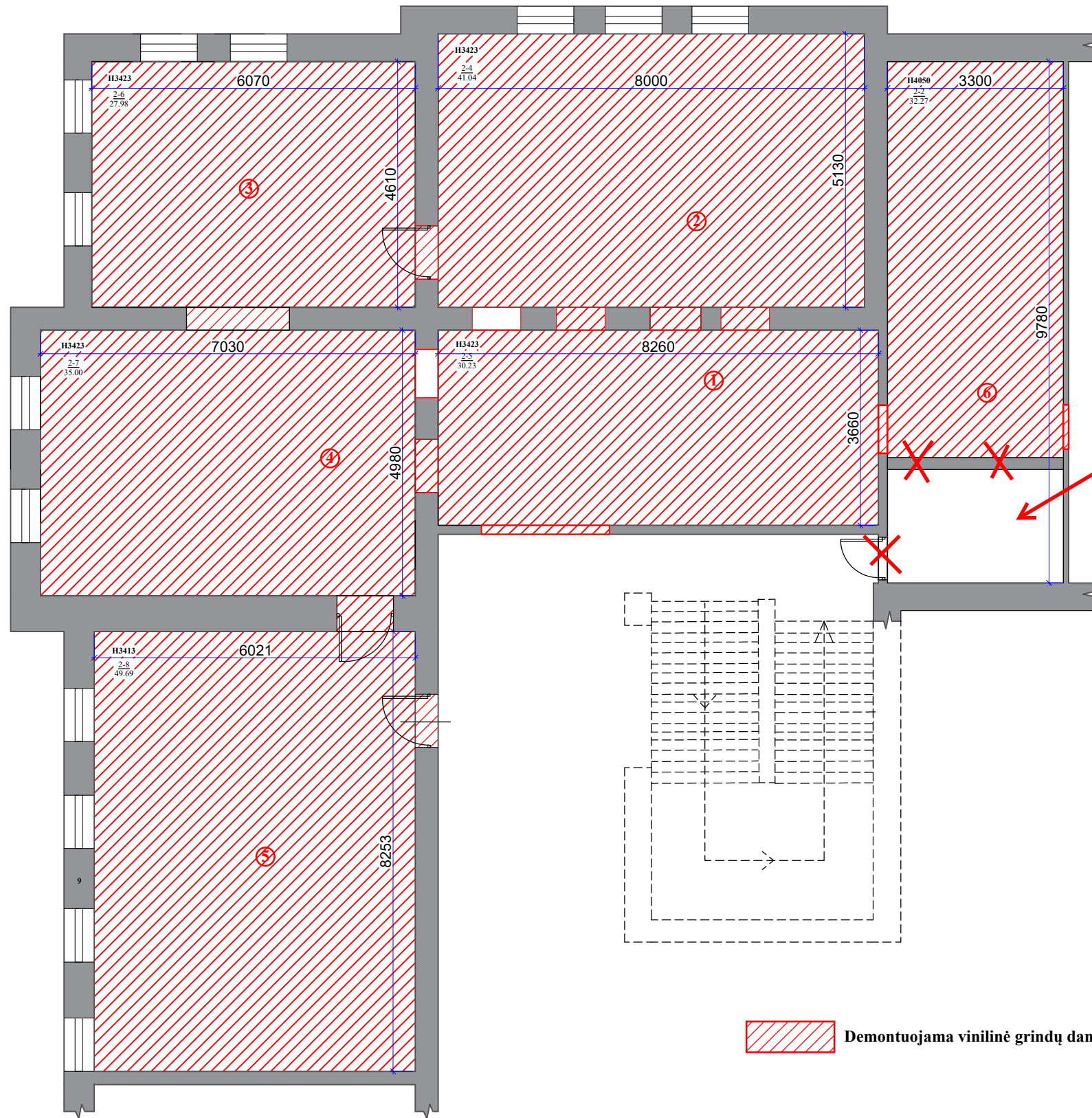

Pertvara ir durų anga neįrengiamos demontuojama grindų danga visoje archyvo patalpoje

 Demontuojama vinilinė grindų danga

Eksplicacija		
Nr.	Patalpos pavadinimas	M2
1.	Priėmimo erdvė	30,23
2.	Skaitymo erdvė	41,04
3.	Darbo erdvė	27,98
4.	Pradinukų erdvė	35,00
5.	Mokymosi erdvė	49,69
6.	Archyvas	32,84 <del>24,85</del>
		Iš viso: 208,79

216,91

**PASTABOS:**

1. **PRIVALOMA** visus matmenis ir aukščius tikslinti statybos vietoje.
2. Planai spausdinami ant A3 formato ir spalvotai, kitaip informacija bus neįskaitoma.
3. Dėl projekto neatitikimų pranešti projekto vadovui/dizaineriui.
4. Pastatas senos statybos, taigi kai kurie matmenys gali neatitikti.
5. **Pataisymais tikėti**

Atestato Nr.	 <small>ARCH. L. MACKEVIČIUS   TEL.: 865062705   Linas@elmarsa.eu   www.elmarsa.eu</small>			OBJEKTAS		mastelis
				Biržų „Aušros“ pagrindinė mokykla		
BM NR. 000058	PV	Linas Mackevičius	2024-09	BRĖŽINYS:		Laida
	ID	Lolita Gudonytė	2024-09	Demontuojamų grindų planas		0
Etapas	UŽSAKOVAS:			BRĖŽINIO ŽYMUO:	BRĖŽINIO DATA:	Lapas
TDP	Biržų "Aušros" pagrindinė mokykla			BA-24-0916	2024-11-12	Lapų 4 0

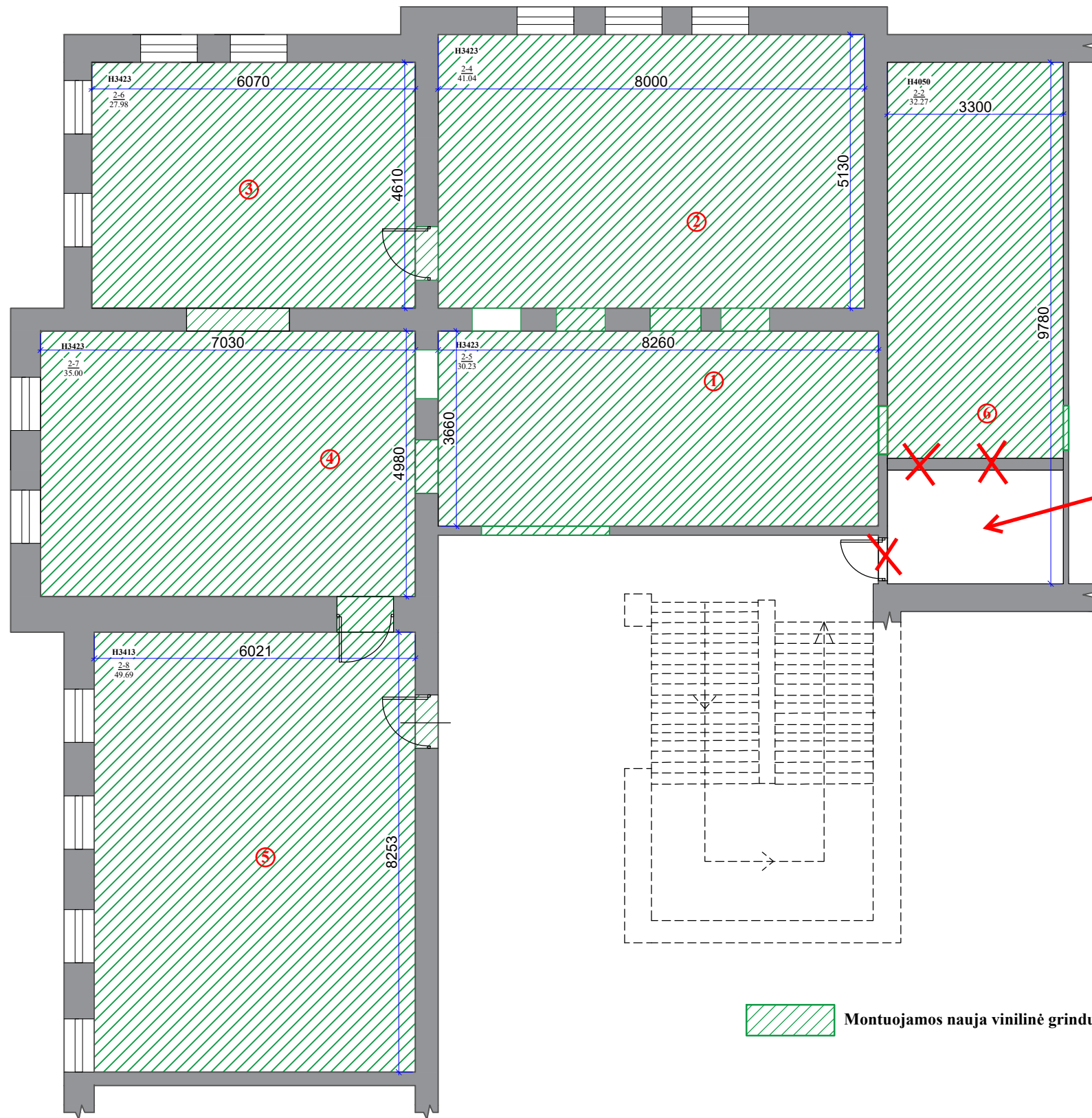

Pertvara ir durų anga neįrengiamos nauja grindų danga montuojama visoje archyvo patalpoje

Eksplikacija		
Nr.	Patalpos pavadinimas	M2
1.	Priėmimo erdvė	30,23
2.	Skaitymo erdvė	41,04
3.	Darbo erdvė	27,98
4.	Pradinukų erdvė	35,00
5.	Mokymosi erdvė	49,69
6.	Archyvas	24,85
		Iš viso: <del>208,79</del>

216,91

Montuojamos nauja vinilinė grindų danga

- PASTABOS:**
- PRIVALOMA** visus matmenis ir aukščius tikslinti statybos vietoje.
  - Planai spausdinami ant A3 formato ir spalvotai, kitaip informacija bus neįskaitoma.
  - Dėl projekto neatitikimų pranešti projekto vadovui/dizaineriui.
  - Pastatas senos statybos, taigi kai kurie matmenys gali neatitikti.
  - Pataisymais tikėti**

Atestato Nr.	<b>ELMARSA</b>			OBJEKTAS		mastelis
	ARCH. L.MACKEVIČIUS   TEL.: 865062705   linas@elmarsa.eu   www.elmarsa.eu			Biržų „Aušros“ pagrindinė mokykla		
BM NR. 000058	PV	Linas Mackevičius	2024-09	BRĖŽINYS:		Laida
	ID	Lolita Gudonytė	2024-09	Montuojamų grindų planas		0
Etapas	UŽSAKOVAS:			BRĖŽINIO ŽYMUO:	BRĖŽINIO DATA:	Lapas
TDP	Biržų "Aušros" pagrindinė mokykla			BA-24-0916	2024-11-12	Lapų 5 0

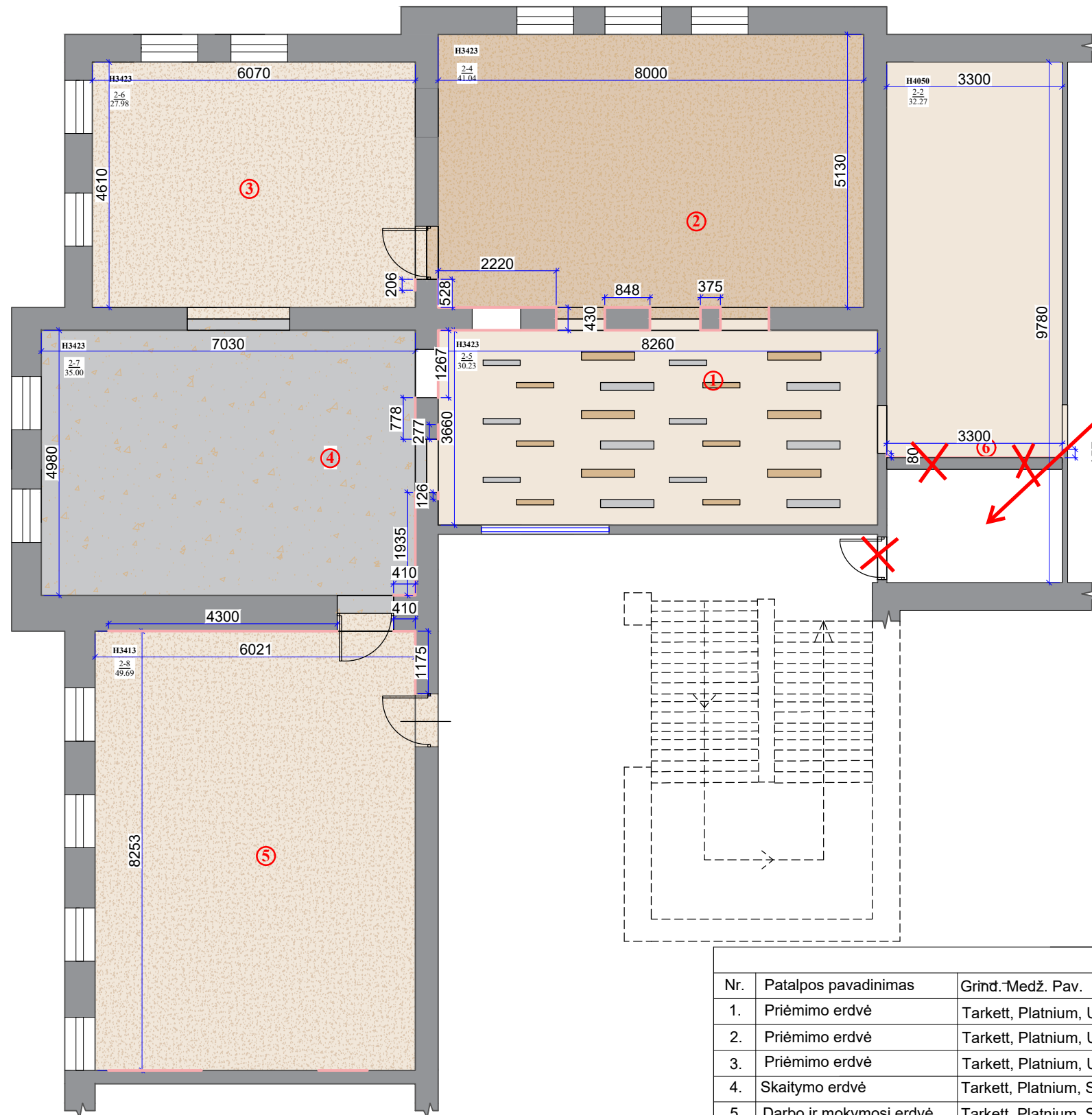

Pertvara ir durų anga neįrengiamos nauja grindų danga montuojama visoje archyvo patalpoje

Eksplikacija		
Nr.	Patalpos pavadinimas	M2
1.	Priėmimo erdvė	30,23
2.	Skaitymo erdvė	41,04
3.	Darbo erdvė	27,98
4.	Pradinukų erdvė	35,00
5.	Mokymosi erdvė	49,69
6.	Archyvas	32,84
Iš viso:		206,79

216,91

Kiti sutartiniai žymėjimai		
Nr.	Patalpos pavadinimas	Žymėjimas
1.	Vinilinė grindjuostė	
2.	Stiklinė pertvara	
3.	Esamos sienos	

Sutartiniai žymėjimai				
Nr.	Patalpos pavadinimas	Grind. Medž. Pav.	Žymėjimas	M2
1.	Priėmimo erdvė	Tarkett, Platnium, UNI white A25177940 T25181940 (vinilas)		38,08
2.	Priėmimo erdvė	Tarkett, Platnium, UNI medium grey A25177917 T25181917 (vinilas)		1,32
3.	Priėmimo erdvė	Tarkett, Platnium, UNI dark beige A25177918 T25181918 (vinilas)		1,32
4.	Skaitymo erdvė	Tarkett, Platnium, Salt & Pepper Grege A25178015 T25182015 (vinilas)		66,72
5.	Darbo ir mokymosi erdvė	Tarkett, Platnium, Salt & Pepper White A25178007 T25182007 (vinilas)		93,47
6.	Archyvas	Tarkett, Platnium, UNI white A25177940 T25181940 (vinilas)		32,84
7.	Pradinukų erdvė	Tarkett, Platnium, UNI white A25177940 T25181940 (vinilas)		36,09

**PASTABOS:**

1. PRIVALOMA visus matmenis ir aukščius tikslinti statybos vietoje.
2. Planai spausdinami ant A3 formato ir spalvotai, kitaip informacija bus neįskaitoma.
3. Dėl projekto neatitikimų pranešti projekto vadovui/dizaineriui.
4. Pastatas senos statybos, taigi kai kurie matmenys gali neatitikti.
5. Pataisymais tikėti

Atestato Nr.	 <small>ARCH. L.MACKEVIČIUS   TEL.: 865062705   Linas@elmarsa.eu   www.elmarsa.eu</small>			OBJEKTAS		mastelis
	BM NR. 000058	PV	Linus Mackevičius	2024-09	Biržų „Aušros“ pagrindinė mokykla	
	ID	Lolita Gudonytė	2024-09	BRĖŽINYS:		1:100
				Grindų planas		Laida
						0
Etapas	UŽSAKOVAS:			BRĖŽINIO ŽYMUO:	BRĖŽINIO DATA:	Lapas
TDP	Biržų "Aušros" pagrindinė mokykla			BA-24-0916	2024-11-12	Lapų
						6
						0

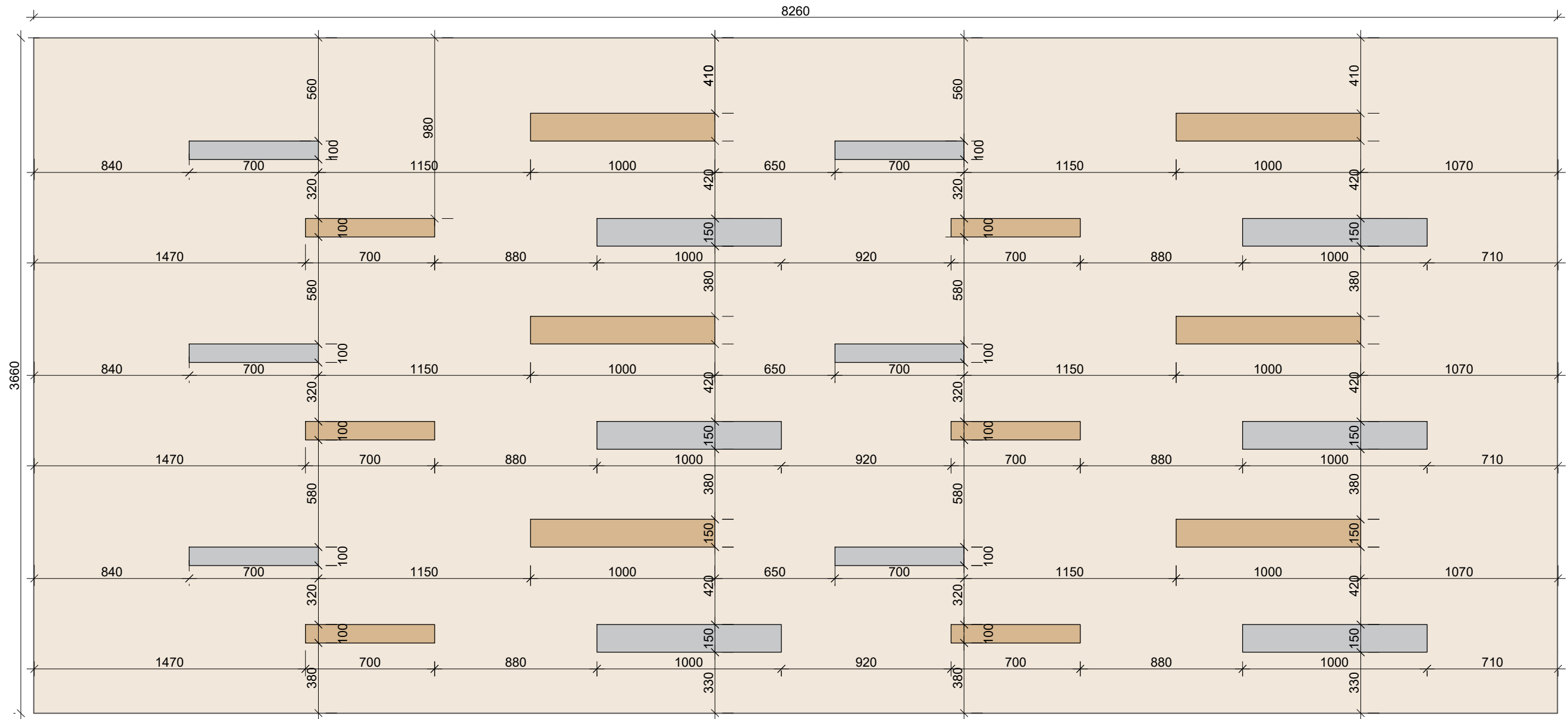

**PASTABOS:**

1. Visi aukščiai nurodyti nuo baigtinio grindų lygio.
2. **Visi matmenys projektiniai, PRIVALOMA tikslinti statybos metu.**
3. Visus pakeitimus derinti su projekto vadovu/dizaineriu ir Projekto priežiūra atliekančia įmone.
4. Planus būtina spausdinti ant A3 formato ir spalvotai, kitaip informacija bus neįskaitoma.

Atestato Nr.



ARCH. L.MACKEVIČIUS | TEL.: 865062705 | Linas@elmarsa.eu | www.elmarsa.eu

BM NR. 000058

PV	Linus Mackevičius	2024-07
ID	Lolita Gudonytė	2024-07

OBJEKTAS

Biržų „Aušros“ pagrindinė mokykla

BRĖŽINYS:

Poilsio zonos vinilo dizaino detalizacija

Etapas

UŽSAKOVAS:

TDP

Biržų "Aušros" pagrindinė mokykla

BRĖŽINIO ŽYMUO:

BA-24-0916

BRĖŽINIO DATA:

2024-11-12

mastelis

1:25

Laida

0

Lapas

7 0

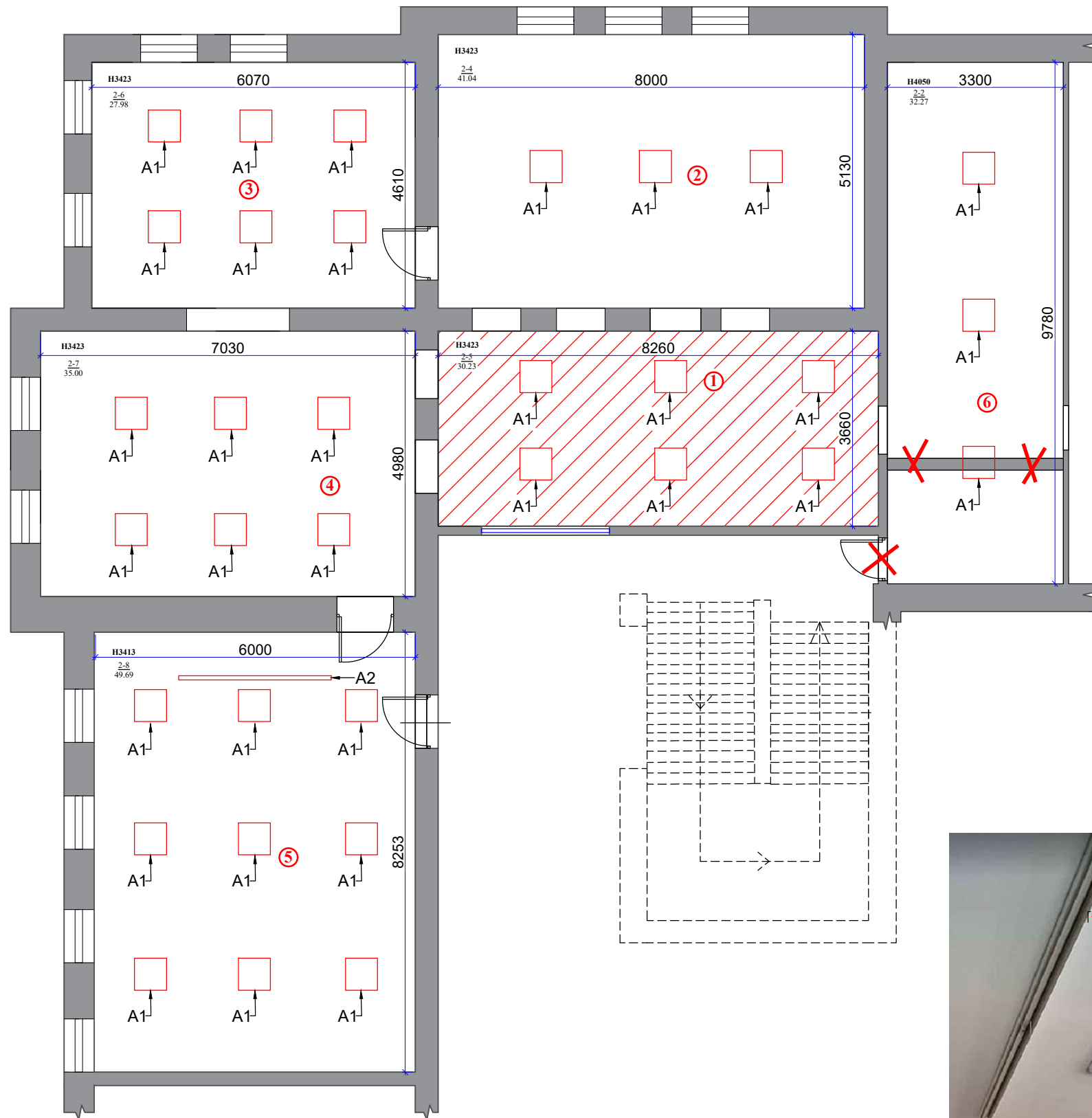

Kiti sutartiniai žymėjimai		
Nr.	Patalpos pavadinimas	Žymėjimas
1.	Stiklinė pertvara	
2.	Esamos sienos	

Eksplicacija		
Nr.	Patalpos pavadinimas	M2
1.	Priėmimo erdvė	30,23
2.	Skaitymo erdvė	41,04
3.	Darbo erdvė	27,98
4.	Pradinukų erdvė	35,00
5.	Mokymosi erdvė	49,69
6.	Archyvas	32,84 <del>24,85</del>
Iš viso:		208,79

216,91

Demontuojamos buvusios modulinės lubos



**PASTABOS:**

1. **PRIVALOMA** visus matmenis ir aukščius tikslinti statybos vietoje.
2. Planai spausdinami ant A3 formato ir spalvotai, kitaip informacija bus neįskaitoma.
3. Dėl projekto neatitikimų pranešti projekto vadovui/dizaineriui.
4. Pastatas senos statybos, taigi kai kurie matmenys gali neatitikti.
5. **Pataisymais tikėti**

Atestato Nr.				OBJEKTAS		mastelis
	ARCH. L.MACKEVIČIUS   TEL.: 865062705   Linas@elmarsa.eu   www.elmarsa.eu			Biržų „Aušros“ pagrindinė mokykla		
BM NR. 000058	PV	Linus Mackevičius	2024-09	BRĖŽINYS:		Laida
	ID	Lolita Gudonytė	2024-09	Demontuojamų lubų ir apšvietimo planas		0
Etapas	UŽSAKOVAS:			BRĖŽINIO ŽYMUO:	BRĖŽINIO DATA:	Lapas
TDP	Biržų "Aušros" pagrindinė mokykla			BA-24-0916	2024-11-12	Lapų 8 0

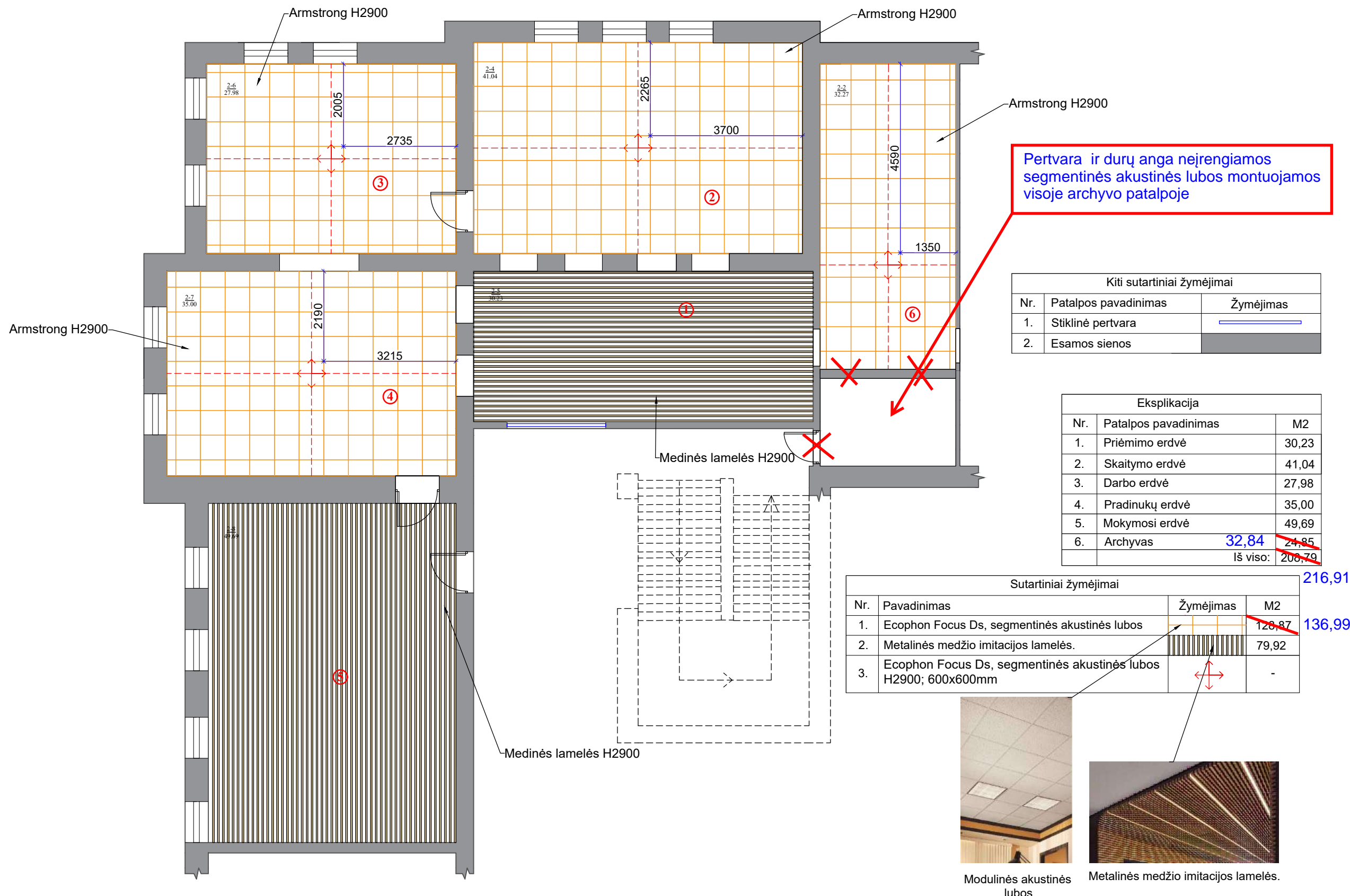

**PASTABOS:**

- PRIVALOMA visus matmenis ir aukščius tikslinti statybos vietoje.
- Planai spausdinami ant A3 formato ir spalvotai, kitaip informacija bus neįskaitoma.
- Dėl projekto neatitikimų pranešti projekto vadovui/dizaineriui.
- Pastatas senos statybos, taigi kai kurie matmenys gali neatitikti.
- Pataisymais tikėti

Atestato Nr.



ARCH. L.MACKEVIČIUS | TEL.: 865062705 | linas@elmarsa.eu | www.elmarsa.eu

BM NR. 000058

PV Linas Mackevičius 2024-09  
ID Lolita Gudonytė 2024-09

Etapas

UŽSAKOVAS:  
TDP Biržų "Aušros" pagrindinė mokykla

OBJEKTAS

Biržų „Aušros“ pagrindinė mokykla

BRĖŽINYS:

Lubų planas

BRĖŽINIO ŽYMUO:

BA-24-0916

BRĖŽINIO DATA:

2024-11-12

mastelis

1:100

Laida

0

Lapas

9 0



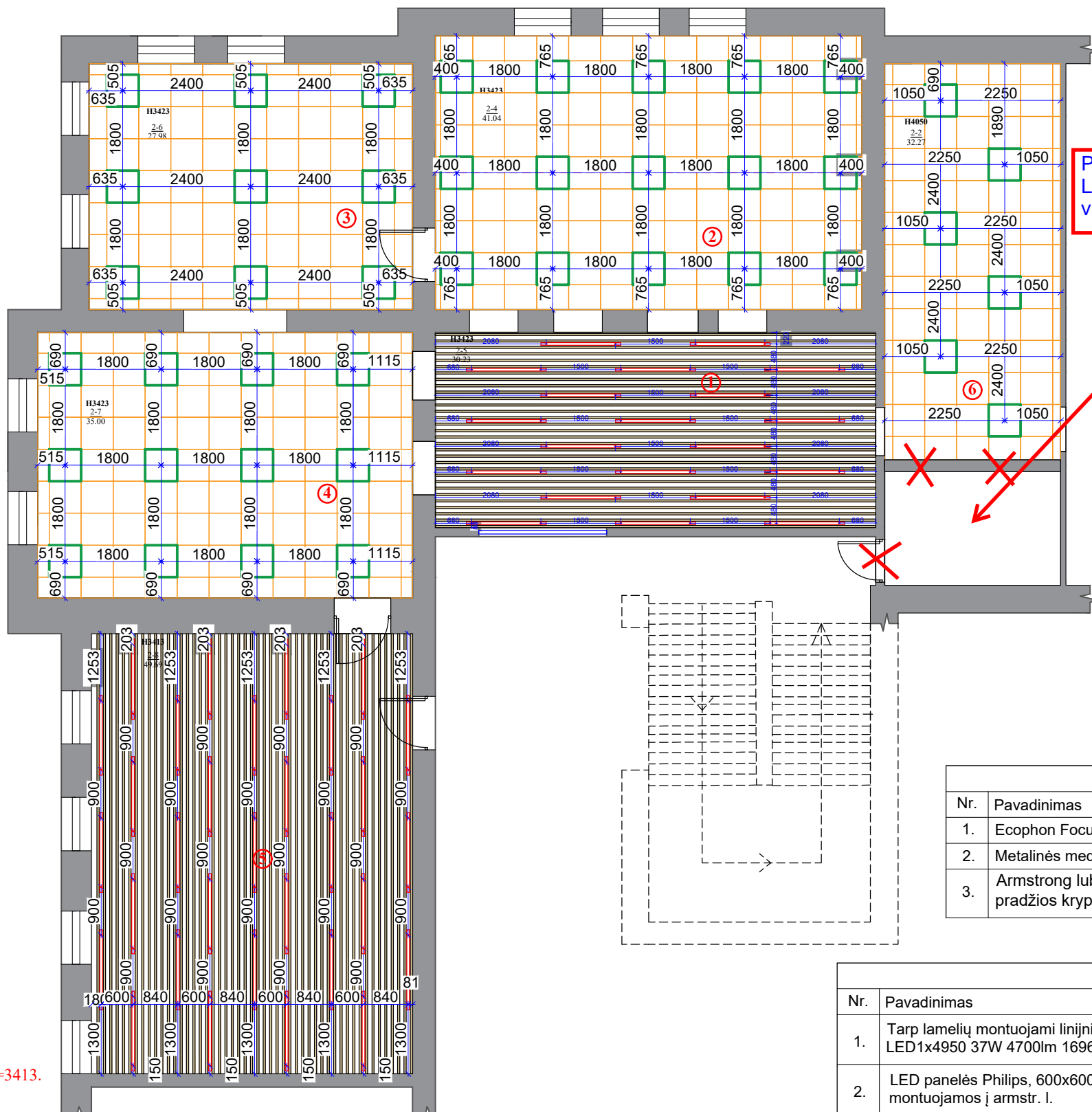

Pertvara ir durų anga neįrengiamos LED panelės montuojamos visoje archyvo patalpoje

Eksplikacija		
Nr.	Patalpos pavadinimas	M2
1.	Priėmimo erdvė	30,23
2.	Skaitymo erdvė	41,04
3.	Darbo erdvė	27,98
4.	Pradinukų erdvė	35,00
5.	Mokymosi erdvė	49,69
6.	Archyvas	<del>24,05</del> 32,84
Iš viso:		<del>208,79</del> 216,91

Kiti sutartiniai žymėjimai		
Nr.	Patalpos pavadinimas	Žymėjimas
1.	Stiklinė pertvara	
2.	Esamos sienos	

Sutartiniai žymėjimai			
Nr.	Pavadinimas	Žymėjimas	M2
1.	Ecophon Focus Ds, segmentinės akustinės lubos		<del>208,84</del> 136,99
2.	Metalinės medžio imitacijos lamelės.		<del>61,55</del> 79,92
3.	Armstrong lubų montavimo pradžios krypties nuoroda		-

Sutartiniai žymėjimai			
Nr.	Pavadinimas	Žymėjimas	Kiekis
1.	Tarp lamelių montuojami linijiniai šviestuvai; Bali U LED1x4950 37W 4700lm 1696x56x68mm		51vnt.
2.	LED panelės Philips, 600x600mm, 34W/4000K montuojamos į armstr. l.		<del>42vnt.</del> 44vnt

**PASTABA:**

- Kiekis PRIVALOMA tikslinti pagal faktą.
- H perdangos aukščiausias taškas=4050, žemiausias taškas=3413.
- Įsivertinti inžinerinių komunikacijų padėtį pagal faktą.

**PASTABOS:**

- PRIVALOMA visus matmenis ir aukščius tikslinti statybos vietoje.
- Planai spausdinami ant A3 formato ir spalvotai, kitaip informacija bus neįskaitoma.
- Dėl projekto neatitikimų pranešti projekto vadovui/dizaineriui.
- Pastatas senos statybos, taigi kai kurie matmenys gali neatitikti.
- Pataisymais tikėti

Atestato Nr.	 ARCH. L.MACKEVIČIUS   TEL.: 865062705   linas@elmarsa.eu   www.elmarsa.eu			OBJEKTAS		mastelis
				Biržų „Aušros“ pagrindinė mokykla		
BM NR. 000058	PV	Linas Mackevičius	2024-09	BRĖŽINYS:		Laida
	ID	Lolita Gudonytė	2024-09	Apšvietimo planas		
Etapas	UŽSAKOVAS:			BRĖŽINIO ŽYMUO:	BRĖŽINIO DATA:	Lapas
TDP	Biržų "Aušros" pagrindinė mokykla			BA-24-0916	2024-11-12	Lapų
						11
						0

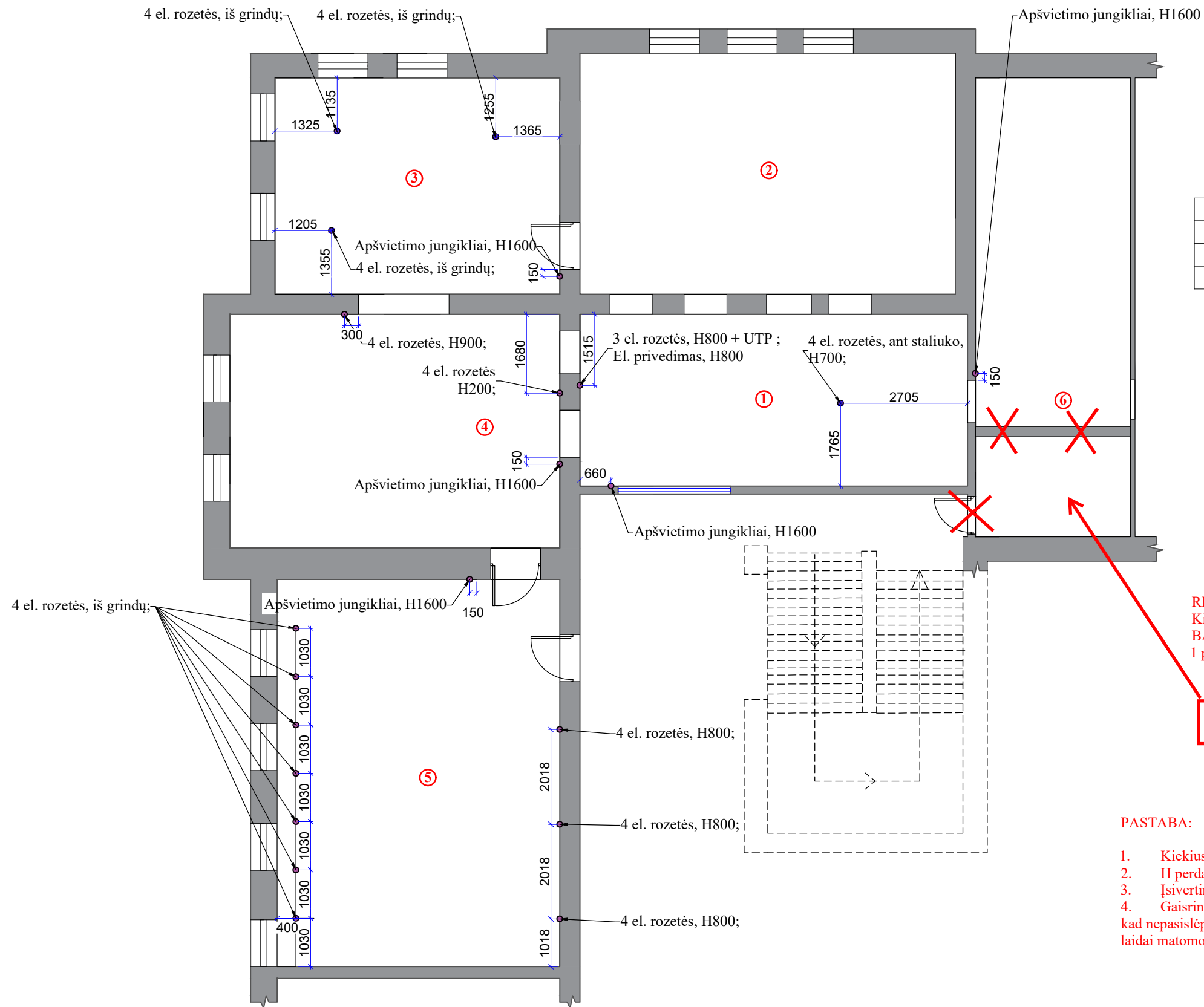

Kiti sutartiniai žymėjimai		
Nr.	Patalpos pavadinimas	Žymėjimas
1.	Stiklinė pertvara	
2.	Esamos sienos	

Eksplikacija		
Nr.	Patalpos pavadinimas	M2
1.	Priėmimo erdvė	30,23
2.	Skaitymo erdvė	41,04
3.	Darbo erdvė	27,98
4.	Pradinukų erdvė	35,00
5.	Mokymosi erdvė	49,69
6.	Archyvas	24,85
Iš viso:		208,79

**REIKĖS:**  
 Kištukinių lizdų kiekis - 67 vnt. (kištukiniai lizdai - JUNG BASIC, balti), Kompiuterio lizdas UTP - 1 vnt., el.laidas - 1 priedimo taškai. Įrengiama nauja el. instaliacija.

**Pertvara ir durų anga neįrengiamos**

**PASTABA:**

- Kiekius PRIVALOMA tikslinti pagal faktą.
- H perdangos aukščiausias taškas=4050, žemiausias taškas=3413.
- Įsivertinti inžinerinių komunikacijų padėtį pagal faktą.
- Gaisrinės ir apsaugos signalizacijos davikliai, turi būti nuleidžiami, kad nepasislėptų po pakabinamomis lubomis. Kompiuterių ir elektros laidai matomose vietose įleidžiami į sieną

**PASTABOS:**

- PRIVALOMA visus matmenis ir aukščius tikslinti statybos vietoje.
- Planai spausdinami ant A3 formato ir spalvotai, kitaip informacija bus neįskaitoma.
- Dėl projekto neatitikimų pranešti projekto vadovui/dizaineriui.
- Pastatas senos statybos, taigi kai kurie matmenys gali neatitikti.
- Pataisymais tikėti

Sutartinis žymėjimas

Atestato Nr.

**ELMARSA**

ARCH. L.MACKEVIČIUS | TEL.: 865062705 | linas@elmarsa.eu | www.elmarsa.eu

BM NR. 000058

PV	Linas Mackevičius	2024-09
ID	Lolita Gudonytė	2024-09

OBJEKTAS

Biržų „Aušros“ pagrindinė mokykla

mastelis

1:100

BRĖŽINYS:

Elektros planas

Laida

0

Etapas

UŽSAKOVAS:

BRĖŽINIO ŽYMUO:

BA-24-0916

BRĖŽINIO DATA:

2024-11-12

Lapas

Lapų

TDP

Biržų "Aušros" pagrindinė mokykla

12

0

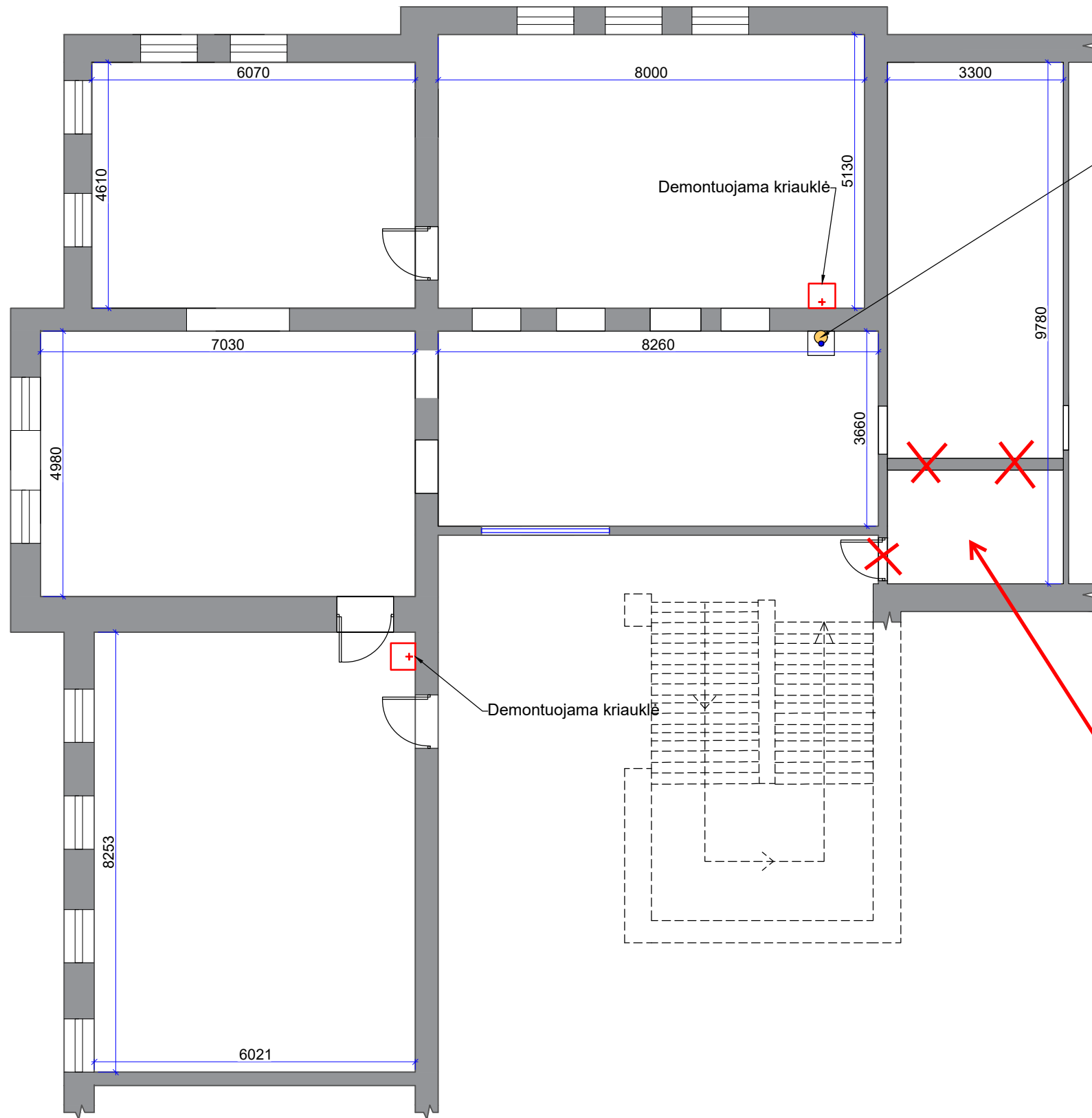

š.v., FK - iš sienos, H450.  
Maišytuvo padėtį tikslinti  
pagal gaminio specifikaciją.  
Plautivės spintelės  
tvirtinamos  
ant sienos.

Kiti sutartiniai žymėjimai		
Nr.	Patalpos pavadinimas	Žymėjimas
1.	Stiklinė pertvara	
2.	Esamos sienos	

Eksplikacija		
Nr.	Patalpos pavadinimas	M2
1.	Priėmimo erdvė	30,23
2.	Skaitymo erdvė	41,04
3.	Darbo erdvė	27,98
4.	Pradinukų erdvė	35,00
5.	Mokymosi erdvė	49,69
6.	Archyvas	24,85
		Iš viso: 208,79

	Šaltas vanduo (š.v.)
	Nuotekų vamzdis (FK)

(Nuotekų magistr. vedamas iki kiemo šulinio  
Vandentiekio vamzdynas keičiamas iki  
magistralės rūsyje ir izoliuojamas nuo  
kondensato susidarymo)

Pertvara ir durų anga neįrengiamos

**PASTABOS:**

1. **PRIVALOMA** visus matmenis ir aukščius tikslinti statybos vietoje.
2. Planai spausdinami ant A3 formato ir spalvotai, kitaip informacija bus neįskaitoma.
3. Dėl projekto neatitikimų pranešti projekto vadovui/dizaineriui.
4. Pastatas senos statybos, taigi kai kurie matmenys gali neatitikti.
5. **Pataisymais tikėti**

Atestato Nr.				OBJEKTAS		mastelis
	ARCH. L.MACKEVIČIUS   TEL.: 865062705   linas@elmarsa.eu   www.elmarsa.eu			Biržų „Aušros“ pagrindinė mokykla		
BM NR. 000058	PV	Linas Mackevičius	2024-09	BRĖŽINYS:		Laida
	ID	Lolita Gudonytė	2024-09	Santehnikos planas		0
Etapas	UŽSAKOVAS:			BRĖŽINIO ŽYMUO:	BRĖŽINIO DATA:	Lapas
TDP	Biržų "Aušros" pagrindinė mokykla			BA-24-0916	2024-11-12	Lapų 13 0

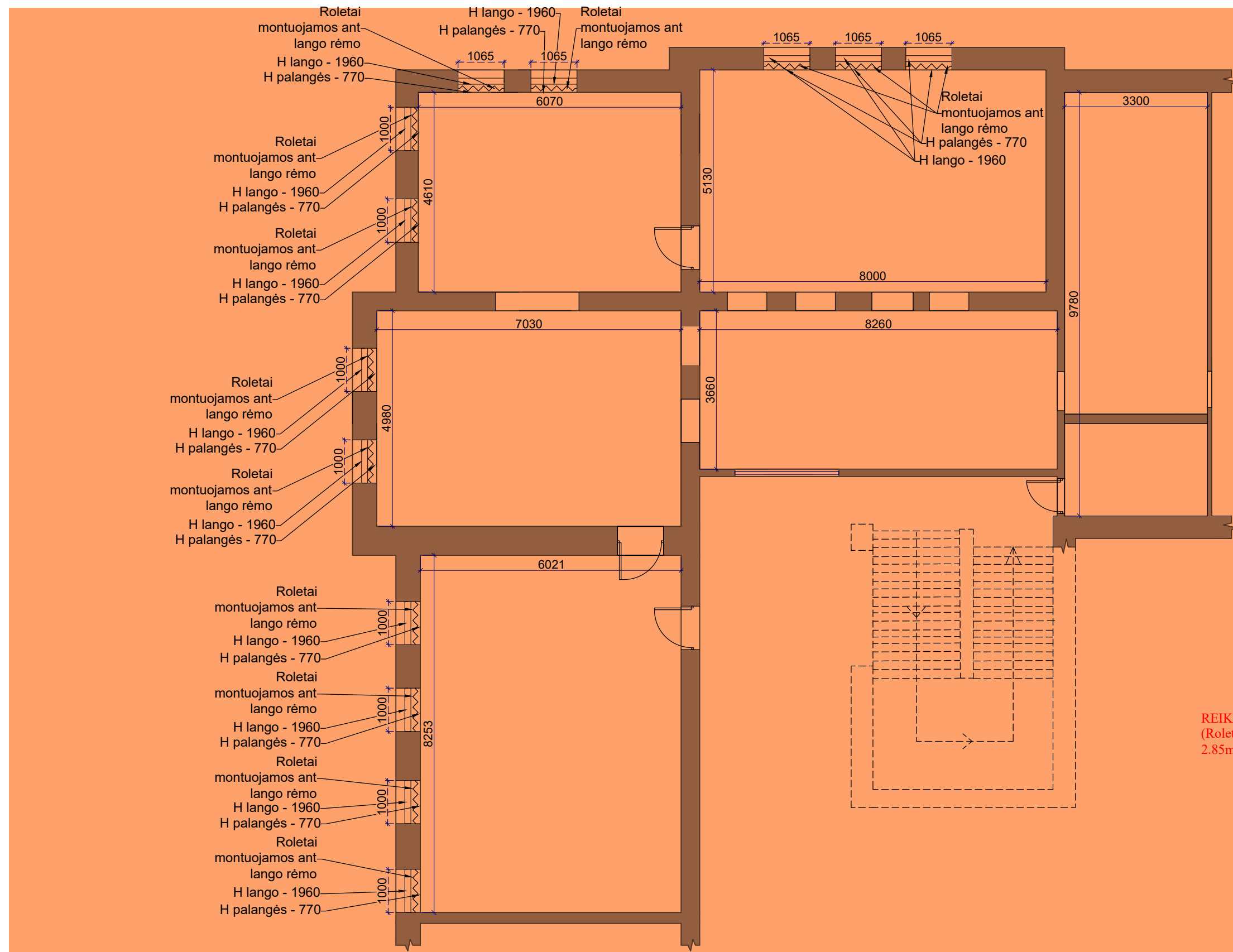

Kiti sutartiniai žymėjimai		
Nr.	Patalpos pavadinimas	Žymėjimas
1.	Stiklinė pertvara	
2.	Esamos sienos	

Eksplikacija		
Nr.	Patalpos pavadinimas	M2
1.	Priėmimo erdvė	30,23
2.	Skaitymo erdvė	41,04
3.	Darbo erdvė	27,98
4.	Pradinukų erdvė	35,00
5.	Mokymosi erdvė	49,69
6.	Archyvas	24,85
Iš viso:		208,79

Sutartiniai žymėjimai		
Žymėjimas	Patalpos pavadinimas	Kiekis
	Roletai	13vnt.
	Esamos sienos	

**REIKĖS:**  
 (Roletai - SUNSHADOW 3% ALU WHITE-MOCCASIN  
 2.85m ALU02)

**PASTABOS:**

1. **PRIVALOMA** visus matmenis ir aukščius tikslinti statybos vietoje.
2. Planai spausdinami ant A3 formato ir spalvotai, kitaip informacija bus neįskaitoma.
3. Dėl projekto neatitikimų pranešti projekto vadovui/dizaineriui.
4. Pastatas senos statybos, taigi kai kurie matmenys gali neatitikti.

5. pažymėtos sritys į pirkimą neįeina

Atestato Nr.				OBJEKTAS		mastelis
	ARCH. L.MACKEVIČIUS   TEL.: 865062705   Linas@elmarsa.eu   www.elmarsa.eu			Biržų „Aušros“ pagrindinė mokykla		
BM NR. 000058	PV	Linas Mackevičius	2024-09	BRĖŽINYS:		Laida
	ID	Lolita Gudonytė	2024-09	Roletų planas		0
Etapas	UŽSAKOVAS:			BRĖŽINIO ŽYMUO:	BRĖŽINIO DATA:	Lapas Lapų
TDP	Biržų "Aušros" pagrindinė mokykla			BA-24-0916	2024-11-12	14 0

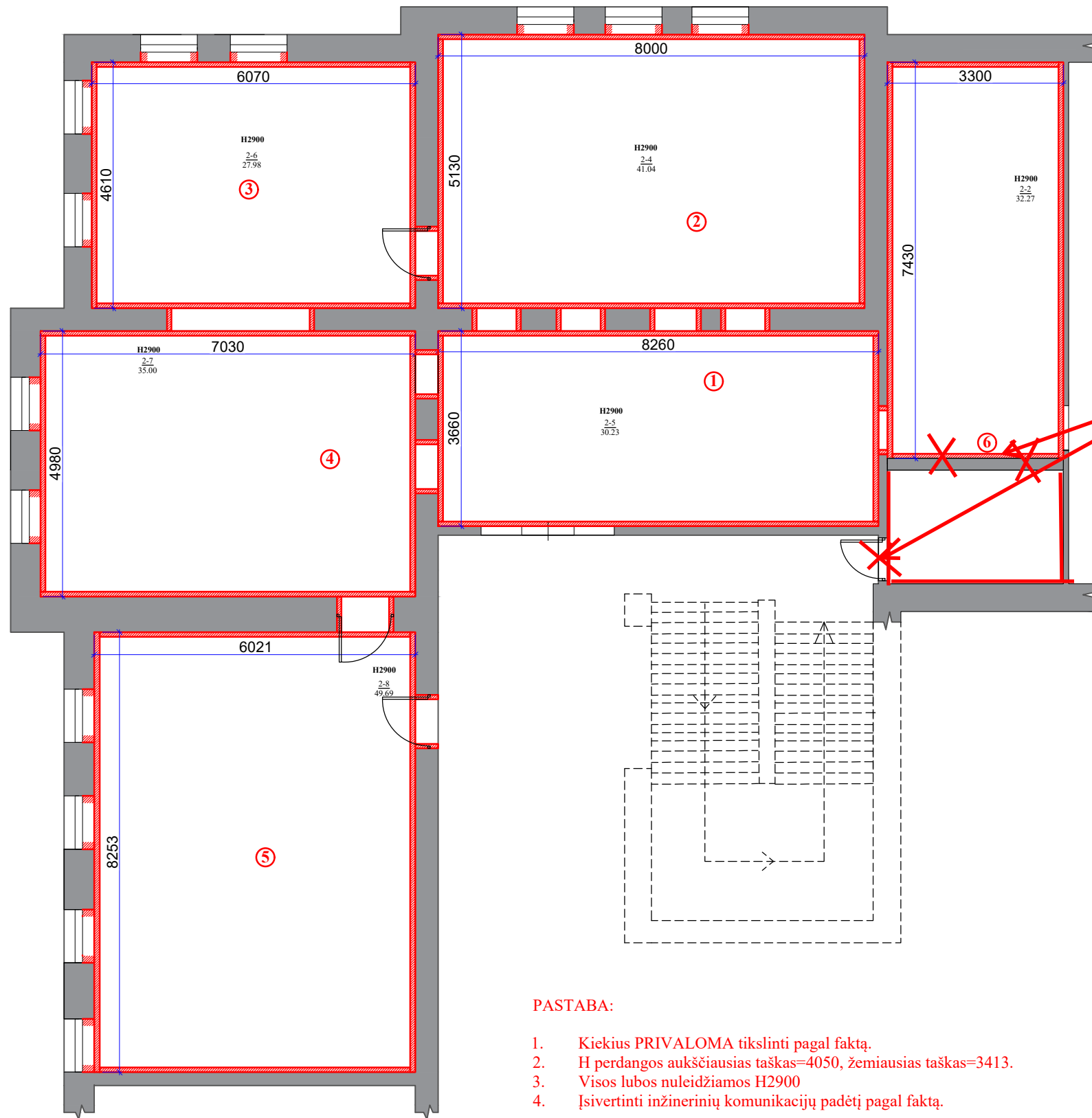

Pertvara ir durys neįrengiamos dažoma visa archyvo patalpa

Eksplikacija		
Nr.	Patalpos pavadinimas	M2
1.	Priėmimo erdvė	30,23
2.	Skaitymo erdvė	41,04
3.	Darbo erdvė	27,98
4.	Pradinukų erdvė	35,00
5.	Mokymosi erdvė	49,69
6.	Archyvas	24,85
Iš viso:		208,79
		216,91

Sutartiniai žymėjimai			
Nr.	Pavadinimas	Žymėjimas	M2
1.	Dažai: S1002-Y („Top color pro“ arba analogiški premium dažais)		226,33
			461,42

Kiti sutartiniai žymėjimai		
Nr.	Patalpos pavadinimas	Žymėjimas
1.	Stiklinė pertvara	
2.	Esamos sienos	

**PASTABA:**

- Kiekis PRIVALOMA tikslinti pagal faktą.
- H perdangos aukščiausias taškas=4050, žemiausias taškas=3413.
- Visos lubos nuleidžiamos H2900
- Įsivertinti inžinerinių komunikacijų padėtį pagal faktą.

**PASTABOS:**

- PRIVALOMA visus matmenis ir aukščius tikslinti statybos vietoje.
- Planai spausdinami ant A3 formato ir spalvotai, kitaip informacija bus neįskaitoma.
- Dėl projekto neatitikimų pranešti projekto vadovui/dizaineriui.
- Pastatas senos statybos, taigi kai kurie matmenys gali neatitikti.
- Pataisymais tikėti

Atestato Nr.				OBJEKTAS		mastelis
	ARCH. L.MACKEVIČIUS   TEL.: 865062705   Linas@elmarsa.eu   www.elmarsa.eu			Biržų „Aušros“ pagrindinė mokykla		
BM NR. 000058	PV	Linus Mackevičius	2024-09	BRĖŽINYS:		Laida
	ID	Lolita Gudonytė	2024-09	Sienų apdaila		
Etapas	UŽSAKOVAS:			BRĖŽINIO ŽYMUO:	BRĖŽINIO DATA:	Lapas
TDP	Biržų "Aušros" pagrindinė mokykla			BA-24-0916	2024-11-12	Lapų 15 0

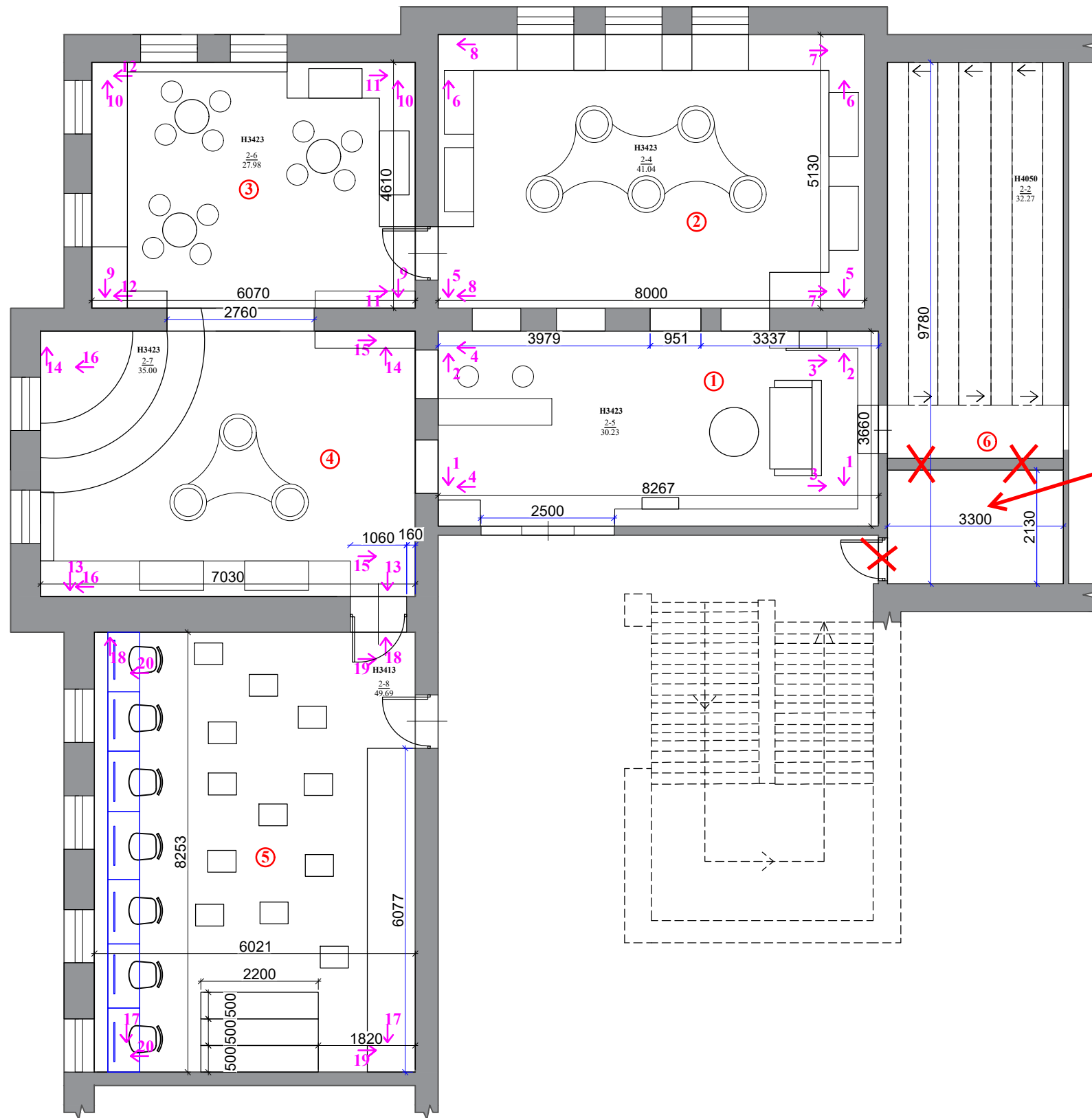

Pertvara ir durų anga neįrengiamos

Eksplicacija		
Nr.	Patalpos pavadinimas	M2
1.	Priėmimo erdvė	30,23
2.	Skaitymo erdvė	41,04
3.	Darbo erdvė	27,98
4.	Pradinukų erdvė	35,00
5.	Mokymosi erdvė	49,69
6.	Archyvas	32,24
		Iš viso: 216,21

**PASTABOS:**

1. **PRIVALOMA** visus matmenis ir aukščius tikslinti statybos vietoje.
2. Planai spausdinami ant A3 formato ir spalvotai, kitaip informacija bus neįskaitoma.
3. Dėl projekto neatitikimų pranešti projekto vadovui/dizaineriui.
4. Pastatas senos statybos, taigi kai kurie matmenys gali neatitikti.
5. **Pataisymais tikėti**

Atestato Nr.	 <small>ARCH. L.MACKEVIČIUS   TEL.: 865062705   linas@elmarsa.eu   www.elmarsa.eu</small>			OBJEKTAS		mastelis	
				Biržų „Aušros“ pagrindinė mokykla			1:100
BM NR. 000058	PV	Linas Mackevičius	2024-09	BRĖŽINYS:		Laida	
	ID	Lolita Gudonytė	2024-09	Išklotinės planas			0
Etapas	UŽSAKOVAS:			BRĖŽINIO ŽYMUO:	BRĖŽINIO DATA:	Lapas	Lapų
TDP	Biržų "Aušros" pagrindinė mokykla			BA-24-0916	2024-11-12	16	0

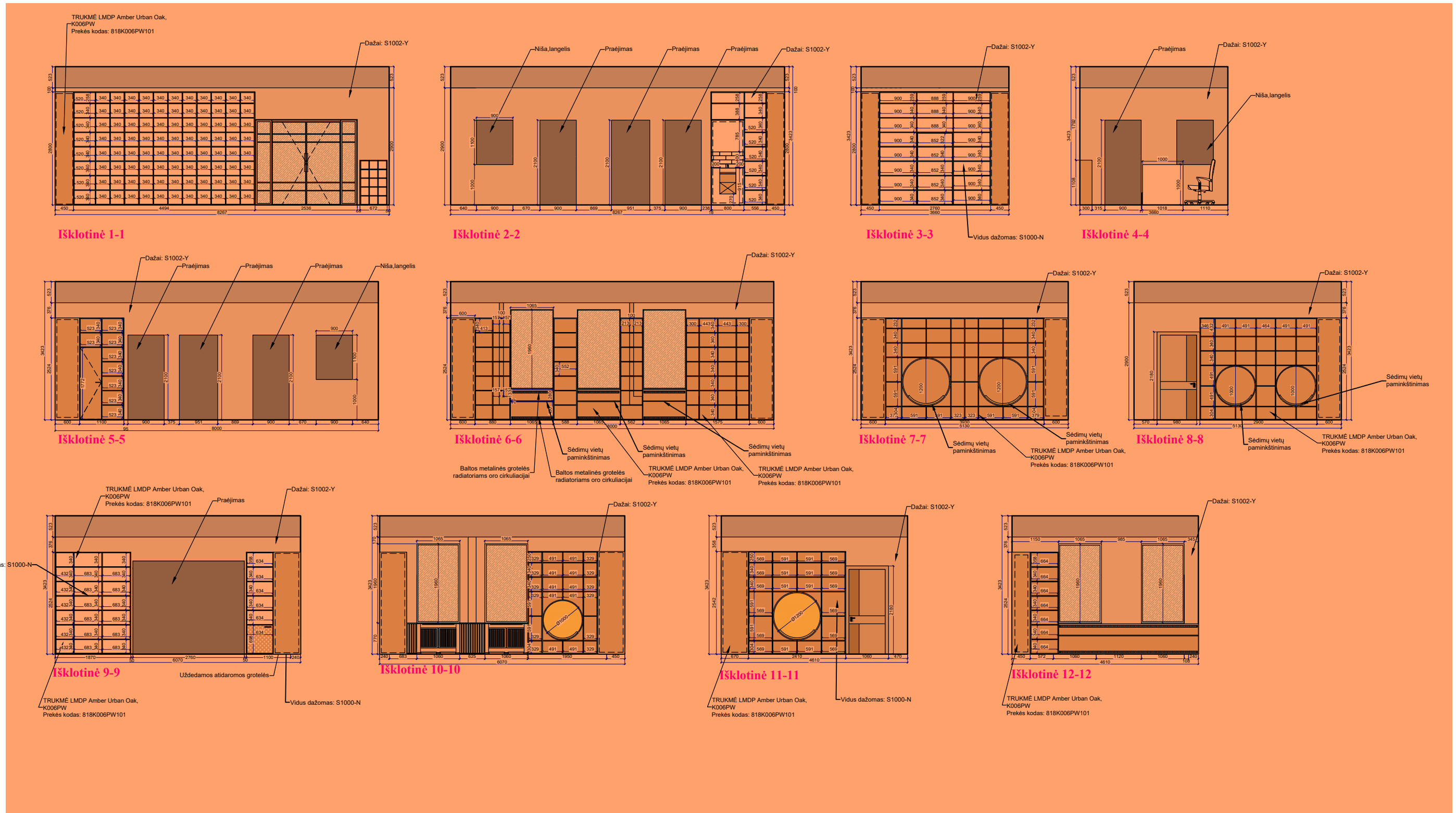

**PASTABOS:**

- PRIVALOMA** visus matmenis ir aukščius tikslinti statybos vietoje.
- Planas spausdinamas ant A1 formato ir spalvotai, kitaip informacija bus neįskaitoma.
- Dėl projekto neatitikimų pranešti projekto vadovui/dizaineriui.
- Pastatas senos statybos, taigi kai kurie matmenys gali neatitikti.
- pažymėtos sritys į pirkimą neįeina

Atestato Nr.	 ARCH. L.MACKEVIČIUS   TEL.: 865062705   linas@elmarsa.eu   www.elmarsa.eu			OBJEKTAS		mastelis
				Biržų „Aušros“ pagrindinė mokykla		
BM NR. 000058	PV	Linus Mackevičius	2024-09	BRĖŽINYS:		Laida
	ID	Lolita Gudonytė	2024-09	Išsklotinių planas 1		
Etapas	UŽSAKOVAS:			BRĖŽINIO ŽYMUO:	BRĖŽINIO DATA:	Lapas
TDP	Biržų "Aušros" pagrindinė mokykla			BA-24-0916	2024-11-12	17 0

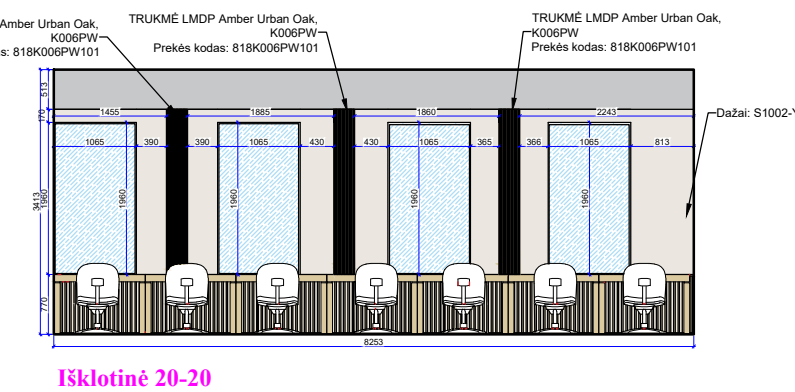
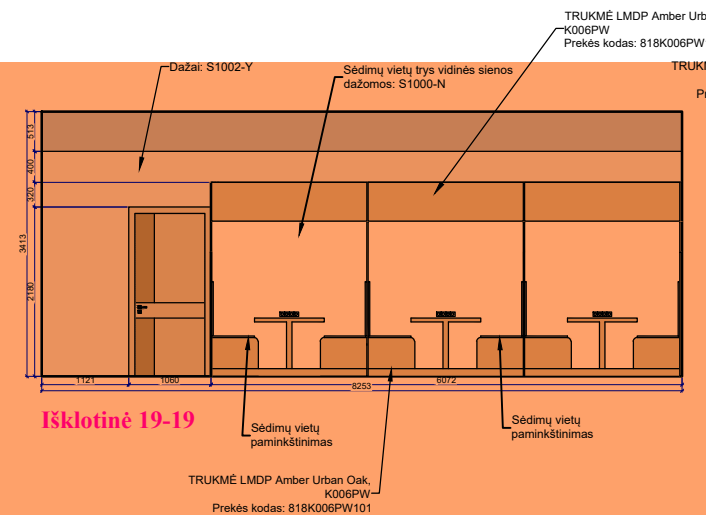
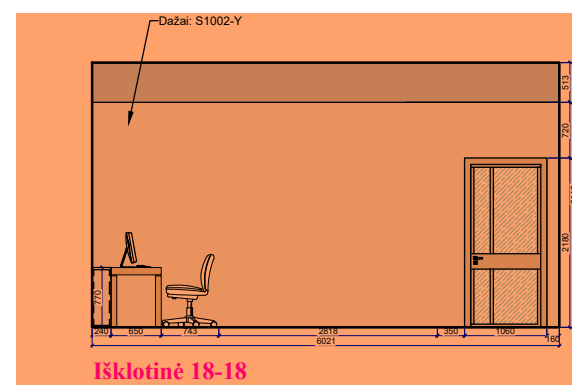
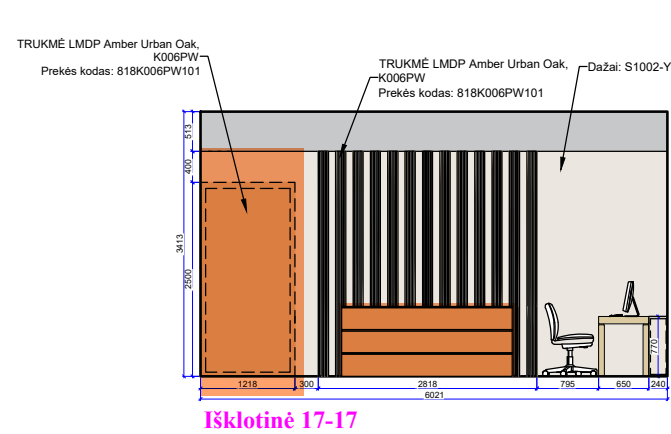
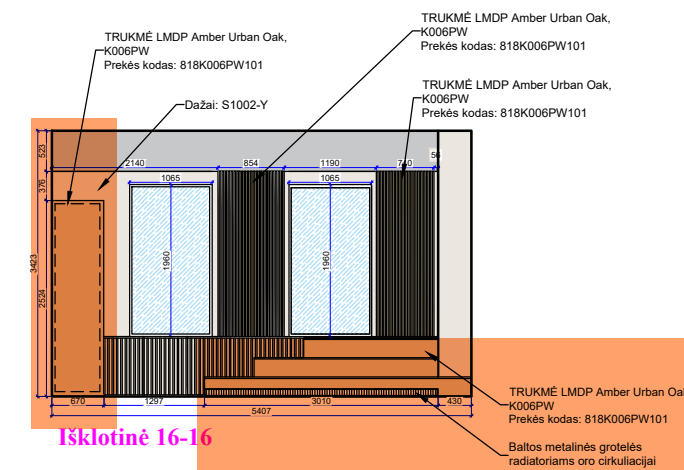
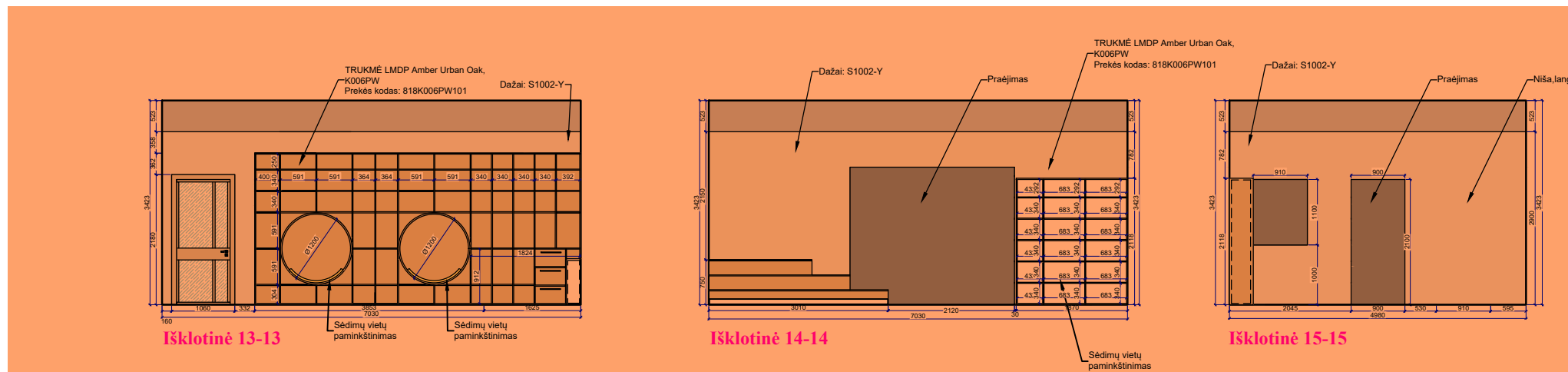

**PASTABOS:**

1. **PRIVALOMA** visus matmenis ir aukščius tikslinti statybos vietoje.
2. Planas spausdinamas ant A1 formato ir spalvotai, kitaip informacija bus neįskaitoma.
3. Dėl projekto neatitikimų pranešti projekto vadovui/dizaineriui.
4. Pastatas senos statybos, taigi kai kurie matmenys gali neatitikti.
5.   pažymėtos sritys į pirkimą neįeina

Atestato Nr.	 <small>ARCH. L.MACKEVIČIUS   TEL.: 865062705   linas@elmarsa.eu   www.elmarsa.eu</small>			OBJKTAS		mastelis
				Biržų „Aušros“ pagrindinė mokykla		
Etapas	BM NR. 000058	PV Linas Mackevičius	2024-09	BRĖŽINYS:		Laida
	TDP	ID Lolita Gudonytė	2024-09	Išklotinių planas 2		
	UŽSAKOVAS:	BRĖŽINIO ŽYMUO:		BRĖŽINIO DATA:	Lapas	Lapų
	Biržų "Aušros" pagrindinė mokykla	BA-24-0916		2024-11-12	18	0

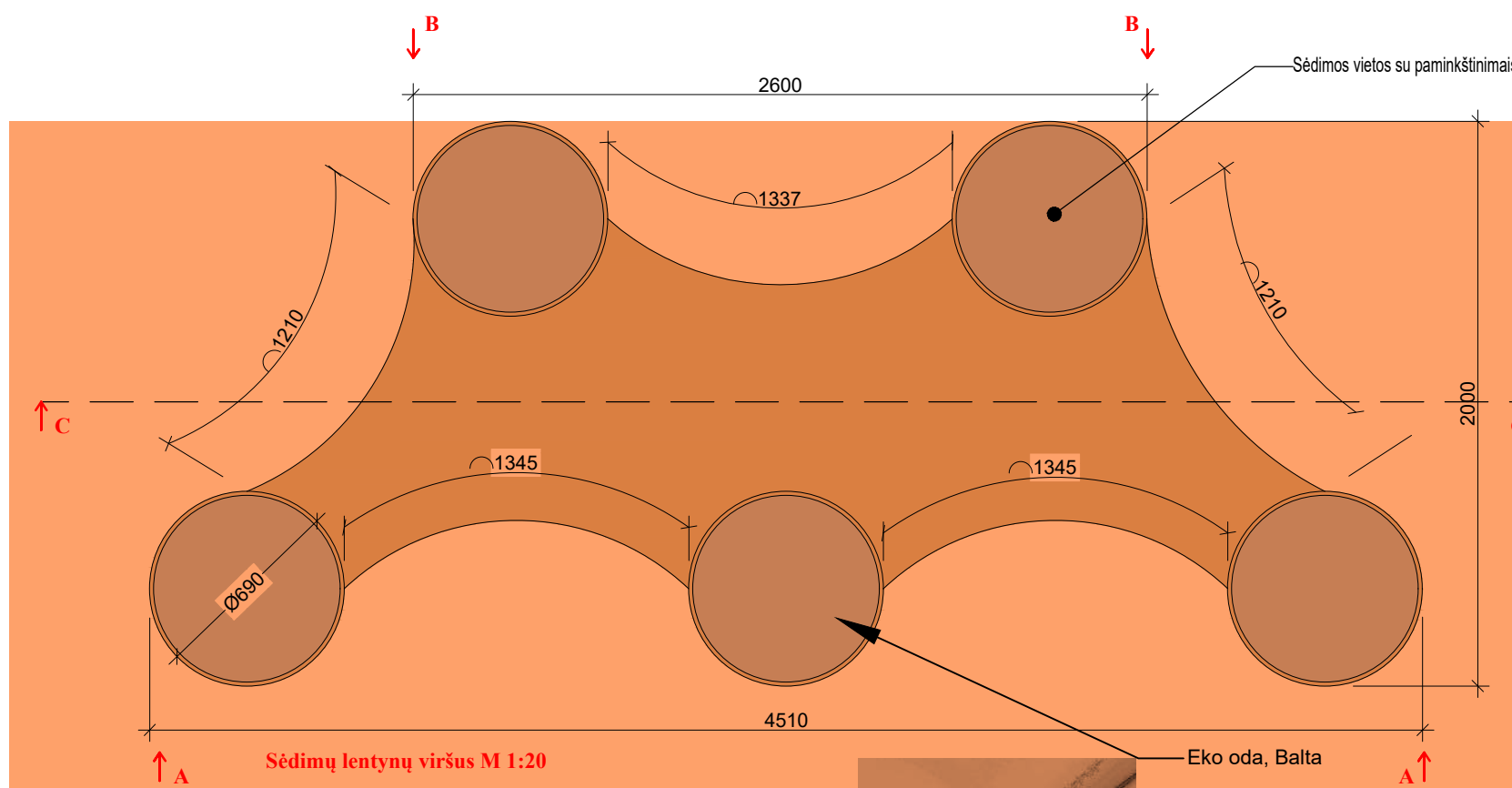

Inspiracinė nuotrauka



Baldinė plokštė  
TRUKMĖ LMDP Amber Urban Oak,  
K006PW  
Prekės kodas: 818K006PW101

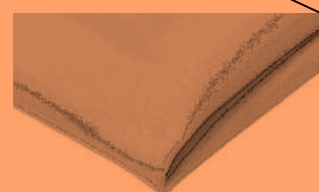

Eko oda, Balta

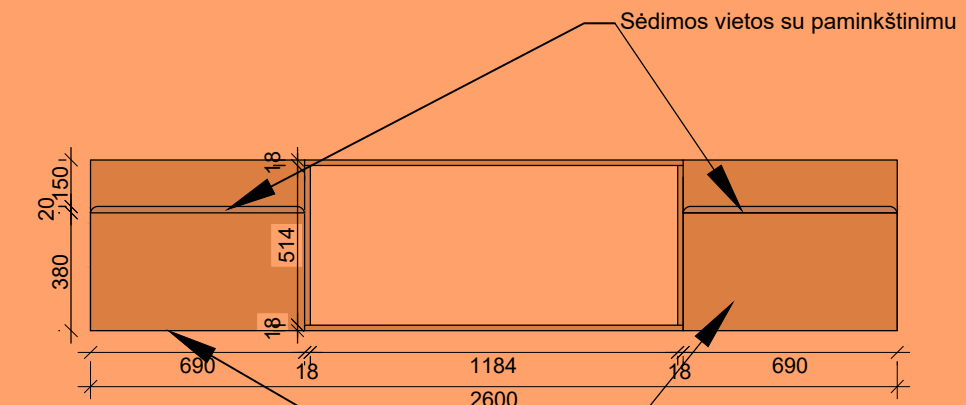

Išklotinė B-B

Baldinė plokštė  
TRUKMĖ LMDP Amber Urban Oak,  
K006PW  
Prekės kodas: 818K006PW101

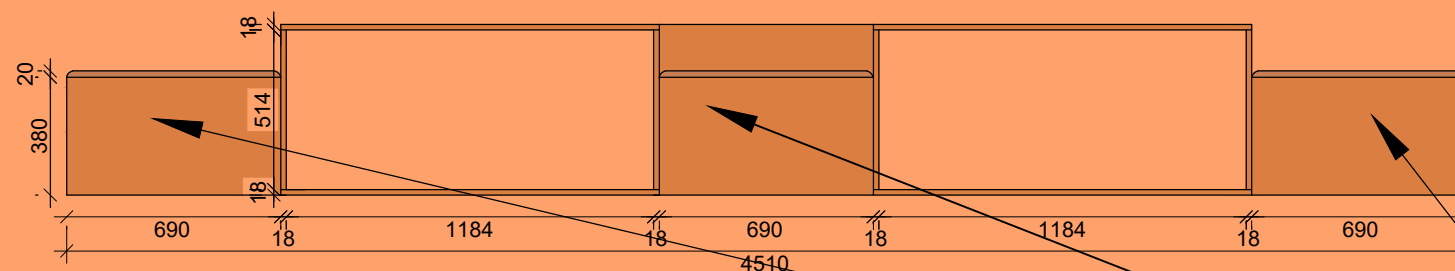

Išklotinė A-A

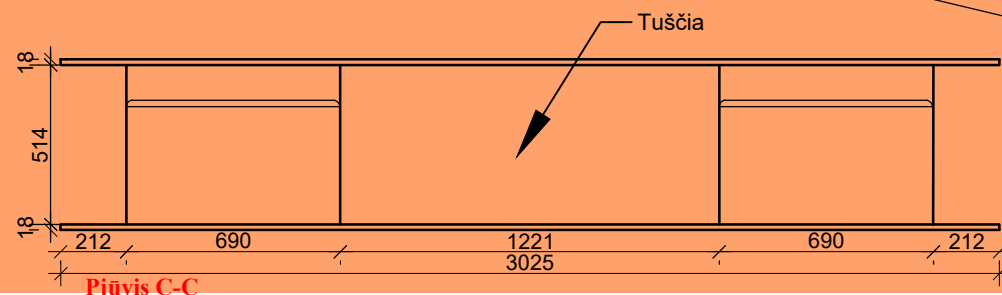

Pjūvis C-C

Baldinė plokštė  
TRUKMĖ LMDP Amber Urban Oak,  
K006PW  
Prekės kodas: 818K006PW101

**PASTABOS:**

1. Visi aukščiai nurodyti nuo baigtinio grindų lygio.
2. Visi matmenys projektiniai, PRIVALOMA tikslinti statybos metu.
3. Visus pakeitimus derinti su projekto vadovu/dizaineriu ir Projekto priežiūra atliekančia įmone.
4. Planus būtina spausdinti ant A3 formato ir spalvotai, kitaip informacija bus neįskaitoma.
5. pažymėtos sritys į pirkimą neįeina

Atestato Nr.	 <small>ARCH. L.MACKEVIČIUS   TEL.: 865062705   Linas@elmarsa.eu   www.elmarsa.eu</small>			OBJEKTAS		mastelis
				Biržų „Aušros“ pagrindinė mokykla		
BM NR. 000058	PV	Linus Mackevičius	2024-09	BRĖŽINYS:		Laida
	ID	Lolita Gudonytė	2024-09	Sėdimų lentynų detalizacija 1		0
Etapas	UŽSAKOVAS:			BRĖŽINIO ŽYMUO:	BRĖŽINIO DATA:	Lapas
TDP	Biržų "Aušros" pagrindinė mokykla			BA-24-0916	2024-11-12	Lapų 19 0

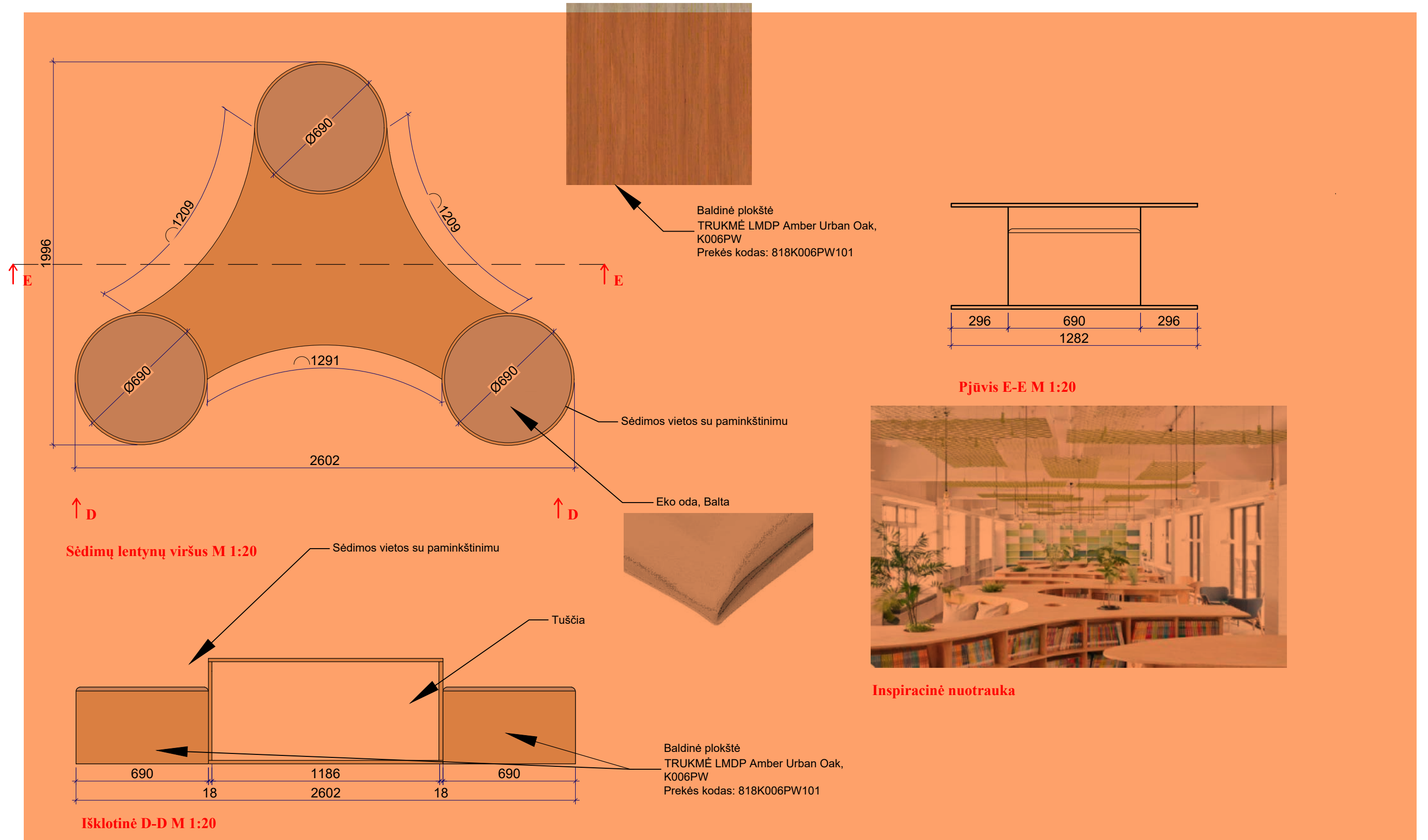

**PASTABOS:**

1. Visi aukščiai nurodyti nuo baigtinio grindų lygio.
2. **Visi matmenys projektiniai, PRIVALOMA tikslinti statybos metu.**
3. Visus pakeitimus derinti su projekto vadovu/dizaineriu ir Projekto priežiūra atliekančia įmone.
4. Planus būtina spausdinti ant A3 formato ir spalvotai, kitaip informacija bus neįskaitoma.
5.   pažymėtos sritys į pirkimą neįeina

Atestato Nr.	 <small>ARCH. L.MACKEVIČIUS   TEL.: 865062705   Linas@elmarsa.eu   www.elmarsa.eu</small>			OBJEKTAS		mastelis
				Biržų „Aušros“ pagrindinė mokykla		
BM NR. 000058	PV	Linas Mackevičius	2024-09	BRĖŽINYS:		Laida
	ID	Lolita Gudonytė	2024-09	Sėdimų lentynų detalizacija 2		0
Etapas	UŽSAKOVAS:			BRĖŽINIO ŽYMUO:	BRĖŽINIO DATA:	Lapas
TDP	Biržų „Aušros“ pagrindinė mokykla			BA-24-0916	2024-11-12	Lapų 20 0

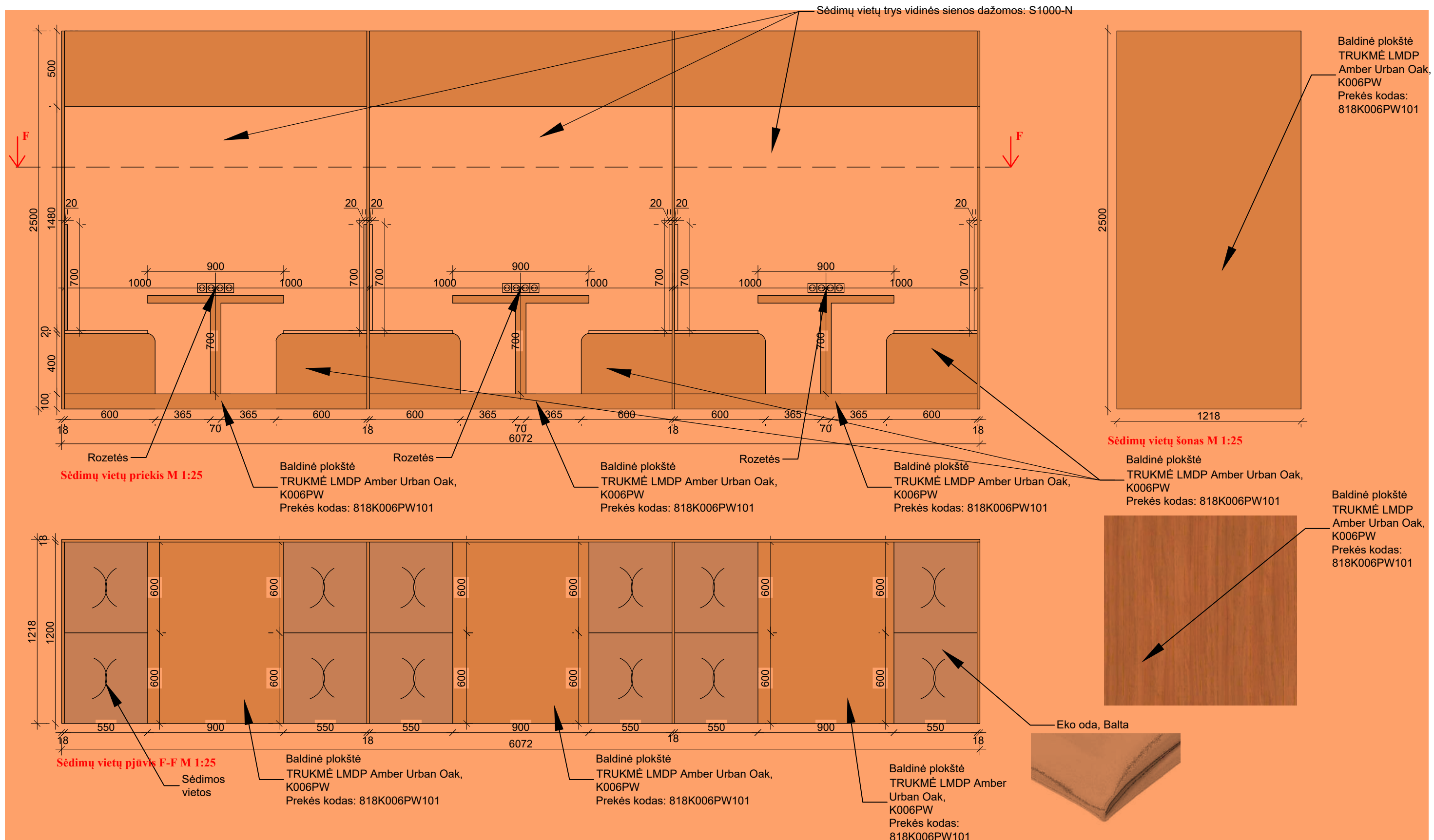

**PASTABOS:**

1. Visi aukščiai nurodyti nuo baigtinio grindų lygio.
2. **Visi matmenys projektiniai, PRIVALOMA tikslinti statybos metu.**
3. Visus pakeitimus derinti su projekto vadovu/dizaineriu ir Projekto priežiūra atliekančia įmone.
4. Planus būtina spausdinti ant A3 formato ir spalvotai, kitaip informacija bus neįskaitoma.
5.   pažymėtos sritys į pirkimą neįeina

Atestato Nr.	 <small>ARCH. L.MACKEVIČIUS   TEL.: 865062705   linas@elmarsa.eu   www.elmarsa.eu</small>			OBJEKTAS		mastelis
				Biržų „Aušros“ pagrindinė mokykla		
BM NR. 000058	PV	Linus Mackevičius	2024-09	BRĖŽINYS:		Laida
	ID	Lolita Gudonytė	2024-09	Sėdimų vietų detalizacija 3		0
Etapas	UŽSAKOVAS:			BRĖŽINIO ŽYMUO:	BRĖŽINIO DATA:	Lapas
TDP	Biržų "Aušros" pagrindinė mokykla			BA-24-0916	2024-11-12	Lapų 21 0

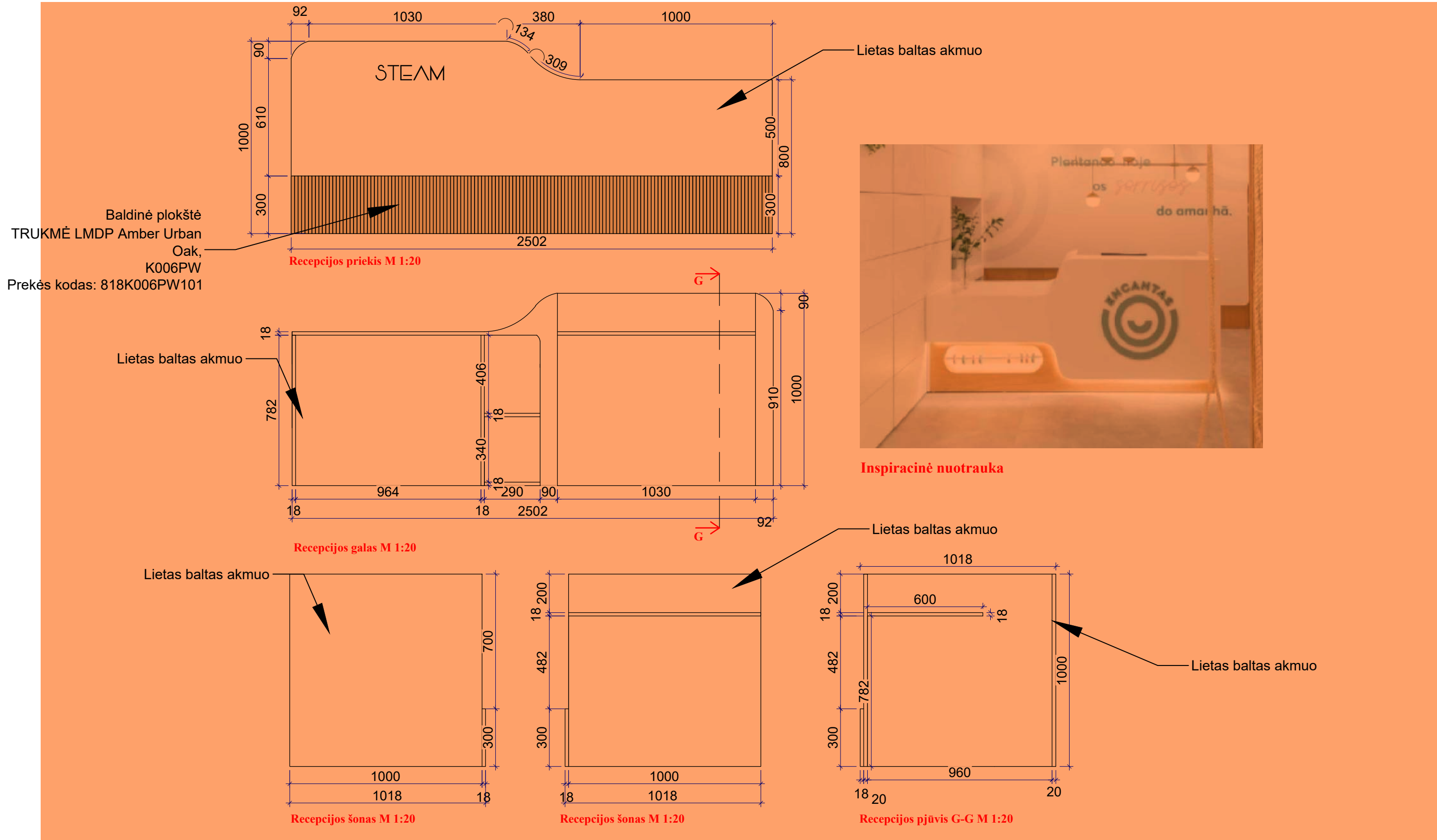

**PASTABOS:**

1. Visi aukščiau nurodyti nuo baigtinio grindų lygio.
2. **Visi matmenys projektiniai, PRIVALOMA tikslinti statybos metu.**
3. Visus pakeitimus derinti su projekto vadovu/dizaineriu ir Projekto priežiūra atliekančia įmone.
4. Planus būtina spausdinti ant A3 formato ir spalvotai, kitaip informacija bus neįskaitoma.
5.   pažymėtos sritys į pirkimą neįeina

Atestato Nr.	 <small>ARCH. L.MACKEVIČIUS   TEL.: 865062705   Linas@elmarsa.eu   www.elmarsa.eu</small>			OBJEKTAS		mastelis
				Biržų „Aušros“ pagrindinė mokykla		
BM NR. 000058	PV	Linas Mackevičius	2024-09	BRĖŽINYS:		Laida
	ID	Lolita Gudonytė	2024-09	Recepcija		0
Etapas	UŽSAKOVAS:			BRĖŽINIO ŽYMUO:	BRĖŽINIO DATA:	Lapas
TDP	Biržų „Aušros“ pagrindinė mokykla			BA-24-0916	2024-11-12	Lapų 0

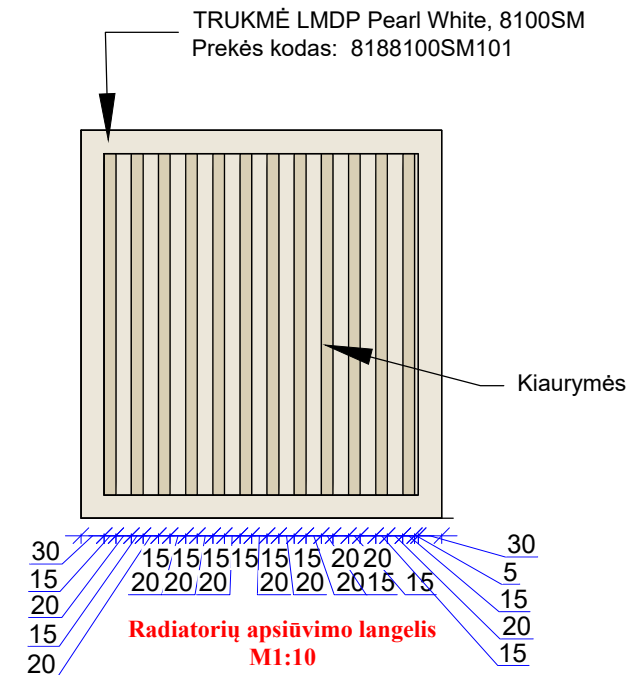
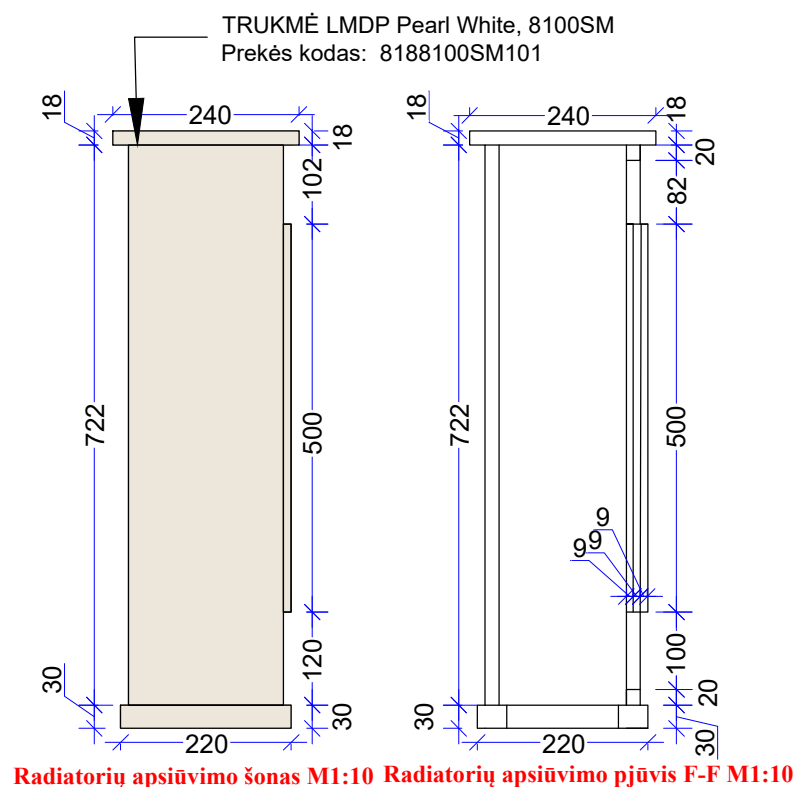
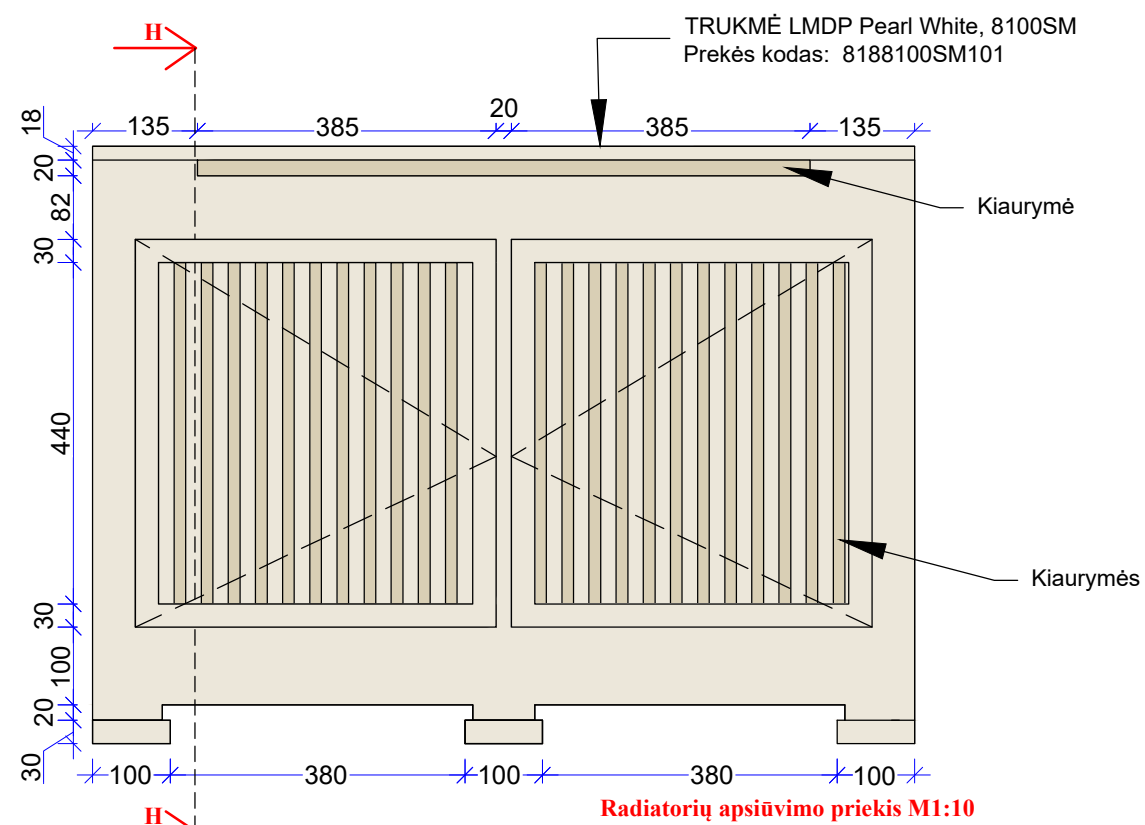

**Inspiracinė nuotrauka**  
TRUKMĖ LMDP Pearl White, 8100SM  
Prekės kodas: 8188100SM101

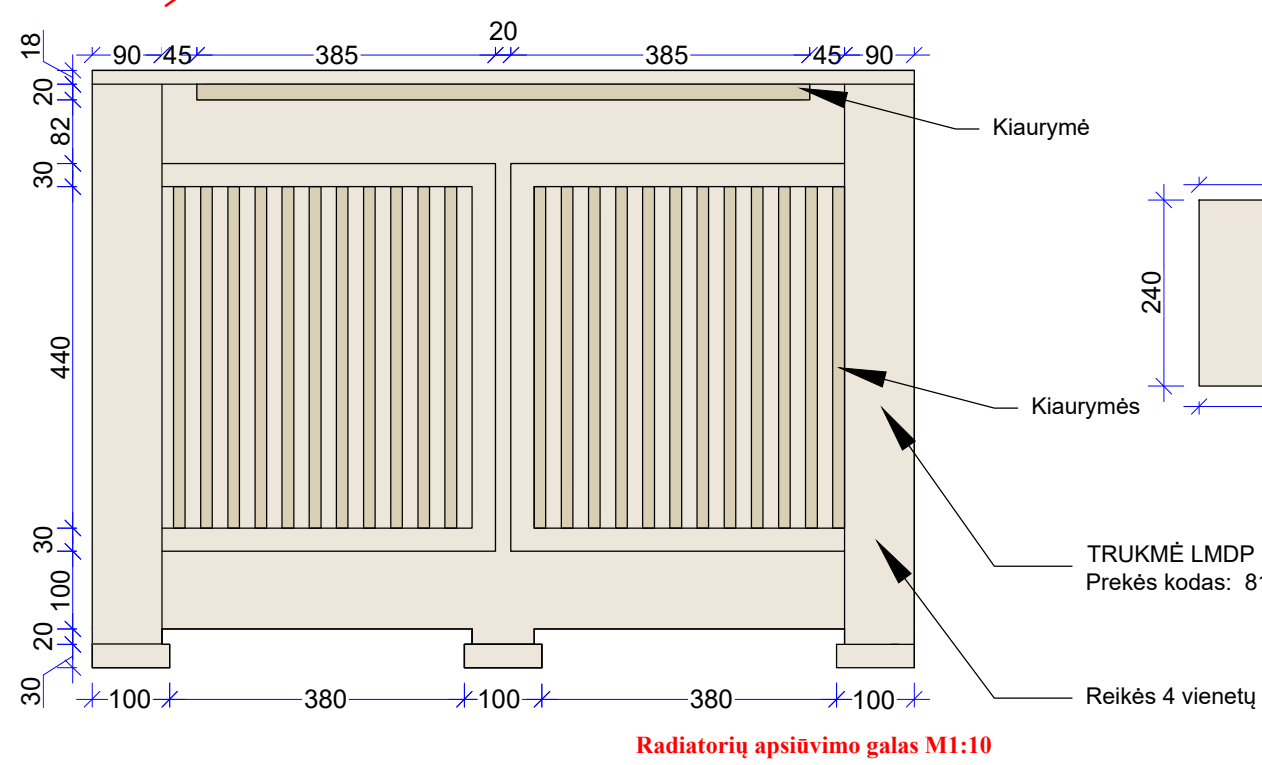

**PASTABOS:**

1. Visi aukščiai nurodyti nuo baigtinio grindų lygio.
2. **Visi matmenys projektiniai, PRIVALOMA tikslinti statybos metu.**
3. Visus paketimus derinti su projekto vadovu/dizaineriu ir Projekto priežiūra atliekančia įmone.
4. Planus būtina spausdinti ant A3 formato ir spalvotai, kitaip informacija bus neįskaitoma.

Atestato Nr.	 <small>ARCH. L.MACKEVIČIUS   TEL.: 865062705   Linas@elmarsa.eu   www.elmarsa.eu</small>			OBJEKTAS		mastelis
				Biržų „Aušros“ pagrindinė mokykla		
BM NR. 000058	PV	Linas Mackevičius	2024-09	BRĖŽINYS:		Laida
	ID	Lolita Gudonytė	2024-09	Radiatorių apsiūvimo detalizacija 1		0
Etapas	UŽSAKOVAS:			BRĖŽINIO ŽYMUO:	BRĖŽINIO DATA:	Lapas
TDP	Biržų „Aušros“ pagrindinė mokykla			BA-24-0916	2024-11-12	23 0

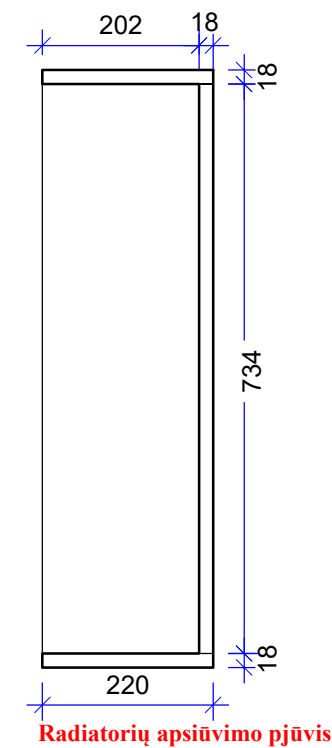
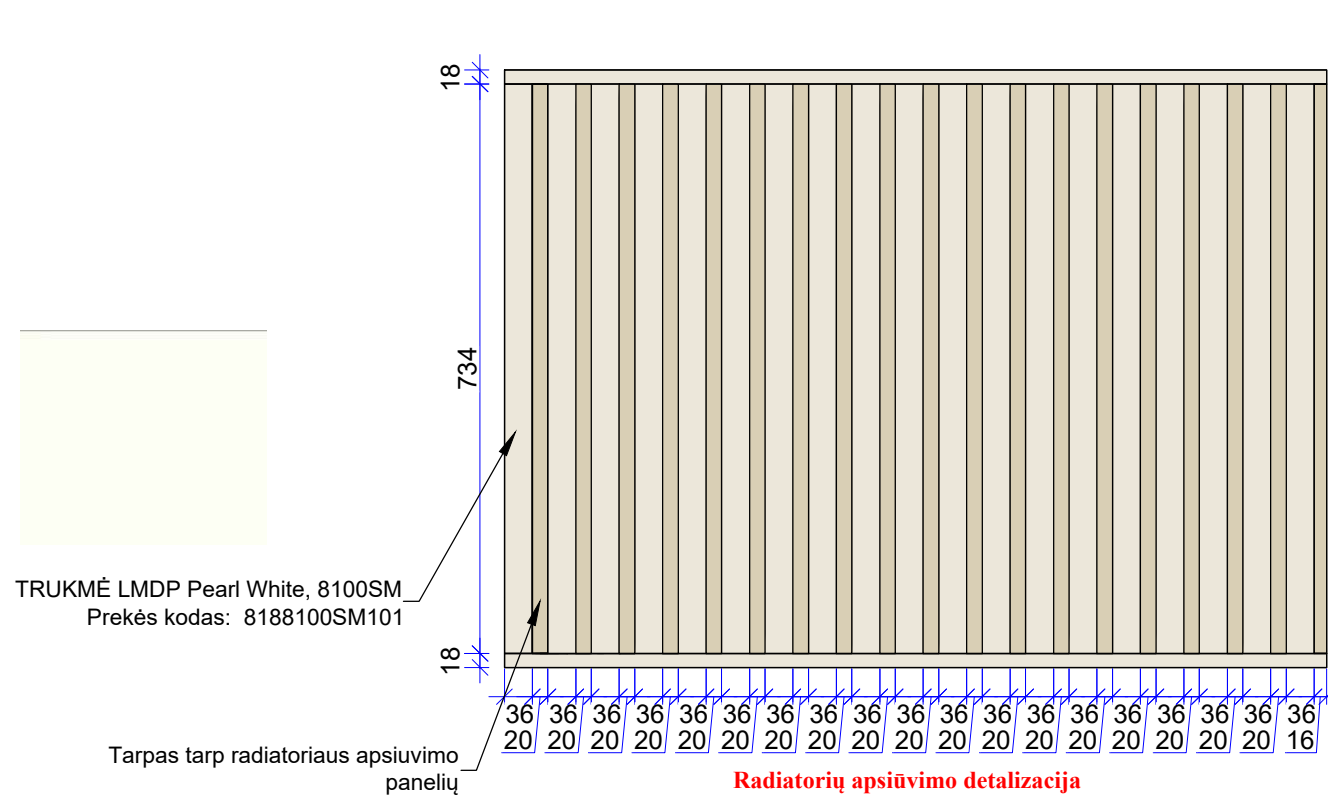

**PASTABOS:**

1. Visi aukščiai nurodyti nuo baigtinio grindų lygio.
2. **Visi matmenys projektiniai, PRIVALOMA tikslinti statybos metu.**
3. Visus pakeitimus derinti su projekto vadovu/dizaineriu ir Projekto priežiūra atliekančia įmone.
4. Planus būtina spausdinti ant A3 formato ir spalvotai, kitaip informacija bus neįskaitoma.

Atestato Nr.	 <small>ARCH. L.MACKEVIČIUS   TEL.: 865062705   Linas@elmarsa.eu   www.elmarsa.eu</small>			OBJEKTAS		mastelis
				Biržų „Aušros“ pagrindinė mokykla		
BM NR. 000058	PV	Linus Mackevičius	2024-09	BRĖŽINYS:		Laida
	ID	Lolita Gudonytė	2024-09	Radiatorių apsiūvimo detalizacija 2		0
Etapas	UŽSAKOVAS:			BRĖŽINIO ŽYMUO:	BRĖŽINIO DATA:	Lapas
TDP	Biržų „Aušros“ pagrindinė mokykla			BA-24-0916	2024-11-12	24 0

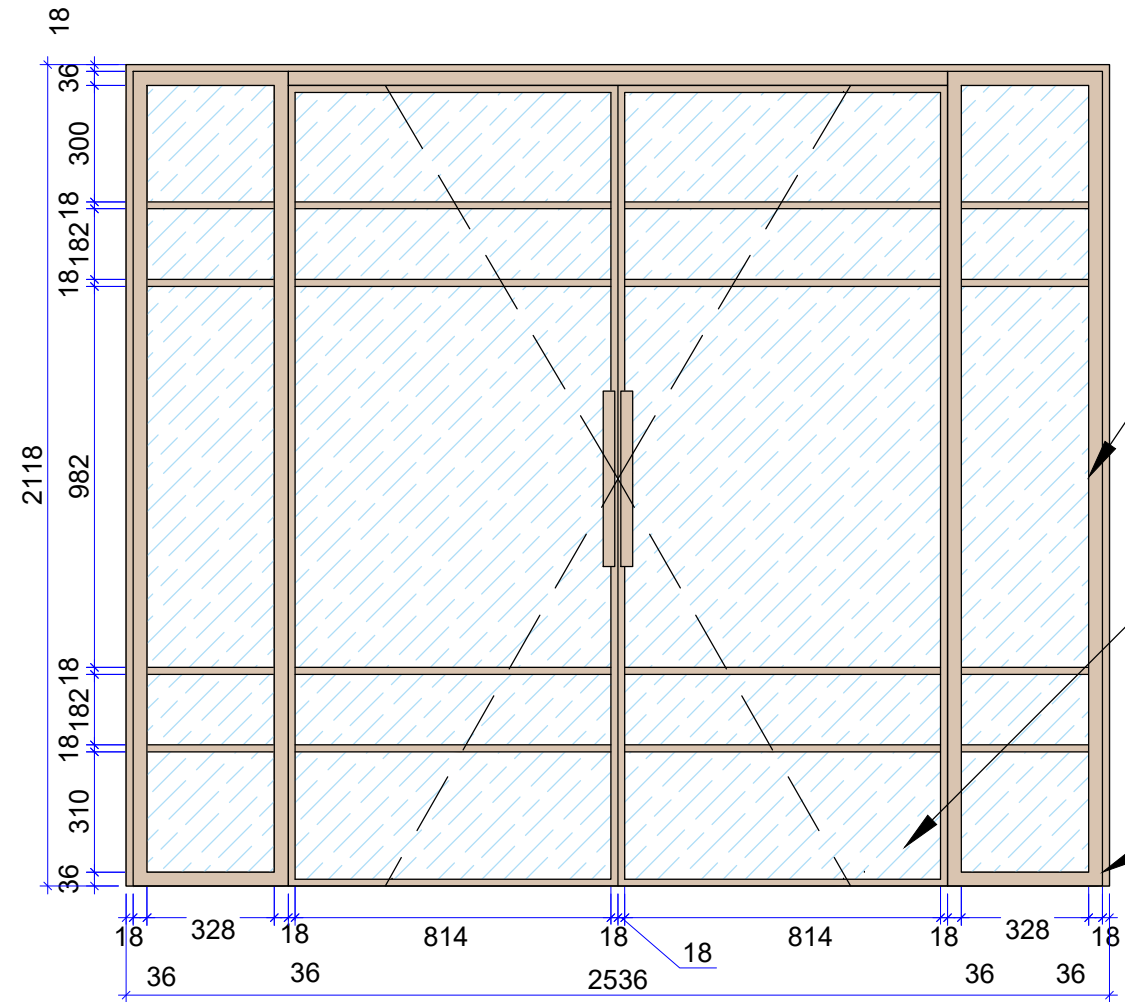

Aliuminio profilis  
Spalva: RAL 1001  
Beige

Skaidrus „Float“ stiklas  
6 mm



Inspiracinė nuotrauka

**PASTABOS:**

1. Visi aukščiai nurodyti nuo baigtinio grindų lygio.
2. **Visi matmenys projektiniai, PRIVALOMA tikslinti statybos metu.**
3. Visus pakeitimus derinti su projekto vadovu/dizaineriu ir Projekto priežiūra atliekančia įmone.
4. Planus būtina spausdinti ant A3 formato ir spalvotai, kitaip informacija bus neįskaitoma.

Atestato  
Nr.



ARCH. L.MACKEVIČIUS | TEL.: 865062705 | Linas@elmarsa.eu | www.elmarsa.eu

BM NR.  
000058

PV	Linas Mackevičius	2024-09
ID	Lolita Gudonytė	2024-09

OBJEKTAS

Biržų „Aušros“ pagrindinė mokykla

mastelis

1:20

BRĖŽINYS:

Stiklinės durys

Laida

0

Etapas

UŽSAKOVAS:

BRĖŽINIO ŽYMUO:

BA-24-0916

BRĖŽINIO DATA:

2024-11-12

Lapas

Lapų

TDP

Biržų „Aušros“ pagrindinė mokykla

25

0

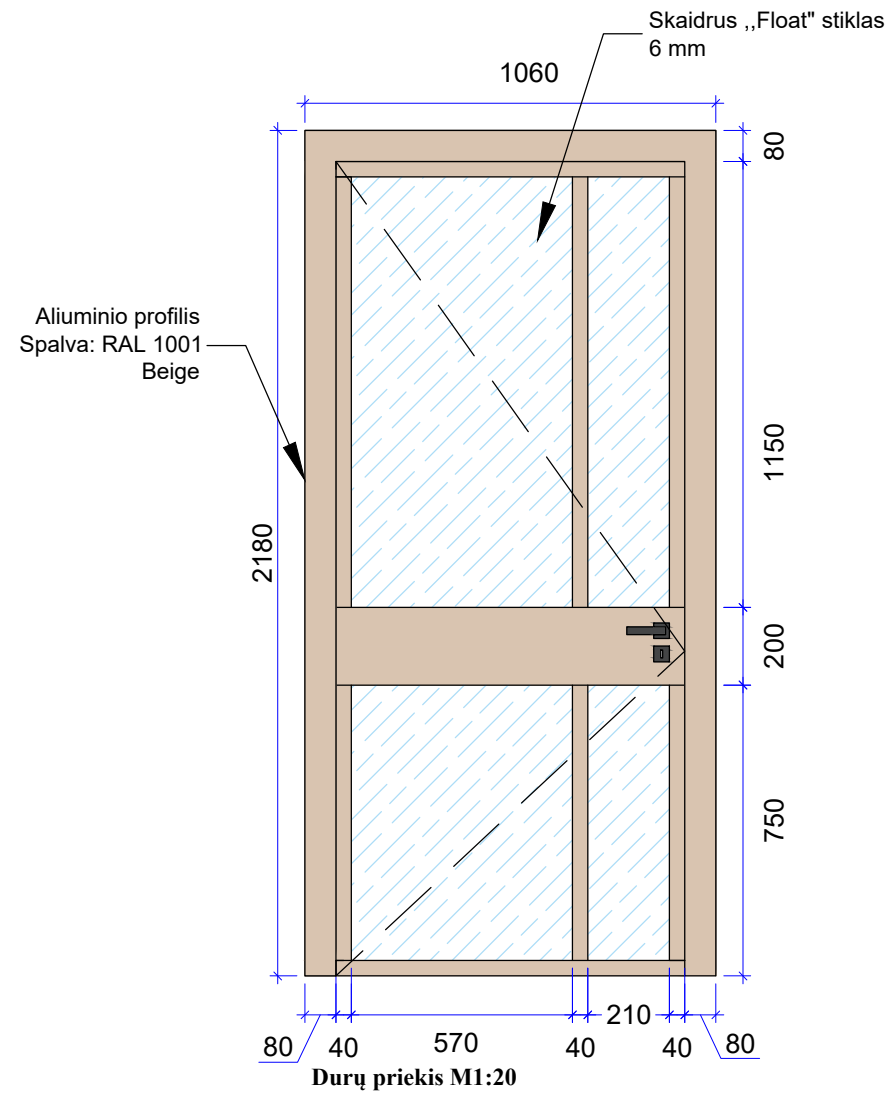

Inspiracinė nuotrauka

**PASTABOS:**

1. Visi aukščiai nurodyti nuo baigtinio grindų lygio.
2. **Visi matmenys projektiniai, PRIVALOMA tikslinti statybos metu.**
3. Visus pakeitimus derinti su projekto vadovu/dizaineriu ir Projekto priežiūra atliekančia įmone.
4. Planus būtina spausdinti ant A3 formato ir spalvotai, kitaip informacija bus neįskaitoma.

Atestato Nr.	 <small>ARCH. L.MACKEVIČIUS   TEL.: 865062705   linas@elmarsa.eu   www.elmarsa.eu</small>			OBJEKTAS		mastelis
				Biržų „Aušros“ pagrindinė mokykla		
BM NR. 000058	PV	Linus Mackevičius	2024-09	BRĖŽINYS:		Laida
	ID	Lolita Gudonytė	2024-09	Stiklinės durys 2		0
Etapas	UŽSAKOVAS:			BRĖŽINIO ŽYMUO:	BRĖŽINIO DATA:	Lapas
TDP	Biržų „Aušros“ pagrindinė mokykla			BA-24-0916	2024-11-12	26 0



ULMAS HPL laminatas  
(HPL presuotas ant MDF)  
AŽUOLAS GALWAY 3155 WGR1  
7mm  
Spalvos kodas: 3155  
Prekės kodas: 101845

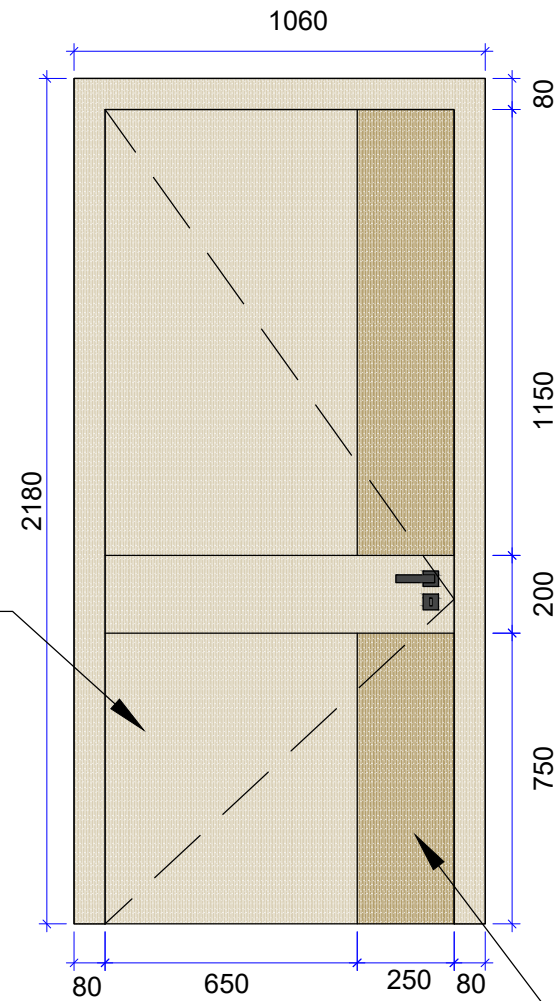

Durų priekis M1:20



Inspiracinė nuotrauka

ULMAS HPL laminatas ąžuolas  
(HPL presuotas ant MDF)  
KAZBEGI 3212 WGR1  
7mm  
Spalvos kodas: 3212  
Prekės kodas: 101844



**PASTABOS:**

1. Visi aukščiau nurodyti nuo baigtinio grindų lygio.
2. **Visi matmenys projektiniai, PRIVALOMA tikslinti statybos metu.**
3. Visus pakeitimus derinti su projekto vadovu/dizaineriu ir Projekto priežiūra atliekančia įmone.
4. Planus būtina spausdinti ant A3 formato ir spalvotai, kitaip informacija bus neįskaitoma.

Atestato Nr.				OBJEKTAS		mastelis
	ARCH. L.MACKEVIČIUS   TEL.: 865062705   linas@elmarsa.eu   www.elmarsa.eu			Biržų „Aušros“ pagrindinė mokykla		
BM NR. 000058	PV	Linas Mackevičius	2024-09	BRĖŽINYS:		Laida
	ID	Lolita Gudonytė	2024-09	Durų detalizacija		0
Etapas	UŽSAKOVAS:			BRĖŽINIO ŽYMUO:	BRĖŽINIO DATA:	Lapas
TDP	Biržų „Aušros“ pagrindinė mokykla			BA-24-0916	2024-11-12	Lapų 27 0

Vidinė dalis dažoma: S1000-N

Baldinė plokštė  
TRUKMĖ LMDP Amber Urban Oak,  
K006PW  
Prekės kodas: 818K006PW101

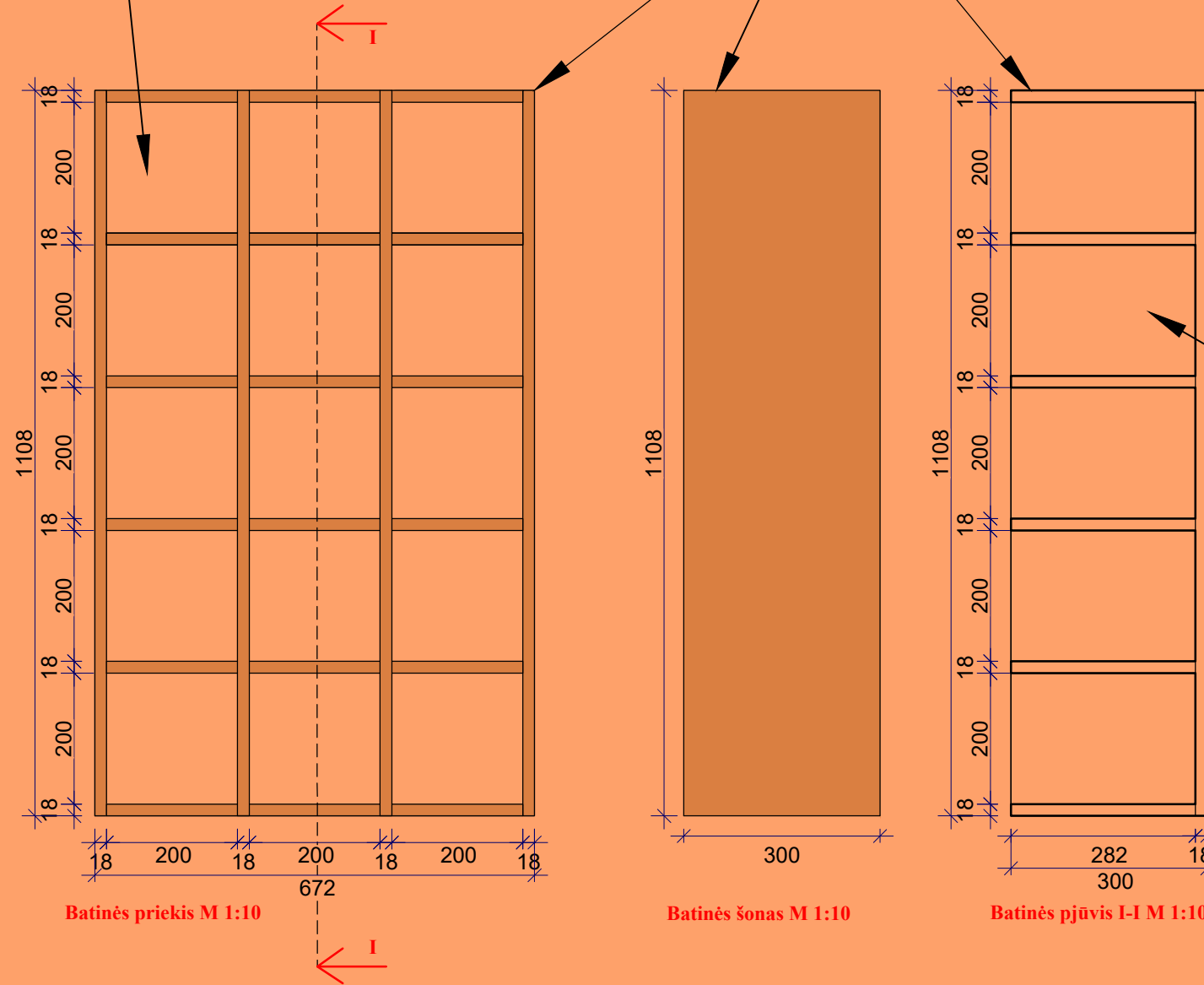

Baldinė plokštė  
TRUKMĖ LMDP Amber Urban Oak,  
K006PW  
Prekės kodas: 818K006PW101

Vidinė dalis dažoma: S1000-N

**PASTABOS:**

1. Visi aukščiai nurodyti nuo baigtinio grindų lygio.
2. **Visi matmenys projektiniai, PRIVALOMA tikslinti statybos metu.**
3. Visus pakeitimus derinti su projekto vadovu/dizaineriu ir Projekto priežiūra atliekančia įmone.
4. Planus būtina spausdinti ant A3 formato ir spalvotai, kitaip informacija bus neįskaitoma.
5.   pažymėtos sritys į pirkimą neįeina

Atestato  
Nr.



ARCH. L.MACKEVIČIUS | TEL.: 865062705 | linas@elmarsa.eu | www.elmarsa.eu

BM NR.  
000058

PV	Linus Mackevičius	2024-09
ID	Lolita Gudonytė	2024-09

Etapas

UŽSAKOVAS:

TDP

Biržų „Aušros“ pagrindinė mokykla

OBJEKTAS

Biržų „Aušros“ pagrindinė mokykla

BRĖŽINYS:

Batinės detalizacija

BRĖŽINIO ŽYMUO:

BA-24-0916

BRĖŽINIO DATA:

2024-11-12

mastelis

1:10

Laida

0

Lapas

28

0

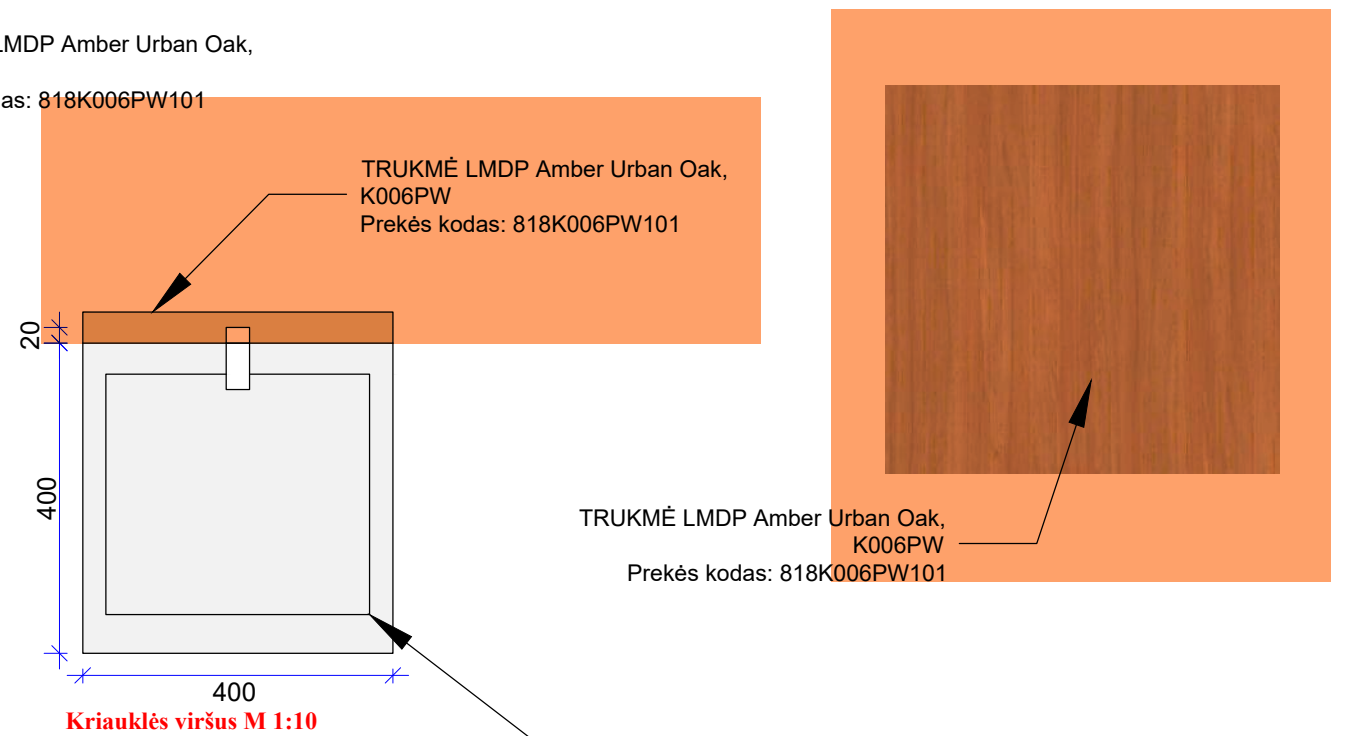
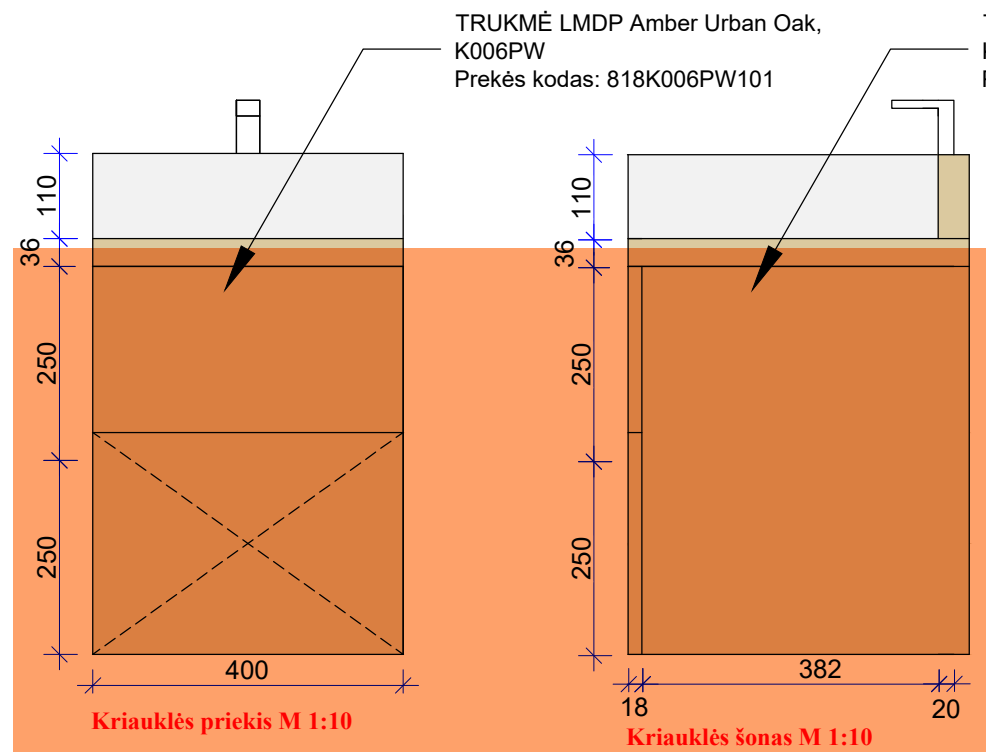

Praustuvas Khroma, 400x400 mm, ant paviršiaus, balta

**PASTABOS:**

1. Visi aukščiai nurodyti nuo baigtinio grindų lygio.
2. **Visi matmenys projektiniai, PRIVALOMA tikslinti statybos metu.**
3. Visus pakeitimus derinti su projekto vadovu/dizaineriu ir Projekto priežiūra atliekančia įmone.
4. Planus būtina spausdinti ant A3 formato ir spalvotai, kitaip informacija bus neįskaitoma.
5.   pažymėtos sritys į pirkimą neįeina

Atestato Nr.	 <small>ARCH. L.MACKEVIČIUS   TEL.: 865062705   Linas@elmarsa.eu   www.elmarsa.eu</small>			OBJEKTAS		mastelis
				Biržų „Aušros“ pagrindinė mokykla		
BM NR. 000058	PV	Linas Mackevičius	2024-09	BRĖŽINYS:		Laida
	ID	Lolita Gudonytė	2024-09	Kriauklės detalizacija		0
Etapas	UŽSAKOVAS:			BRĖŽINIO ŽYMUO:	BRĖŽINIO DATA:	Lapas
TDP	Biržų „Aušros“ pagrindinė mokykla			BA-24-0916	2024-11-12	Lapų 29 0

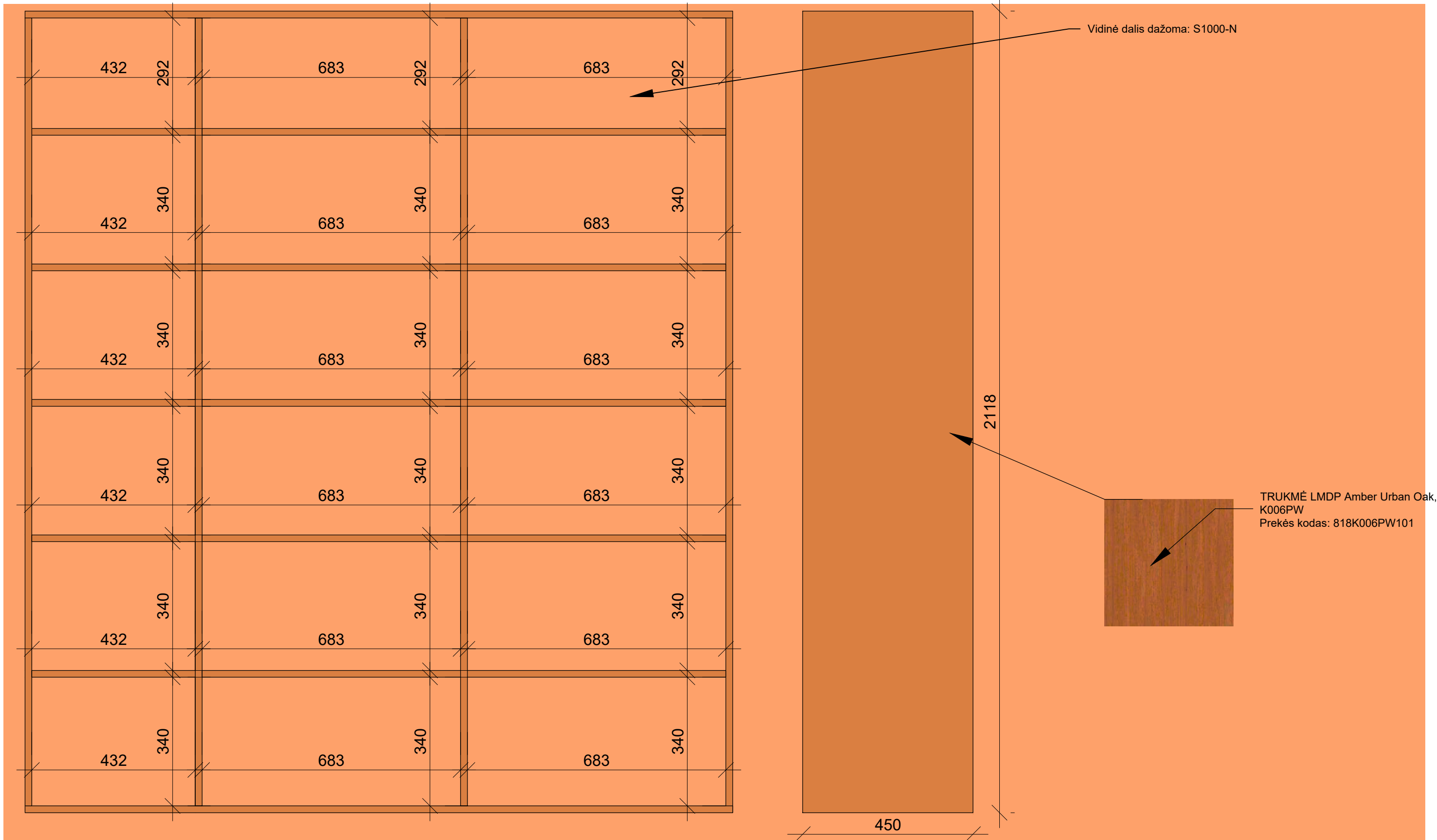

**PASTABOS:**

1. Visi aukščiai nurodyti nuo baigtinio grindų lygio.
2. **Visi matmenys projektiniai, PRIVALOMA tikslinti statybos metu.**
3. Visus pakeitimus derinti su projekto vadovu/dizaineriu ir Projekto priežiūra atliekančia įmone.
4. Planus būtina spausdinti ant A3 formato ir spalvotai, kitaip informacija bus neįskaitoma.
5.   pažymėtos sritys į pirkimą neįeina

Atestato Nr.	 <small>ARCH. L.MACKEVIČIUS   TEL.: 865062705   linas@elmarsa.eu   www.elmarsa.eu</small>			OBJEKTAS		mastelis
				Biržų „Aušros“ pagrindinė mokykla		
BM NR. 000058	PV	Linas Mackevičius	2024-09	BRĖŽINYS:		Laida
	ID	Lolita Gudonytė	2024-09	Knygų lentynos detalizacija A		0
Etapas	UŽSAKOVAS:			BRĖŽINIO ŽYMUO:	BRĖŽINIO DATA:	Lapas
TDP	Biržų „Aušros“ pagrindinė mokykla			BA-24-0916	2024-11-12	Lapų 30 0

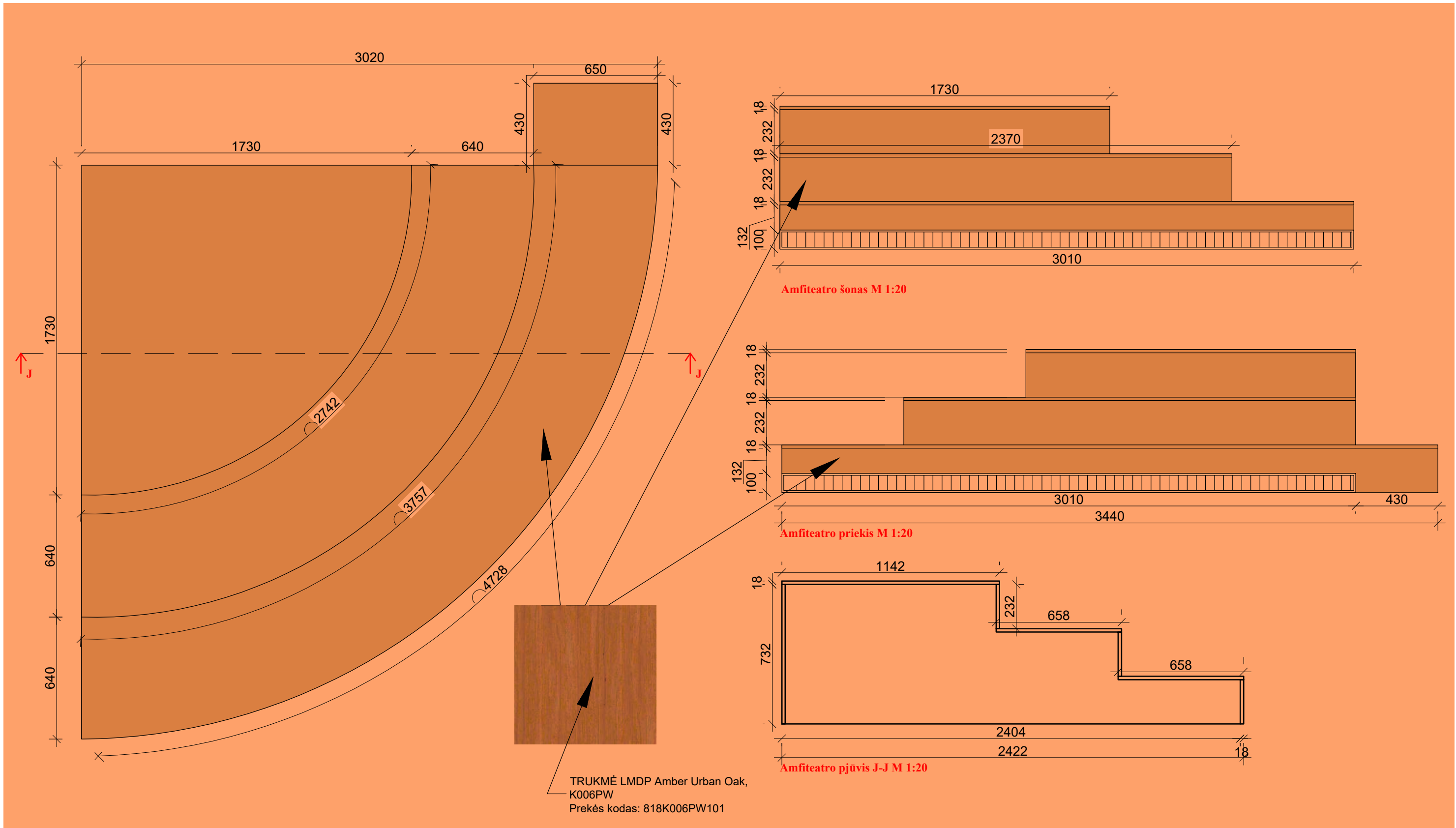

**PASTABOS:**

1. Visi aukščiai nurodyti nuo baigtinio grindų lygio.
2. **Visi matmenys projektiniai, PRIVALOMA tikslinti statybos metu.**
3. Visus pakeitimus derinti su projekto vadovu/dizaineriu ir Projekto priežiūra atliekančia įmone.
4. Planus būtina spausdinti ant A3 formato ir spalvotai, kitaip informacija bus neįskaitoma.
5.   pažymėtos sritys į pirkimą neįeina

Atestato Nr.	 <small>ARCH. L.MACKEVIČIUS   TEL.: 865062705   linas@elmarsa.eu   www.elmarsa.eu</small>			OBJEKTAS		mastelis
				Biržų „Aušros“ pagrindinė mokykla		
BM NR. 000058	PV	Linas Mackevičius	2024-09	BRĖŽINYS:		Laida
	ID	Lolita Gudonytė	2024-09	Amfiteatro detalizacija		0
Etapas	UŽSAKOVAS:			BRĖŽINIO ŽYMUO:	BRĖŽINIO DATA:	Lapas
TDP	Biržų „Aušros“ pagrindinė mokykla			BA-24-0916	2024-11-12	Lapų
						31
						0

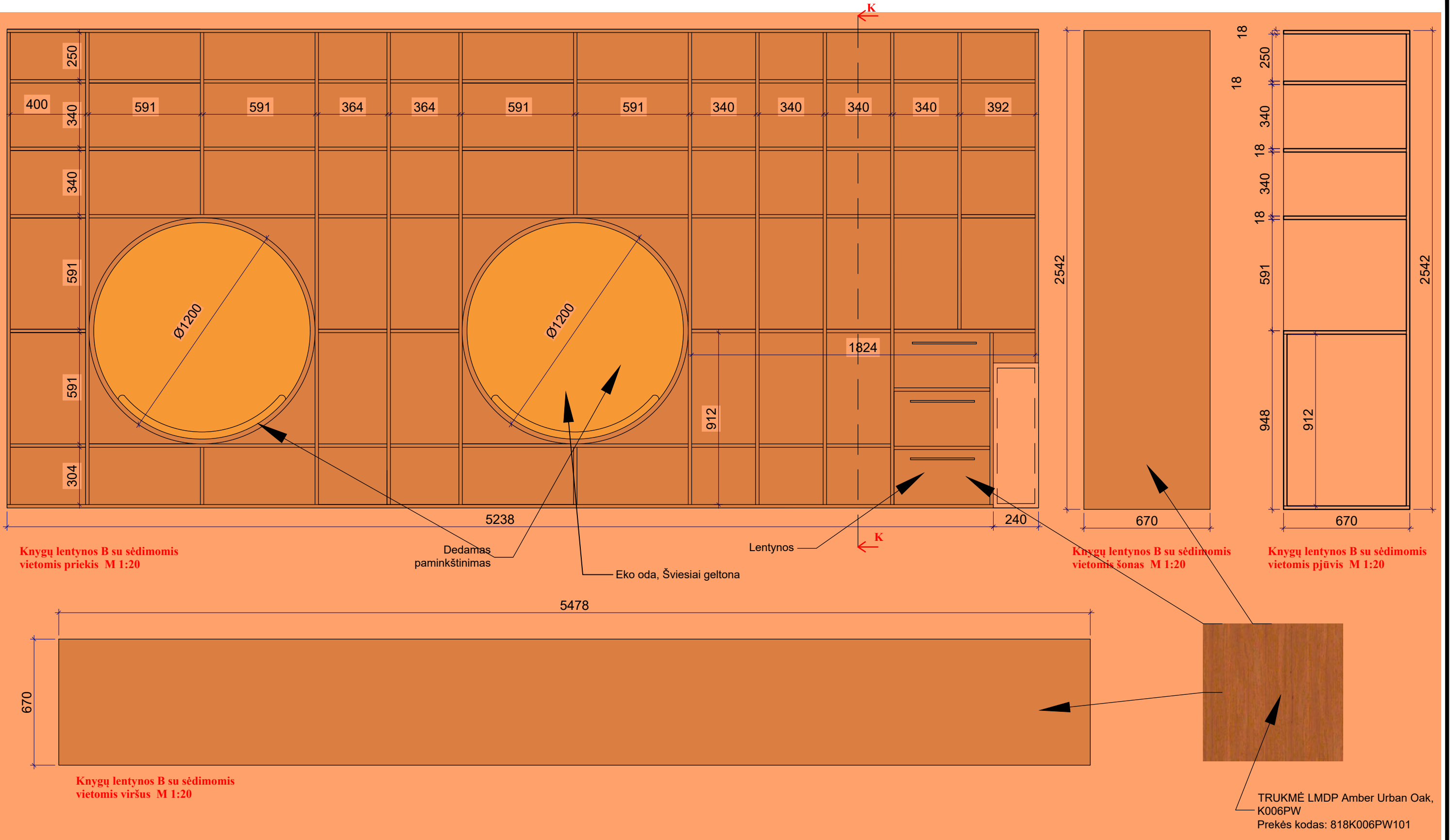

Knygų lentynos B su sėdimomis vietomis priekis M 1:20

Dedamas paminkštinimas

Eko oda, Šviesiai geltona

Lentynos

Knygų lentynos B su sėdimomis vietomis šonas M 1:20

Knygų lentynos B su sėdimomis vietomis pjūvis M 1:20

Knygų lentynos B su sėdimomis vietomis viršus M 1:20

TRUKMĖ LMDP Amber Urban Oak, K006PW  
Prekės kodas: 818K006PW101

**PASTABOS:**

1. Visi aukščiau nurodyti nuo baigtinio grindų lygio.
2. **Visi matmenys projektiniai, PRIVALOMA tikslinti statybos metu.**
3. Visus pakeitimus derinti su projekto vadovu/dizaineriu ir Projekto priežiūra atliekančia įmone.
4. Planus būtina spausdinti ant A3 formato ir spalvotai, kitaip informacija bus neįskaitoma.
5.   pažymėtos sritys į pirkimą neįeina

Atestato Nr.	 <small>ARCH. L.MACKEVIČIUS   TEL.: 865062705   linas@elmarsa.eu   www.elmarsa.eu</small>			OBJEKTAS		mastelis
				Biržų „Aušros“ pagrindinė mokykla		
BM NR. 000058	PV	Linus Mackevičius	2024-09	BRĖŽINYS:		Laida
	ID	Lolita Gudonytė	2024-09	Knygų lentynos su sėdimomis vietomis detalizacija A		
Etapas	UŽSAKOVAS:			BRĖŽINIO ŽYMUO:	BRĖŽINIO DATA:	Lapas
TDP	Biržų „Aušros“ pagrindinė mokykla			BA-24-0916	2024-11-12	Lapų
						32
						0

TRUKMĖ LMDP Amber Urban Oak,  
K006PW  
Prekės kodas: 818K006PW101

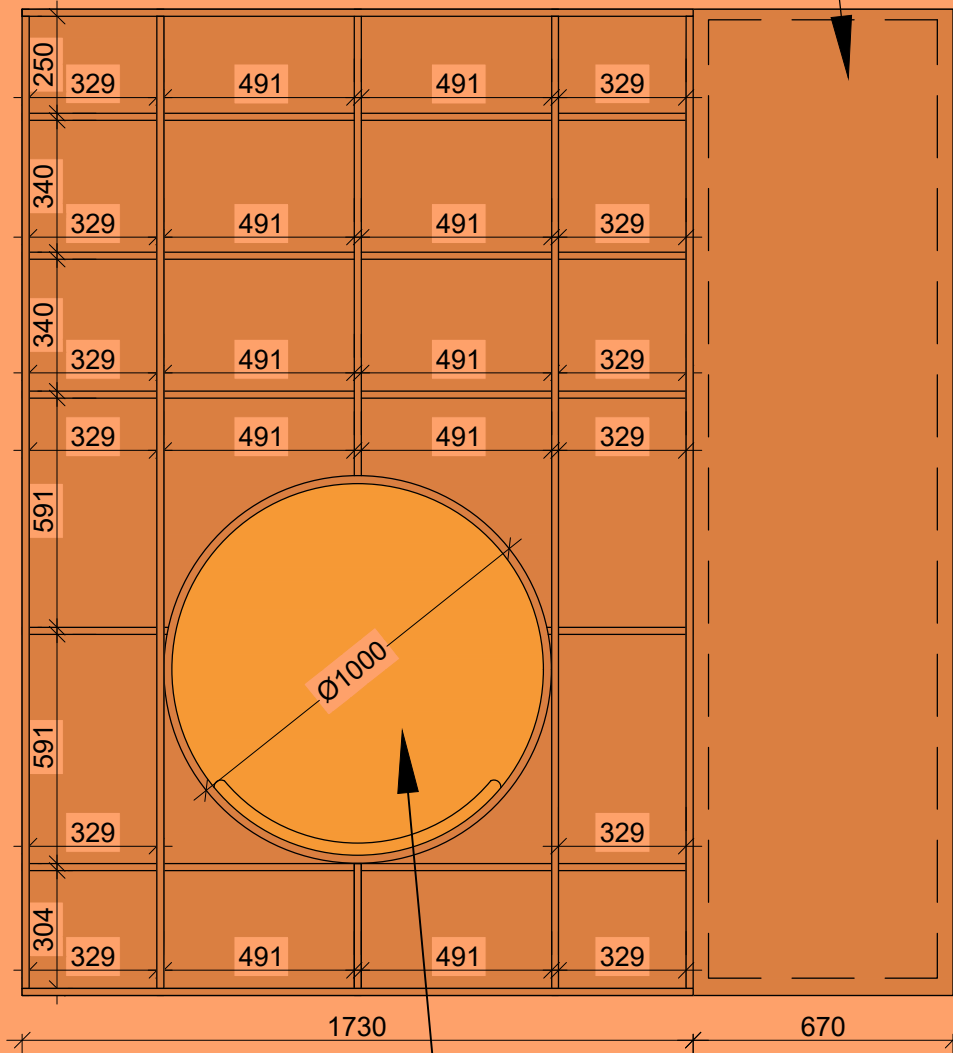
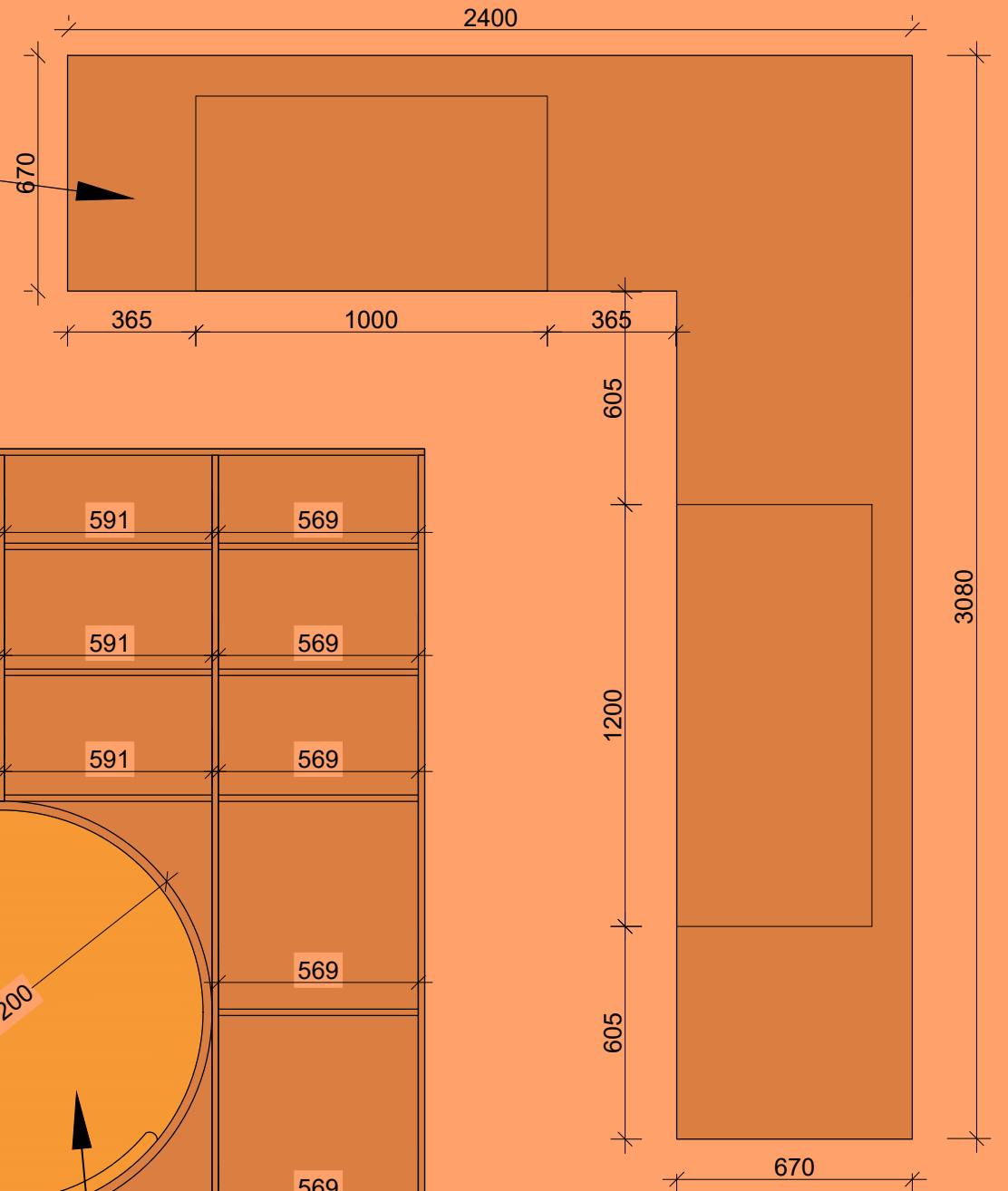
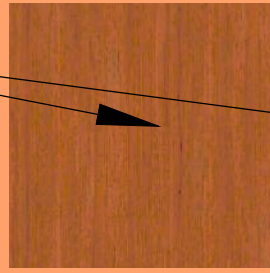

Eko oda, Šviesiai geltona

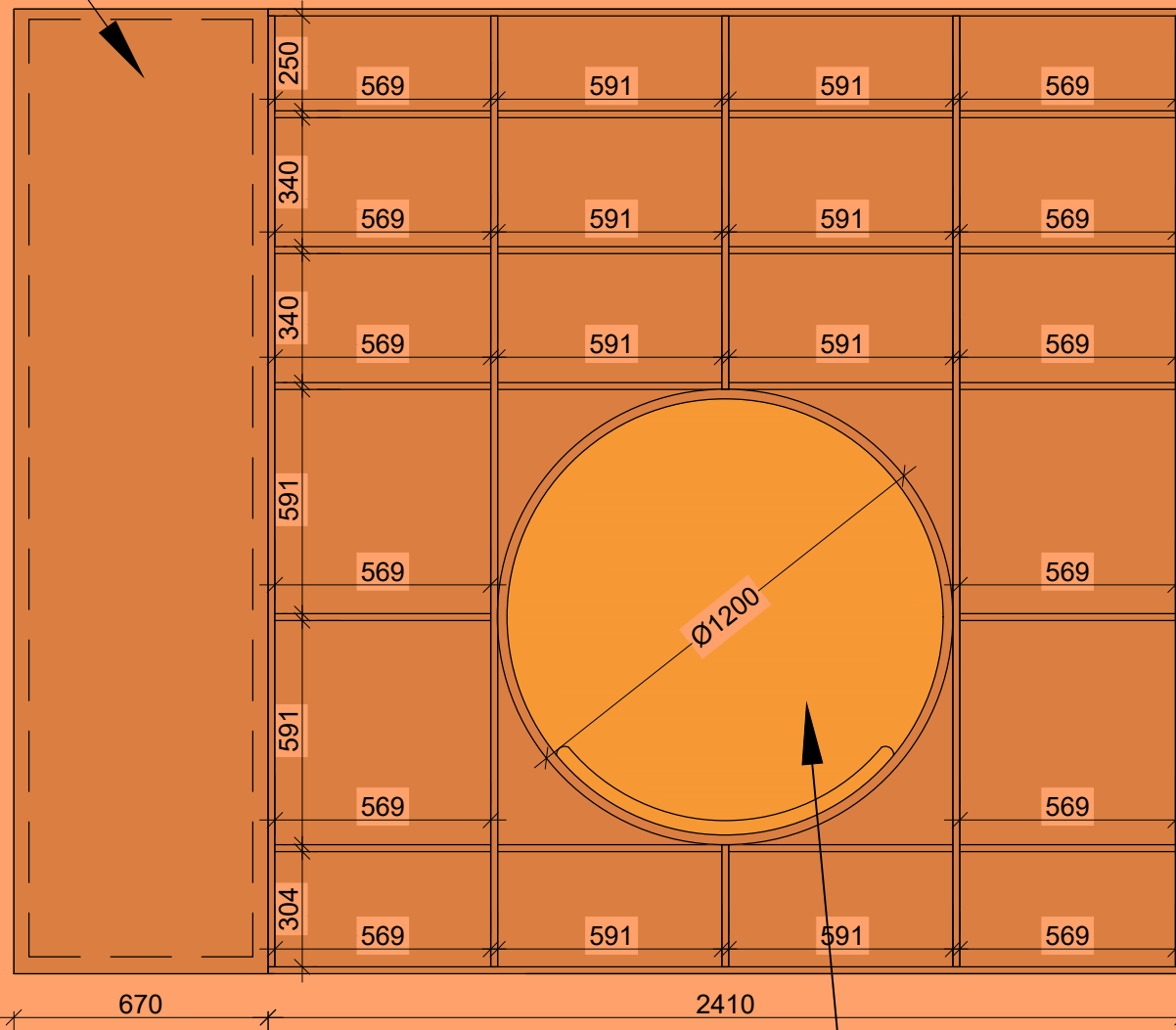

Eko oda, Šviesiai geltona

**PASTABOS:**

1. Visi aukščiau nurodyti nuo baigtinio grindų lygio.
2. **Visi matmenys projektiniai, PRIVALOMA tikslinti statybos metu.**
3. Visus pakeitimus derinti su projekto vadovu/dizaineriu ir Projekto priežiūra atliekančia įmone.
4. Planus būtina spausdinti ant A3 formato ir spalvotai, kitaip informacija bus neįskaitoma.
5.   pažymėtos sritys į pirkimą neįeina

Atestato Nr.	 <small>ARCH. L.MACKEVIČIUS   TEL.: 865062705   linas@elmarsa.eu   www.elmarsa.eu</small>			OBJEKTAS		mastelis
				Biržų „Aušros“ pagrindinė mokykla		
BM NR. 000058	PV	Linas Mackevičius	2024-09	BRĖŽINYS:		Laida
	ID	Lolita Gudonytė	2024-09	Knygų lentynos su sėdimomis vietomis detalizacija B		0
Etapas	UŽSAKOVAS:			BRĖŽINIO ŽYMUO:	BRĖŽINIO DATA:	Lapas
TDP	Biržų „Aušros“ pagrindinė mokykla			BA-24-0916	2024-11-12	Lapų
						33
						0

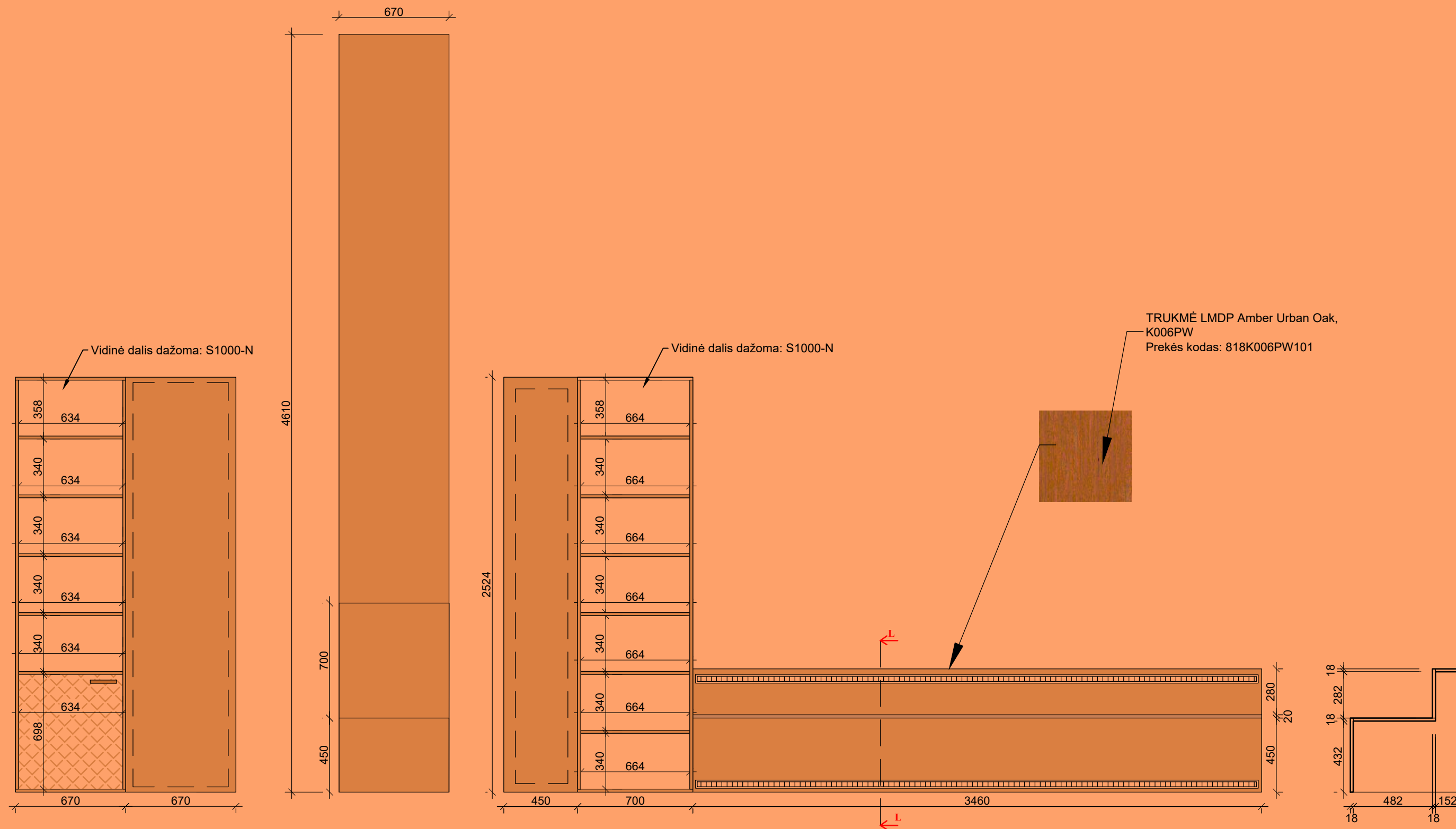

**PASTABOS:**

1. Visi aukščiai nurodyti nuo baigtinio grindų lygio.
2. **Visi matmenys projektiniai, PRIVALOMA tikslinti statybos metu.**
3. Visus pakeitimus derinti su projekto vadovu/dizaineriu ir Projekto priežiūra atliekančia įmone.
4. Planus būtina spausdinti ant A3 formato ir spalvotai, kitaip informacija bus neįskaitoma.
5.            pažymėtos sritys į pirkimą neįeina

Atestato Nr.	 <small>ARCH. L.MACKEVIČIUS   TEL.: 865062705   Linas@elmarsa.eu   www.elmarsa.eu</small>			OBJEKTAS		mastelis
				Biržų „Aušros“ pagrindinė mokykla		
BM NR. 000058	PV	Linas Mackevičius	2024-09	BRĖŽINYS:		Laida
	ID	Lolita Gudonytė	2024-09	Knygų lentynos su sėdimomis vietomis detalizacija C		
Etapas	UŽSAKOVAS:			BRĖŽINIO ŽYMUO:	BRĖŽINIO DATA:	Lapas
TDP	Biržų "Aušros" pagrindinė mokykla			BA-24-0916	2024-11-12	Lapų
						34
						0

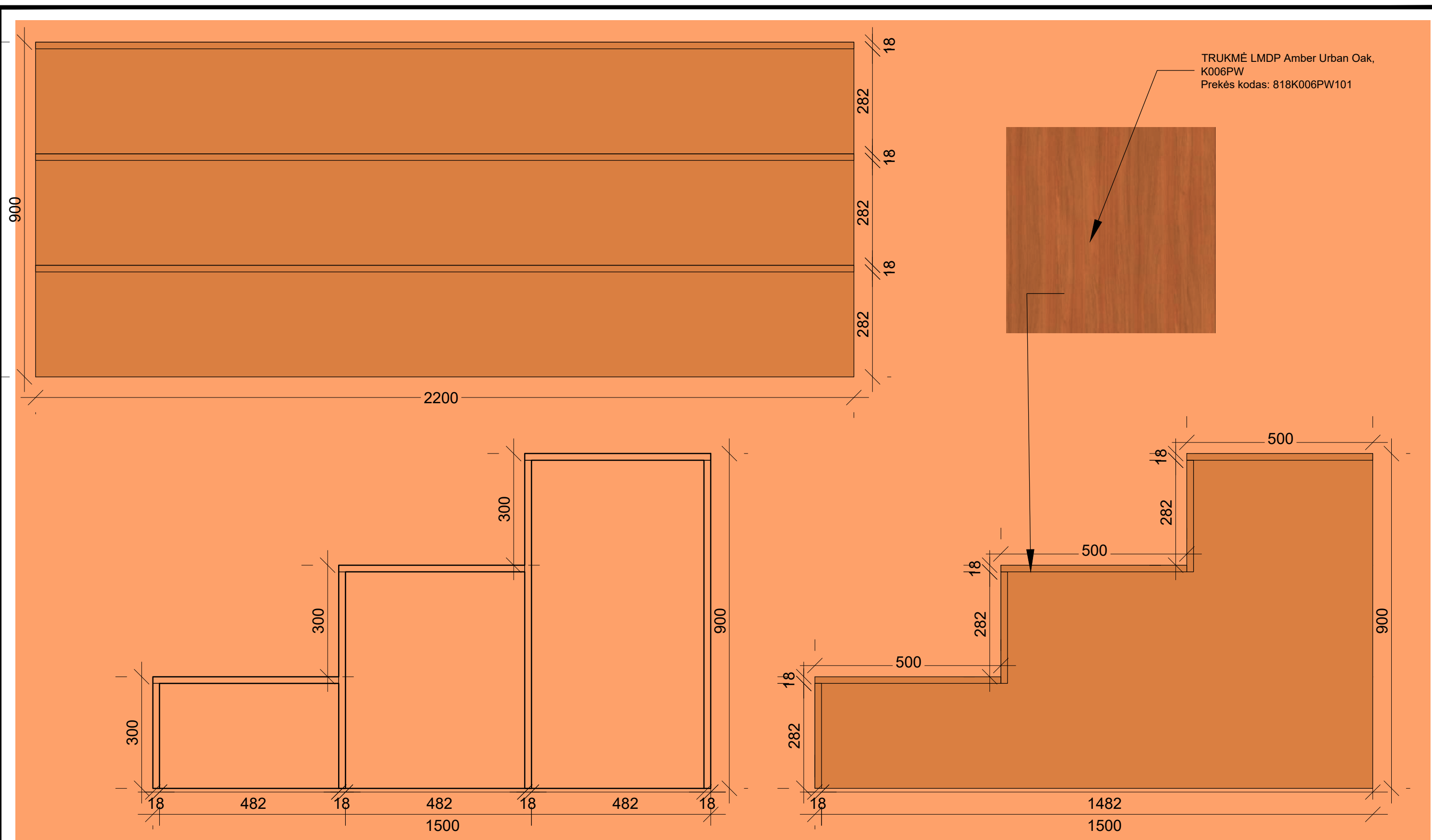

**PASTABOS:**

1. Visi aukščiai nurodyti nuo baigtinio grindų lygio.
2. **Visi matmenys projektiniai, PRIVALOMA tikslinti statybos metu.**
3. Visus pakeitimus derinti su projekto vadovu/dizaineriu ir Projekto priežiūra atliekančia įmone.
4. Planus būtina spausdinti ant A3 formato ir spalvotai, kitaip informacija bus neįskaitoma.
5.   pažymėtos sritys į pirkimą neįeina

Atestato Nr.	 <small>ARCH. L.MACKEVIČIUS   TEL.: 865062705   Linas@elmarsa.eu   www.elmarsa.eu</small>			OBJEKTAS		mastelis
				Biržų „Aušros“ pagrindinė mokykla		
BM NR. 000058	PV	Linus Mackevičius	2024-09	BRĖŽINYS:		Laida
	ID	Lolita Gudonytė	2024-09	Sėdima pakila		0
Etapas	UŽSAKOVAS:			BRĖŽINIO ŽYMUO:	BRĖŽINIO DATA:	Lapas
TDP	Biržų „Aušros“ pagrindinė mokykla			BA-24-0916	2024-11-12	Lapų 35 0

TRUKMĖ LMDP Amber Urban Oak,  
K006PW  
Prekės kodas: 818K006PW101

Višuje ir apačioje pritvirtinamos  
plokštės palei baldo aukštį,  
600x600x18mm

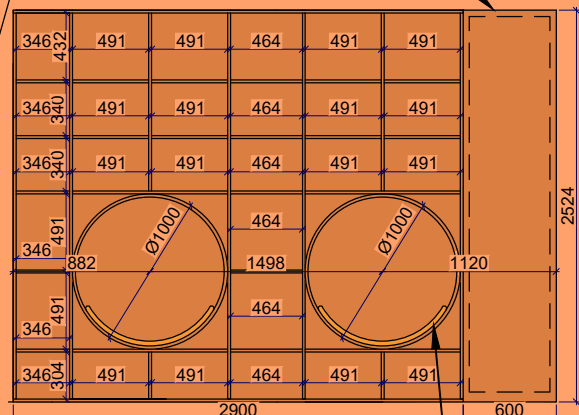

Knygų lentynos C su sėdimomis vietomis  
išklotinė M-M M 1:50

Eko oda, Šviesiai geltona

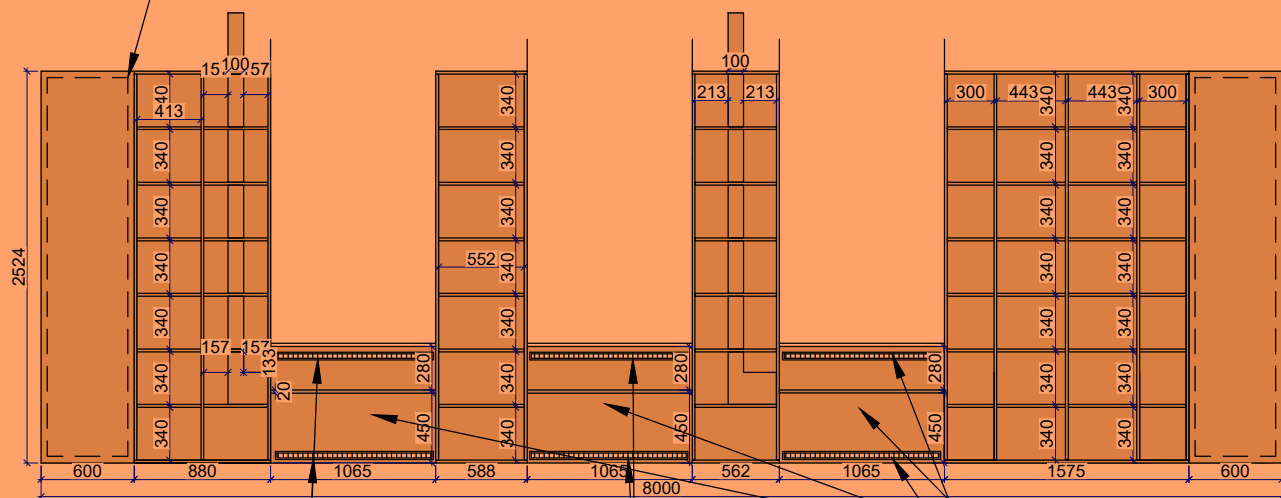

Knygų lentynos C su sėdimomis vietomis  
išklotinė N-N M 1:50

Dedamos grotelės radiatorių  
vedinimui

Dedamos grotelės radiatorių  
vedinimui

Sėdimos vietos, už jų - apsiūnami  
radiatoriai  
Dedamos grotelės radiatorių  
vedinimui

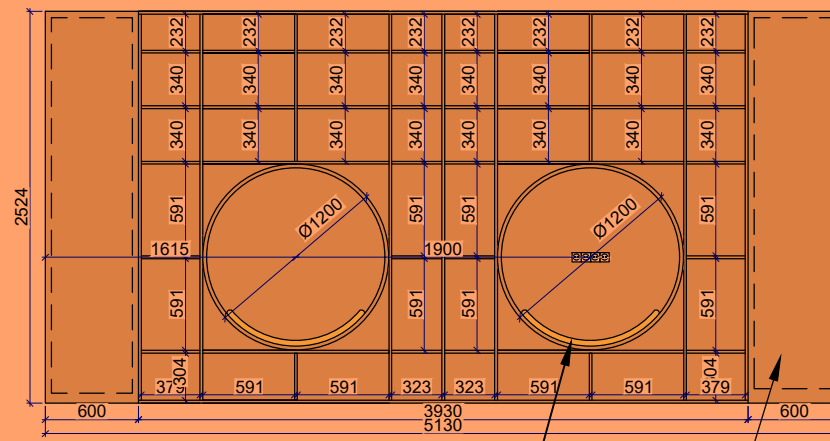

Knygų lentynos C su sėdimomis vietomis  
išklotinė O-O M 1:50

Eko oda, Šviesiai geltona

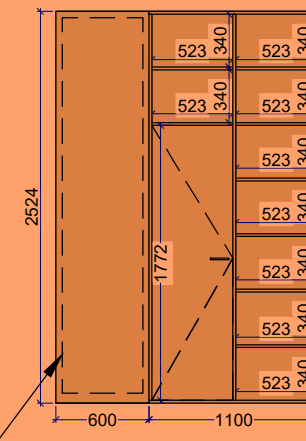

Knygų lentynos C su sėdimomis vietomis  
išklotinė P-P M 1:50

TRUKMĖ LMDP Amber Urban Oak,  
K006PW  
Prekės kodas: 818K006PW101

**PASTABOS:**

1. Visi aukščiai nurodyti nuo baigtinio grindų lygio.
2. **Visi matmenys projektiniai, PRIVALOMA tikslinti statybos metu.**
3. Visus pakeitimus derinti su projekto vadovu/dizaineriu ir Projekto priežiūra atliekančia įmone.
4. Planus būtina spausdinti ant A3 formato ir spalvotai, kitaip informacija bus neįskaitoma.
5.   pažymėtos sritys į pirkimą neįeina

Atestato  
Nr.



ARCH. L.MACKEVIČIUS | TEL.: 865062705 | Linas@elmarsa.eu | www.elmarsa.eu

BM NR.  
000058

PV	Linus Mackevičius	2024-09
ID	Lolita Gudonytė	2024-09

Etapas

**UŽSAKOVAS:**  
TDP Biržų "Aušros" pagrindinė mokykla

OBJEKTAS

Biržų „Aušros“ pagrindinė mokykla

BRĖŽINYS:

Knygų lentynos su sėdimomis vietomis  
detalizacija D

BRĖŽINIO ŽYMUO:

BA-24-0916

BRĖŽINIO DATA:

2024-11-12

mastelis

1:50

Laida

0

Lapas Lapų

36 0

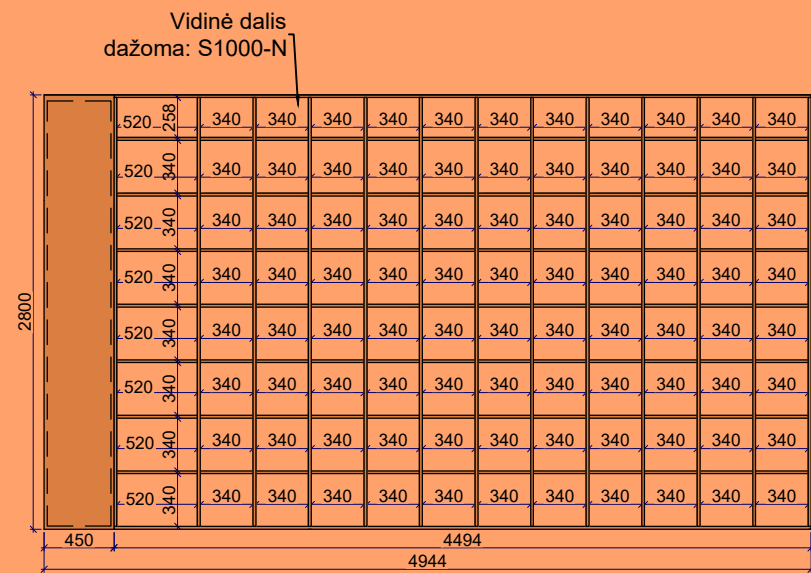

Paprastos knygų lentynos D išklotinė Q-Q M 1:25

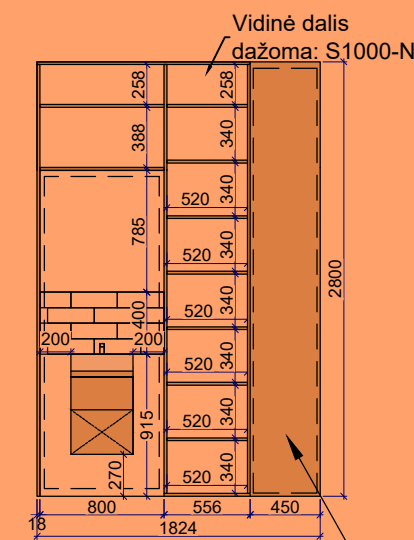

Paprastos knygų lentynos D išklotinė S-S M 1:25

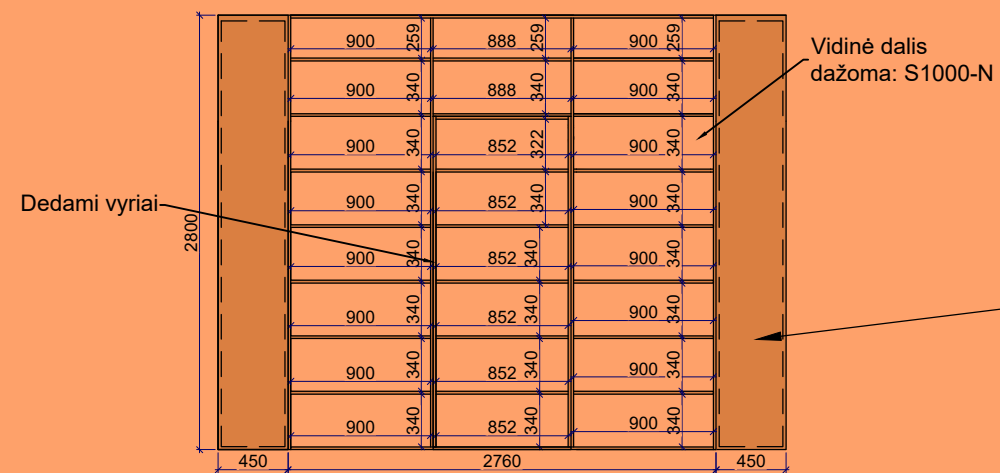

Paprastos knygų lentynos D išklotinė R-R M 1:25

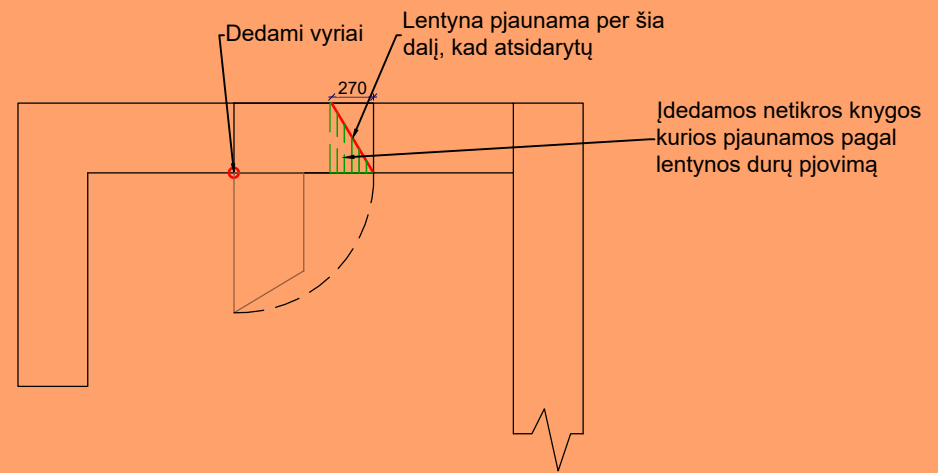
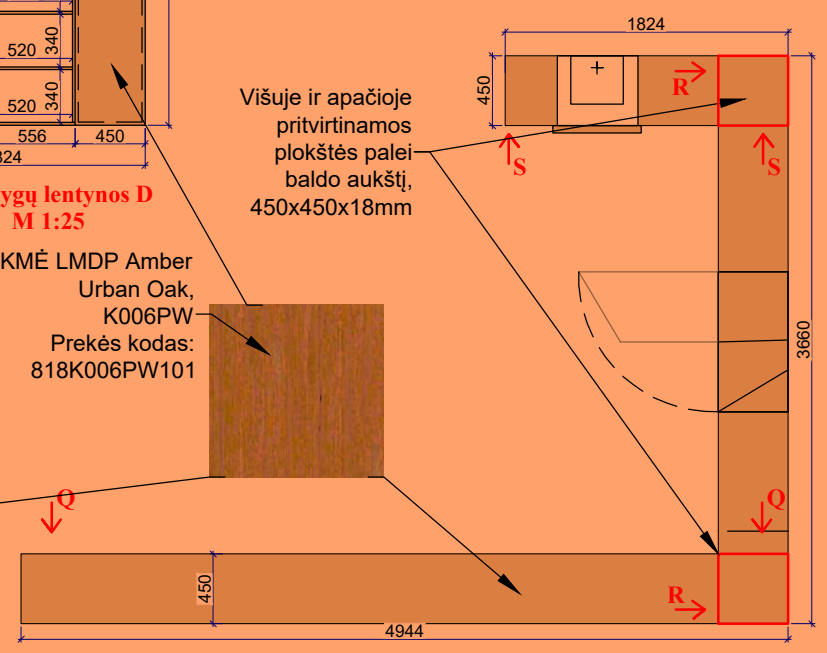

**PASTABOS:**

1. Visi aukščiai nurodyti nuo baigtinio grindų lygio.
2. **Visi matmenys projektiniai, PRIVALOMA tikslinti statybos metu.**
3. Visus pakeitimus derinti su projekto vadovu/dizaineriu ir Projekto priežiūra atliekančia įmone.
4. Planus būtina spausdinti ant A3 formato ir spalvotai, kitaip informacija bus neįskaitoma.
5.   pažymėtos sritys į pirkimą neįeina

Atestato Nr.				Biržų „Aušros“ pagrindinė mokykla		mastelis	
BM NR. 000058	PV	Linus Mackevičius	2024-09	BRĖŽINYS:		1:50	
	ID	Lolita Gudonytė	2024-09	Knygų lentynos detalizacija B		Laida	
						0	
Etapas	UŽSAKOVAS:			BRĖŽINIO ŽYMUO:	BRĖŽINIO DATA:	Lapas	Lapų
TDP	Biržų "Aušros" pagrindinė mokykla			BA-24-0916	2024-11-12	37	0

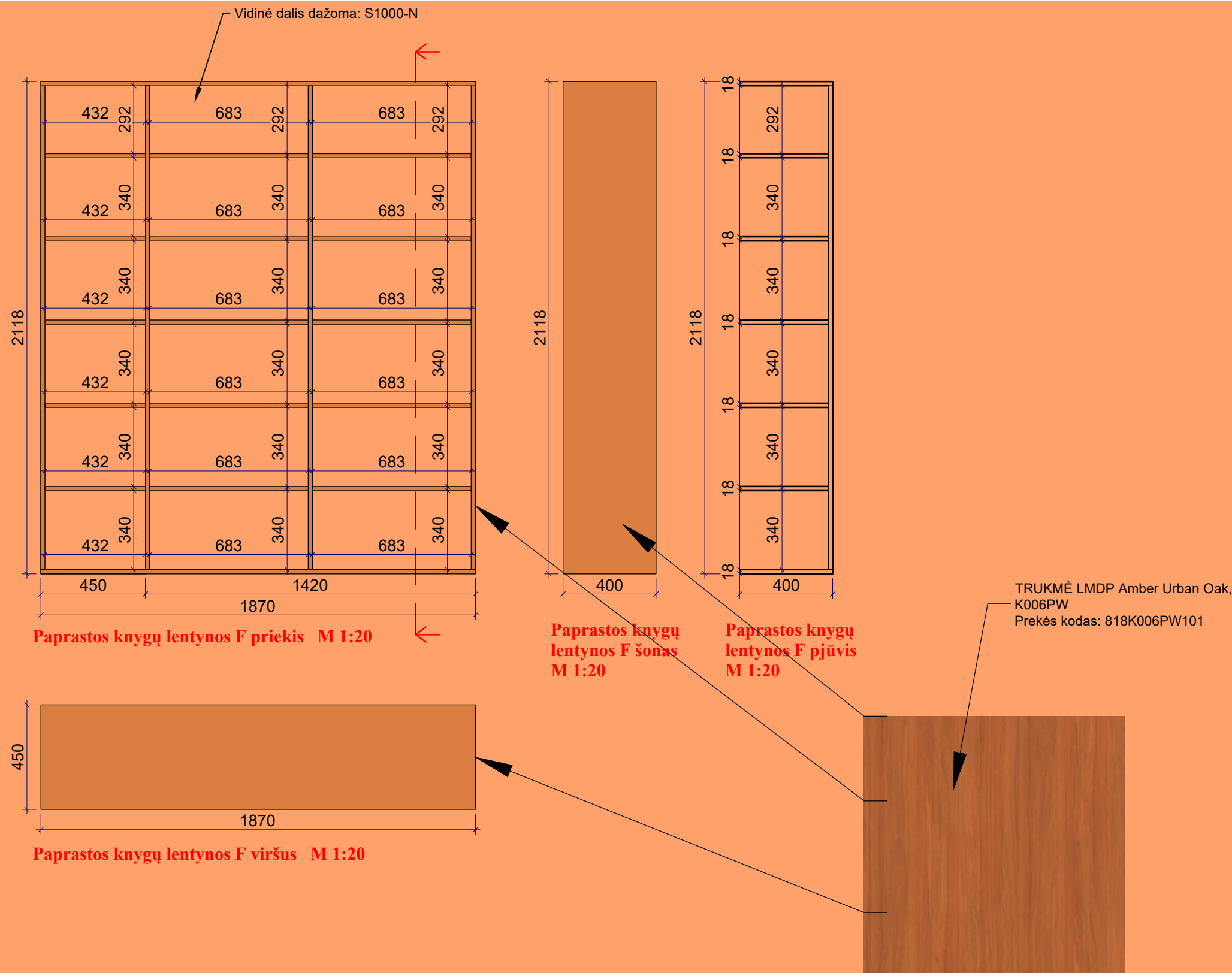

**PASTABOS:**

1. Visi aukščiau nurodyti nuo baigtinio grindų lygio.
2. **Visi matmenys projektiniai, PRIVALOMA tikslinti statybos metu.**
3. Visus pakeitimus derinti su projekto vadovu/dizaineriu ir Projekto priežiūra atliekančia įmone.
4. Planus būtina spausdinti ant A3 formato ir spalvotai, kitaip informacija bus neįskaitoma.
5.   pažymėtos sritys į pirkimą neįeina

Atestato Nr.	 <small>ARCH. L.MACKEVIČIUS   TEL.: 865062705   Linas@elmarsa.eu   www.elmarsa.eu</small>			OBJEKTAS		mastelis
				Biržų „Aušros“ pagrindinė mokykla		
BM NR. 000058	PV	Linas Mackevičius	2024-09	BRĖŽINYS:		Laida
	ID	Lolita Gudonytė	2024-09	Knygų lentynos detalizacija C		0
Etapas	UŽSAKOVAS:			BRĖŽINIO ŽYMUO:	BRĖŽINIO DATA:	Lapas
TDP	Biržų „Aušros“ pagrindinė mokykla			BA-24-0916	2024-11-12	Lapų 38 0

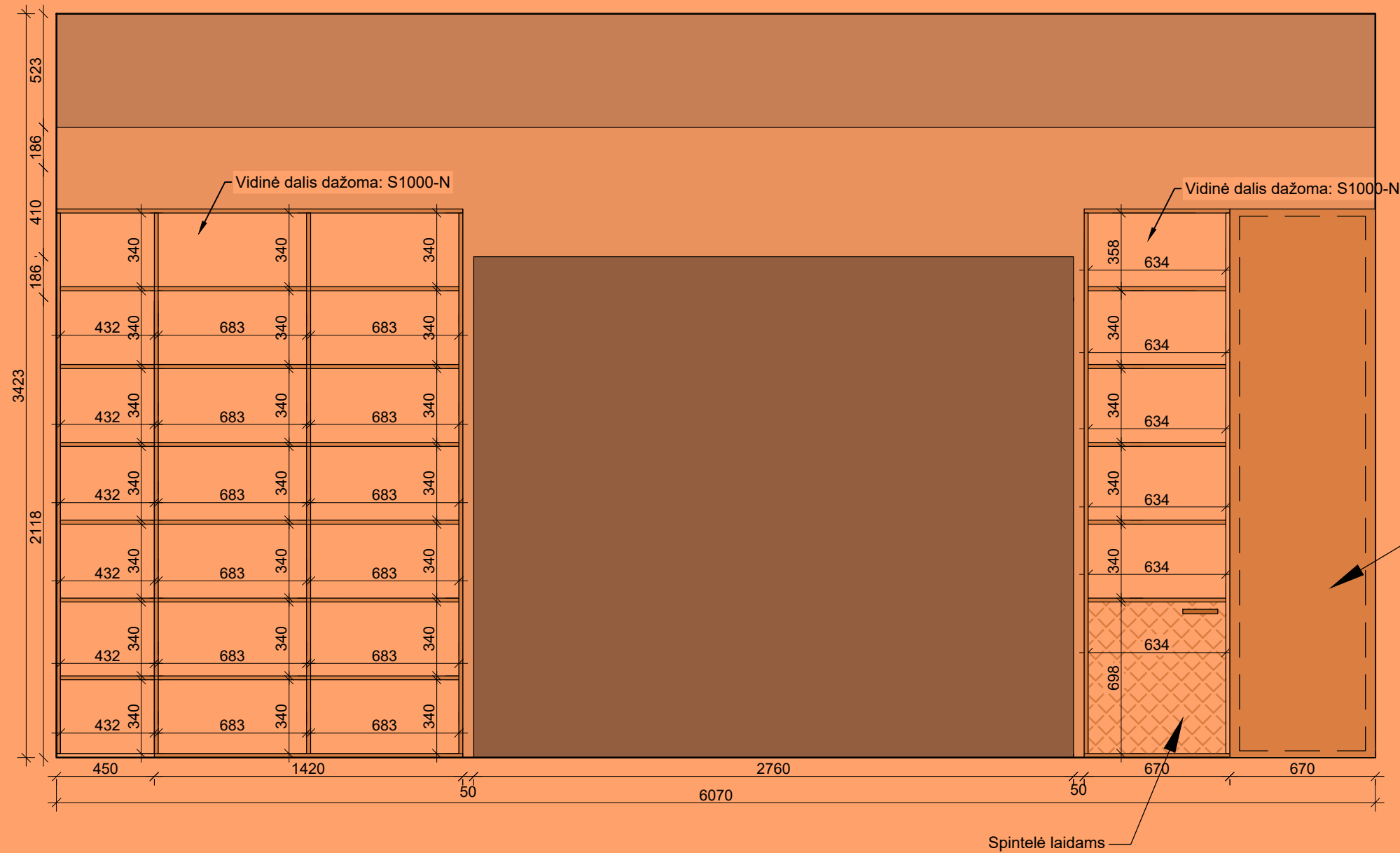

TRUKMĖ LMDP Amber Urban Oak,  
K006PW  
Prekės kodas: 818K006PW101

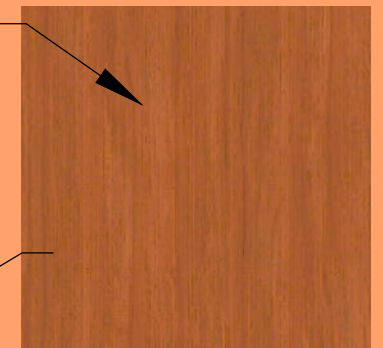

**PASTABOS:**

1. Visi aukščiai nurodyti nuo baigtinio grindų lygio.
2. **Visi matmenys projektiniai, PRIVALOMA tikslinti statybos metu.**
3. Visus pakeitimus derinti su projekto vadovu/dizaineriu ir Projekto priežiūra atliekančia įmone.
4. Planus būtina spausdinti ant A3 formato ir spalvotai, kitaip informacija bus neįskaitoma.
5.  pažymėtos sritys į pirkimą neįeina

Atestato Nr.	 <small>ARCH. L.MACKEVIČIUS   TEL.: 865062705   Linas@elmarsa.eu   www.elmarsa.eu</small>			OBJEKTAS		mastelis
				Biržų „Aušros“ pagrindinė mokykla		
BM NR. 000058	PV	Linus Mackevičius	2024-09	BRĖŽINYS:		Laida
	ID	Lolita Gudonytė	2024-09	Knygų lentynos detalizacija D		0
Etapas	UŽSAKOVAS:			BRĖŽINIO ŽYMUO:	BRĖŽINIO DATA:	Lapas
TDP	Biržų "Aušros" pagrindinė mokykla			BA-24-0916	2024-11-12	Lapų 39 0



TRUKMĖ LMDP Amber Urban Oak,  
K006PW  
Prekės kodas: 818K006PW101

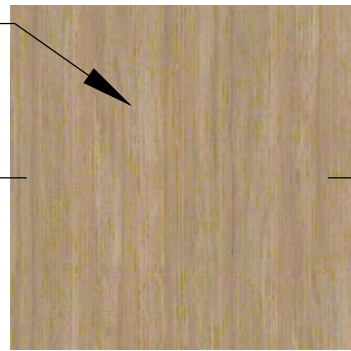
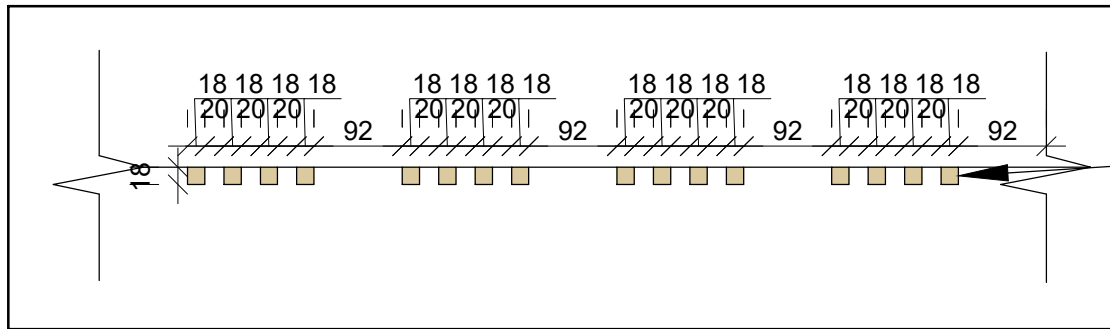

Mokymosi erdvės lamelių detalizacija 1 iš viršaus (išdidinta)

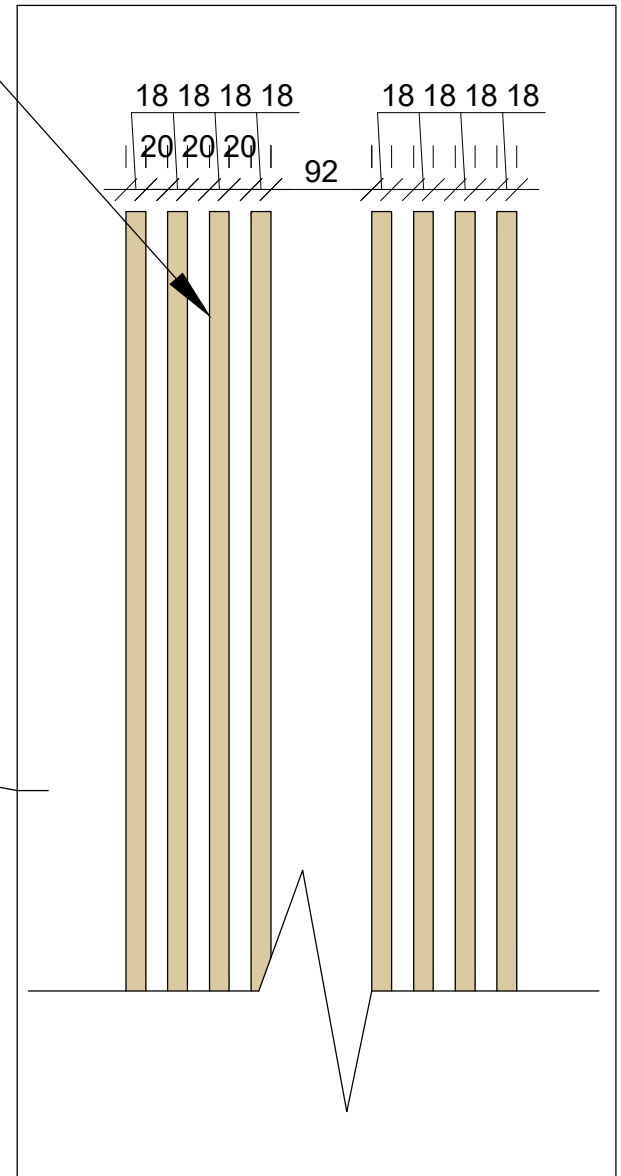
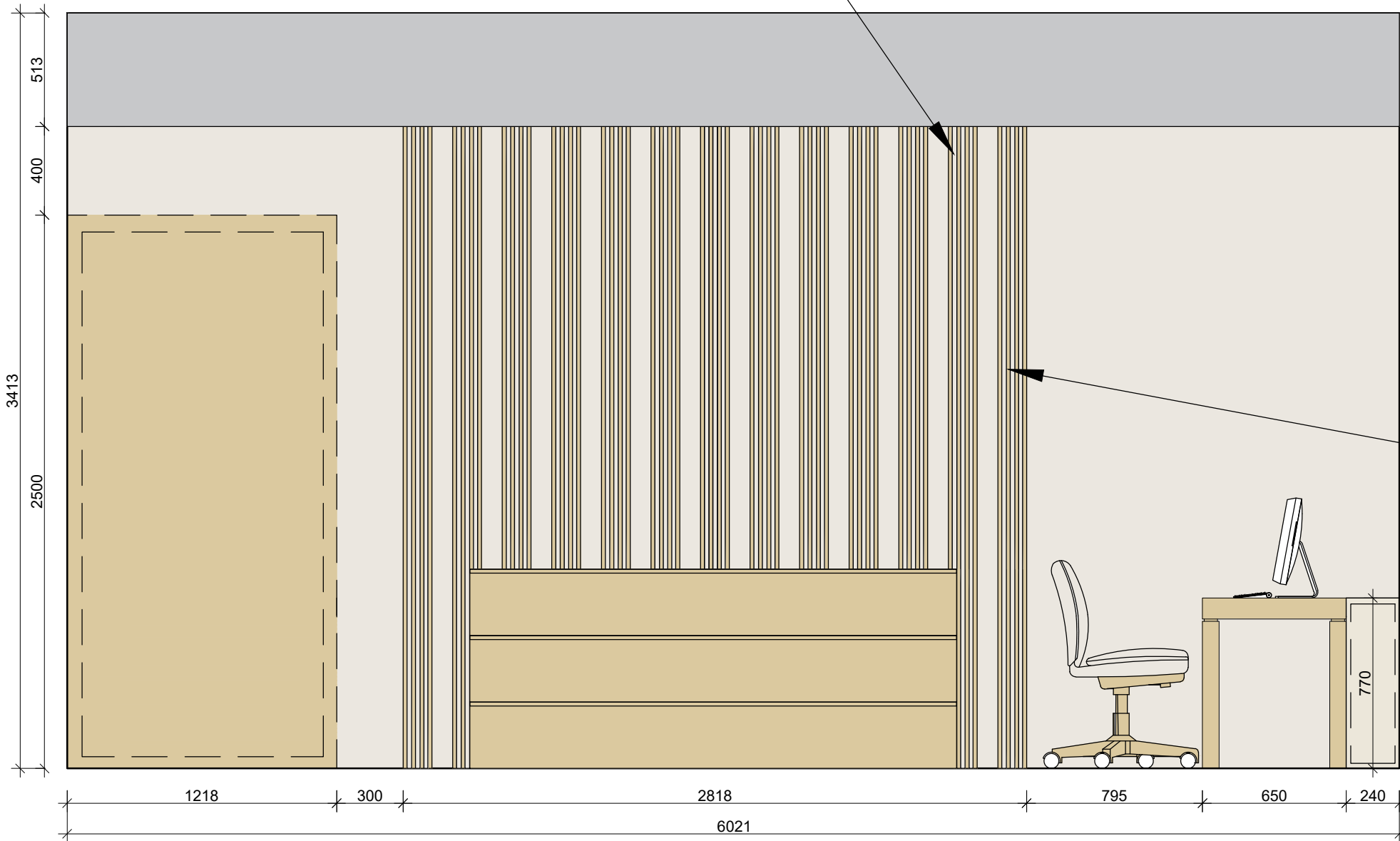

Mokymosi erdvės lamelių detalizacija 1 (išdidinta)

**PASTABOS:**

1. Visi aukščiai nurodyti nuo baigtinio grindų lygio.
2. **Visi matmenys projektiniai, PRIVALOMA tikslinti statybos metu.**
3. Visus pakeitimus derinti su projekto vadovu/dizaineriu ir Projekto priežiūra atliekančia įmone.
4. Planus būtina spausdinti ant A3 formato ir spalvotai, kitaip informacija bus neįskaitoma.

Atestato Nr.



ARCH. L.MACKEVIČIUS | TEL.: 865062705 | Linas@elmarsa.eu | www.elmarsa.eu

BM NR. 000058

PV	Linas Mackevičius	2024-09
ID	Lolita Gudonytė	2024-09

OBJEKTAS	Biržų „Aušros“ pagrindinė mokykla	mastelis
		1:25

BRĖŽINYS:	Mokymosi erdvės lamelių detalizacija 1	Laida
		0

Etapas	UŽSAKOVAS:
TDP	Biržų "Aušros" pagrindinė mokykla

BRĖŽINIO ŽYMUO:	BRĖŽINIO DATA:	Lapas	Lapų
BA-24-0916	2024-11-12	41	0

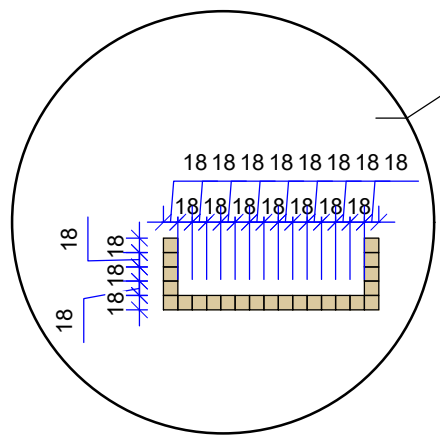
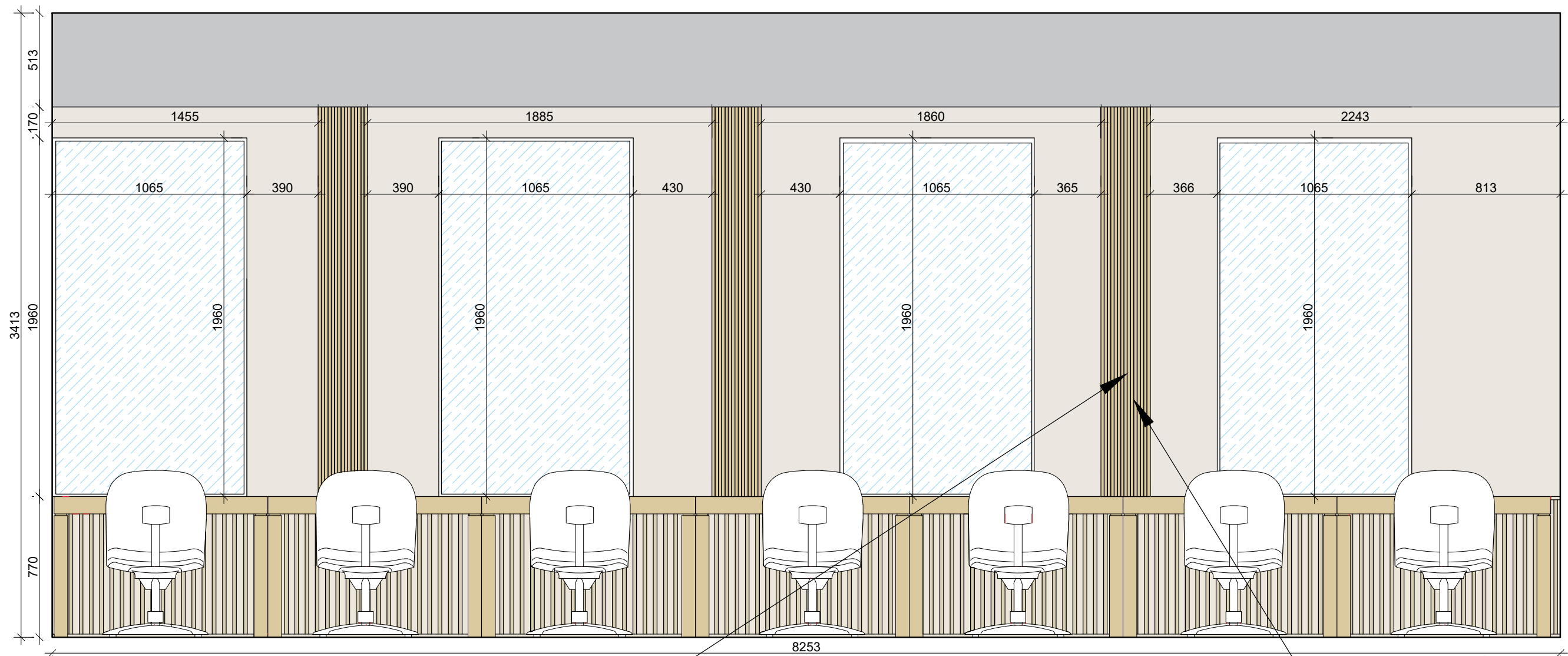

Mokymosi erdvės lamelių detalizacija iš viršaus 2 (išdėdinta)

TRUKMĖ LMDP Amber Urban Oak,  
K006PW  
Prekės kodas: 818K006PW101

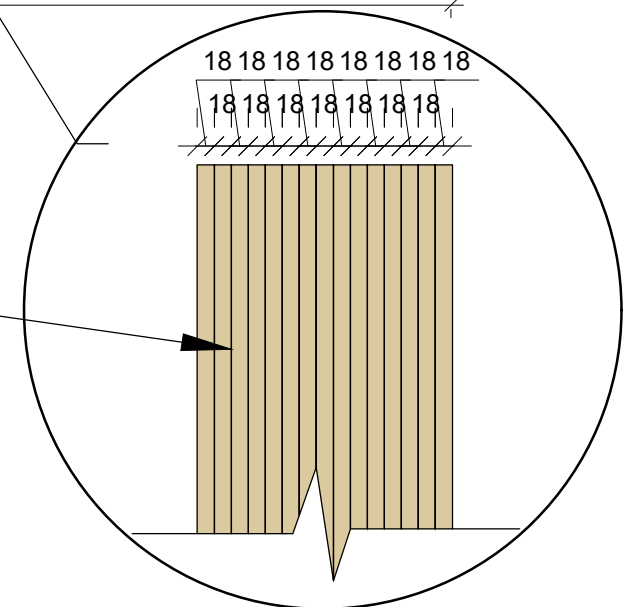
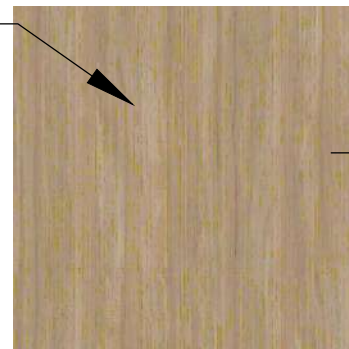

Mokymosi erdvės lamelių detalizacija2 (išdėdinta)

**PASTABOS:**

1. Visi aukščiai nurodyti nuo baigtinio grindų lygio.
2. **Visi matmenys projektiniai, PRIVALOMA tikslinti statybos metu.**
3. Visus pakeitimus derinti su projekto vadovu/dizaineriu ir Projekto priežiūra atliekančia įmone.
4. Planus būtina spausdinti ant A3 formato ir spalvotai, kitaip informacija bus neįskaitoma.

Atestato Nr.



ARCH. L.MACKEVIČIUS | TEL.: 865062705 | Linas@elmarsa.eu | www.elmarsa.eu

BM NR. 000058

PV	Linus Mackevičius	2024-09
ID	Lolita Gudonytė	2024-09

Etapas

UŽSAKOVAS:

TDP

Biržų "Aušros" pagrindinė mokykla

OBJEKTAS

Biržų „Aušros“ pagrindinė mokykla

BRĖŽINYS:

Mokymosi erdvės lamelių detalizacija 2

BRĖŽINIO ŽYMUO:

BA-24-0916

BRĖŽINIO DATA:

2024-11-12

mastelis

1:25

Laida

0

Lapas

42 0