

## TECHNINĖ UŽDUOTIS PERKAMOS PASLAUGOS APRAŠYMAS

Nacionalinėje dailės galerijoje (Konstitucijos pr. 22, Vilnius) perkamos Savitarnos rūbinės pertvarkymo ir kasos išplėtimo paslaugos, kurios susideda iš esamų baldų demontavimo, esamų baldų pertvarkymo ir remonto, naujų baldų gamybos ir įrengimo, naujų stiklinių pertvarų gamybos ir įrengimo. Darbų apimtys ir aprašymai pateikiami šiame dokumente žemiau esančiuose aprašuose ir pridėdamo projekto brėžiniuose.

Paslaugos teikėjas prieš atlikdamas paslaugas įvertina ir pateikia užsakovui visas technines darbų atlikimo sąlygas, apskaičiuoja medžiagų, darbų, mechanizmų kiekį, ir įvertina su atliekamais darbais susijusius visus paslaugos suteikimo kaštus. Laimėjęs tiekėjas prieš gaminant baldus turi parengti gaminamų ir pertvarkomų elementų gamybinį projektą, kurį turi suderinti su užsakovu. Tiekėjui rekomenduojama prieš pateikiant kainos pasiūlymą apžiūrėti darbų vietą, ir įvertinti planuojamų darbų apimtį, esamų baldų būklę, susipažinti su esamomis pertvaromis ir kita įranga.

Paviršiams dengti naudojamuose produktuose neturi būti:

- pavojingų cheminių medžiagų, klasifikuojamų priskiriant bet kurią iš nurodytų pavojingumo frazę pagal Reglamentą (EB) Nr. 1272/2008;
- daugiau kaip 5 proc. Masės lakiųjų organinių junginių (LOJ);
- chromo (VI) junginių;
- daugiau nei 0,05 ppm formaldehido išmetamųjų teršalų;

Savitarnos rūbinės pertvarkymo ir kasos išplėtimo paslaugos apima šiuos darbus:

### SAVITARNOS RŪBINĖS PERTVARKYMAS

#### 1. Esamo „baro“ baldo demontavimas

Demontuojamas esamas „baro“ – drabužių išdavimo stalo baldas. Baldas turi stiklo aliuminio profiliuose apdailą, baldinių plokščių vidaus struktūrą. Demontuotą baldą tiekėjas išveža ir utilizuoja savo lėšomis.

Baldo matmenys: 16000 mm x 600 mm x 800 mm (h)

Baldo nuotraukos:



Baldo brėžinius žr. projekto 4 lape.

## 2. Spintos S-1 gamyba ir įrengimas

Spinta susideda iš stiklinės pertvaros ir baldinės dalies.

### Stiklinė pertvara

Pagaminti ir įrengti spintos S-1 tris kraštines formuojančią stiklinę pertvarą. Pertvarą gaminti iš 1cm storio grūdinto dažyto iš vidaus stiklo, tvirtinamo anoduoto aliuminio profiliuose. Naujai sumontuotas stiklas ir aliuminio profiliai turi būti analogiški esamiems stiklams ir aliuminio profiliams. Stiklinės pertvaros montavimui reikalingų tvirtinimo elementų ir kitų konstrukcinių sprendinių poreikį įsivertina tiekėjas, atsižvelgiant į paviršių, prie kurių bus tvirtinama stiklinė pertvara būklę ir tvirtumą.

Stiklinės pertvaros duomenys:

Pavadinimas	Mato vnt.	Kiekis	Pastabos
Bendras ilgis	m	6,74	
Bendras plotis	m	0,41	
Bendras aukštis	m	2,40	
Bendras perimetras plane	m	7,56	
Aliuminio rėmas grindims ir luboms (h – 45 mm)	m	5,12	Aliuminio rėmai, spalva, gaminimo ir tvirtinimo technologija analogiška esamiems
Kampiniai aliuminio rėmai (45 x 45 mm)	m	9,60	Aliuminio rėmai, spalva, gaminimo ir tvirtinimo technologija analogiška esamiems
Iš vidaus dažytas grūdintas stiklas	m <sup>2</sup>	18,10	Stiklo spalva, dažymo technologija, sudalinimas analogiška esamam

### Baldinė dalis

Pagaminti ir įrengti spintos S-1 baldinę dalį, skirtą lankytojų drabužių saugojimui. Baldinė dalis įrengiama stiklinių pertvarų suformuotoje nišoje. Baldinės dalies dureles gaminti iš dažytos 18 mm storio MDF plokštės. Kiekvienos durelės turi turėti individualiu raktu rakinamą spyną. Kiekvienai spynai turi būti pagaminta po tris raktų kopijas. Visos spintelių spynos turi turėti galimybę būti atrakintoms visrakčiu. Kiekvienos spintelių durys turi turėti išfrezuotą įgilintą spintelės numerį. Kiekvienos spintelės viduje turi būti sumontuotas kalbiukas rūbams ar rankinėms pakabinti. Baldinės dalies vidaus pertvaros ir kitos lankytojams nematomos plokštumos gaminamos iš braižymui atsparios laminuotos 18 mm MDF plokštės. Visos lankytojams matomos plokštumos (durelės, atvira vaikų kabyklų zonos nugarėlės ir pan.) gaminamos iš 18mm MDF plokštės dažytos braižymui atspariais dažais. Baldinėje dalyje sumontuojama 2,74 m pločio vaikų drabužiams skirta niša, kuri uždaroma elektra valdoma baltai dažyta metalinė apsauginė žaliuze.

Baldinės dalies duomenys:

Pavadinimas	Mato vnt.	Kiekis	Pastabos
Bendras ilgis	m	6,74	
Bendras plotis	m	0,41	
Bendras aukštis	m	2,40	
Bendras perimetras plane	m	7,56	
Spintos durelės, baltai dažyta 18mm MDF plokštė, 42 vnt.	m <sup>2</sup>	10,8	Plokščių dažymas, spalva ir dažymo technologija analogiška esamiems dažytiems baldams
Baltai dažyta 18mm MDF plokštės	m <sup>2</sup>	4,5	Plokščių dažymas, spalva ir dažymo technologija analogiška esamiems dažytiems baldams
Laminuotos 18 mm MDF plokštės	m <sup>2</sup>	29,5	Plokštė turi būti atspari trinčiams
Suolo balta spalva laminuota 32mm plokštė	m <sup>2</sup>	1	Suolo plokštė turi būti atspari trinčiams
Elektra valdoma baltai dažyta metalinė apsauginė žaliuzė, ilgis 2,74 cm	vnt.	1	Žaliuzė valdoma raktu
Durelių vyrių komplektai	vnt.	42	
Durelių rakinamos spynos	vnt	42	
Kabliukai spintelėse	vnt	42	
Vaikų rūbinės kabliukai	vnt	26	

Esamų dažytų stiklinių pertvarų ir baldų nuotraukos:



Spintos s-1 brėžinius žr. projekto 3, 5-9 lapuose.

### 3. Spintos S-2 gamyba ir įrengimas

Spinta susideda iš stiklinės pertvaros ir baldinės dalies.

#### Stiklinė pertvara

Pagaminti ir įrengti spintos S-1 tris kraštines formuojančią stiklinę pertvarą. Pertvarą gaminti iš 1 cm storio grūdinto dažyto iš vidaus stiklo, tvirtinamo anoduoto aliuminio profiliuose. Naujai sumontuotas stiklas ir aliuminio profiliai turi būti analogiški esamiems stiklams ir aliuminio profiliams. Stiklinės pertvaros montavimui reikalingų tvirtinimo elementų ir kitų konstrukcinių sprendinių poreikį įsivertina tiekėjas, atsižvelgiant į paviršių, prie kurių bus tvirtinama stiklinė pertvara būklę ir tvirtumą.

Stiklinės pertvaros duomenys:

Pavadinimas	Mato vnt.	Kiekis	Pastabos
Bendras ilgis	m	6,74	
Bendras plotis	m	0,41	
Bendras aukštis	m	2,40	
Bendras perimetras plane	m	7,56	
Aliuminio rėmas grindims ir luboms (h – 45 mm)	m	5,12	Aliuminio rėmai, spalva, gaminimo ir tvirtinimo technologija analogiška esamiems
Kampiniai aliuminio rėmai (45 x 45 mm)	m	9,60	Aliuminio rėmai, spalva, gaminimo ir tvirtinimo technologija analogiška esamiems
Iš vidaus dažytas grūdintas stiklas	m <sup>2</sup>	18,10	Stiklo spalva, dažymo technologija, sudalinimas analogiška esamam

#### Baldinė dalis

Pagaminti ir įrengti spintos S-1 baldinę dalį, skirtą lankytojų drabužių saugojimui. Baldinė dalis įrengiama stiklinių pertvarų suformuotoje nišoje. Baldinės dalies dureles gaminti iš dažytos 18 mm storio MDF plokštės. Kiekvienos durelės turi turėti individualiu raktu rakinamą spyną. Kiekvienai spynai turi būti pagaminta po tris raktų kopijas. Visos spintelių spynos turi turėti galimybę būti atrakintoms visrakčiu. Kiekvienos spintelių durys turi turėti išfrezuotą įgilintą spintelės numerį. Kiekvienos spintelės viduje turi būti sumontuotas kalbiukas rūbams ar rankinėms pakabinti. Baldinės dalies vidaus pertvaros ir kitos lankytojams nematomos plokštumos gaminamos iš braižymui atsparios laminuotos 18 mm MDF plokštės. Visos lankytojams matomos plokštumos (durelės, atvira vaikų kabyklų zonos nugarėlės ir pan.) gaminamos iš 18mm MDF plokštės dažytos braižymui atspariais dažais. Baldinėje dalyje sumontuojama 2,65 m pločio vaikų drabužiams skirta niša, kuri uždaroma elektra valdoma baltai dažyta metalinė apsauginė žaliuze.

Baldinės dalies duomenys:

Pavadinimas	Mato vnt.	Kiekis	Pastabos
Bendras ilgis	m	6,74	
Bendras plotis	m	0,41	
Bendras aukštis	m	2,40	
Bendras perimetras plane	m	7,56	
Spintos durelės, baltai dažyta 18mm MDF plokštė, 45 vnt.	m <sup>2</sup>	10,9	Plokščių dažymas, spalva ir dažymo technologija analogiška esamiems dažytiems baldams
Baltai dažyta 18mm MDF plokštės	m <sup>2</sup>	4,4	Plokščių dažymas, spalva ir dažymo technologija analogiška esamiems dažytiems baldams
Laminuotos 18 mm MDF plokštės	m <sup>2</sup>	29,5	Plokštė turi būti atspari trinčiams
Suolo balta spalva laminuota 32mm plokštė	m <sup>2</sup>	1	Suolo plokštė turi būti atspari trinčiams
Elektra valdoma baltai dažyta metalinė apsauginė žaliuzė, ilgis 2,65 cm	vnt.	1	Žaliuzė valdoma raktu
Durelių vyrių komplektai	vnt.	45	
Durelių rakinamos spynos	vnt	45	
Kabliukai spintelėse	vnt	45	
Vaikų rūbinės kabliukai	vnt	26	

Esamų dažytų stiklinių pertvarų ir baldų nuotraukos:



Spintos s-1 brėžinius žr. projekto 3, 5-9 lapuose.

#### 4. Kabyklų pertvarkymas

Kabyklų K-1, K-2, K-3 pertvarkymą apima šie darbai:

- a) Esamų 14 vnt. rūbų kabyklų perkėlimas į naujas vietas, suformuojant 7 kabyklas. Naujo kabyklų išdėstymo schemą žr. projekto 4 lape.



- b) Esamų 240 vnt. kabliukų, priklijuotų prie stiklo demontavimas ir klijų nuvalymas.



- c) Esamų kabyklose sumontuotų 14 vnt. stiklų perkėlimas į naujai paruoštą vietą kabykloje. Perkeltos stiklo vietą žr. projekto 10-13 lapuose.



- d) Metalinio dažyto rėmo gamyba ir įrengimas, tvirtinant prie esamos kabyklos kraštinių; Metalinio rėmo matmenis ir tvirtinimo vietą žr. projekto 10-13 lapuose.
- e) Kabyklose sumontuoti pakabų sistemas lankytojų drabužiams kabinti ir saugoti. Iš viso turi būti įrengta 193 pakabų sistemos. Pakabų sistemą sudaro:
- metalinės stacionarios įtvirtintos pakabos, skirtos lankytojų drabužiams kabinti;
  - plieninis laminuotas lynas, pritvirtintas prie pakabos ir skirtas perverti per drabužio rankovę;
  - individuali metalinė ir metaliniu raktu rakinama spyna, pritvirtinta prie stiklo. Spyna turi turėti galimybę lankytojui nesunkiai prirakinti metalinį lyną prie spynos. Spynos turi turėti po pagamintus 3 vnt. raktų, taip pat turi turėti galimybę būti atrakintos vieno visrakčio. Pakabų, lyno ir spynų įrengimą žr. projekto 10-13 lapuose.

Pakabos sistemos analogų nuotraukos:

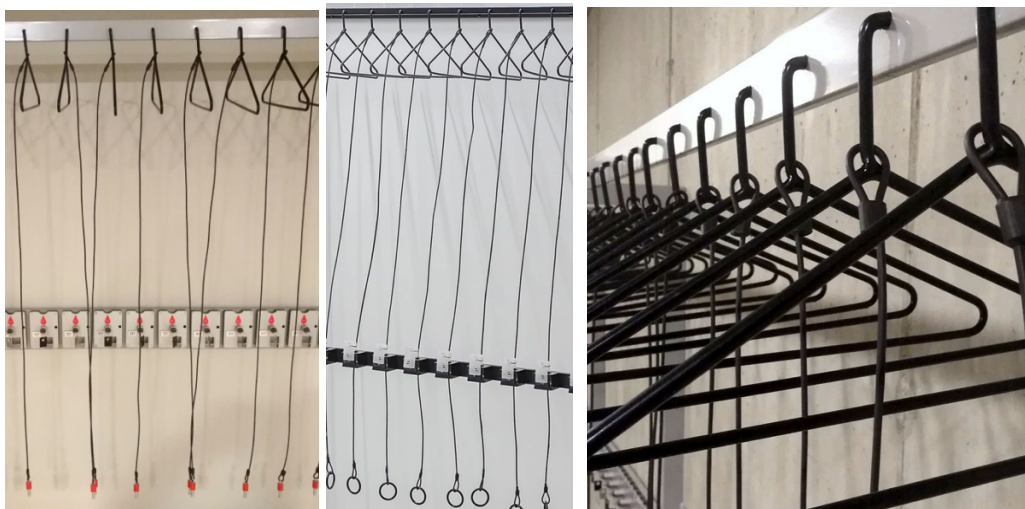

- f) Buvusias perkelta stiklo vietas užtaisyti aliuminio intarpu.

Kabyklos K-1 (1 vnt) duomenys:

Pavadinimas	Mato vnt.	Kiekis	Pastabos
Bendras ilgis	m	1,95	
Bendras plotis	m	0,4	
Bendras aukštis	m	2,10	
Pakabų laikymo metalinis 6x1 cm profilio rėmas, 1 vnt.	m	2,35	Rėmas suvirinamas ar kitaip sujungiamas, dažomas pilkai ir tvirtinamas prie esamų šoninių mdf plokščių.
Metalinė pakaba	vnt	14	Padengta pvc plėvele arba dažyta.
Plieninis trosas	vnt	14	Padengtas pvc plėvele, ilgis 150cm
Rakinama spyna	vnt	14	
Baltai dažytas aliuminio intarpas, skirtas užtaisyti esamus griovelius, išėmus stiklą, 1x1 cm	m	7,2	

Kabyklos K-2 (5 vnt) duomenys:

Pavadinimas	Mato vnt.	Kiekis	Pastabos
Bendras ilgis	m	1,95	
Bendras plotis	m	0,8	
Bendras aukštis	m	2,10	
Pakabų laikymo metalinis 6x1 cm profilio rėmas, 1vnt.	m	4,7	Rėmas suvirinamas ar kitaip sujungiamas, dažomas pilkai ir tvirtinamas prie esamų šoninių mdf plokščių.
Metalinė pakaba	vnt	28	Padengta pvc plėvele arba dažyta.
Plieninis trosas	vnt	28	Padengtas pvc plėvele, ilgis 150cm
Rakinama spyna	vnt	28	
Baltai dažytas aliuminio intarpas, skirtas užtaisyti esamus griovelius, išėmus stiklą, 1x1 cm	m	14,4	

Kabyklos K-3 (1 vnt) duomenys:

Pavadinimas	Mato vnt.	Kiekis	Pastabos
Bendras ilgis	m	1,95	
Bendras plotis	m	0,8	
Bendras aukštis	m	2,10	
Pakabų laikymo metalinis 6x1 cm profilio rėmas, 1vnt.	m	4,3	Rėmas suvirinamas ar kitaip sujungiamas, dažomas pilkai ir tvirtinamas prie esamų šoninių mdf plokščių.
Metalinė pakaba	vnt	25	Padengta pvc plėvele arba dažyta.
Plieninis trosas	vnt	25	Padengtas pvc plėvele, ilgis 150cm
Rakinama spyna	vnt	25	
Baltai dažytas aliuminio intarpas, skirtas užtaisyti esamus griovelius, išėmus stiklą, 1x1 cm	m	13,8	

Kabyklų pertvarkymo brėžinius žr. projekto 10-13 lapuose.

## 5. Spintos S-3 pertvarkymas

Spintos S-3 pertvarkymą apima šie darbai:

- a) Esamų 2 vnt. spintų perkėlimas į naujas vietas, suformuojant 1 spintą. Naują spintos išdėstymo schemą žr. projekto 4, 14 lapę.



- b) Esamų 60 vnt. spynų demontavimas.



- c) Naujų 60 vnt. spynų sumontavimas į senųjų spynų vietoje. Kiekviena spyna turi turėti pagamintus 3 vnt. raktų, taip pat turi turėti galimybę būti atrakintos vieno visrakčio.

- d) Esamų durelių vėrių reguliavimas, remontas, ir esant poreikiui naujų vėrių montavimas pakeičiant neveikiančius senus vėrius - 60 komplektų.



Spintos S-3 pertvarkymo brėžinius žr. projekto 14, lape.

## 6. Spintos S-4 pertvarkymas

Spintos S-4 pertvarkymą apima šie darbai:

- a) Esamų 2 vnt. spintų perkėlimas į naujas vietas, suformuojant 1 spintą. Naują spintos išdėstymo schemą žr. projekto 4,15 lape.



b) Esamų 30 vnt. spynų demontavimas.



c) Naujų 30 vnt. spynų sumontavimas į senųjų spynų vietoje. Kiekviena spyna turi turėti pagamintus 3 vnt. raktų, taip pat turi turėti galimybę būti atrakintos vieno visrakčio.

d) Esamų durelių vyrių reguliavimas, remontas, ir esant poreikiui naujų vyrių montavimas pakeičiant neveikiančius senus vyrius - 30 komplektų.



e) Esamo kabykloje sumontuoto stiklo perkėlimas į naujai paruoštą vietą spintoje. Perkelta stiklo vieta žr. projekto 14 lape.



f) Pagaminti ir įrengti spintos S-4 baldo dalį, skirtą lankytojų drabužių saugojimui. Nauja spintos baldo dalis įrengiama viename esamos kabyklos rėme. Spintos dureles gaminti iš dažytos 18 mm storio MDF plokštės, su anoduoto aliuminio apdaila (analogiškai esamoms). Kiekvienos durelės turi turėti individualiu raktu rakinamą spyną. Kiekvienai spynai turi būti pagaminta po tris raktų kopijas. Visos projekto spintelių spynos turi turėti galimybę būti atrakintoms visrakčiu. Kiekvienos spintelės viduje turi būti sumontuotas kalbiukas rūbams ar rankinėms pakabinti. Spintos vidaus pertvaros ir kitos lankytojams nematomos plokštumos gaminamos iš braižymui atsparios laminuotos 18 mm MDF plokštės. Spintoss-4 brėžinius žr. projekto 15 lape.

Naujai gaminamos spintos S-4 dalies duomenys:

Pavadinimas	Mato vnt.	Kiekis	Pastabos
Bendras ilgis	m	1,85	
Bendras plotis	m	0,41	
Bendras aukštis	m	1,78	
Spintos durelės, baltai dažyta 18mm mdf plokštė, dengta anoduoto aliuminio plokšte, 15 vnt.	m <sup>2</sup>	3,2	Plokščių dažymas, spalva ir dažymo technologija analogiška esamiems dažytiems baldams.
Laminuotos 18 mm mdf plokštės	m <sup>2</sup>	9	Plokštė turi būti atspari trinčiai
Durelių vyrių komplektai	vnt.	15	
Durelių rakinamos spynos	vnt	15	

Spintos S-4 pertvarkymo brėžinius žr. projekto 15-16, lapuose.

## KASOS IŠPLĖTIMAS

### 7. Kasos išplėtimo baldas

Spinta susideda iš stiklinės pertvaros ir baldinės dalies.

#### Stiklinė pertvara

Pagaminti ir įrengti kasos išplėtimo baldo kraštines formuojančias stiklines pertvaras. Pertvaras gaminti iš 1cm storio grūdinto dažyto iš vidaus stiklo, tvirtinamo anoduoto aliuminio profiliuose. Naujai sumontuotas stiklas ir aliuminio profiliai turi būti analogiški esamiems stiklams ir aliuminio profilams. Stiklinės pertvaros montavimui reikalingų tvirtinimo elementų ir kitų konstrukcinių sprendinių poreikį įsivertina tiekėjas, atsižvelgiant į paviršių, prie kurių bus tvirtinama stiklinė pertvara būklę ir tvirtumą. Stiklinėse pertvarose numatyti dvi angas iš baldo išstumiamoms stiklinėms slankiojančioms durelėms. Taip pat stiklinėje pertvaroje įrengti varstomas berėmes rakinamas duris iš 1 cm storio grūdinto dažyto iš vidaus stiklo ir anoduoto aliuminio profilių. Naujai sumontuotos stiklinės durys bei profiliai turi būti analogiški esamoms durims.

Stiklinės pertvaros duomenys:

Pavadinimas	Mato vnt.	Kiekis	Pastabos
Bendras ilgis	m	3,36	
Bendras plotis	m	1,28	
Bendras aukštis	m	2,55	
Bendras perimetras plane	m	9,82	
Aliuminio rėmas grindims ir luboms (h – 45 mm)	m	19,64	Aliuminio rėmai, spalva, gaminimo ir tvirtinimo technologija analogiška esamiems
Kampiniai aliuminio rėmai (45 x 45 mm)	m	15,3	Aliuminio rėmai, spalva, gaminimo ir tvirtinimo technologija analogiška esamiems
Iš vidaus dažytas grūdintas stiklas	m <sup>2</sup>	25,04	Stiklo spalva, dažymo technologija, sudalinimas analogiška esamam

### Baldinė dalis

Pagaminti ir įrengti kasos išplėtimo baldinę dalį, skirtą parduodamoms prekėms eksponuoti ir saugoti. Baldą įrengti stiklinių pertvarų suformuotoje zonoje/nišoje. Baldo lankytojams matomas dalis (lentynas, lentynų nugarėles ir kt.) gaminti iš dažytos 18 mm ir 10 mm storio MDF plokštės. Sumontuoti parduodamų objektų ekspozicijos lentynas laikanti metalinį karkasą, kuris uždengiamas 10 mm storio dažytais MDF plokštėmis. Likusios lankytojams matomos baldinės dalies plokštumos gaminamos iš baltai dažytos 18 mm MDF plokštės, nematomos dalys ir laminuotis 18 mm storio MDF plokštės.

Lentynų apatinėse plokštumose įrengti LED apšvietimo juostas per visą lentynos ilgį. LED juostos turi turėti galimybę keisti šviesos intensyvumą („dimeriuojamos“).

Baldinės dalies vidinėse konstrukcijose įrengti išstumiamas 1 cm storio dažyto grūdinto laminuoto stiklo dureles.

Baldo duomenys:

Pavadinimas	Mato vnt.	Kiekis	Pastabos
Bendras ilgis	m	3,36	
Bendras plotis	m	1,28	
Bendras aukštis	m	2,55	
Bendras perimetras plane	m	9,82	
Baltai dažyta 18mm mdf plokštė.	m <sup>2</sup>	19,2	Plokščių dažymas, spalva ir dažymo technologija analogiška esamiems dažytiems baldams
Baltai dažyta 10 mm mdf plokštės	m <sup>2</sup>	2,5	Plokščių dažymas, spalva ir dažymo technologija analogiška esamiems dažytiems baldams
Laminuotos 18 mm mdf plokštės	m <sup>2</sup>	16	Plokštė turi būti atspari trinčiai

LED juostinis šviestuvas	m	33	LED juosta, Ra ne mažiau nei 80, dimeriuojamas, šviesos šilumas derinamas gamybinio projekto metu.
Metalinis lentynų laikymo karkasas iš metalinio profilio	m	37	Metalinis karkasas tvirtinamas prie lubų ir grindų.
Ištumiamų stiklinių durelių sistema.	vnt	2	Sistemos analogiškos šiai: <a href="https://www.youtube.com/watch?v=gTlpjCPT1tE">https://www.youtube.com/watch?v=gTlpjCPT1tE</a> . Tik vietoje durų MDF plokštės, naudojamos grūdinto stiklo plokštumos, kurios tvirtinasi prie sistemos be lankstų
Stklinės durelės 60x90cm	vnt	2	Iš 1 cm storio dažyto grūdinto laminuoto stiklo

Esamos kasos nuotraukos:



Kasos išplėtimo baldo brėžinius žr. projekto 18-20 lapuose.

### Bendrosios sąlygos:

- Techninėje užduotyje pateikti skaičiavimai remiasi architektūrinio projekto duomenimis. Reali medžiagų išėiga, papildomas medžiagų keikis gaminant ir įrengiant gaminius, nenumatyti šioje projekto stadijoje, bet būtini projektui įgyvendinti medžiagų bei darbų išteklių nėra vertinti. Visus galimus papildomų išteklių kiekius, kurie pateiktame projekte gali būti nedetalizuoti, paslaugos tiekėjas įsivertina pats ir įtraukia į gautinę pasiūlymo sąmatą,
- Pateikti architektūrinio projekto brėžiniai yra užduotis tiekėjui. Tai nėra darbo ar gamybos brėžiniai. Tiekėjas turi parengti gamybinius brėžinius ir (arba) darbo projektą, pagal poreikį - ir bandomuosius prototipus.
- Paslaugos tiekėjas bet kokius įrengimo ar gamybos darbus gali pradėti tik suderinęs darbo ir (arba) gamybos projektą su užsakovu ir gavęs raštišką užsakovo pritarimą projektui, siekiant įvertinti ir suderinti detalius technologinius, gamybinius ir montavimo sprendinius.

- Prieš gaminant gaminius tiekėjas privalo pateikti užsakovui visų medžiagų ir kitų naudojamų elementų pavyzdžius, kurie laikomi kaip etalonai visos gamybos ir montavimo metu. Tik užsakovui patvirtinus pateiktų pavyzdžių tinkamumą tęsti gamybą pilna apimtimi.
- Tiekėjas pastebėjęs klaidas projekte, perkamos paslaugos aprašymuose, netikslumus sprendiniuose ir kitoje su paslaugos įgyvendinimu susijusioje dokumentacijoje iš karto turi informuoti užsakovą.
- Tiekėjas turi užtikrinti tinkamą darbo vietos galerijoje aptvėrimą, atsižvelgti į užsakovo pastabas dėl darbo vietos tvarkos ir darbų organizavimo.
- Visi su remontu susiję darbai galerijoje turi būti suteikti taip, kad po atliktų visų darbų nebūtų pablogintas ar pakeistas esamas pastatas (apdaila, stogo danga, fasado danga, durys, langai, kiti architektūriniai elementai), inžinerinės sistemos (apšvietimas, įvairūs davikliai, elektros instaliacija, gaisrinės saugos įranga ir pan.).
- Tiekėjas darbams turi samdyti patyrusius prižiūrėtojus ir kvalifikuotą personalą darbams atlikti. Tiekėjas atsakingas už tinkamą darbų vykdymą.
- Pabaigus darbus, tiekėjas iš darbo vietos ir užsakovo patalpų turi pašalinti visas su atliktais darbais susijusias medžiagas ir šiukšles, išvalyti purvą, išnešti nereikalingą įrangą, įrankius. Paviršių ar daiktų pažeidimai, atsiradę vykdant darbus, prieš pradėdant darbus, turi būti atžymėti pateikti užsakovui.
- Paslaugos teikėjas prisiima visą atsakomybę dėl suteiktų paslaugų kokybės ir atsiradusį broką taiso savo lėšomis STR ir kitų teisės aktų numatyta tvarka.
- Darbų vykdymo tvarka turi būti suplanuota taip, kad nesukeltų žalos aplink ir šalia esančioms konstrukcijoms ir objektams. Tiekėjas atsakingas už tai, kad darbo vietoje būtų laikomasi apsauginių priemonių nuo kenksmingų medžiagų naudojimą apibrėžiančių galiojančių sprendimų ir nuostatų, kitų darbo saugos reikalavimų.
- Į tiekėjo pateiktą sąmatą turi būti įtraukti visi su paslauga susiję kaštai – vadovavimas, transportavimas, nešimas, pasiruošimo darbai, daro jėga, įranga, priemonės, reikiamos medžiagos ir pan.
- Paslaugos teikėjas prieš atlikdamas paslaugas įvertina ir pateikia užsakovui technines remonto sąlygas, apskaičiuoja reikiamą medžiagų kiekį, papildomos įrangos ir medžiagų kiekius, darbo sąnaudas, kitas visas su atliekamais darbais susijusias išlaidas ir pateikia galutinius detalizuotus paslaugos suteikimo kaštus užsakovui tvirtinti.
- Paslaugos tiekėjas įvertinęs visus reikiamus atlikti darbus su užsakovu suderina darbų atlikimo grafiką ir privalomai jo laikosi iki darbų atlikimo pabaigos. Apie darbų grafiko pakeitimus tiekėjas nedelsiant informuoja užsakovą.
- Paslaugos tiekėjas turi imtis visų būtiniausių priemonių (reikiamo personalo kiekio pasamdymo, įrankių ir mechanizmų įsigijimo arba nuomos, iš anksto suplanuoto ir nenutrūkstančio medžiagų tiekimo) siekiant atlikti sutartus darbus laiku.
- Baigti ir sumontuoti savitarnos rūbinės ir kasos išplėtimo baldai turi būti saugūs lankytojams. Negali likti nepritvirtintų konstrukcijų, aštrių briaunų, išsikišusių tvirtinimo elementų, nestabilių elementų.
- Bet kokius tvirtinimo į esamas pastato konstrukcijas sprendinius tiekėjas gali atlikti tik suderinęs ir gavęs pritarimą iš užsakovo.
- Prieš pradėdant bet kokių projekte nurodytų elementų gamybą, visus su gaminamu elementu susijusius matmenis tiekėjas turi tikslinti vietoje.
- Tiekėjas privalo informuoti užsakovą apie iškilusias įgyvendinimo problemas ar neaiškumus realizuojant projektą.
- Tiekėjas be suderinimo su užsakovu negali keisti projekte pateiktų sprendinių.
- Užsakovas gali ne iš esmės patikslinti projekto sprendinius. Šie pakeitimai savo apimtimi negali viršyti 10% medžiagų ir darbo sąnaudų ribos.

- Teisė į projekte pateiktus sprendinius priklauso autoriams, todėl tiekėjas negali dubliuoti ir kitaip panaudoti sprendinių kituose projektuose.
- Tiekėjas turi naudoti patikimo lygio ir dizaino furnitūrą, bei ją suderinti su užsakovu.
- Jeigu dėl technologinių prižasčių reikia tikslinti medžiagų storus, skerspjūvius ir kitokius parametrus, tiekėjas apie tai informuoja užsakovą. Patikslinimai turi būti įvertinti tiekėjo pagal kompetenciją, ir tai negali keisti projekto įgyvendinimo terminų, kainos bei ekspozicijos architektūriniame projekte pavaizduotos sprendinių estetikos.
- Reikalingi konstrukciniai karkasai bei tvirtinimai projekte vaizduojami sąlyginai. Tiekėjas konstrukcijų sprendinius įvertina pats ir susiderinęs su užsakovu gali modifikuoti laikančių konstrukcinių karkasų bei tvirtinimų sprendinius.
- Tiekėjas turi įvertinti tai, jog projekte numatyti autoriniai sprendimai ir daugelis komponentų detalizuojami ir gaminami specialiai šiam projektui.

# **PROJEKTAS**

# **PROJEKTAS**

Nacionalinēs dailēs galerijos  
savitarnos rūbinēs pertvarkymo ir  
kasos išplētimo projekta

## brėžinių turinys

	brėžinių turinys	lapas 1
SAVITARNOS RŪBINĖ	vestibiulio planas m1:200	lapas 2
	savitarnos rūbinės planas, pjūviai A-A,B-B m1:50	lapas 3
	savitarnos rūbinės baldų perkėlimo ir demontavimo schemas	lapas 4
	savitarnos rūbinės pjūviai,C-C, 1-1, 2-2, 3-3, 4-4 m1:50	lapas 5
	spintos S-1 fasadas, pjūviai A-A,B-B . m1:20	lapas 6
	spintos S-1 pjūviai C-C,1-1,2-2,3-3 . m1:20	lapas 7
	spintos S-2 fasadas , pjūviai 1-1,A-A. m1:20	lapas 8
	spintų S-1 , S-2 mazgai m1:5	lapas 9
	kabyklos K-1 fasadai, pjūviai A-A,B-B,C-C,1-1 . m1:20	lapas 10
	kabyklos K-2 fasadai, pjūviai A-A,B-B,C-C,1-1 . m1:20	lapas 11
	kabyklos K-3 fasadas, pjūviai A-A,B-B,C-C,1-1,2-2 . m1:20	lapas 12
	kabyklų K-1,K-2,K-3 mazgai m1:5	lapas 13
	spintos S-3 fasadai, pjūviai A-A,B-B,1-1 . m1:20	lapas 14
	spintos S-4 fasadai, pjūviai A-A,B-B,1-1 . m1:20	lapas 15
spintos S-4 mazgai m1:5	lapas 16	
KASOS IŠPLĒTIMAS	kasos išplėtimo vizualizacijos	lapas 17
	kasos išplėtimo planas, pjūviai,C-C, B-B,1-1, 2-2, m1:50	lapas 18
	kasos išplėtimo planas, pjūviai A-A,1-1 m1:20	lapas 19
	kasos išplėtimo mazgai m1:5	lapas 20

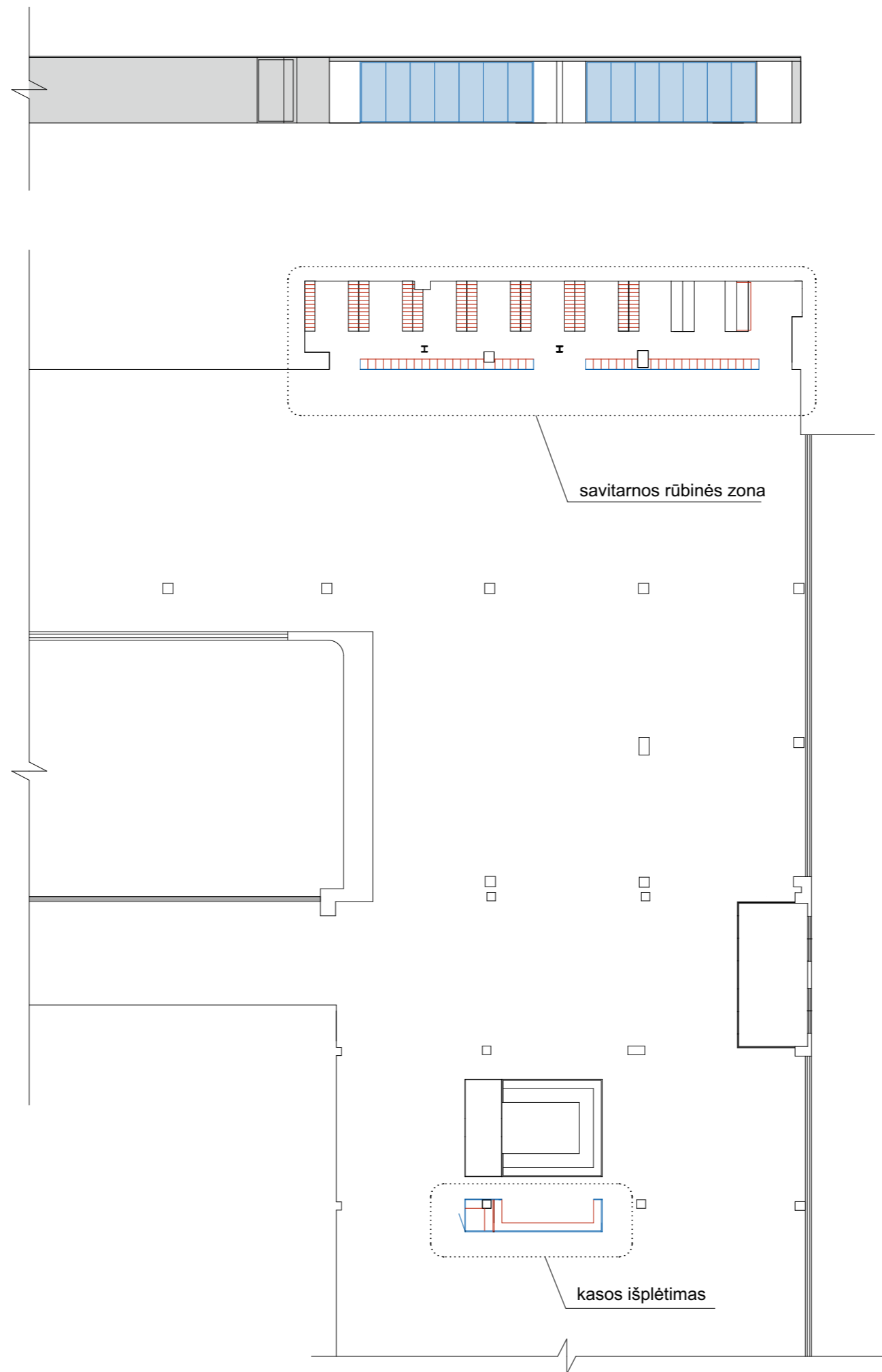

Sutartiniai žymėjimai

- Naujai gaminamos stiklinės pertvaros
- Naujai gaminami baldai
- Esami nekeičiami baldai ir kiti elementai

vestibiulio planas m1:200

SAVITARNOS RŪBINĒ

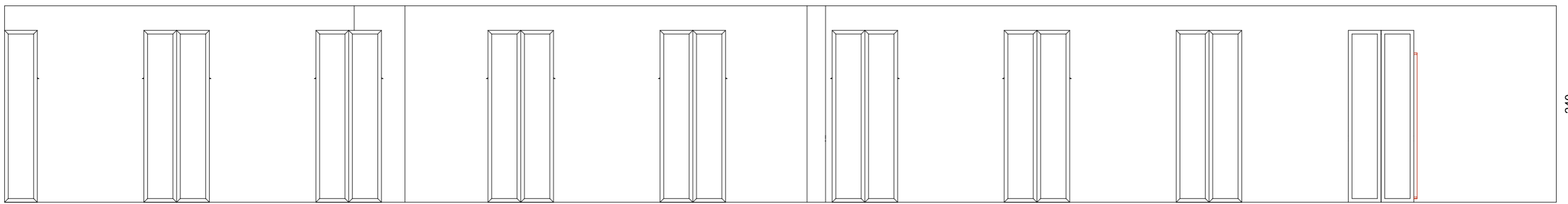

pjuvis B-B

esamas stiklas



spintos S-2 stiklas

spintos S-1 stiklas

pjuvis A-A

1

2 3

4

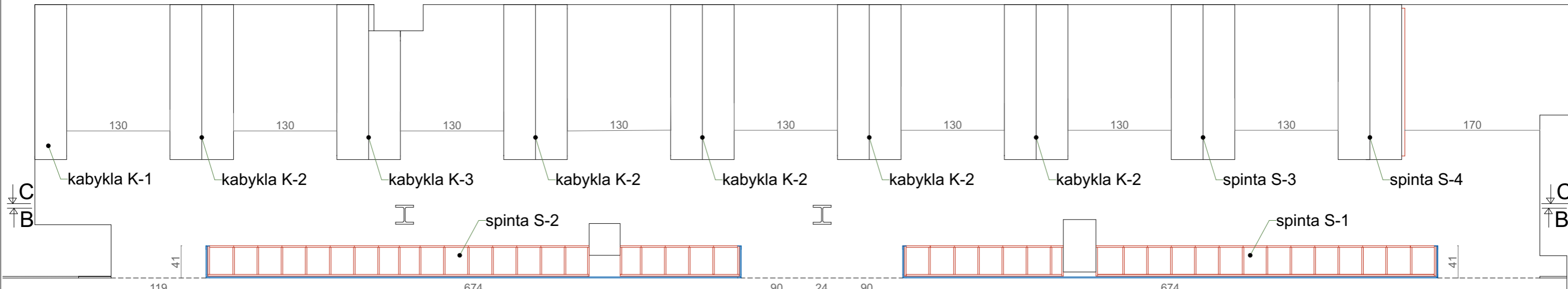

1

2 3

4

A

A

planas

Sutartiniai žymėjimai

- Naujai gaminamos stiklinės pertvaros
- Naujai gaminami baldai
- Esami nekeičiami baldai ir kiti elementai

Savitarnos rūbinės planas, pjūviai A-A,B-B m1:50

## Esama situacija

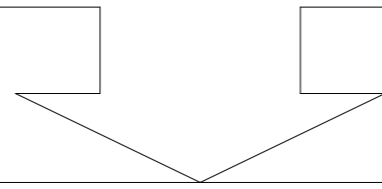
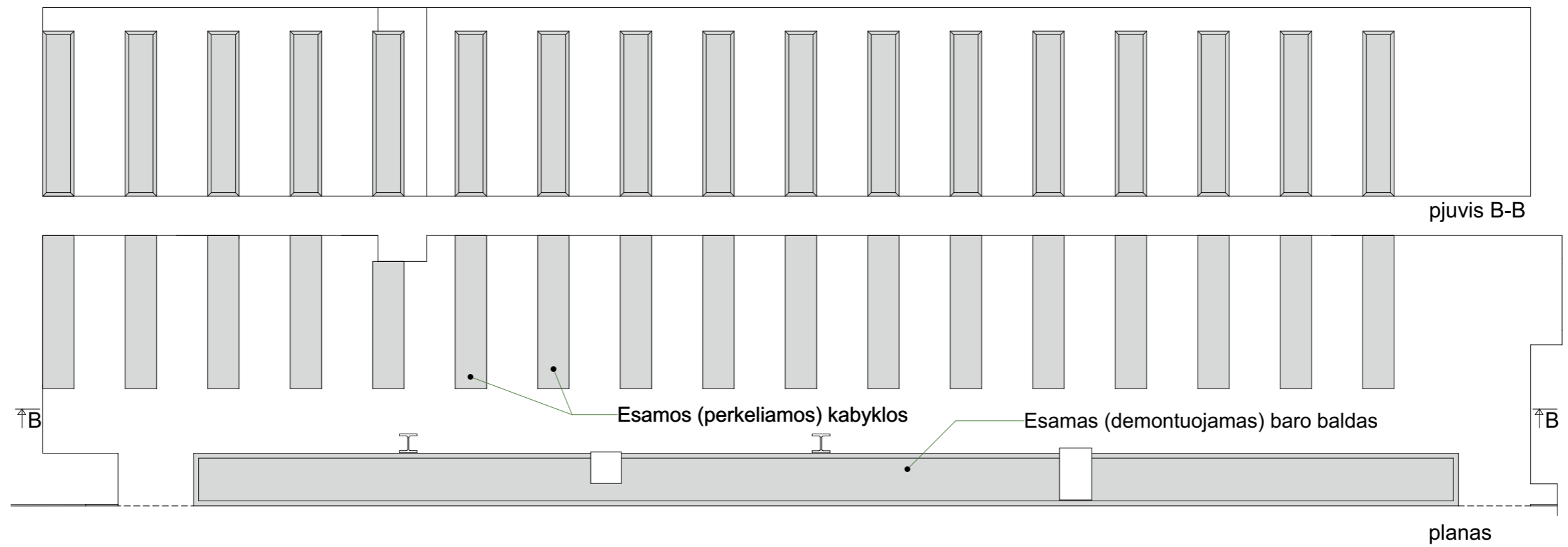

## Situacija po projekto įgyvendinimo

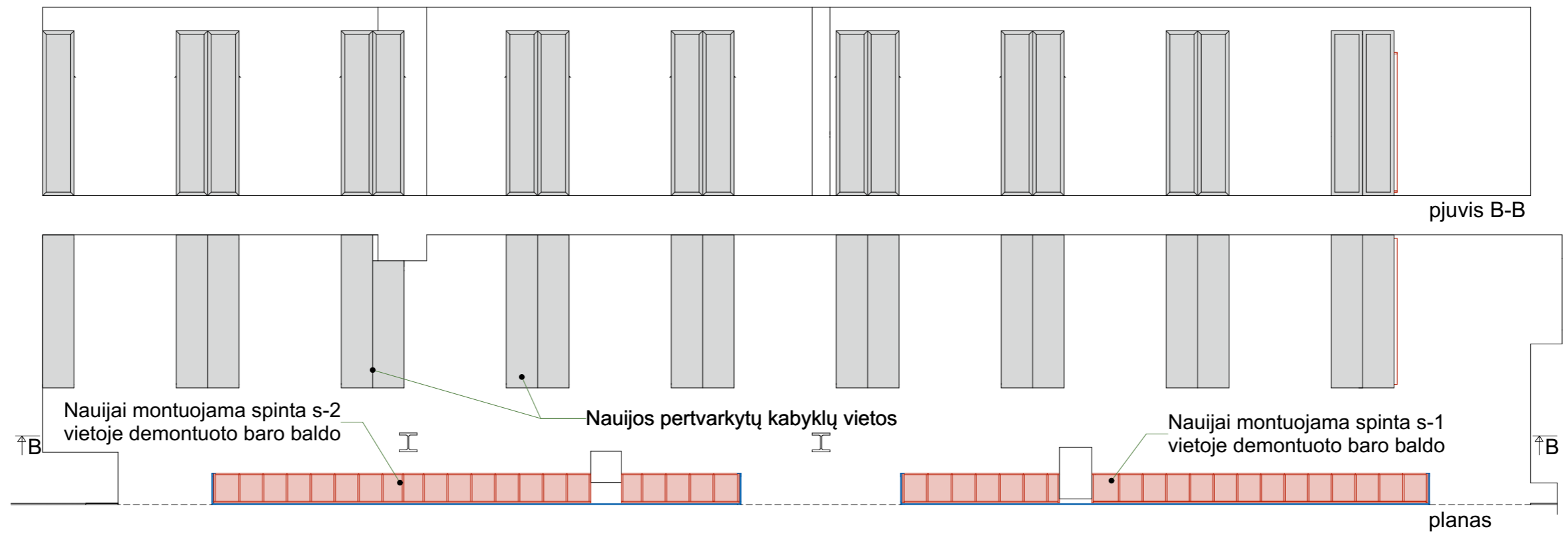

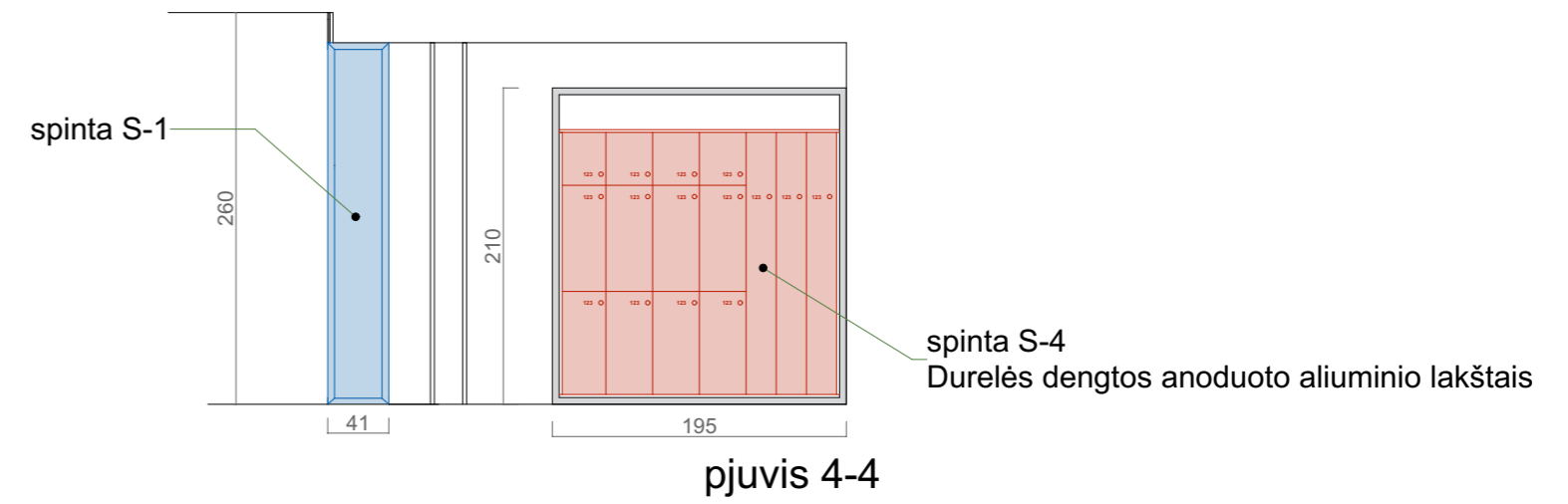
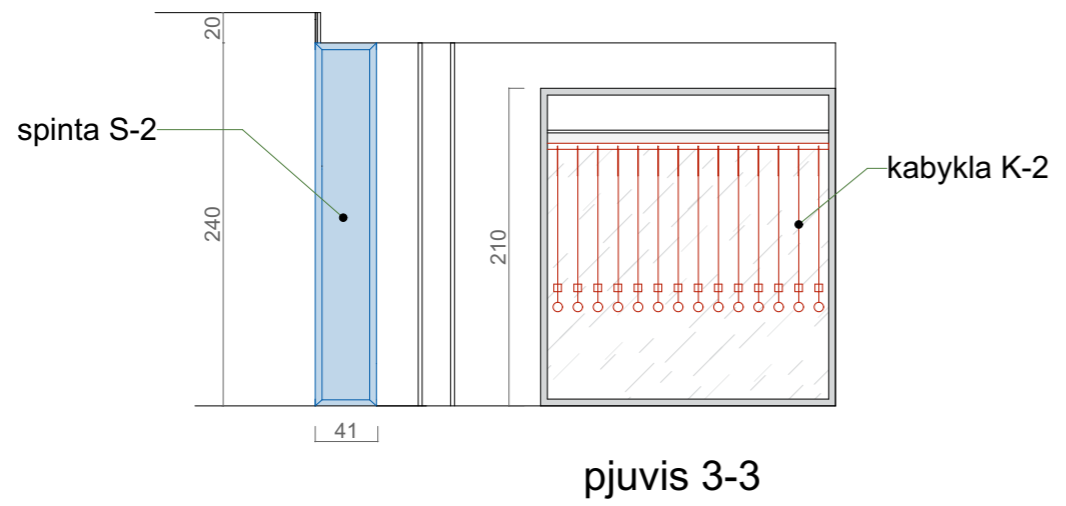
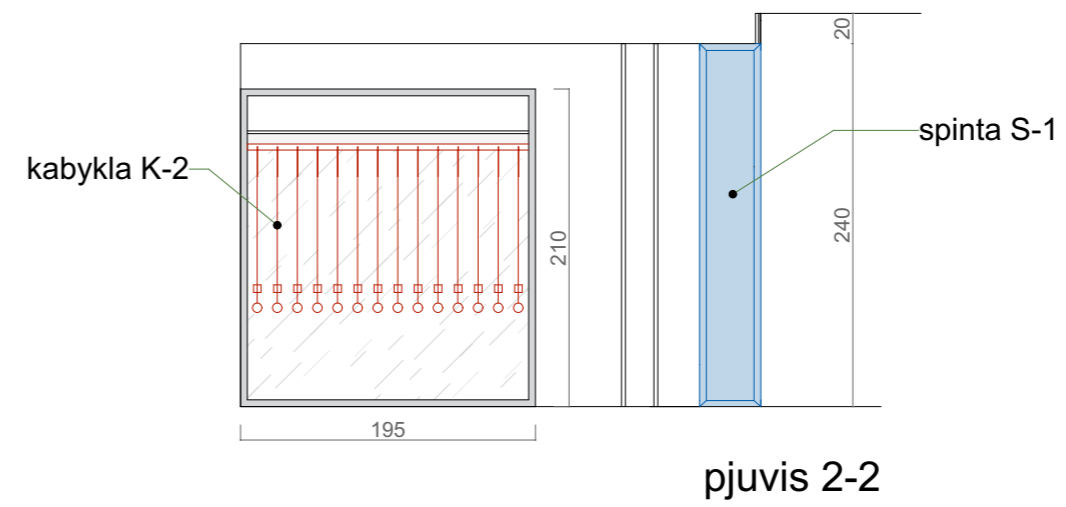
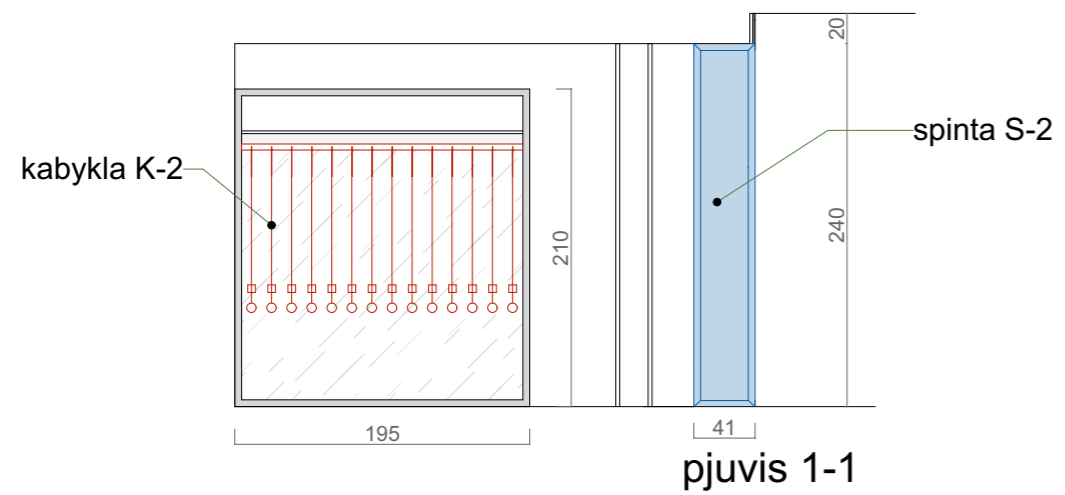
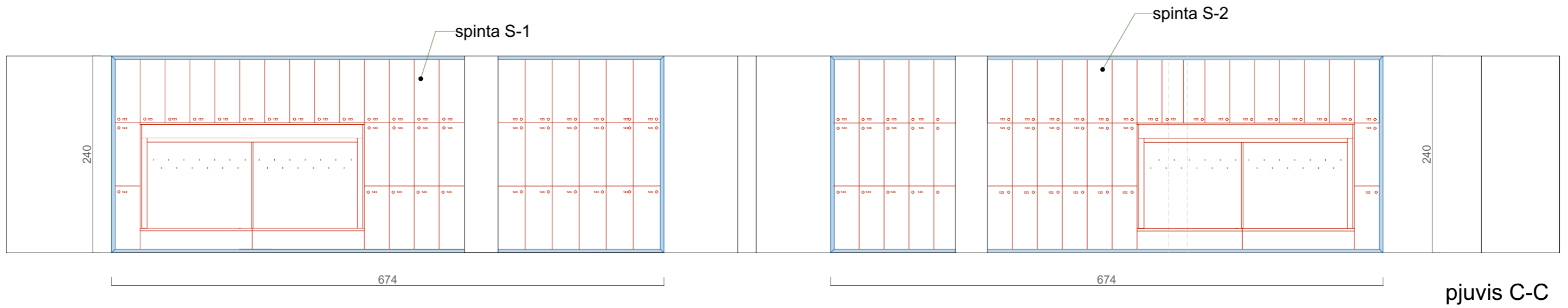

- Sutartiniai žymėjimai
- Naujai gaminamos stiklinės pertvaros
  - Naujai gaminami baldai
  - Esami nekeičiami baldai ir kiti elementai

Savitarnos rūbinės pjūviai, C-C, 1-1, 2-2, 3-3, 4-4 m1:50



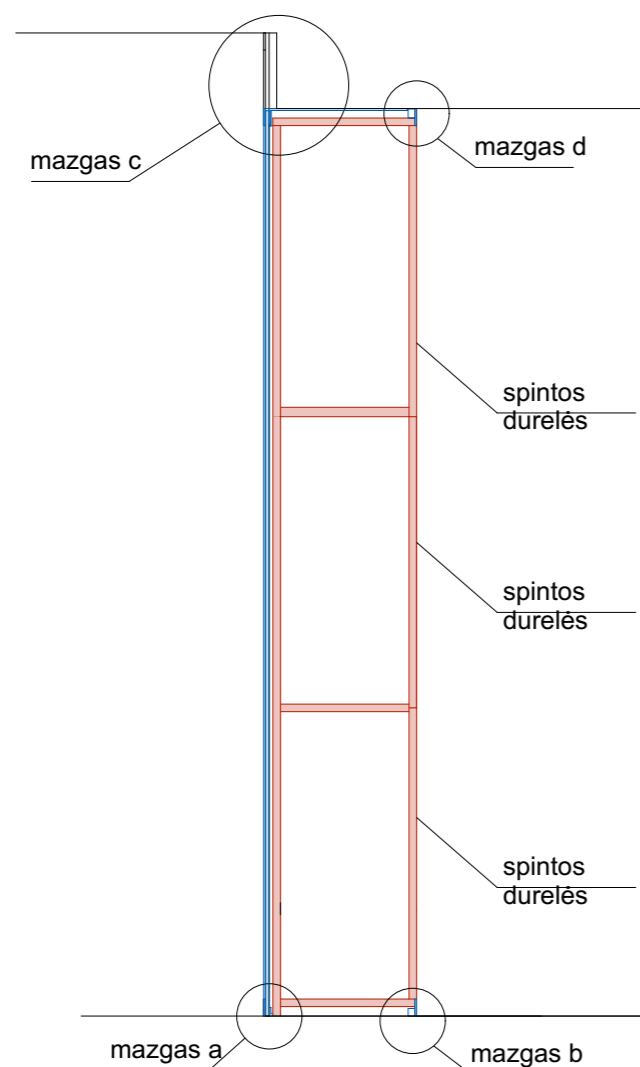
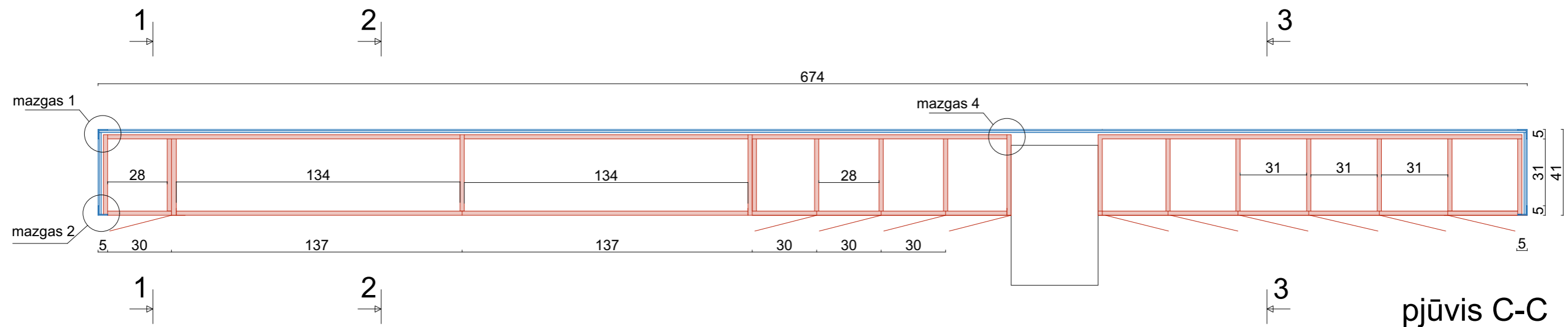

pjūvis 1-1

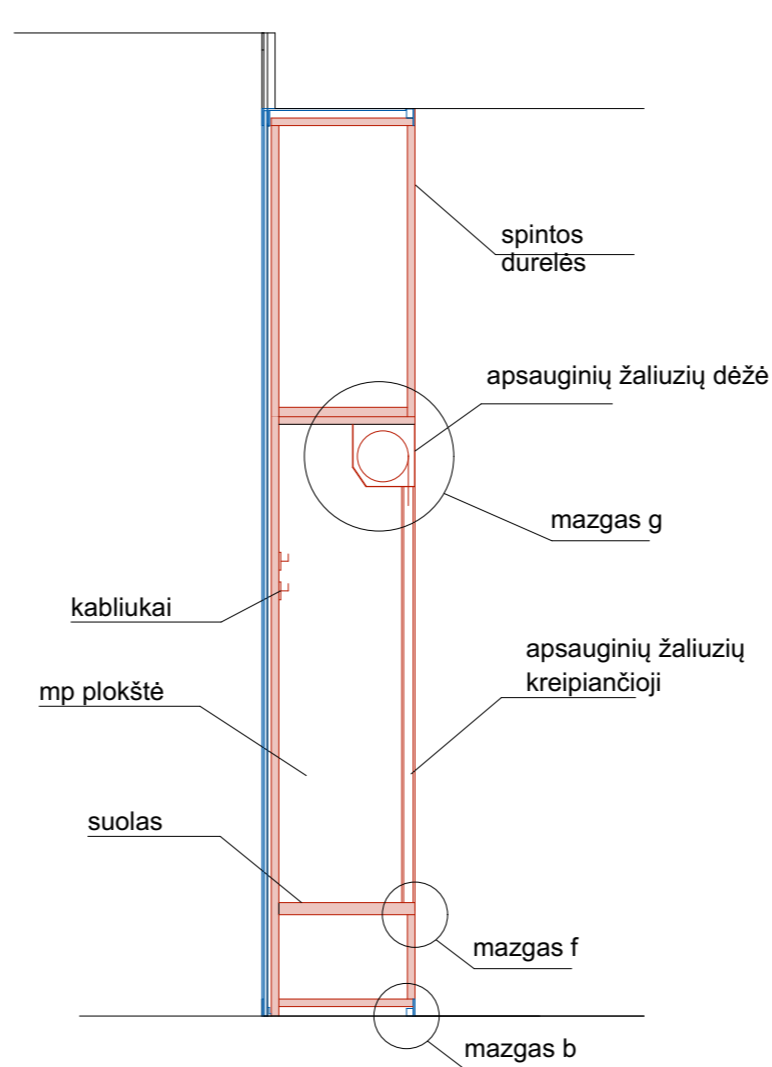

pjūvis 2-2

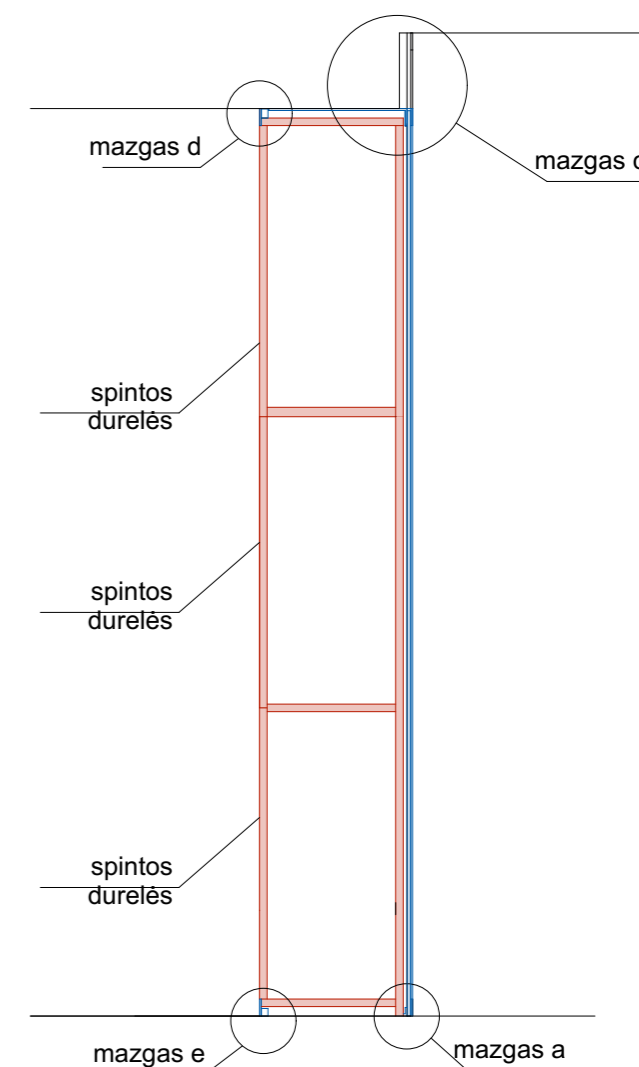

pjūvis 3-3

Sutartiniai žymėjimai

- Naujai gaminamos stiklinės pertvaros
- Naujai gaminami baldai
- Esami nekeičiami baldai ir kiti elementai

spintos S-1 pjūviai C-C, 1-1, 2-2, 3-3 m1:20

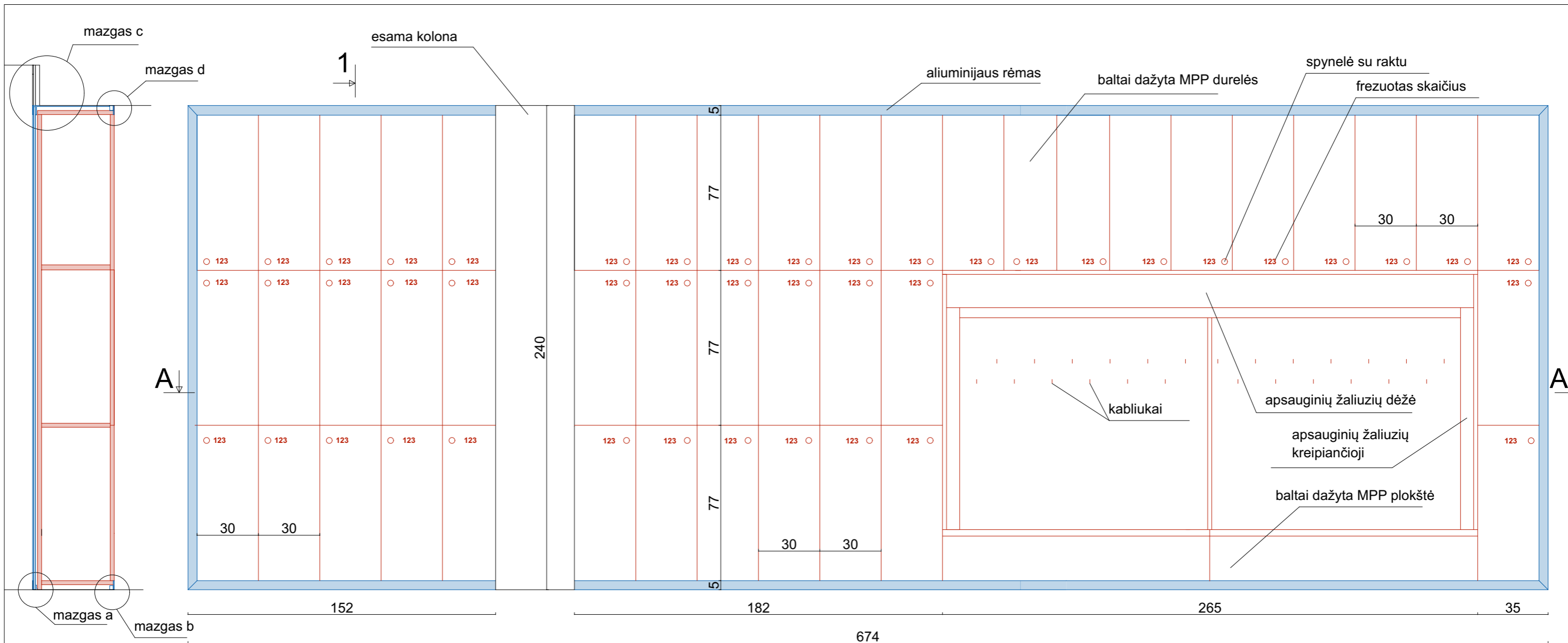

pjūvis 1-1

spintos S-2 fasadas

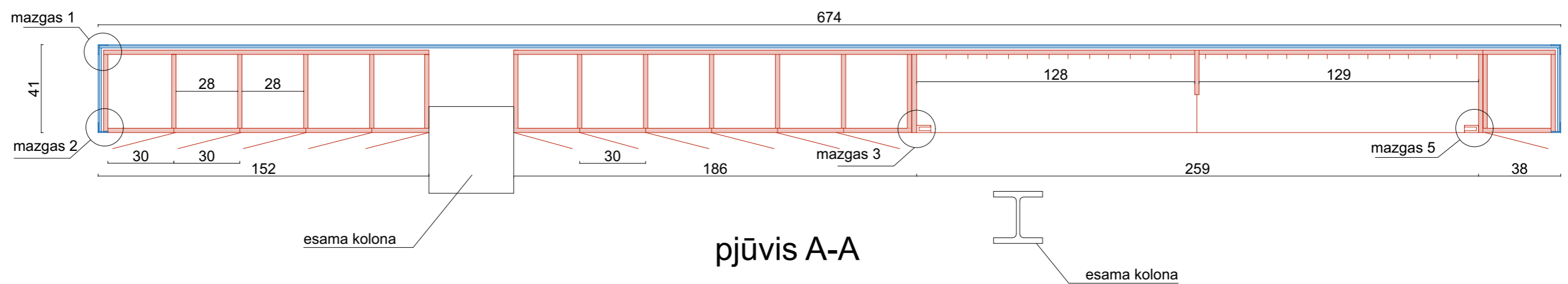

pjūvis A-A

- Sutartiniai žymėjimai**
- Naujai gaminamos stiklinės pertvaros
  - Naujai gaminami baldai
  - Esami nekeičiami baldai ir kiti elementai

spintos S-2 fasadas , pjūviai 1-1, A-A. m1:20





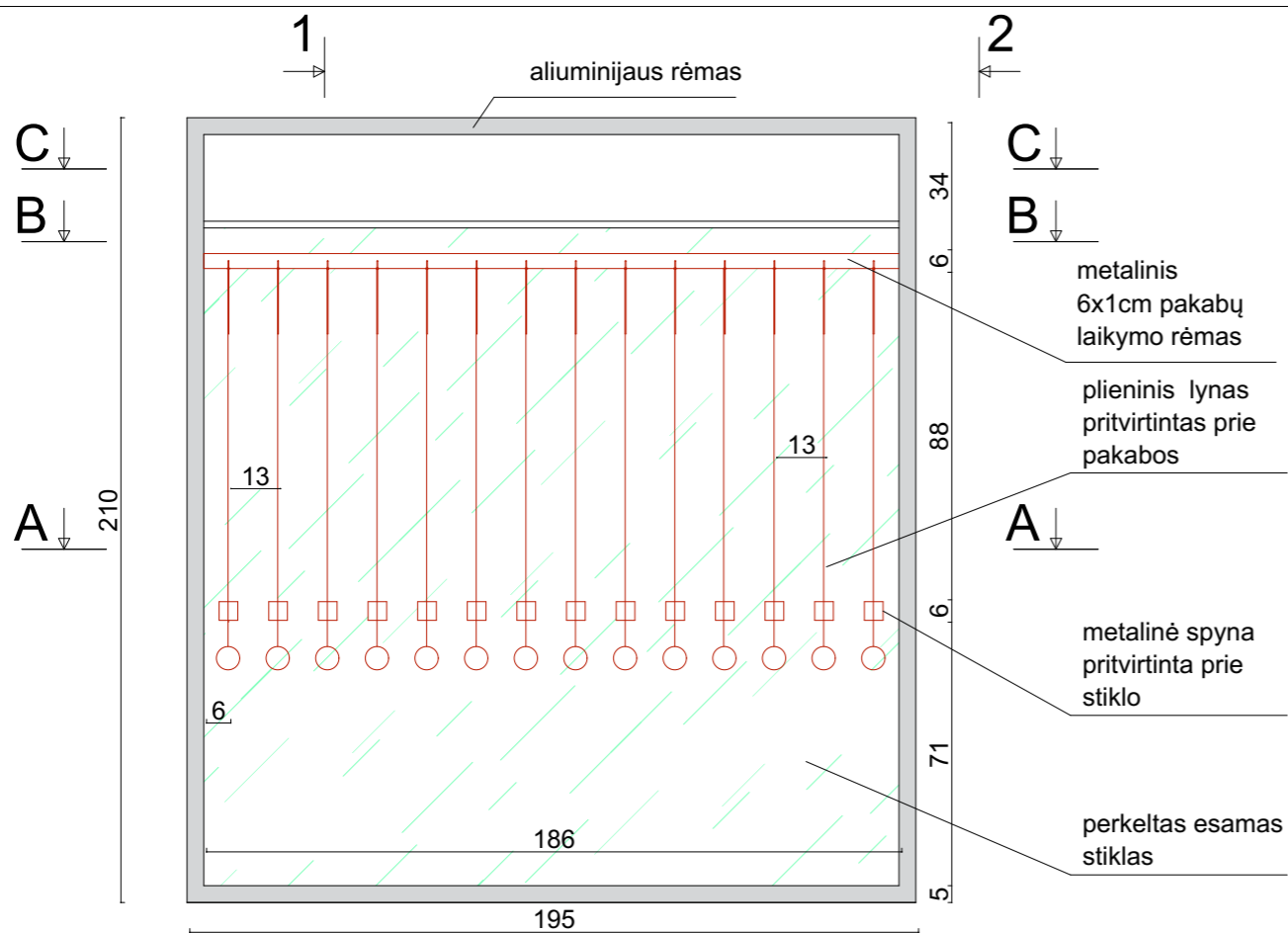

kabyklos fasadas

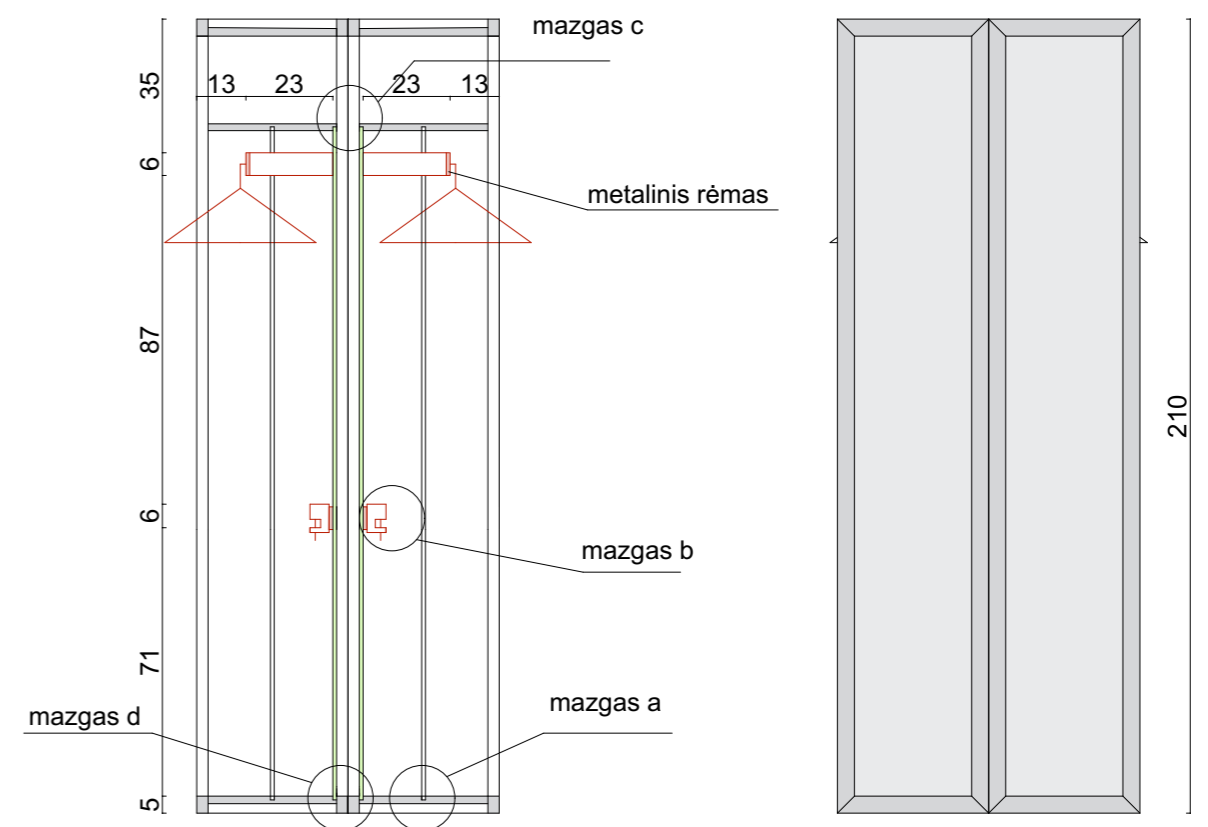

pjūvis 1-1

pjūvis 2-2

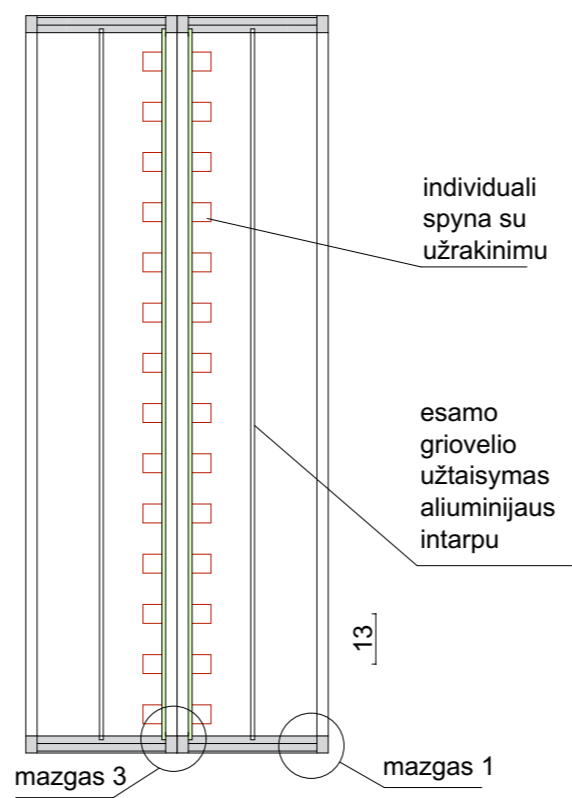

pjūvis A-A

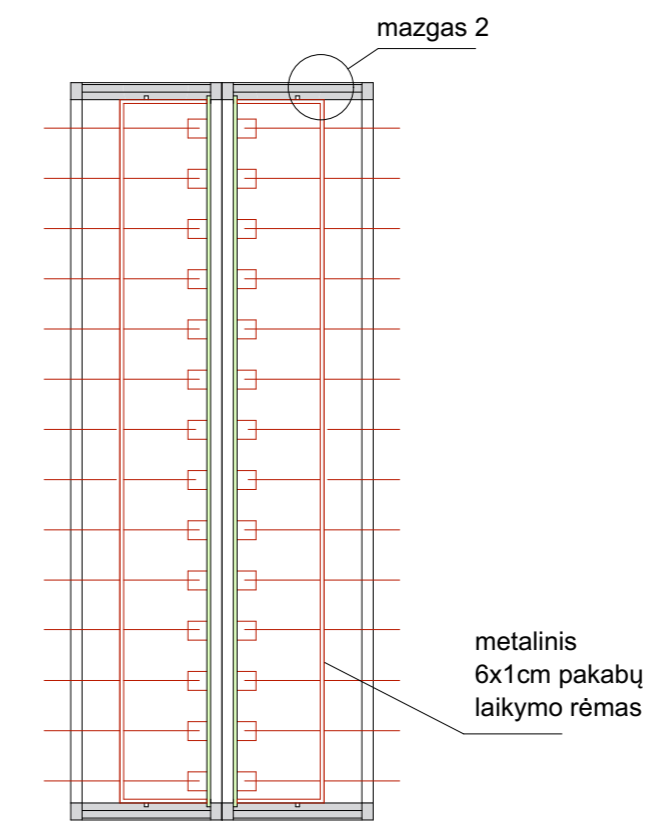

pjūvis B-B

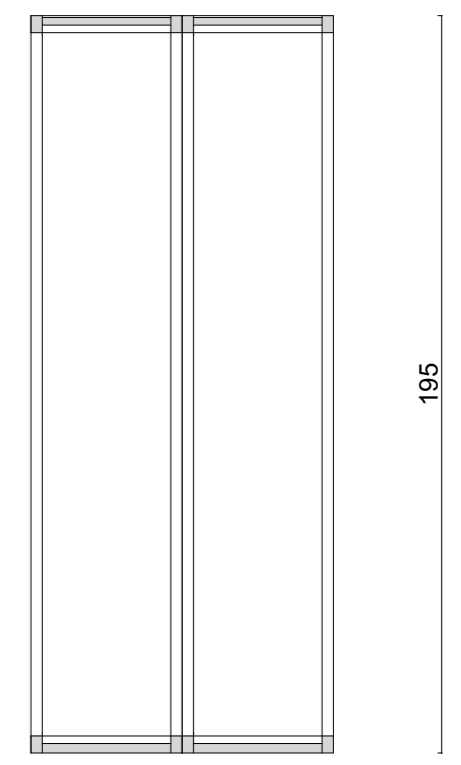

pjūvis C-C

- Sutartiniai žymėjimai**
- Naujai gaminamos stiklinės pertvaros
  - Naujai gaminami baldai
  - Esami nekeičiami baldai ir kiti elementai

kabyklos K-2 fasadai, pjūviai A-A,B-B,C-C,1-1 . m1:20

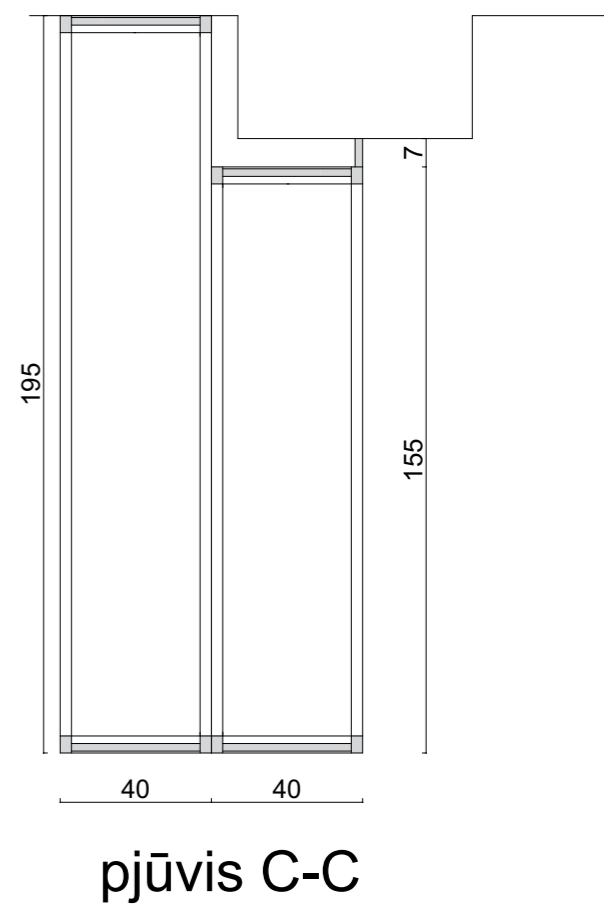
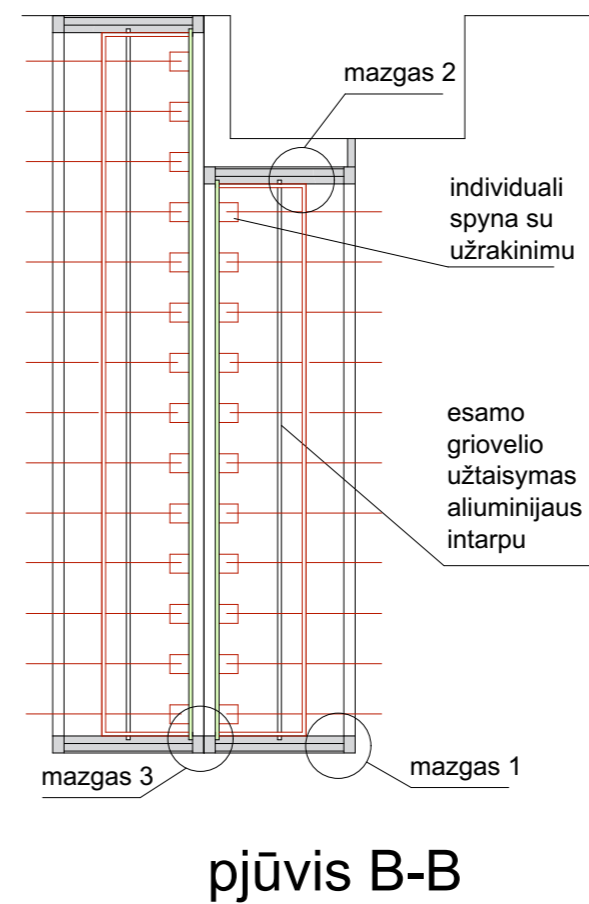
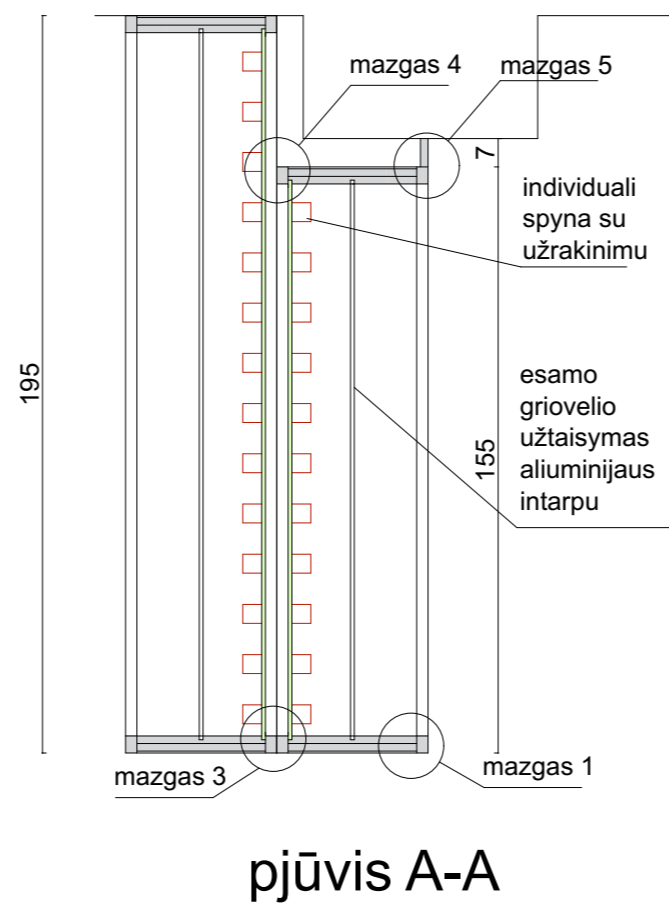
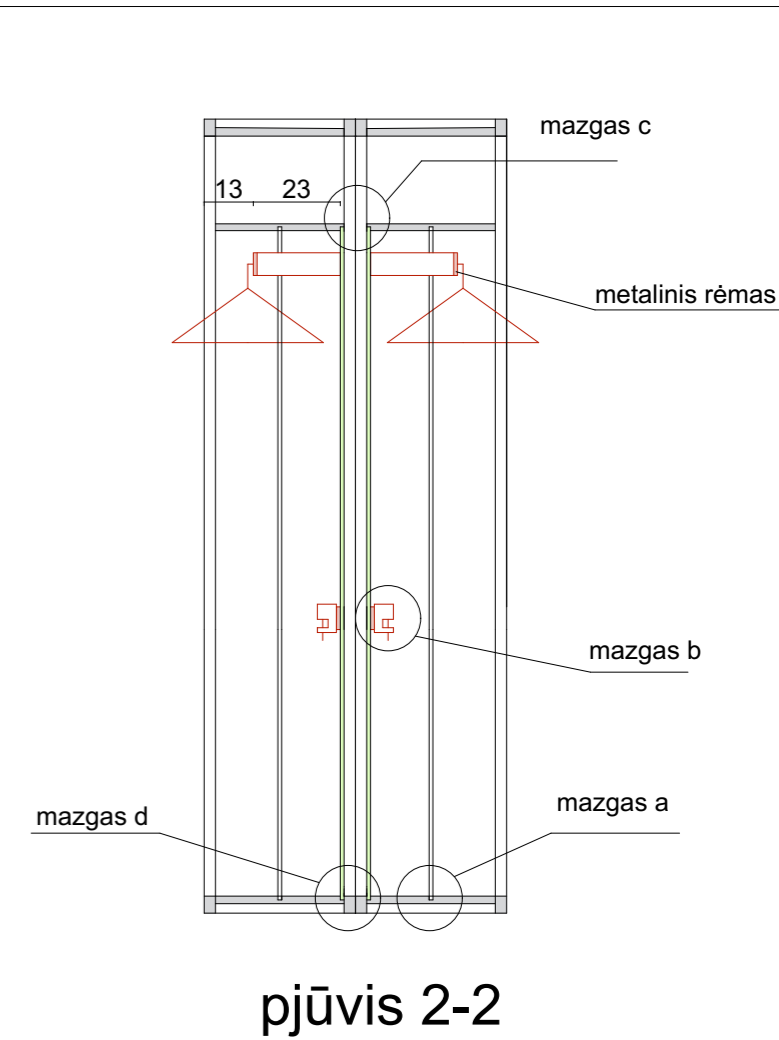
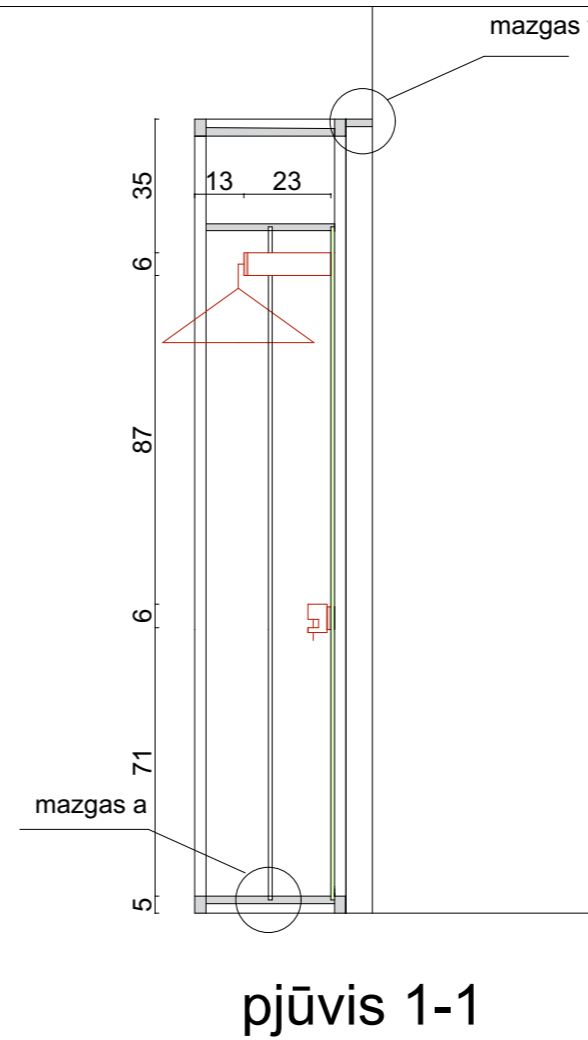
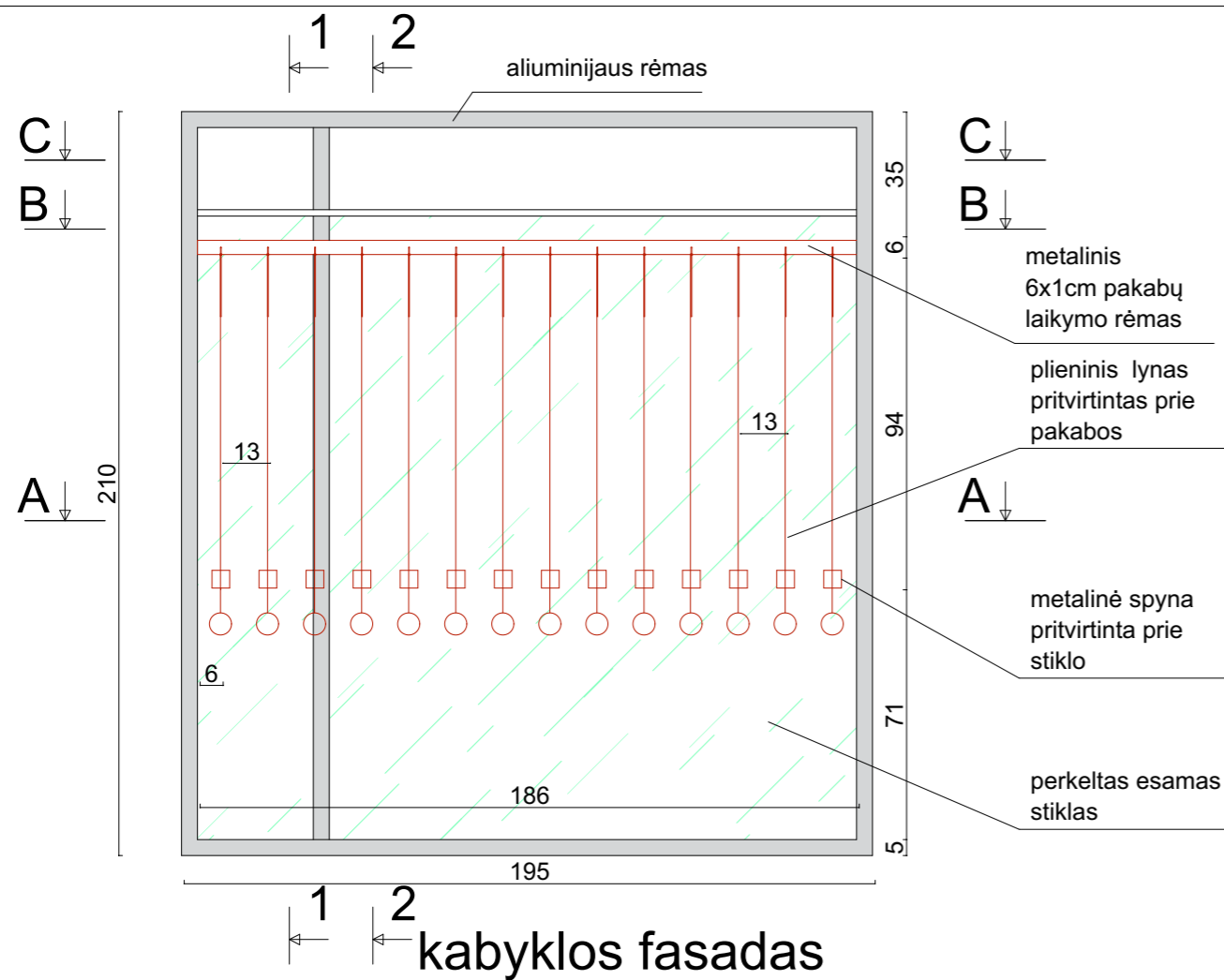

Sutartiniai žymėjimai

- Naujai gaminamos stiklinės pertvaros
- Naujai gaminami baldai
- Esami nekeičiami baldai ir kiti elementai

kabyklos K-3 fasadas, pjūviai A-A, B-B, C-C, 1-1, 2-2 . m1:20

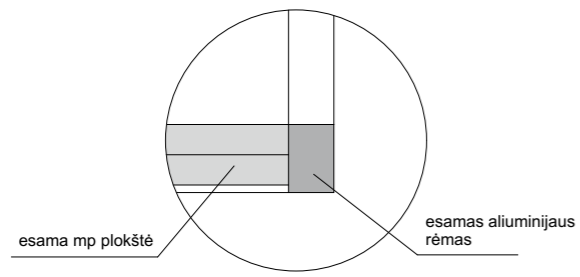

mazgas 1

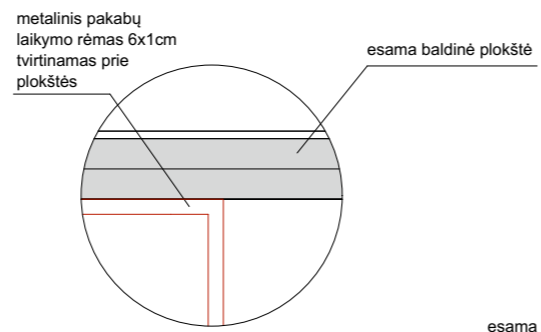

mazgas 2

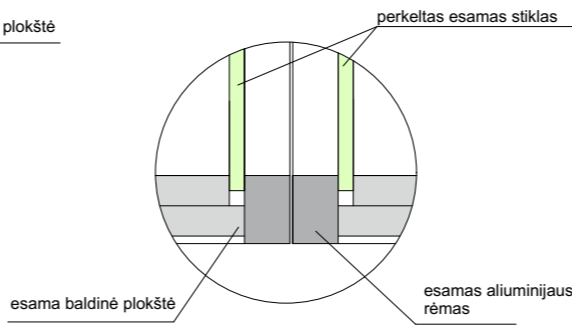

mazgas 3

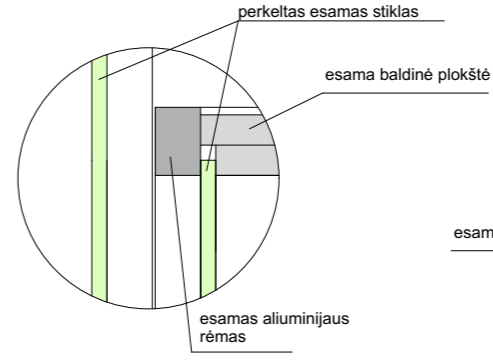

mazgas 4

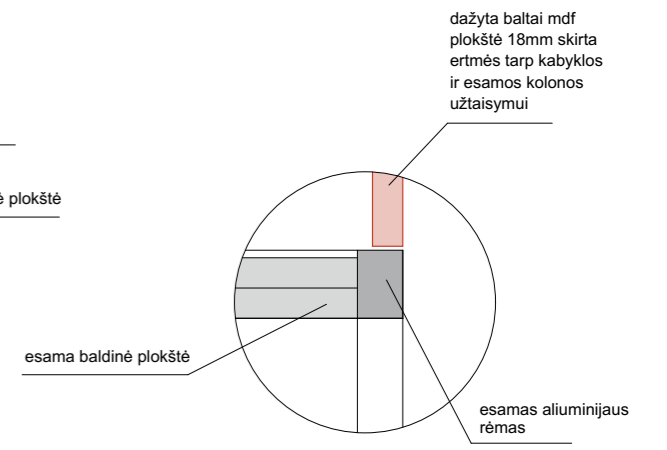

mazgas 5

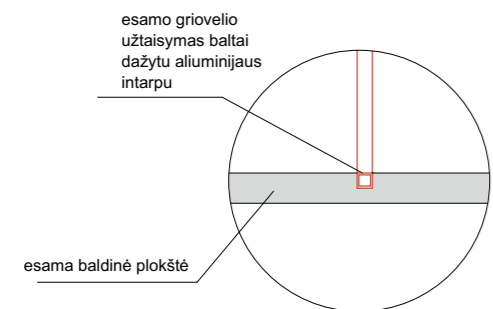

mazgas a

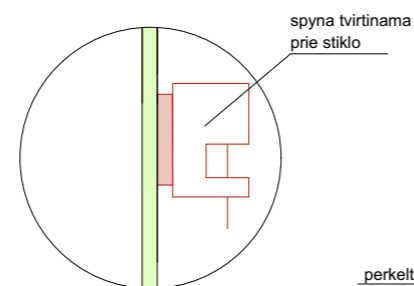

mazgas b

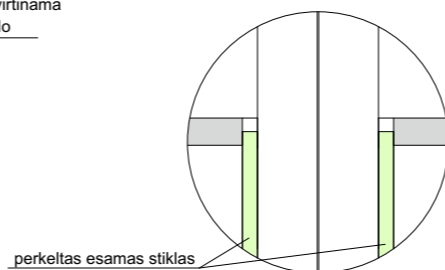

mazgas c

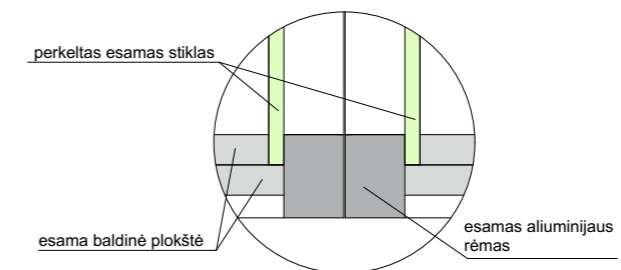

mazgas d

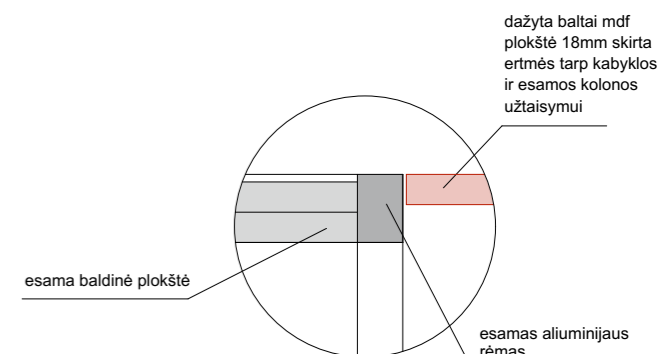

mazgas f

- Sutartiniai žymėjimai**
- Naujai gaminamos stiklinės pertvaros
  - Naujai gaminami baldai
  - Esami nekeičiami baldai ir kiti elementai

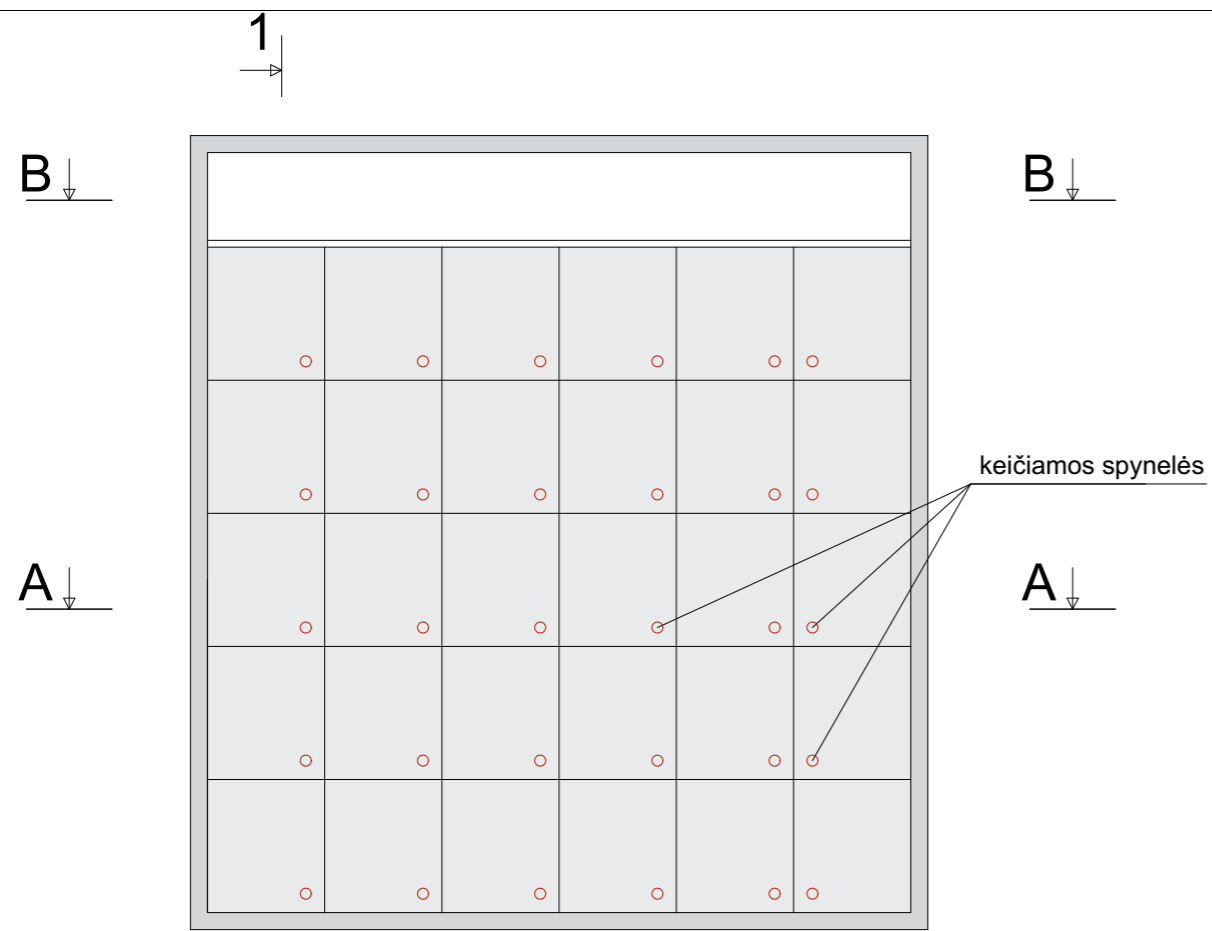

1-1 spintos fasadas

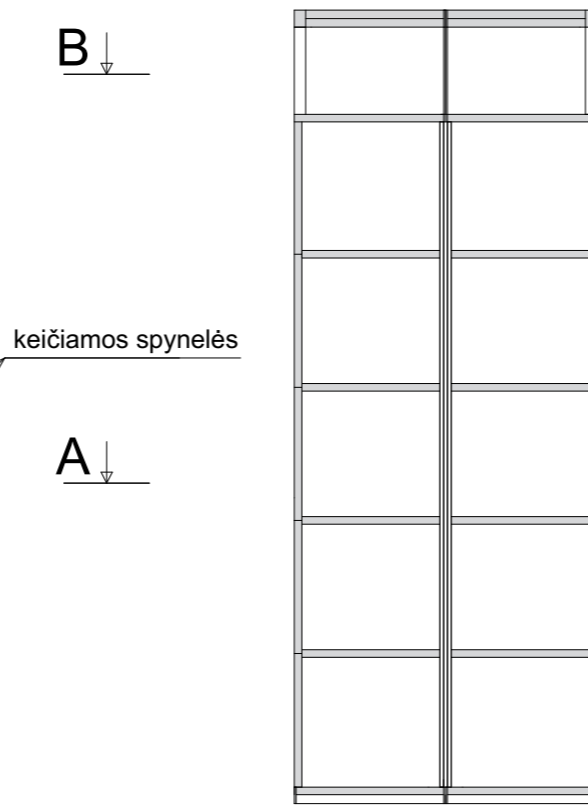

pjūvis 1-1

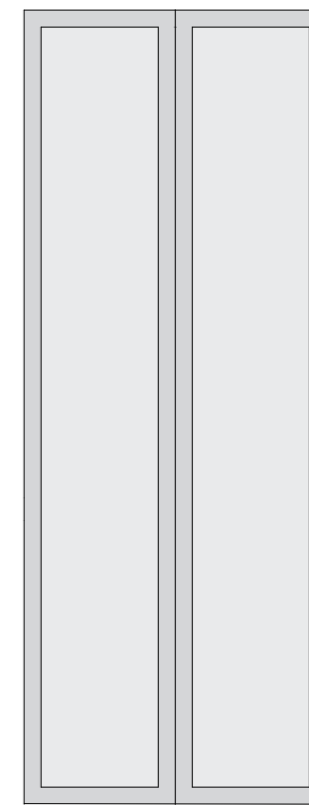

spintos šoninis fasadas

esama spinta apskama  
ir sujungjama su kita  
tokia pačia spinta

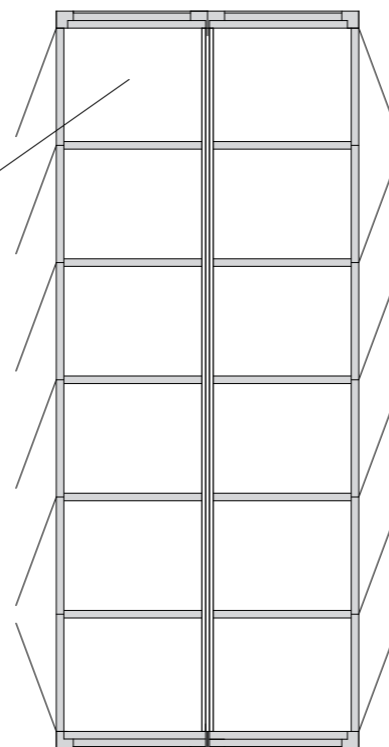

pjūvis A-A

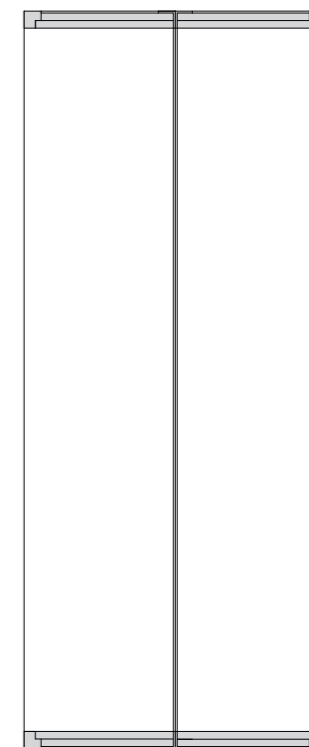

pjūvis B-B

Sutartiniai žymėjimai

- Naujai gaminamos stiklinės pertvaros
- Naujai gaminami baldai
- Esami nekeičiami baldai ir kiti elementai

spintos S-3 fasadai, pjūviai A-A,B-B,1-1 . m1:20

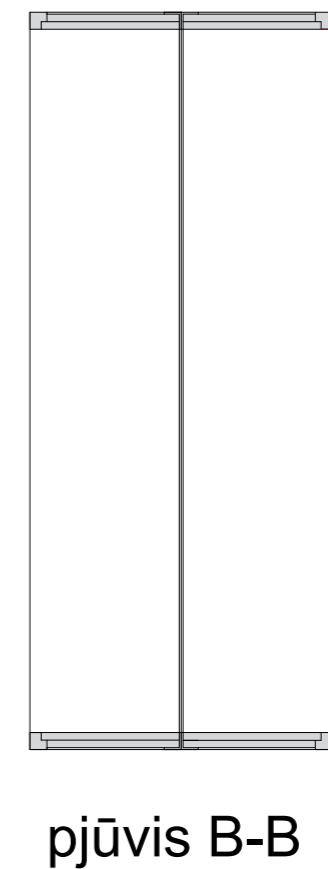
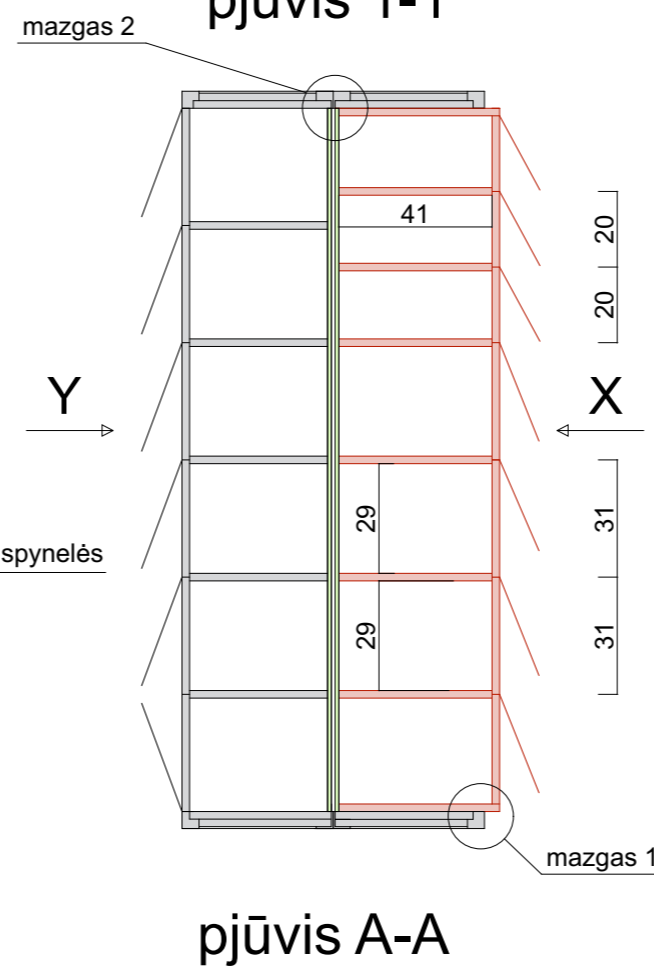
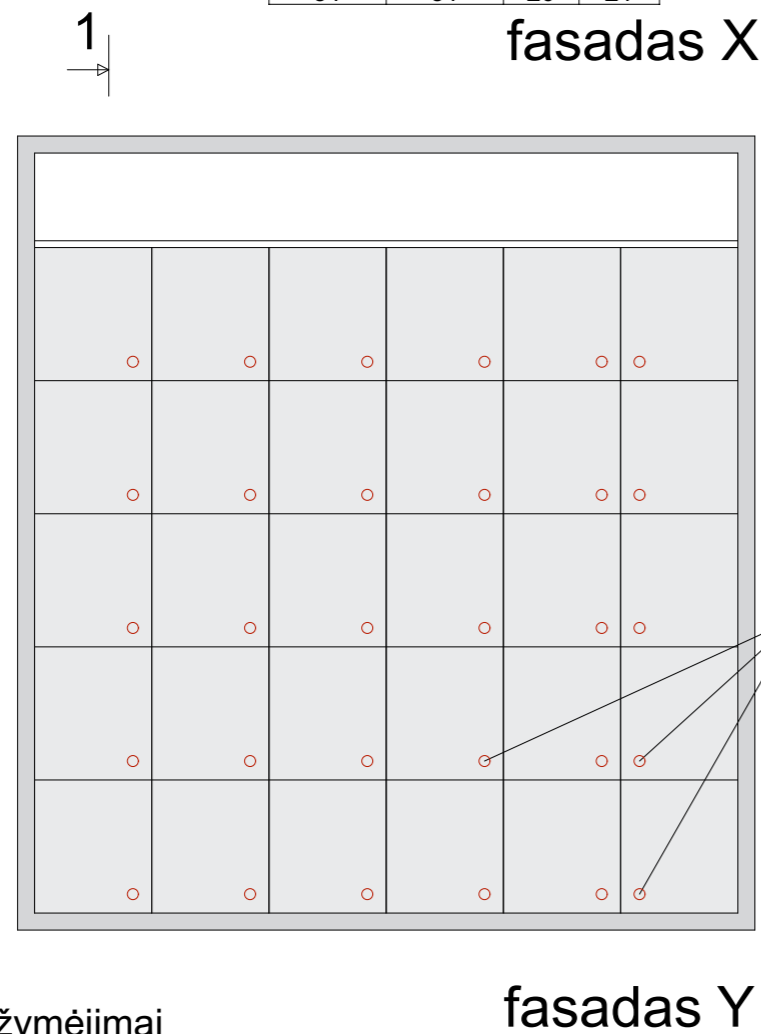
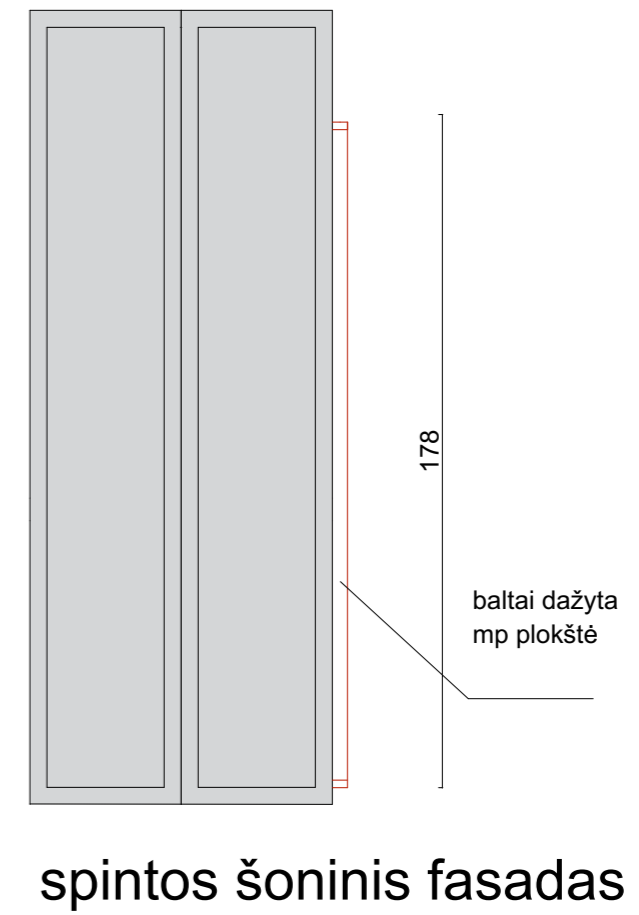
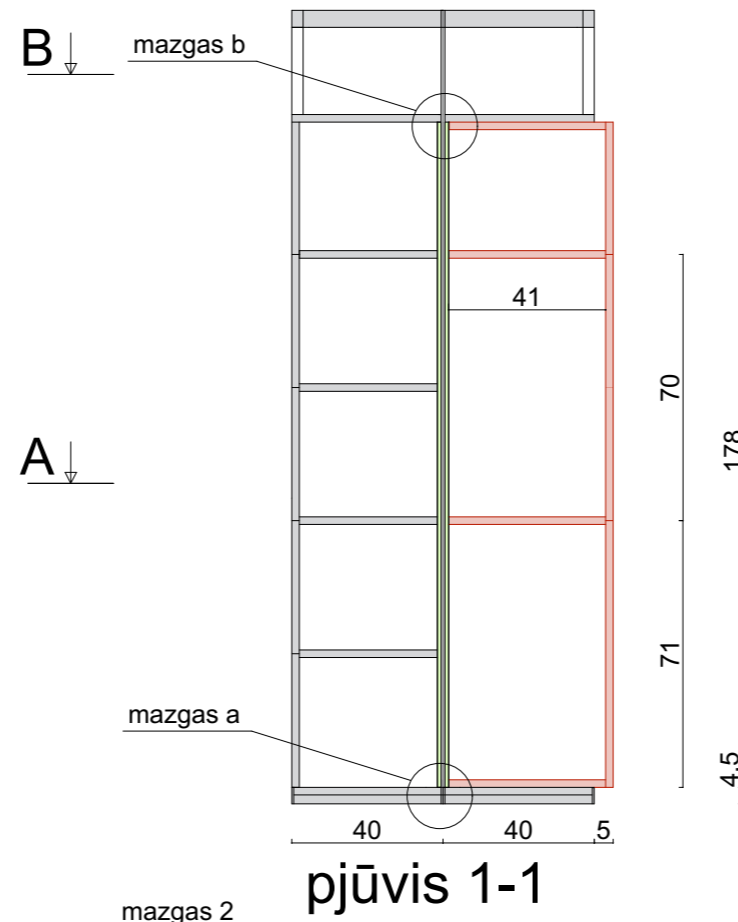
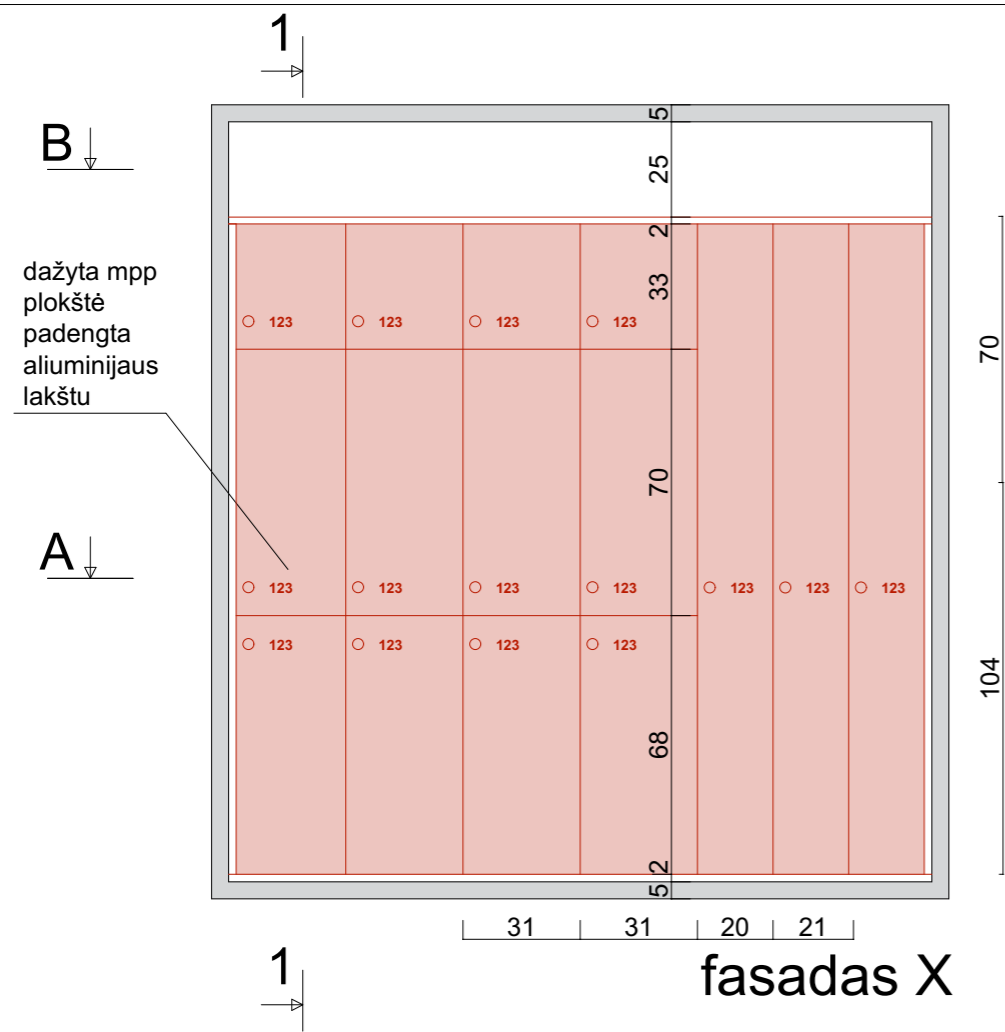

Sutartiniai žymėjimai

- Naujai gaminamos stiklinės pertvaros
- Naujai gaminami baldai
- Esami nekeičiami baldai ir kiti elementai

spintos S-4 fasadai, pjūviai A-A, B-B, 1-1 . m1:20

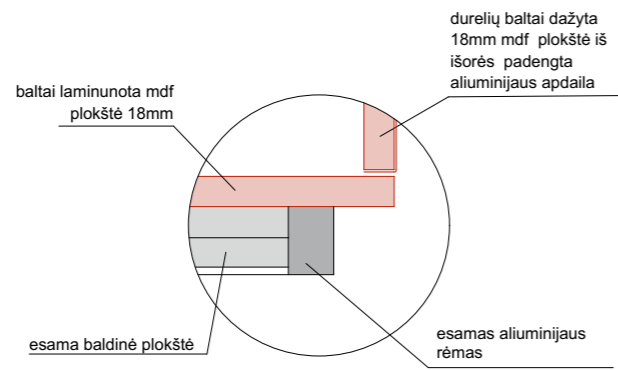

mazgas 1

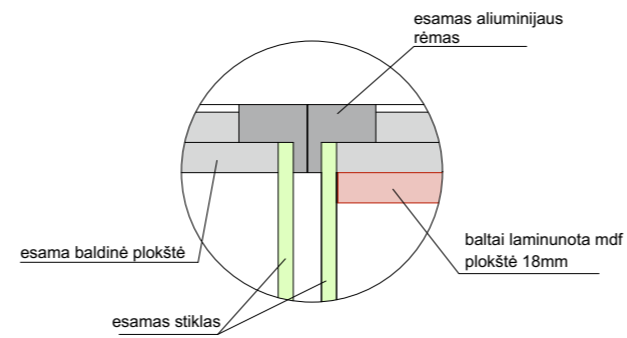

mazgas 2

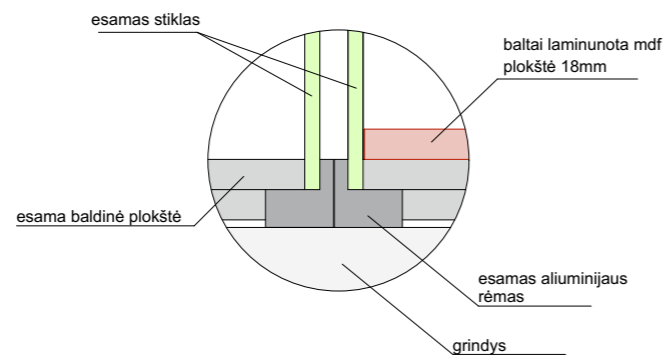

mazgas a

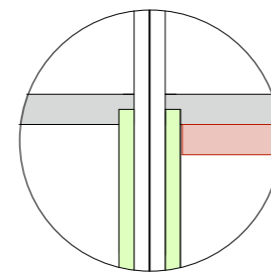

mazgas b

**Sutartiniai žymėjimai**

- Naujai gaminamos stiklinės pertvaros
- Naujai gaminami baldai
- Esami nekeičiami baldai ir kiti elementai

KASOS IŠPLĒTIMAS

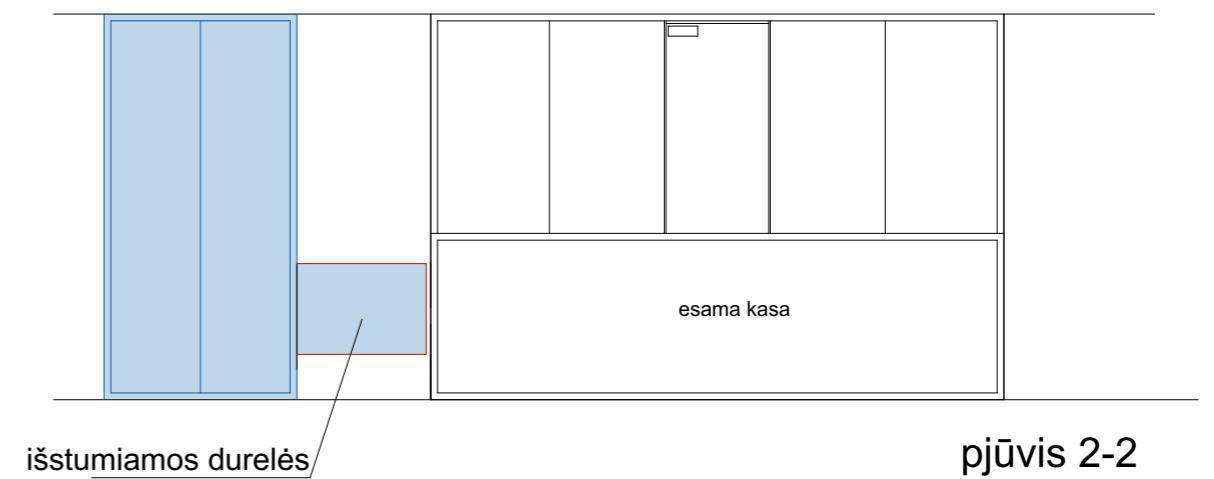
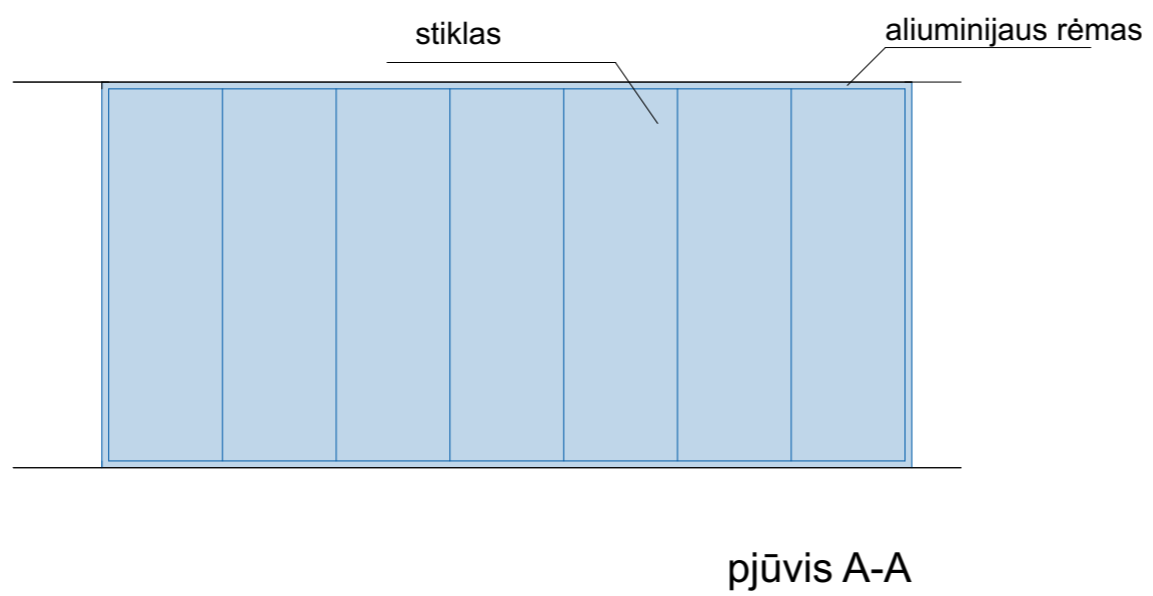
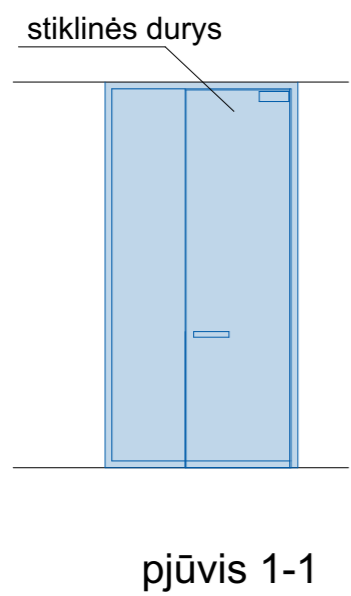
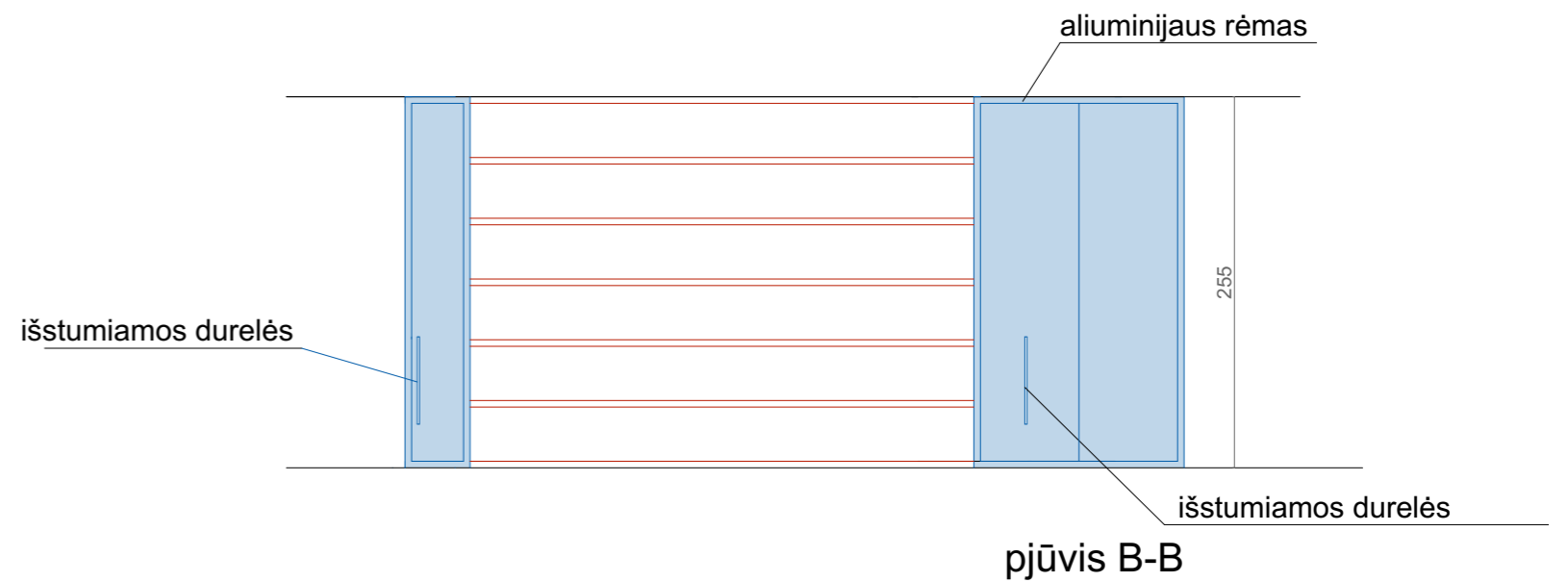
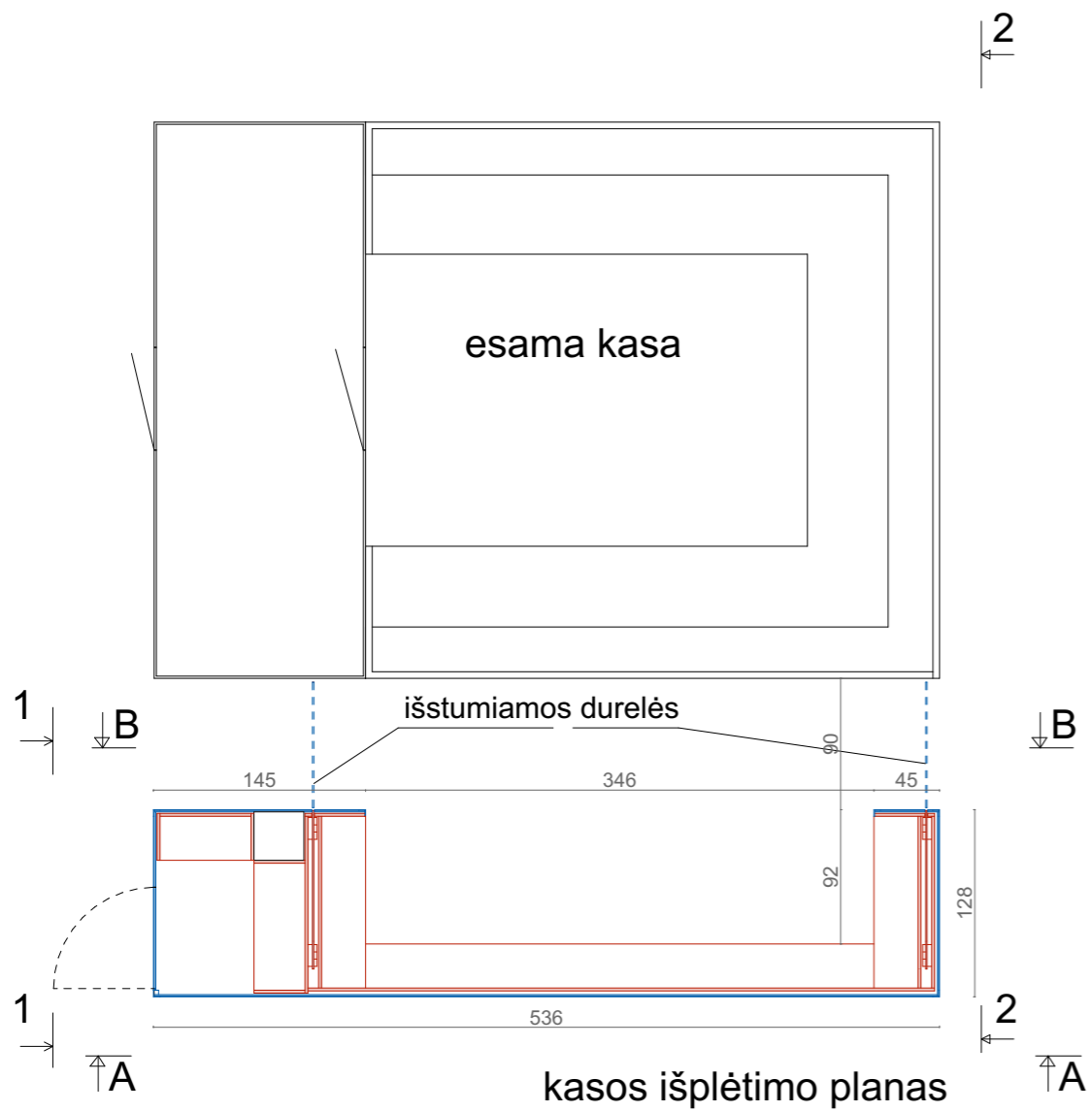

- Sutartiniai žymėjimai
- Naujai gaminamos stiklinės pertvaros
  - Naujai gaminami baldai
  - Esami nekeičiami baldai ir kiti elementai

kasos ištumamo plāns, pjūviai, C-C, B-B, 1-1, 2-2, m1:50

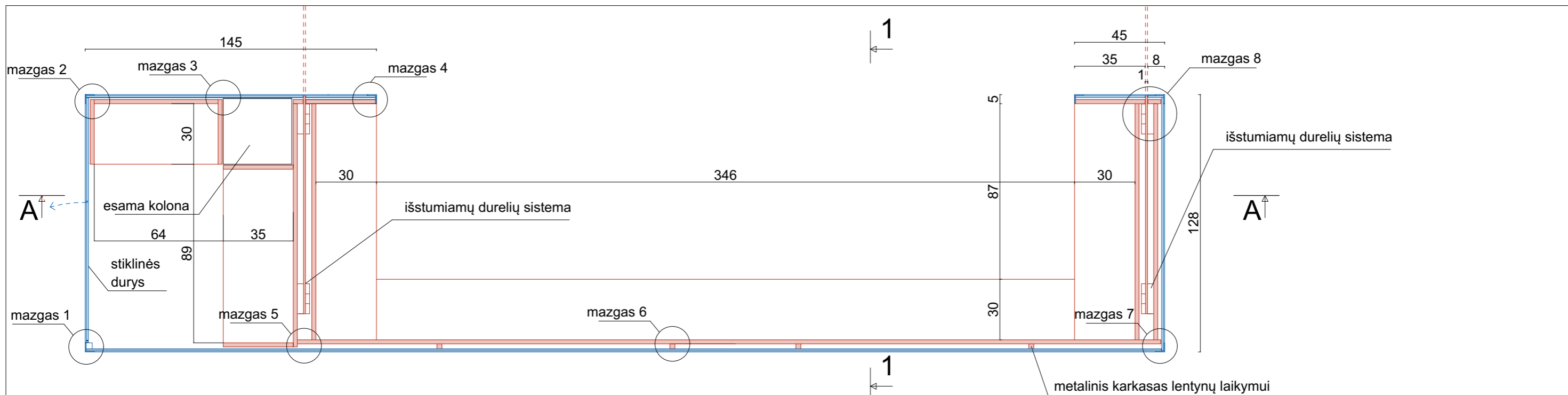

**kasos išplėtimo baldo planas**

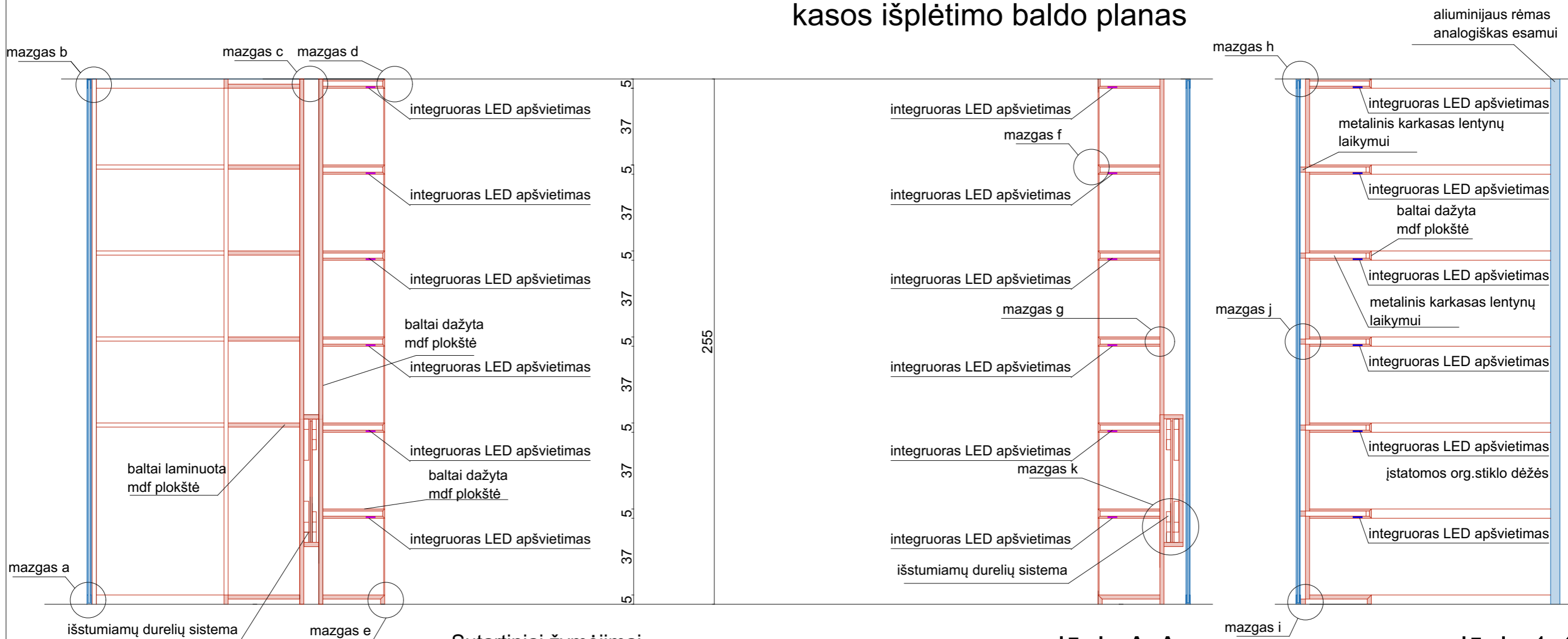

- Sutartiniai žymėjimai**
- Naujai gaminamos stiklinės pertvaros
  - Naujai gaminami baldai
  - Esami nekeičiami baldai ir kiti elementai

**pjūvis A-A**

**pjūvis 1-1**

**kasos išplėtimo planas, pjūviai A-A, 1-1 m1:20**

