



Įm. kodas 302592450 Draugystės g.15B, Kaunas
tel., faks.: +370 636 11311
Aplinkos ministerijos atestatas Nr. 7066

STATYTOJAS	Kauno rajono savivaldybės administracija
PROJEKTO NR.	24/1707-TP-E
STATINYS	Kelmyno gatvės apšvietimo įrengimas, Rokų k., Rokų sen., Kauno r. sav.
ADRESAS	Kelmyno g., Rokų k., Rokų sen., Kauno r. sav.
STATINIO KATEGORIJA	Neypatingas statinys
STADIJA	Techninis projektas (TP)
TOMAS	E
DALIS	Elektrotechnikos (E)
LAIDA	0

Pareigos	Vardas, pavardė	Parašas
Projekto dalies vadovas (atest. nr. 24771)	Kęstutis Bataitis	

Kaunas, 2024m.

BYLOS SUDETIES ŽINIARAŠTIS

Lapų sk.	Žymuo	Pavadinimas	Pastabos
1	24/1707-TP-E.BSŽ	BYLOS SUDETIES ŽINIARAŠTIS	
2	24/1707-TP-E.AR	AIŠKINAMASIS RAŠTAS	
16	24/1707-TP-E.TS	TECHNINĖS SPECIFIKACIJOS	
2	24/1707-TP-E.SKŽ	SĄNAUDŲ ŽINIARAŠTIS	
1	24/1707-TP-E.KMŽ	KABELIŲ MONTAVIMO ŽINIARAŠTIS	
1	24/1707TP-E.B-01	APŠVIETIMO ĮRENGIMO PLANAS M 1:500	
1	24/1707-TP-E.B-02	APŠVIETIMO PRINCIPINĖ SUJUNGIMO SCHEMA	
1	24/1707-TP-E.B-03	APŠVIETIMO VALDYMO SKYDO SCHEMA	
6		TIPINĖS SĄLYGOS PROJEKTAVIMUI	
	24771	KVALIFIKACIJOS ATESTATAS	
4		APŠVIETIMO SKAIČIAVIMAI	
		DERINIMAI	

0	2024-09	Statybos leidimui, konkursui		
LAIDA	IŠLEIDIMO DATA	LAIDOS STATUSAS. KEITIMO PRIEŽASTIS (JEI TAIKOMA)		
Kval. Patv. Dok. Nr.			Statinio projekto pavadinimas Kelmyno gatvės apšvietimo įrengimas, Rokų k., Rokų sen., Kauno r. sav.	
24771	SPDV	K. Bataitis	Dokumento pavadinimas	Laida
			Sąnaudų žiniaraštis	0
LT	Statytojas (Užsakovas)		Dokumento žymuo	Lapas
	Kauno rajono savivaldybės administracija		24/1707-TP-E.BSŽ	Lapų
				1
				1

1 AIŠKINAMASIS RAŠTAS

1.1 PAGRINDINIAI NORMATYVINIAI DOKUMENTAI

Eil. Nr.	Dokumento pavadinimas	Santrauka
1.	Elektros įrenginių įrengimo bendrosios taisyklės	EJIBT-2012 (Žin., 2012-02-09, Nr. 18-816) Suvestinė redakcija nuo 2019-10-01
2.	Elektros linijų ir instaliacijos įrengimo taisyklės	ELIIT-2012 (Žin., 2012 Nr. 2-58) Suvestinė redakcija nuo 2020-01-01
3.	Apšvietimo elektros įrenginių įrengimo taisyklės	AEIIT-2011 (Žin., 2011-02-10, Nr. 17-815)
4.	Elektros įrenginių relinės apsaugos ir automatikos įrengimo taisyklės	EJRAAIT-2011 (Žin., 2011-06-02, Nr. 67-3199)
5.	Specialiųjų patalpų ir technologinių procesų elektros įrenginių įrengimo taisyklės	SPTPEIIT-2013 (Žin., 2013-03-13, Nr. 27-1299)
6.	Elektros energijos tiekimo ir naudojimo taisyklės	EETNT-2010 (Žin., 2013, Nr. 125-6396)
7.	Elektrinių ir elektros tinklų eksploatavimo taisyklės	EETET-2012 (Žin., 2012-11-06, Nr. 128-6443) Suvestinė redakcija nuo 2019-05-01
8.	Statinio projektavimas, projekto ekspertizė	STR 1.04.04:2017 Suvestinė redakcija nuo 2020-04-11 iki 2020-06-30
9.	Saugos eksploatuojant elektros įrenginius taisyklės	SEEIT-2010 (Žin., 2010-04-07, Nr. 39-1878) Suvestinė redakcija nuo 2017-01-01 iki 2020-04-30
10.	Statinio projektas. Bendrieji įforminimo reikalavimai	LST 1516:2015
11.	Statinio projektas. Lauko inžinerinių tinklų grafiniai ženklai	LST EN 1569:2012
12.	Statybos darbai, statinio statybos priežiūra	STR 1.06.01:2016 Suvestinė redakcija nuo 2018-07-01
13.	Saugos ir sveikatos taisyklės statyboje	DT 5-00 (Žin., 2001-01-10, Nr. 3-74) Suvestinė redakcija nuo 2011-07-01
14.	Elektros tinklų apsaugos taisyklės	ETAT-2010 (Žin., 2010-04-07, Nr. 39-1877) Suvestinė redakcija nuo 2020-01-01
15.	Elektrotechninių gaminių saugos techninis reglamentas	(TAR, 2016-04-26, Nr. 10372)
16.	Elektros įrenginių bandymų normos ir apimtys	2016 m. spalio 26 d. Nr. 1-281
17.	Geodezijos ir kartografijos techninis reglamentas	GKTR 2.01.01:1999, Suvestinė redakcija nuo 2001-05-24
18.	Specialiųjų žemės naudojimo sąlygų įstatymas	Suvestinė redakcija nuo 2021-01-01
19.	LIETUVOS RESPUBLIKOS STATYBOS ĮSTATYMAS	I-1240-1996-09-01 Suvestinė redakcija nuo 2022-04-01 - 2022-04-30

1.2 PAGRINDINIAI TECHNINIAI RODIKLIAI

Pavadinimas	Mato vnt.	Kiekis
Elektros tiekimo kategorija		III
Tinklo įtampa	V	400
Tinklo dažnis	Hz	50
Tinklo posistemė		TN-C
Psk	kW	0,17
Isk (cosφ=0,95)	A	0,28
Inžinerinių tinklų ilgis	m	417
Elektros tinklų laidininkų skaičius ir skerspjūvis	vnt.; mm ²	Cu-3x1,5 Al-4x16
Apšvietimo atramos su šviestuvais	vnt	11

1.3 PROJEKTINIAI SPRENDINIAI

Projektuojamas Rokų k. Kelmyno gatvės apšvietimo tinklas. Numatoma naują apšvietimą pajungti nuo naujai projektuojamos apšvietimo valdymo spintos (AVS).

0	2024-09	Statybos leidimui, konkursui		
LAIDA	IŠLEIDIMO DATA	LAIDOS STATUSAS. KEITIMO PRIEŽASTIS (JEI TAIKOMA)		
Kval. Patv. Dok. Nr.			Statinio projekto pavadinimas Kelmyno gatvės apšvietimo įrengimas, Rokų k., Rokų sen., Kauno r. sav.	
24771	SPDV	K. Bataitis	Dokumento pavadinimas	Laida
			Aiškinamasis raštas	0
LT	Statytojas (Užsakovas) Kauno rajono savivaldybės administracija		Dokumento žymuo 24/1707-TP-E.AR	Lapas 1
				Lapų 2

Projektuojamai gatvei taikoma gatvių apšvietimo norma M6 ($\geq 0,30 \text{ cd/m}^2$) gatvėms. LED tipo šviestuvams apšvieta skaičiuota įvertinus aptarnavimo koeficientą MF 0,67. Gatvių apšvietimas numatytas LED $\leq 15\text{W}$ šviestuvais montuojamais 9 metrų aukštyje. Šviestuvus numatyta išdėstyti taip, kad jie netrukdytų eismui. Atramos statomos 1,0m nuo važiuojamosios dalies krašto.

Kiekvienoje atramoje yra suprojektuoti kabelių pajungimo įtaisai su C6A apsauga.

Gatvės apšvietimo linija projektuojama Al-4x16mm² kabeliu. Atramas įžeminti 10Ω varža. Elektros apšvietimo kabeliai klojami PEØ63 vamzdžiuose atviru būdu ir HDPEØ63 vamzdžiuose uždaru būdu.

Projektuojamų apšvietimo atramų korpusai yra prijungiami prie pakartotinio įžemintuvo, įrengto pagal E[[BT „Elektros įrenginių įrengimo bendrosios taisyklės“ VIII skyriaus reikalavimus. Įžemintuvo varža turi būti nedidesnė nei 10Ω. AE[[T „Apšvietimo elektros įrenginių įrengimo taisyklės“ p.47 reikalavimai. Šviestuvo korpusas su metaliniu korpusu turi būti įžeminti arba įnulinti prijungiant prie specialaus gnybto šviestuvo korpuso apsauginį laidininką PE. Draudžiama sujungti šviestuvo įžeminimo gnybtą su nuliniu laidininku šviestuvo viduje. Kabelių sujungimus atlikti AE[[T „Apšvietimo elektros įrenginių įrengimo taisyklės“ p.42. p.96, p.155, p.159 reikalavimais.

Naudojami įžeminimo įrenginiai turi atitikti valstybinių standartų, elektros įrenginių įrengimo taisyklių statybinių normų ir kitų normatyvinių – techninių dokumentų reikalavimams, užtikrinti žmonių saugos sąlygas, eksploatuojančius darbo režimus ir elektros įrenginių apsaugą.

Projektuojami kabeliai klojami ne mažiau kaip 0,7m gylyje apsaugant PE plastikiniais vamzdžiais ir paklojant signalinę juostą. Per griovius, susikirtimus su kitomis komunikacijomis, šalia krūmų, medžių kabeliai klojami plastikiniuose vamzdžiuose. Kabeliams kertant kitas komunikacijas kasimo darbus vykdyti rankiniu būdu išsikvietus pagal priklausomybę kertamų tinklų atstovą. Kertant asfaltuotus įvažiavimus ar kelio važiuojamąją dalį, kabelius kloti nežemesniame kaip 1m gylyje.

Visi darbai, kurie gali būti pagrįstai laikomi būtinais instaliavimo darbų užbaigimui ir tinkamam sistemų ir tinklų eksploatavimui, turi būti privalomi atlikti nepriklausomai nuo to, ar jie nurodyti brėžiniuose arba apibūdinti techninėse specifikacijose.

Statybos produktai, tinkami naudoti pagal paskirtį ir atitinkantys darniųjų techninių specifikacijų reikalavimus turi būti paženklinėti „CE“ ženklu.

Kabelius kloti, pagal E[[BT reikalavimus. Montavimo darbus ir įžeminimus atlikti vadovaujantis elektros įrenginių įrengimo taisyklėmis.

Prieš darbų pradžią gauti leidimą iš AB „ESO“, AB „Telia“ LT ir kt. suinteresuotų institucijų. Prieš vykdant kasinėjimo darbus išsikviesti kertamų komunikacijų atstovą tinklų nužymėjimui.

Statybos-montavimo darbai turi būti atliekami atestuotų tokio pobūdžio darbams atlikti organizacijų, naudojamos medžiagos ir tiekiami įrenginiai turi būti sertifikuoti ir atitikti Lietuvoje galiojančioms kokybės bei saugumo normoms. Visi darbai, kurie susiję su objekto eksploatavimo saugumu, patikimumu ir numatyti E[[BT ir kitų statybos normų reikalavimais, turi būti privalomai atlikti nepriklausomai nuo to, ar jie parodyti brėžiniuose arba apibūdinti šiame dokumente, ar ne.

Projekte įrenginiams ir medžiagoms gali būti naudojami analogai, kurie atitinka techninių specifikacijų charakteristikas.

DOKUMENTO ŽYMUO: 24/1707-TP-E.AR	Lapas	Lapų	Laida
	2	2	0

TECHNINĖS SPECIFIKACIJOS

Šiame ir kituose susijusiuose projekto dokumentuose, tiekimo, instaliavimo bei kitų numatytų darbų paskirtis - pagaminti, išbandyti, pristatyti į vietą, sumontuoti, pademonstruoti, perduoti ir išlaikyti nurodytas sistemas užbaigtoje ir visiškai eksploatuojamoje būklėje.

Visi darbai, kurie gali būti pagrįstai laikomi būtinais instaliavimo darbų užbaigimui ir tinkamam sistemų eksploatavimui, turi būti privalomi atlikti nepriklausomai nuo to, ar jie yra parodyti brėžiniuose arba apibūdinti šiame dokumente ar ne.

Visi elektrotechninėje projekto dalyje numatomi įrengimai, gaminiai ir medžiagos, jų montavimas, išbandymas, derinimas ir eksploatacija turi atitikti normatyvinių ir nuorodinių dokumentų sąrašą pateikiamiems normatyviniams ir teisiniams dokumentams. Taip pat visi projekte numatyti prietaisai, įrengimai, elektros aparatūra, elektros skydai, kabeliai, montažinės medžiagos ir gaminiai, numatyti įrengti projektuojamame objekte turi būti sertifikuoti Lietuvos Respublikoje. Jie turi būti montuojami, išbandomi ir suderinami pagal jų gamintojų standartus arba technines sąlygas.

Taip pat statybos produktas laikomas tinkamu naudoti, jeigu jis atitinka darniojo standarto ar Europos techninio liudijimo reikalavimus, o kai tokių specifikacijų nėra, – nacionalinės techninės specifikacijos, pripažintos Europos Sąjungoje, reikalavimus. Jei nėra nė vienos iš minėtų specifikacijų, – statybos produktas laikomas tinkamu naudoti, jeigu jis atitinka nacionalinės techninės specifikacijos reikalavimus.

Statybos produktai, tinkami naudoti pagal paskirtį ir atitinkantys darniųjų techninių specifikacijų reikalavimus turi būti paženklinami „CE“ ženklu.

Gaunami elektros įrengimai privalo būti patikrinti juos apžiūrint ir nustatant: komplektaciją, ar yra specialūs instrumentai, būtini įrenginio montavimui, žymėjimas, atitikimas specifikacijoms ir techninėms sąlygoms. Įrengimo stovis (ar nėra pažeidimų transportuojant). Pakrovimo, iškrovimo, transportavimo ir montavimo metu negalima mechaniškai pažeisti elektros įrangos prietaisų.

Jei prietaisai yra plombuoti, juos ardyti draudžiama.

Negalima montuoti deformuotų ar kitaip pažeistų elektros įrangos detalių, laidų, kabelių, kol defektai nebus pašalinti nustatyta tvarka. Tuo pačiu metu būtina patikrinti su įrenginiu gauta privaloma techninė dokumentacija, surinkimo instrukcija ir schemas.

Elektros įrengimai, kabeliai, šviestuvai ir kitos medžiagos privalo būti saugomos pagal reikalavimus, nustatytus valstybiniuose standartuose ir techninėse sąlygose.

Elektros įrangos tvirtinimo vieta ir būdas parenkamas griežtai prisilaikant techninėje dokumentacijoje pateiktų nurodymų.

Jungiamųjų plokštelių (šynų) sujungimai ar išsišakojimai atliekami jas suvirinant. Varžtais sujungiama tik ten, kur reikalingas išardomas sujungimas. Viengysliai laidai sujungiami juos susukant. Jų negalima virinti. Elektros montavimo darbai atliekami specialiais, tik tam skirtais įrankiais ir priemonėmis.

Siūlydamas įrangą, Rangovas Užsakovo ir Inžinieriaus-projektuotojo įvertinimui turi pateikti visų siūlomų medžiagų ir įrangos katalogus, prospektus bei brėžinius. Be to, prieš pradėdamas darbo projekto ruošimą ir tiekimo darbus, Rangovas turi gauti Užsakovo ir Inžinieriaus sutikimą dėl visų neatitikimų ir nukrypimų nuo techninio projekto brėžinių ir specifikacijų.

Rangovas užsakovo ar jo atstovo akivaizdoje turi išbandyti elektros instaliacijos veikimą ir suderinti su elektros įrangą priimančiomis organizacijomis. Pajungus elektros srovę, Rangovas turi perduoti visą sumontuotą įrangą užsakovui.

Rangovas turi garantuoti, kad visa sistemų įranga ir medžiagos būtų tinkamos ir pakankamai galingos, kad būtų įvykdyti joms keliami veikimo reikalavimai.

Rangovas turi atsakyti už pagal kontraktą atliktą darbą, pateiktas medžiagas ir įrangą. Užbaigus sistemos perdavimą, Rangovas turi pateikti Užsakovui išsamius atitinkamus visų sistemų ir įrangos valdymo, priežiūros ir duomenų vadovus bei instrukcijas lietuvių kalba. Turi būti atlikti visi elektros įrangos instaliavimui bei elektros paslaugų tiekimui būtini ir

0	2024-09	Statybos leidimui, konkursui		
LAIDA	IŠLEIDIMO DATA	LAIDOS STATUSAS. KEITIMO PRIEŽASTIS (JEI TAIKOMA)		
Kval. Patv. Dok. Nr.			Statinio projekto pavadinimas Kelmyno gatvės apšvietimo įrengimas, Rokų k., Rokų sen., Kauno r. sav.	
24771	SPDV	K. Bataitis	Dokumento pavadinimas	Laida
			Techninės specifikacijos	0
LT	Statytojas (Užsakovas)		Dokumento žymuo	Lapas
	Kauno rajono savivaldybės administracijos		24/1707-TP-E.TS	Lapų 1 16

reikalingi statybiniai darbai.

Baigti montuoti elektros įrengimai užsakovui privalo būti priduoti pagal aktą.

Kvalifikaciniai reikalavimai statybos rangovui ir subrangovams.

Statybos rangovas ir subrangovas turi būti nustatyta tvarka atestuotos imonės. Jos turi būti ne bankrutuojančios.
Jos privalo turėti atestuotus specialistus numatomiems darbams vykdyti.

DOKUMENTO ŽYMUO: 24/1707-TP-E.TS	Lapas	Lapu	Laida
	2	16	0

2. ELEKTROTECHNINIAI GAMINIAI IR MEDŽIAGOS

2.1. IKI 1 kV KABELIAI PLASTIKINE IZOLIACIJA SKIRTI KLOTI ŽEMĖJE, PATALPOSE IR ATVIRAME ORE

Eil. Nr.	Techniniai parametrai ir reikalavimai	Dydis, sąlyga
1.	Standartas	LST 1702 (HD 603) arba IEC 60502-1;
3.	Vardinė įtampa U_0/U	$\geq 0,6/1$ kV
4.	Maksimalioji įtampa	1,2 kV
5.	Vardinis dažnis	50 Hz
6.	Eksplotavimo sąlygos	patalpose; žemėje; atvira ore;
7.	Aplinkos temperatūra	-35 ... +35 °C
8.	Kabelio konstrukcija:	
8.1.	Laidininkų skaičius	4
8.2.	Laidininkas	Laidininkas turi būti pagamintas iš atkaitinto aliuminio
8.3.	Laidininko tipas	1 arba 2 klasė pagal LST EN 60228 standartą.
8.4.	Laidininkų izoliacija	XLPE
8.5..	Kabelio gyslų spalvinis žymėjimas	Pagal LST 1555 (LST HD 308) arba IEC 60757
8.6..	Išorinis apvalkalas	Juodas UV spinduliams atsparus PVC arba UV spinduliams atsparus nepalaikantis degimo PE
9.	Maksimali ilgalaikė kabelio laidininko temperatūra	+ 90 °C
10.	Maksimali kabelio temperatūra esant trumpajam jungimui (5 s)	+ 250 °C
11.	Žemiausia klojimo temperatūra	-10 °C kabeliams su aliuminėmis gyslomis -5 °C kabeliams su varinėmis gyslomis
12.	Kabelio konstrukcija ir techniniai parametrai	Pagal 1 lentelę
13.	Minimalus lenkimo spindulys	$\leq 12xD$ D – išorinis kabelio skersmuo
14.	Tarnavimo laikas	> 40 metų
15.	Garantinis laikas	≥ 24 mėnesiai

Iki 1kV kabelių su plastikine izoliacija techniniai parametrai

1 lentelė

Laidininko skerspjūvio plotas, mm ²	Laidininko konstrukcija*	Didžiausia aktyvioji varža esant 20 °C, Ω/km	Didžiausia gyslos (90 °C) ilgalaikė darbo srovė, A	
			Grunte	Ore
<u>Aliuminio gyslomis</u>				
4x16	RE	1,91	78	80

* RE – apvalus monolitinis; RM – apvalus daugiavielis; SM - sektorinis daugiavielis.

2.2. IKI 1 kV STACIONARIOSIOS INSTALIACIJOS VARINIAI VIENAVIELIAI KABELIAI

Eil. Nr.	Techniniai parametrai ir reikalavimai	Dydis, sąlyga
1.	Standartas	LST 1537.4:2000 (HD 21.4)
2.	Tipiniai bandymai turi būti atlikti akredituotoje laboratorijoje	Pateikti bandymų protokolų kopijas
3.	Vardinė įtampa U_0/U	$\geq 450/750$ V
4.	Vardinis dažnis	50 Hz
5.	Bandymo įtampa	≥ 2000 V, 50 Hz, 5 min.
6.	Eksplotavimo sąlygos	patalpose; žemėje; atvira ore;
7.	Aplinkos temperatūra	-35 °C ... +35 °C
8.	Laidininkų skaičius	3

9.	Laidininkas	Atkaitintas apvalus monolitinis varis
10.	Laidininkų izoliacija	PVC
11.	Kabelio gyslų spalvinis žymėjimas	Pagal LST HD 308 S2:2003 arba IEC 60757
12.	Išorinis apvalkalas	PVC
13.	Maksimali ilgalaikė kabelio temperatūra	≥ +70 °C
14.	Maksimali kabelio temperatūra esant trumpajam jungimui (5 s)	≥ +160 °C
15.	Žemiausia montavimo temperatūra	-15 °C
16.	Kabelio skerspjūvio plotai	1,5 mm ²
17.	Minimalus lenkimo spindulys montuojant	<ul style="list-style-type: none"> – Montuojant 10xD; – Sulenkus vieną kartą 8xD. D – išorinis kabelio skersmuo
18.	Tarnavimo laikas	≥ 40 metų
19.	Garantinis laikas	≥ 12 mėnesių

2.3. IKI 1 kV KABELIŲ PLASTIKINE IZOLIACIJA GALINĖS IR JUNGIAMOSIOS MOVOS

Eil. Nr.	Techniniai parametrai ir reikalavimai	Dydis, sąlyga
1.	Tipiniai movos arba komponentų bandymai turi būti atlikti akredituotoje laboratorijoje	Pateikti tipinių bandymų protokolo arba atitikties deklaracijos kopiją pagal EN 50393 (Cenelec HD 623 S1) standartą
2.	Vardinė įtampa	1 kV
3.	Maksimalioji įtampa	1,2 kV
4.	Vardinis dažnis	50 Hz
5.	Movos technologija	Termosusitraukianti
6.	Eksploatavimo sąlygos	Patalpose (galinė); Atvirame ore (galinė) Žemėje (jungiamoji)
7.	Aplinkos temperatūra	-35 ... +35 °C
8.	Darbinė kabelio temperatūra	≥ +90 °C
9.	Kabelių izoliacija	Plastiko
10.	Kabelio gyslų skaičius	4
11.	Jungiamų kabelių gyslų skerspjūvis	16 mm ² ;
12.	Galinės movos išorinės izoliuojančios medžiagos	Atsparios: <ul style="list-style-type: none"> • atmosferos veiksniams • ultravioletinių spindulių poveikiui
13.	Jungiamosios movos išorinės izoliuojančios medžiagos	Atsparios: <ul style="list-style-type: none"> • atmosferos veiksniams; • agresyvaus grunto poveikiui; • atsparios išilginiam; mechaniniam poveikiui;
14.	Jungiamosios movos termosusitraukiančių vamzdelių sienelių storis po užsodinimo	<ul style="list-style-type: none"> • ≥ 2,0 mm varžtinių sujungiklių izoliavimui • ≥ 1,0 mm movos išoriniam apvalkalui
15.	Galinių movų antgaliai ir jungiamųjų movų sujungikliai	Varžtiniai bimetaliniai (tinkami variui ir aliuminiui) su nulūžtančiomis galvutėmis
16.	Galinės movos ilgis	≥ 2 skirtingi ilgiai
17.	Įžeminimo sujungimas ir kontaktų atstatymas movoje	Visi kontaktai be litavimo (komplekte turi būti visos tam reikalingos medžiagos)
18.	Pateikiami dokumentai lietuvių kalba	<ul style="list-style-type: none"> • Gamyklinis aprašmas • Montavimo instrukcija
19.	Sandėliavimo laikas	Neribotas
20.	Tarnavimo laikas	> 40 metų
21.	Garantinis laikas	≥ 24 mėnesių

2.4. ATVIRU BŪDU ŽEMĖJE KLOJAMŲ KABELIŲ APSAUGOS VAMZDŽIŲ IKI 125 MM IŠORINIO SKERSMENS

Eil. Nr.	Techniniai parametrai ir reikalavimai	Dydis, sąlyga
1.	Standartai	LST EN 61386-24
2.	Produkto sertifikavimas turi būti atliktas Europoje esančioje nepriklausomoje organizacijoje, kuri yra akredituota produktų sertifikavimo srityje	Pateikti sertifikata
3.	Medžiaga	PP, PE
4.	Vamzdžio išorinė sienelė	Gofruota
5.	Vamzdžio vidinė sienelė	Lygi
6.	Vamzdžio išorinės sienelės spalva	Raudona
7.	Vamzdžių gabaritiniai matmenys (išorinis vamzdžio skersmuo, mm)	d63
8.	Atsparumas gniuždymui (angl. Resistance to compression) pagal LST EN 61386-24 standartą	≥450 N ≥750 N po važiuojamąja dalimi
9.	Atsparumas smūgiams (angl. Resistance to impact) pagal LST EN 61386-24 standartą	Normalus (angl. N- normal);
10.	Vamzdžiai yra skirti kloti betranšėjiniu būdu	
11.	Ant vamzdžio išorinės sienelės turi būti nurodoma	Žymėjimas: Gamintojas; Standartas; Atsparumas gniuždymui (≥750 N; ≥450 N); Atsparumas smūgiams; Vamzdžio nominalus diametras; Žaliava iš kurios pagamintas kabelio apsaugos vamzdis
12.	Darbo temperatūra	-20 ÷ +60 °C
13.	Tarnavimo laikas	≥ 40 metų
14.	Garantinis laikas	≥ 5 metai

2.5. KABELIŲ SIGNALINĖS JUOSTOS

Eil. Nr.	Techniniai parametrai ir reikalavimai	Dydis, sąlyga
1.	Pagaminta iš polietileno	PE
2.	Spalva	1.1.1.1.1.1 GELTONA
3.	Skirta naudoti	Žemėje
4.	2 APLINKOS TEMPERATŪRA	-35 ... +35 °C
5.	Pakavimo kiekis	≥ 50 m
6.	Juostos storis	≥ 0,5 mm
7.	Juostos plotis	100 mm
8.	Ant juostos turi būti juodos spalvos užrašas:	"Dėmesio! Kabelis"
9.	Tarnavimo laikas	≥ 40 metai
10.	Garantinis laikas	≥ 5 metai

2.6. ŠVIESTUVAS

Eil. Nr.	Techniniai parametrai ir reikalavimai	Dydis, sąlyga
1.	Apšvietimo normų parinkimas	Pagal LST TR/CEN13201-1:2014 reikalavimus
2.	Šviesos koreliacinė temperatūra	≤ 4000K (2700K, 3000K, 3500K arba 4000K - parenka projektuotojas. Rekomenduojama miegamuosiuose rajonuose naudoti ≤ 3000K)
3.	CRI spalvų atgavos koeficientas	> 70 Ra
4.	Šviestuvo efektyvumas	≥ 140 lm/W, kai 4000 K
5.	Šviestuvo tarnavimo laikas	ne mažesnis kaip 100000 val. prie L90B10, kai aplinkos temperatūra 25°C su autonominio pritemdymo iki 30 procentų funkcija.
6.	Apsaugos klasė	Elektros ir optikos dalimis IP ≥ 66

7.	Atsparumas smūgiams	- iki 6 m IK ≥ 09 - virš 6 m IK ≥ 08
8.	Elektrosaugos klasė.	I arba II
9.	Šviestuvo atsparumas žaibo iškrovai ir viršįtampiams	≥ 10 kV
10.	Šviesos diodų srauto sumažėjimas po 100 000 eksploataavimo valandų	≤ 10% arba šviesos srauto stabilizavimas (CLO) pagal projektą
11.	Reikalavimai	<ul style="list-style-type: none"> • Šviestuvai turi palaikyti U6ME2 programavimo protokolą. • Šviestuvai turi turėti integruotą autonominio pritemdymo funkciją. • Šviestuvo nominali galia turi būti užprogramuota esant 67% įsijungimo galios lygiui (Power on level). • Šviestuve savaiminis pritemdymas turi būti užprogramuotas pagal šį grafiką: nuo 22:00 iki 06 val. 30% nominalaus šviesos srauto.
12.	Šviesos tarša ir veiksnų ribojantis akinimas	*3 ar aukštesnė šviesinio intensyvumo klasė parenkama pagal LST EN 13201-2:2016
13.	Šviestuvo korpusas	iš aliuminio, aptakus, be radiatorių, grotelių, kad nesikauptų ant šviestuvo šiukšlės ir šviestuvai neperkaistų. Korpuso spalva – neutrali pilka (jei ant cinkuotų atramų) arba atitinkanti atramos RAL kodą ar spalvą, jei numatomos dažytos ar aliuminės atramos. Dažytos miltelinio būdu šviestuvo gamintojo.
14.	Šviestuvo aptarnavimas	<ul style="list-style-type: none"> • be įrankių • Elektroninė registracija pagal QR ar BAR kodą. Aptarnavimo darbai pagal CIE 154-2003 rekomendacijas.
15.	Sertifikatai	CE ženklavimas, ENEC ir/ar ENEC+, Gamintojas privalo turėti ISO 9001, ISO14001.
16.	Aplinkos temperatūra	- 35 °C ... + 35 °C
17.	Tarnavimo laikas	≥ 40 metų
18.	Garantinis laikas	≥ 5 metai

Atliekant apšvietimo skaičiavimus buvo naudojami konkretūs šviestuvai. Rangovas prieš užsakant šviestuvus turi atlikti apšvietimo skaičiavimus jo pasirinktam šviestuvui ir įsitikinti, kad gatvės apšvietumas atitinka reikalavimus.

Ant šviestuvo atramos turi būti klijuojamas lauko sąlygoms atsaprus lipdukas su laminatu. Lipduko maketas pateikiamas priede. Kad sugeneruoti QR kodą lipdukui, būtina kreiptis į UAB „Venteos“, ir gauti reikiamus kodus, kurių pagrindu generuojamas pats QR kodas.

Atlikus rangos darbus ir užklijavus lipdukus su QR kodais ant atramų, būtina kiekvienam QR kodui priskirti atramos koordinatas (ilgumos ir platumos), bei šias koordinatas su QR kodais perduoti UAB „Venteos“

Jeigu projektuojamas esamų atramų keitimas naujomis, turi būti nuimami lipdukai su QR kodais nuo demontuojamų atramų ir gražinami UAB „Venteos“, arba nuskenuojami lipdukų kodai ir kodų sąrašas pateikiamas UAB „Venteos“.

Atliekant apšvietimo skaičiavimus buvo naudojami konkretūs šviestuvai. Rangovas prieš užsakant šviestuvus turi atlikti apšvietimo skaičiavimus jo pasirinktam šviestuvui ir įsitikinti, kad gatvės apšvietumas atitinka reikalavimus.

QR kodo pavyzdys:

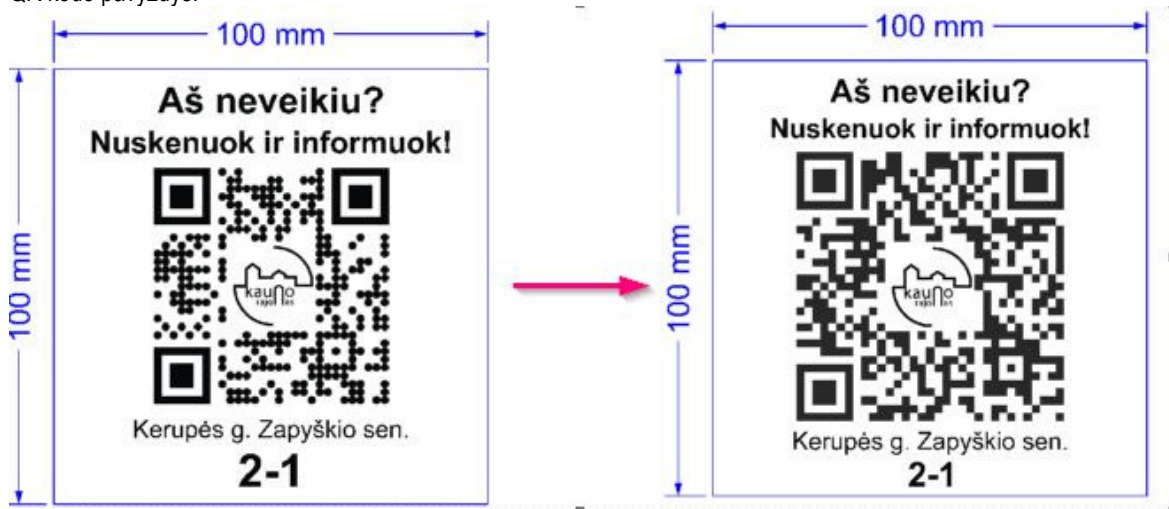

2.7. APŠVIETIMO ATRAMOS

Metalinės kūginės gatvių apšvietimo atramos, skirtos kelių ir gatvių apšvietimo šviestuvų tvirtinimui. Turi būti padengtos cinkavimo būdu vidinėje ir išorinėje pusėje pagal SFS-EN ISO 1461 reikalavimus. Su įleidžiamomis drelėmis, su SV-15 arba analogiška kontaktine grupe. Atramos įleidžiamos į gelžbetoninį pamatą. Gatvės apšvietimo šviestuvų tvirtinimo aukštis 9m.

Atramos turi būti sertifikuotos naudoti Lietuvoje arba turėti CE ženklinaimą patvirtinančią sertifikatą. Atrama turi atlaikyti ne mažiau kaip 27 m/s vėjo poveikį, kai vėjo greitis skaičiuojamas 10m aukštyje pagal STR 2.05.04:2003 reikalavimus.

H1 (m)
9

Eil. Nr.	Techniniai reikalavimai	parametrai ir Dydis, sąlyga
1.	Medžiaga	plieninės karštai cinkuotos, plieninės karštai cinkuotos dažytos (RAL spalva ir forma, suderinta su seniūnija atsižvelgiant į aplinkines gatves) arba anoduotos aliuminės
2.	Forma	Kūginė arba atskirai derinama pagal architektūrinius sprendinius, su įleidžiamomis drelėmis.
3.	Sieneles storis	≥ 3mm
4.	Įžeminimas	įžeminimas atramos viduje, ≤ 10 Ω
5.	Tvirtinimas	įleidžiama į pamatą arba tvirtinama prie pamatų
6.	Numeracija	Atramos privalo turėti numeraciją purškiamais dažais, su 24 mėnesių garantija ant cinkuoto plieno, dažyto plieno, aliuminio, gelžbetonio konstrukcijos. Atspari UV spinduliams ir atmosferiniam poveikiui lauko sąlygomis.
7.	Gembės tvirtinimas	Užmaunama ant atramos, tvirtinama varžtais
8.	Aplinkos temperatūra	- 35 °C ... + 35 °C
9.	Tarnavimo laikas	≥ 40 metų
10.	Garantinis laikas	≥ 5 metai

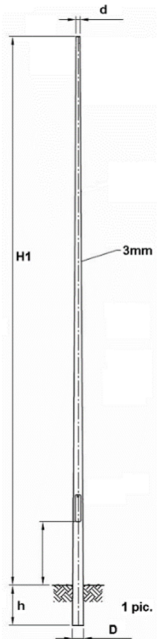

2.8. APŠVIETIMO ATRAMŲ GEMBĖS

Viengubos P formos įmaunamos gembės ir kronšteinas (gembė) montuojamas ant atramos korpuso, padengtos karšto cinkavimo būdu vidinėje ir išorinėje pusėje pagal SFS-EN ISO 1461 reikalavimus, skirtos montuoti ant gatvės apšvietimo atramų. Ant gembės/kronšteino galima montuoti vieną šviestuvą.

Gembė:H-1,0m, W-1,0m;

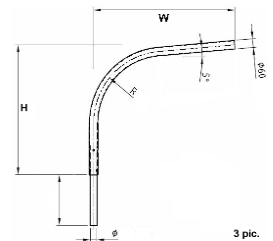

2.9. APŠVIETIMO ATRAMŲ PAMATAI

Monolitiniai gelžbetonio pamatai, turi turėti angas apsauginių vamzdžių su kabeliais įvėrimui. Stulpo apačia savaime centruojasi siaurėjančioje pamato ertmėje. Pamatai atsparūs šalčiui, nelaidūs vandeniui. Atramų konstrukcija ir kiti parametrai turi atitikti standarto LST EN 40-5 keliamus reikalavimus. Turi turėti vertikalumą reguliuojančius varžtus. Tarp stulpo ir pamato likęs plyšys uždengiamas specialia gumine tarpine.

Pamatas turi būti tinkamas pasirinktam atramos tipui ir turi užtikrinti patikimą eksploatavimą lauko sąlygomis. Jeigu atramos montuojamos šlaite, turi būti suformuotos aikštelės tam, kad atrama stovėtų stabiliai grunte. Įrengiant pamatus apšvietimo atramoms, pamato viršus negali būti iškilęs daugiau kaip 100mm virš projektuojamos dangos paviršiaus.

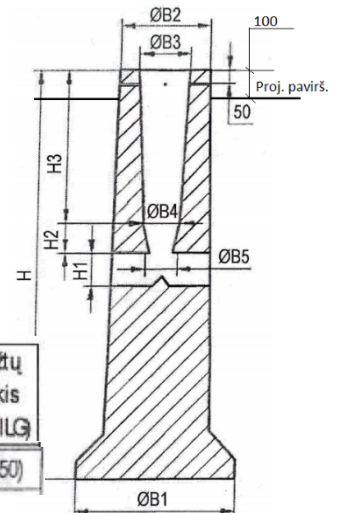

Gaminio markė	Stulpo skersmuo (mm)	Stulpo aukštis (mm)	Svoris (Kg)	H	H1	H2	H3	B1	B2	B3	B4	B5	Varžtų kiekis vntx(ILG)
VGAP-3	128-168	6-10	300	1200	240	100	560	600	334	190	180	120	3X(50)

2.10. APSAUGINIS ĮŽEMINIMAS

Įžeminimo elektrodas

Tai plieninis cinkuotas strypas $d \geq 17 \text{ mm}$, $L = 1,5 \text{ m}$. Jis turi aukštą atsparumą tempimams, todėl su vibraciniu plaktuku galima jį įkalti giliai į žemę. Strypai sujungiami be movų.

Cinkuota juosta

Kaip įžeminimo laidininkas naudojama karštu galvaniniu būdu apdirbta gamyklinio cinkavimo cinkuota juosta $30 \times 4 \text{ mm}$. Cinko sluoksnis nemažiau $40 \text{ } \mu\text{m}$. Naudojama įžeminamų dalių pajungimui prie įžeminimo kontūro.

Kryžminis sujungimas

Naudojamas įžemiklių sujungimui su plienine cinkuota viela arba plienine cinkuota juosta. Karštu galvaniniu būdu apdirbtas gamyklinio cinkavimo cinkuotas sujungimas.

Įkalimo galvutė

Pagaminta iš sustiprinto plieno. Jos dėka galime naudoti vibracinius plaktukus strypų įkalimui. Galvutės matmenys yra taip parinkti, kad kalant nebūtų sugadinamos movos. Jėgos persiduoda strypu, o ne mova.

Plieninis antgalis

Pagamintas iš sustiprinto plieno, labai kietas. Montuojamas ant pirmojo įkalimo elektrodo galo. Palengvina strypo įkalimą kietame grunte.

2.11. 0,4 kV ĮTAMPOS 6+63 A SROVĖS AUTOMATINIAI JUNGIKLIAI

Eil. Nr.	Techniniai parametrai ir reikalavimai	Dydis, sąlyga
1.	Standartas	LST EN 60947-1; LST EN 60947-2
2.	Skirtas naudoti	Uždaroje nešildomoje patalpoje
3.	Aplinkos temperatūra	$-25 \text{ } ^\circ\text{C} \dots +55 \text{ } ^\circ\text{C}$
4.	Santykinė oro drėgmė	$\leq 95 \%$
5.	Pastatymo aukštis virš jūros lygio	$\leq 1000 \text{ m}$
6.	Vardinė įtampa	230 V/400 V AC
7.	Maksimalioji įtampa	$\geq 440 \text{ V}$
8.	Vardinis dažnis	50 Hz
9.	Izoliacijos įtampa	$\geq 440 \text{ V}$
10.	Impulsinė įtampa	$\geq 4 \text{ kV}$
11.	Vardinė srovė	Pagal schemą
12.	Atjungimo pajėgumas esant vardinei įtampai	– $I_{cu} \geq 10 \text{ kA}$; – $I_{cs} \geq 75 \%$ I_{cu} ($\geq 7,5 \text{ kA}$).
13.	Elektrinis atsparumas susidėvimui (darbo ciklų skaičius):	$I_n \leq 63 \text{ A}$; (≥ 10000);
14.	Atjungimo charakteristika pagal LST EN 60898-1 standartą:	D;
15.	Apsaugos laipsnis	IP2X
16.	Prijungiamo laidininko skerspjūvis (vienoje fazėje)	$1,5\text{-}25 \text{ mm}^2$.
17.	Laidininko prijungimas	Varžtiniais apkabiniais gnybtais.
18.	Varžtiniai gnybantai (varžtiniai apkabiniai gnybantai)	Tinkantys viengysliams ir daugiagysliams laidams
19.	Atkabiklio poveikis	Nuo šiluminės-elektromagnetinės apsaugos;
20.	Polių skaičius	1;
21.	Tvirtinimo būdas	Ant montažinio DIN bėgelio (šynos), pagal LST EN 60715 standartą
22.	Automatinio jungiklio atsparumas aukštai temperatūrai ir užsiliepsnojimui	Pagal LST EN 60947-1, skyriai 7.1.2.2 arba 7.1.2.3
23.	Ant automatinio jungiklio turi būti nurodoma:	– Vardinė srovė (I_n); – Vardinė įtampa (U_e); – Atjungimo geba (I_{cu}); – Servisinė atjungimo geba (I_{cs}); – Impulsinė įtampa (U_{imp}); – Atjungimo charakteristika (B, C, D, K); – Mnemoschema; – Standartas kuriam atitinka (IEC/EN 60947-2).
24.	Automatinio jungiklio atsparumas taršai	– 3 klasė, pagal LST EN 60947-1.

25.	Grandinės izoliavimas	– Turi atitikti konstrukcijos reikalavimus grandinės izoliavimui pagal LST EN 60947-1 standarto 7.1.7 skyrių
26.	Techniniai dokumentai:	– Montavimo instrukcijos lietuvių ir anglų kalbomis; – Gabaritinis brėžinys.
27.	Tarnavimo laikas	≥ 25 metai
28.	Garantinis laikas	≥ 24 mėnesiai

2.12. PAJUNGIMO KALADĖLĖS. TECHNINIAI REIKALAVIMAI

Automatiniais jungikliais 6A su C charakteristika ir pajungimo kaladėlėmis turi tenkinti šiuos standartus (LVD 73/23/EEC) ir (93/68/EEC). Pajungimo kaladėlės skirtos pajungti iki 35mm² aliuminiam kabeliui.

2.13. UŽDARU BŪDU ŽEMĖJE KLOJAMŲ KABELIŲ APSAUGOS VAMZDŽIAI. TECHNINIAI REIKALAVIMAI

Eil. Nr.	Techniniai parametrai ir reikalavimai	Dydis, sąlyga
1.	Gaminio sertifikavimas	Sertifikuotas elektros kabelių kanalizacijai
2.	Vamzdis pagamintas iš plastiko	HDPE
3.	Vamzdžių gabaritiniai matmenys	D63
4.	Vamzdžio išorinė sienelė	lygi
5.	Vamzdžio vidinė sienelė	Lygi
6.	Vamzdžio vidinio skersmens ir kabelio su daugiavielėmis gyslomis skersmens santykis	≥1,5 (kai vamzdžio ilgis < 35 m.) ≥1,85 (kai vamzdžio ilgis ≥ 35 m.)
7.	Mechaninis atsparumas	≥1250N
8.	Atsparumas agresyviai aplinkai	Atsparūs daugumai rūgščių ir šarmų
9.	Tarnavimo laikas	≥ 40 metai
10.	Garantinis laikas	≥ 5 metai

2.14. APŠVIETIMO VALDYMO SKYDAS

1. Numatyti reikiamą kiekį išėjimų iš spintos, rezervinę vietą (apie 15 modulių) apšvietimo valdikliui, kurį pateikia Užsakovas.
2. Apšvietimo spintoje turi būti numatyta galimybė prijungti užmaunamus srovės transformatorius (po 4 kiekvienai išeinančiai linijai).
3. Apšvietimo spintoje turi būti įrengtas 220V kištukinis lizdas.
4. Apšvietimo spintoje turi būti įrengti durų kontaktai signalizacijai.
5. Korpusas metalinis arba plastikinis, sustiprintas stiklo pluoštu.
6. Apšvietimo valdymo skydas – skirta elektros energijos paskirstymui ir apšvietimo tinklų valdymui, kintamos 230/400 V, 50 Hz dažnio srovės tinkluose su žeminta neutrале, paskirstymo linijų apsaugai nuo perkrovimų ir trumpo jungimo srovių. Skydas su elektros energijos skaitiklio montavimo vieta.
7. Skydas skirtas statyti lauko sąlygomis, kai aplinkos temperatūra svyruoja -30° iki +55°C.
8. Apšvietimo valdymo skydas sudarytas iš modulių - tranzitinės dalies ir pagrindo. Modulių korpuso medžiaga - karštai cinkuoti plieno lakštai pagal LST EN 01442. Pagrindo ir kitos detalės susisiekiančios su gruntu - padengiamos ≥ 85 mm cinko danga pagal LST ISO 1461. Korpusas iš išorės padengtas antikoroziniais dažais, RAL 7032. Skydo aptarnavimas vienpusis iš priekio, durys turi atsidaryti ne mažiau 120 laipsnių ir būti rakinamos, apsaugos laipsnis ≥ IP54. Kabelių užvedimas iš apačios. Skydo pamatą pateikia apšvietimo valdymo spintą tiekianti organizacija.
9. Skyde sumontuota įranga turi atitikti IEC 60947-5-1 ir IEC 60669-1 standartų reikalavimus. Laidininkų (fazių, žeminimo, apsauginio nulio) spalvinis žymėjimas pagal elektros įrenginių įrengimo taisyklių reikalavimus IEC 60446.
10. AVS skydo linijų valdymas automatinio būdu (nuo foto relės ar astronominio laikrodžio suveikimo ir operatoriaus/dispečerio nurodymu) valdomi tiek kontaktoriai (su kondensatorių baterijomis) tiek automatiniai jungikliai su pavaromis.
11. Montavimo darbus ir žeminimus atlikti vadovaujantis elektros įrenginių įrengimo bendrosiomis taisyklėmis.
- 12.

DOKUMENTO ŽYMUO: 24/1707-TP-E.TS	Lapas	Lapu	Laida
	9	16	0

2.15 APŠVIETIMO SISTEMOS VALDIKLIO TECHNINIAI REIKALAVIMAI

Eil. Nr.	Pavadinimas	Reikšmė	Pastabos
1.	Maitinimo įtampa	230V	Kai valdymo skydo įvadas yra trifazis, valdiklis turi nenustoti veikti dingus bet kuriai fazei
2.	Aplinkos temperatūra	-25°C - +45°C	
3.	Baterija	Integruota baterija	Baterijos veikimo laikas >=2 val.
4.	Tvirtinimo tipas	Prie DIN bėgelio (DIN rail)	
5.	Integruotos sąsajos komunikacijai	LAN, USB, RS485, NB-IoT, Lora, WI-Fi	
6.	Ekrano tipas	OLED	Turi būti tinkamas dirbti žemoje temperatūroje >-25°C
7.	Komplektuojamas su priedais	Lauko temperatūros jutiklis, apšvietos daviklis, durų atidarymo jutiklis, sirena ≥80dB	Visi priedai turi būti suderinami su valdikliu
8.	Galios transformatoriai srovės matavimui	Turi palaikyti ne mažiau 9 galios transformatorių prijungimą	Turi būti galimybė išplėsti galios transformatorių palaikymo kiekį
9.	Kontaktorių valdymas	Integruoti 9 rėliniai išėjimai kontaktorių ir kitų įrenginių valdymui	Turi būti galimybė išplėsti rėlinių išėjimų skaičių.
10.	Šviestuvų galios ir pritemdymo keitimas	U6ME2 protokolo pagalba	
11.	Valdiklio programinės įrangos atnaujinimas	OTA (nuotoliniu būdu)	
12.	Ženklinimas	CE	
13.	Funkcijos	Per žemos ir per aukštos įtampos aptikimas; srovės šuolių aptikimas; šviestuvų galios keitimas nuotoliniu būdu per U6ME2 protokolą; valdymo blokavimas kai valdymo skyduose ar linijose vykdomi darbai; galios matavimas 1% tikslumu; integruotas astronominis laikrodis; šviestuvų įjungimas-išjungimas pagal astronominį laikrodį; nesankcionuoto valdymo spintos durų atidarymo aptikimas, nesankcionuoto apšvietimo išjungimo šviesiu paros metu aptikimas; apšvietimo neišjungimo tamsiu paros metu aptikimas; apšvietos lygio lx matavimas; lauko temperatūros matavimas; įvykių registravimas (logging);	
14.	WEB server	Integruotas WEB Serveris	Turi būti galimybė prie valdiklio prisijungti per Wi-Fi, valdiklio nustatymų keitimui.
15.	Duomenų perdavimo paslauga	Įskaičiuota į valdiklio kainą 15 metų laikotarpiui.	Duomenų perdavimui iš valdiklio į serverį paslauga (valdiklio normaliam darbui) turi būti įskaičiuota į valdiklio kainą.
16.	Garantija	15 metų	
17.	Suderinamumas	Valdiklis turi būti suderinamas su Savivaldybės turima apšvietimo valdymo sistema	Jei rangovas naudoja kit gamintojo valdiklius, už valdiklio integravimą į esamą valdymo sistemą rangovas moka savo sąskaita.
18.	Valdiklio programinė įranga	Atvirojo tipo kodas	

3. TECHNINIAI REIKALAVIMAI MONTAVIMO DARBAMS

3.1 BENDRIEJI REIKALAVIMAI VYKDANT ŽEMĖS DARBUS

Rangovas arba statant ūkio būdu statytojas (užsakovas) turi gauti leidimą kasti žemę, kurį išduoda miesto, rajono savivaldybė.

Statytojas arba žemės darbų vadovas privalo:

Pradėti žemės darbus tik gavus leidimą kasti žemę, turėti suderintą projektą, statybos darbų žurnalą ir statinio

DOKUMENTO ŽYMUO: 24/1707-TP-E.TS	Lapas	Lapu	Laida
	10	16	0

nužymėjimo aktą su schema.

Nustatytu laiku, bet ne vėliau kaip prieš 2 paras iki darbų pradžios, pranešti įmonėms ir privatiems asmenims, kuriems priklauso kasimo zonoje esantys tinklai, statiniai (kabeliai, dujotiekio tinklai), taip pat kelių policijai, jei statybos aikštelė yra kelių ar kelio statinių apsaugos zonoje tikslų žemės kasimo darbų pradžios laiką ir pakviesti jų atstovus atvykti į vietą.

Žemės kasimo vietoje pažymėti esamų požeminių inžinerinių tinklų bei įrenginių vietas, bei jų apsaugos zonų ribas ir imtis priemonių apsaugoti statinius, saugotiną dirvožemį bei želdinius nuo galimos žalos.

Nepradėti žemės kasimo darbų miesto aikštėse, gatvėse, privažiavimuose bei keliuose, kol neįrengtos leidime kasti žemę nurodytos apylankos bei techninės eisimo reguliavimo priemonės.

Prieš žemės kasimą, veikiančių inžinerinių tinklų bei įrenginių apsaugos zonose suderinti su juos naudojančiomis įmonėmis saugos priemones, kasti žemę tik dalyvaujant pačiam darbų vadovui ir vykdyti elektros, šiluminių tinklų, naftotiekio, dujotiekio įmonės atstovo nurodymus.

Atkastieji inžineriniai tinklai ir įrenginiai užpilami žeme, dalyvaujant juos naudojančių įmonių atstovams. Iškasos kelių važiuojamoje dalyje, žeme užpilamos prižiūrint kelių naudojančios įmonės atstovui. Užpilamas gruntas sutankinamas. Apie užpylimo darbų pradžią šiai įmonei pranešama ne vėliau kaip prieš parą.

Visais atvejais, užbaigus žemės darbus, žemės paviršiaus lygis turi būti toks, koks buvo iki darbų pradžios arba pakeistas pagal statinio projekto sprendinius, taip pat turi būti atliktos statomų požeminių komunikacijų geodezinės išpildomosios nuotraukos.

3.2. TRANŠĖJŲ KASIMAS

3.2.1. GEODEZINIS TRASOS NUŽYMĖJIMAS

- Nužymėjimas vykdomas medinėmis gairėmis posūkiuose ir linijinėje trasoje kas 50 m; žymima trasos pradžia, pabaiga, ašis, šulinių vieta;
- Padaromos atžymos požeminių komunikacijų susikirtimo vietose, pastatant specialius ženklus. Nežinant tikslų esamų komunikacijų vietų, kas 20 m atliekamas trasos šurfavimas. Šurfavimas atliekamas pagal visą kasamos tranšėjos plotį ir gylį kasant 0,35 m pločio, 1,2 m. gylio skersines tranšėjas. Šurfavimas atliekamas rankiniu būdu, esamas požemines komunikacijas atkasant kastuvais, dalyvaujant kabelį ir kitas esamas komunikacijas eksploatuojantiems darbuotojams. Esamų kabelių buvimo vieta nustatoma kabelių ieškimkliais;
- Sustatomas geodezinės trasos nužymėjimo aktas ir pridedama nužymėjimo schema, dalyvaujant rangovui ir užsakovo techninės priežiūros inžinieriui.

3.2.2. TRANŠĖJŲ KASIMAS

Tranšėjų kasimas - vykdomas rankiniu - mechanizuotu būdu:

- neužstatytomis vietomis- vienakaušiais, daugiakaušiais ekskavatoriais arba netranšėjiniu būdu- kabelių klotuvais;
- iškastas gruntas pilamas ant tranšėjos šlaito ne mažesniu kaip 0,5 m atstumu nuo tranšėjos briaunos;
- iškasta tranšėja apvaloma nuo akmenų, šiukšlių; paruošiamas 10 cm storio dugno pagrindas iš purios žemės, o molyje arba priemoliuose- smėlio pagrindas;

Tranšėjų kasimas vykdomas iki 1,0 m gylio vertikaliomis sienelėmis be tvirtinimo.

Tranšėjų kasimas kabelių apsaugos zonoje mechanizuotai leidžiamas:

- vienakaušiais ekskavatoriais iki 50% esamo kabelio gylio ir 1,0 m atstumu nuo esamo kabelio ašies;
- daugiakaušiais ekskavatoriais 1,0-1,5 m atstumu nuo esamo kabelio;
- kabelių klotuvais (netranšėjiniu būdu) - 1,5 m atstumu nuo esamo kabelio.

Elektros kabeliai atkasami be smūgių, rankiniu būdu;

Leidžiami nukrypimai nuo projektinės dugno altitudės:

- kasant vienakaušiais ekskavatoriais + 15 cm;
- kasant tranšėjiniiais ekskavatoriais + 10 cm.

Grunto kasimas žiemos metu:

- grunto purenimas pneumatiniiais instrumentais kompresorių pagalba;
- grunto atšildymas kasimo zoną uždengus gaubtais ir leidžiant šilumą nuo krosnelių;
- grunto atšildymas elektra, aptvėrus šildomąjį plotą atstumu ne mažesniu kaip 3,0 m ir pastačius įspėjamuosius ženklus;
- draudžiama naudoti atvirą ugnį virš esamų kabelių;
- galima kasti be išramstymų iki išalimo gylio, išskyrus smėlį.

Projektuojamus elektros kabelius kloti žemiau esamų kabelių.

Prieš pradendant kasti (esant požeminiam kabeliui), reikia patikslinti kabelio vietą ir gylį (atkasant kastuvais

DOKUMENTO ŽYMUO: 24/1707-TP-E.TS	Lapas 11	Lapu 16	Laida 0
-------------------------------------	-------------	------------	------------

ir dalyvaujant kabelių eksploatuojantiems darbuotojams), pastatyti laikinus aptvarus, nurodančius žemės kasimo mašinų darbo ribas.

Naudoti žemės kasimo mašinas galima ne arčiau kaip 1m iki kabelio. Jei kasama virš kabelio, naudoti žemės kasimo mašinas, pneumatinius įrankius ir laužtuvus tik iki tokio gylio, kad iki kabelio ar jo mechaninės apsaugos liktų ne plonesnis kaip 0,3m grunto sluoksnis. Toliau gruntą reikia kasti kastuvais.

Žemės darbų atlikimo metu, pastebėjus plane nepažymėtus kabelius, vamzdynus, požeminius statinius, sprogmenis, būtina sustabdyti darbą, kol bus išsiaiškintas rastų statinių pobūdis ir gautas atitinkamų organizacijų leidimas tęsti darbus.

Persikirtimas su gatvių važiuojamosiomis dalimis ir su kitų organizacijų tinklais atliekamas plastikiniame vamzdyje.

Tranšėjų tinkamumas požeminių kabelių praklojimui apiforminamas atitinkamu aktu ir įrašu statybos darbų žurnale. Vienoje tranšėjoje galima kloti ne daugiau kaip šešis jėgos kabelius, jei nėra kito projekcinio sprendimo. Sunkiasvoriai kabeliai klojami mechanizuotu būdu panaudojant kabelinį transporterį. Lengvasvoriai kabeliai gali būti klojami rankiniu būdu pasinaudojant kabelio ritės pakėlikliais. Kabelinių linijų paklojimo gylis žemėje nurodytas lentelėje.

3.2.3 JĖGOS KABELIAI

Jėgos kabeliai – skirti el. įrenginių, el. aparatūros ir prietaisų el. maitinimui. Jėgos kabeliai turi būti ne mažesnio kaip nurodyta skerspjūvio. Jėgos kabeliai turi būti su aliuminio arba vario gyslomis (gyslos tipas nurodytas tinklų schemose). Kabeliai turi būti su XLPE izoliacija ir PVC apvalkalu.

Kabeliai turi būti atsparūs ilgalaikiai 90°C temperatūrai. Trumpo jungimo metu kabeliai turi būti atsparūs 250°C temperatūrai.

3.2.4. KABELIŲ KLOJIMAS

Kabelių klojimo gyliai:

- 0,4 kV kabeliai - 0,70 -1,0 m;
- kabeliai po keliais, gatvėmis – ne mažiau kaip 1,0 m;

Minimalūs atstumai tarp lygiagrečiai klojamų kabelių:

- tarp klojamo kabelių ir esamo kabelio, priklausančio kitai organizacijai. - 0,5 m.

Kabelinių linijų paklojimo mažiausias leistinas gylis žemėje
Klojamų kabelių mažiausieji leistini tarpusavio atstumai

Tarp skirtingų kabelių, statinių ir vamzdynų	Minimalus atstumas, m
Tarp jėgos ir ryšių kabelių	0,5
Tarp kabelio ir pastato sienos (pamato)	0,6
Tarp kabelio ir medžių	2,0
Tarp kabelio ir krūmų (želdinių)	0,75
Tarp kabelio ir šiluminių vamzdynų	2,0
Tarp kabelio ir dujotiekio vamzdynų	1,0
Tarp kabelio ir kitų technologinių vamzdynų	0,5
Tarp kabelio ir kelio griovio	1,0
Susikertant kabeliui ir šilumos vamzdynams	0,5
Susikertant kabeliui ir technologiniams vamzdynams	0,25

Kabelis klojamas sausoje tranšėjoje. Esant aukštiems gruntiniams vandenims, jie pažeminami siurbliais arba

adatiniais filtrais, vandenį nuleidžiant į esamus griovius arba lietaus kanalizacijos tinklus. Tranšėja apvaloma nuo akmenų, šiukšlių, įrengiamas dugno paruošiamasis sluoksnis iš purios ne mažiau 10 cm storio žemės, priemolio, molio žemės - smėlio pagrindas.

Prieš kabelio klojimą iškviečiamas techninės priežiūros inžinierius (užsakovas), kuris kartu su rangovu patikrina:

- tranšėjos gylį, posūkių kampus;
- kabelių atitikties deklaracijas ir sertifikatus;
- kabelių būgno patikrinimo aktus.

Žiemą kasti gruntą kastuvais galima tik jį atšildžius. Šiuo atveju šilumos šaltinis negali priartėti prie žemėje esančių kabelių arčiau 15 cm. Jei gruntas šildomas elektra, šildymo ruožus reikia aptverti ir pakabinti įspėjimo ženklus. Atstumas tarp aptvaro ir šildymo ruožų turi būti ne mažesnis kaip 3m. Tamsiu paros laiku šildoma aikštelė turi būti apšviesta. Gruntą galima šildyti ne aukštesne kaip 400 V įtampa. Elektrodai prijungiami izoliuotais laidais ar kebeliais. Instaliacijos tvarkingumą reikia

tikrinti kasdien ir kiekvieną kartą perklojus.

Požeminiai kabeliai, movos, apsaugos įrenginiai, vamzdžiai privalo turėti pastovius orientyrus arba žymos stulpelius. Žymos stulpeliai statomi 0,1 m atstumu į lauko pusę nuo trasos posūkiuose, movų sujungimų vietose, iš abiejų pusių kertant kelius, komunikacijas susikirtimo vietose, prie įvadų į pastatą ir kas 100 m lygioje trasoje.

3.2.5. TRANŠĖJŲ UŽPYLIMAS

Atliekamas dalinis kabelio užpylimas ne mažesniu kaip 10 cm storio sluoksniu:

- priemoliuose - smėliu;
- smėliuose, priemoliuose-gruntu iškastu iš tranšėjų be akmenų, statybinių šiukšlių.

Įrengiama kabelių apsauga nuo mechaninių pažeidimų;

- Žemos įtampos kabeliai 0,35-0,70 m gylyje, persikirtimuose su įvažiavimais bei gatvėmis ir dažnų kasinėjimų vietose apsaugomi paklojant juos vamzdžiuose.

Įrengus kabelių apsaugą, ryšių įrenginių montavimo firmos ir statybinės organizacijos atstovai kartu su užsakovo technine priežiūra vedančiu inžinieriumi patikrina trasą, sustato dengtų darbų aktą. Padaromos komunikacijų geodezinės nuotraukos.

Gruntas sutankinamas 20-30 cm sluoksniais mažosios mechanizacijos priemonėmis, sutankinimo koeficientas 0,98. Klojant kabelius per laukus, užpilta tranšėja netankinama.

Perėjimuose per kelius, gatves tranšėja užpilama smėliu.

Baigus darbus, atliekama požeminės kabelinės linijos geodezinė nuotrauka, pažymint plane jos koordinates esamų kapitalinių statinių arba specialiai tam tikslui įrengtų ženklų atžvilgiu.

3.2.6. APŠVIETIMO ATRAMŲ MONTAVIMAS

Atramos montuojamos pagal gamintojų montavimo instrukcijas.

3.2.7. PAMATŲ APŠVIETIMO ATRAMOMS ĮRENGIMAS

Pamatai montuojami pagal gamintojų montavimo instrukcijas.

4. APLINKOS APSAUGA

Montuojant ETL technologinių procesų nelydi oro ir grunto tarša bei kiti veiksniai, kenksmingi žmonėms bei aplinkai. Šiame projekte suprojektuota ETL nepraeina per draustinių teritorijas.

Nepažeidžiamos Specialiosios žemės ir miško naudojimo sąlygos:

- a) esamų požeminių komunikacijų apsaugos zonose, kasant žemę giliau kaip 0,3m, gaunamas raštiškas įmonių, aptarnaujančių šias komunikacijas, leidimas. Darbų vykdymo metu turi būti iškvieštas atstovas.
- b) elektros tinklų įmonių darbuotojams suteikiama teisė elektros oro linijos apsaugos zonoje laisvai vaikščioti, o atliekant eksploataavimo bei remonto darbus – važinėti ir kasti žemę, įspėjus apie tai žemės savininkus ar naudotojus. Kirsti medžius, esančius už proskynos, leidžiama tik suderinus tai su miško valdytoju ar savininku ir nustatyta tvarka įforminus medžių kirtimo dokumentus. Visais atvejais žemės ir miško savininkams bei naudotojams turi būti atlyginti padaryti nuostoliai.

Vykdant bet kokią kitą ūkinę veiklą elektros tinklų apsaugos zonose būtina laikytis Ūkio ministerijos patvirtintų Elektros tinklų apsaugos taisyklių.

Nepažeidžiami LR Aplinkos ministro 2003-09-26 įsakymu Nr.473 patvirtintų „Polichlorintų bifenilų ir polichlorintų terfenilų (PCB/PCT) tvarkymo taisyklių“ reikalavimai, nes naudojama įranga neturi PCB.

Atliekos iš statybos aikštelės šalinamos vadovaujantis LR Aplinkos ministro 2006-12-29 d. įsakymu Nr.D1-637 „Statybinių atliekų tvarkymo taisyklės“ reikalavimais.

Nepažeidžiamos saugotinių medžių ir krūmų kirtimo, persodinimo ar kitokio pašalinimo atveju, šių darbų vykdymo ir leidimų šiems darbams išdavimo, medžių ir krūmų vertės atlyginimo tvarkos aprašo nuostatos patvirtintos Lietuvos Respublikos aplinkos ministro 2008 m. sausio 31 d. įsakymu Nr. D1-87.

Atlikus statybos montavimo darbus želdiniai nepažeidžiami, pilnai atstatomas gerbūvis.

5. DARBO IR PRIEŠGAISRINĖ APSAUGA

5.1. Bendrieji nurodymai

DOKUMENTO ŽYMUO: 24/1707-TP-E.TS	Lapas	Lapu	Laida
	13	16	0

Objekto statybos metu laikytis darbo ir priešgaisrinę apsaugą reglamentuojančių taisyklių:

- „Saugos ir sveikatos taisyklės statyboje“ DT 5-00;
- „Saugos eksploatuojant elektros įrenginius taisyklės“ Žin., 2012-10-25, Nr. 124-6254;
- „Gaisrinės saugos pagrindiniai reikalavimai“ 2010 m. gruodžio 7 d. įsakymu Nr. 1-338
- Kiti galiojantys direktyviniai nurodymai ir normos.

5.2. Darbuotojų veiksmai prieš pradėdant darbą

Prieš pradėdant dirbti, asmuo atsakingas už darbų saugą privalo:

- atlikti darbuotojų saugos ir sveikatos įvertinimą su visais darbuotojais, paskirtais šiam darbui. Saugos darbe įvertinimas turi apimti šiuos faktorius: darbo vietos paruošimą, darbo pavojingumą, naudojamus darbo metodus, specialius perspėjimus, energijos šaltinių valdymą, darbui reikalingas individualias ir kolektyvines saugos priemones ir naudojimąsi jomis;
- darbo nepradėti tol, kol kiekvienas aiškiai nesupras, ką reikia atlikti, kokius metodus naudoti bei kokiomis darbuotojų saugos ir sveikatos taisyklėmis ir TK vadovautis. Užduotis darbui turi būti konkreti (darbo vietos zona, ribos, darbo apimtis, darbo metodai ir kt.).
- Jeigu pasikeičia darbo sąlygos ar atsiranda nenumatytos aplinkybės, naujai įvertinti darbą ir laikytis tinkamų saugos reikalavimų;
- užtikrinti, kad darbo vietos, darbo priemonės, darbo aplinka atitiktų darbuotojų saugos ir sveikatos reikalavimus;
- nepradėti dirbti ar nutraukti darbus, jeigu paaiškėja, kad saugiai jų atlikti negalima, neturima pakankamai tam darbui tinkamų saugos priemonių, įrangos, mechanizmų, nežinoma darbų atlikimo technologija;
- nutraukti darbus, jeigu meteorologinės sąlygos kliudo saugiai juos atlikti.

5.3. Darbuotojo veiksmai baigus darbą

Atlikus darbus ir darbų užbaigimą įforminus (jei buvo dirbta pagal nurodymą), darbo vieta sutvarkoma šiuo nuoseklumu:

- tvarkingai sudedami darbo įrankiai, medžiagos bei jų atliekos;
- išvedami žmonės (brigada);
- nuimami laikini aptvarai ir apsauginiai gaubtai;
- nuimamos darbo vietos ir pavojingų zonų ribų aptvaros.

5.4. Pavojingi ir kenksmingi veiksniai

Darbuotojus darbo vietoje gali veikti tokie pavojingi ir kenksmingi veiksniai:

- veikiantis įrenginys, mechanizmas;
- lekiantys, judantys daiktai, ruošiniai, skeveldros, atliekos;
- daiktų, ruošinių, krovinių kritimas iš aukščio;
- daiktų, ruošinių, krovinių virtimas, poslinkis;
- įrenginio, mechanizmo virtimas;
- statinio, jo dalies griūtis;
- žemių ir kitų medžiagų griūtis;
- žmogaus griuvimas dėl slidumos;
- žmogaus griuvimas dėl kliuvinio;
- žmogaus griuvimas dėl kitų priežasčių;
- žmogaus nukritimas (iš aukščio, į gylį/nuo pastato, į šulinį, triumą);
- stacionarios transporto priemonės (transporteriai, konvejeriai ir pan.);
- įmonės vidaus kelių transporto priemonė;
- kelių transporto priemonė;
- transportuojamas kroviny;
- aštrūs daiktai;
- įrankiai, kitos rankinės darbo priemonės;
- kliuviny;
- birios medžiagos;
- dulkės, aerosoliai;
- pavojingos, kenksmingos medžiagos;
- fizinė perkrova;
- psichoemocinė įtampa;
- elektros srovė;

DOKUMENTO ŽYMUO: 24/1707-TP-E.TS	Lapas 14	Lapu 16	Laida 0
-------------------------------------	-------------	------------	------------

- žaibas;
- karštis, ugnis;
- sprogimas;
- šaltis;
- fizikinių reiškinių (spinduliuotės, vibracijos, triukšmo, elektromagnetinio lauko ir pan.) poveikis;
- matavimo ir galios transformatorių, iškroviklių, jungtuvų kondensatorių, saugiklių ir kitų įrenginių sproginiai;
- nepastebimumas, nepakankamas darbo vietos apšvietimas;
- darbo vieta, neatitinkanti norminių aktų reikalavimų, netvarkingos darbo priemonės.

Darbuotojų saugai ir sveikatai gali turėti įtakos tokios nepalankios meteorologinės sąlygos, kaip krituliai, perkūnija, vėjas, kurioms pasiekus tam tikrą laipsnį, darbai turi būti nutraukiami. Krituliais laikomi rūkas, lietus, šerkšnas, sniegas, ledai, plikšala. Krituliai laikomi reikšmingais, jei jie blogina matomumą. Darbus reikia nutraukti priklausomai nuo vardinės įrenginio įtampos ir naudojamų darbo metodų.

Rūkas laikomas reikšmingu, jei matomumas pablogėja iki to, kad dirbti tampa pavojinga dėl to, kad darbų vykdytojas nebemato brigados narių ir srovinių dalių, kuriose arba arti kurių jie dirba.

Perkūnijos požymiais laikomi griaustinis ir žaibas. Jei kuris nors iš dirbančiųjų pastebi šiuos reiškinius, tuomet darbus ant oro linijų neizoliuotų laidų ir transformatorinių, kurios sujungtos su oro linijomis, būtina nutraukti.

Vėjas laikomas reikšmingu (didesnis nei 15 m/sek.), jei dirbantieji negali tiksliai naudoti darbo įrankių ir įrangos; tokiu atveju darbus būtina nutraukti.

Pastabos:

1. Esant nežymiems krituliams pradėtus darbus galima baigti.
2. Esant rūkui, sniegui, lietuvi pradėti darbus draudžiama, leidžiama baigti pradėtą operaciją.

6. PROJEKTO DALIES VYKDYMO PRIEŽIŪRA

6.1. Bendrieji reikalavimai

Statinio projekto vykdymo priežiūra privaloma, kai statomas naujas, rekonstruojamas ar kapitališkai remontuojamas:

- ypatingasis statinys;
- statinys (ypatingasis, neypatingasis, I ir II kategorijos nesudėtingasis saugomoje teritorijoje).
- Statant prieš tai nurodytus statinius, privaloma visų statinio projekto dalių sprendinių vykdymo priežiūra.

Statinio projekto vykdymo priežiūrą (statybos metu), statinio projektuotojo (kai statinio projektas rengiamas dviem etapais – statinio techninio projekto projektuotojo) pavedimu, atlieka statinio projekto rengėjas pagal statytojo (užsakovo) ir statinio projektuotojo pasirašytą statinio projekto vykdymo priežiūros sutartį.

Projektavimo darbų rangos sutartyje turi būti numatyta statinio projekto rengėjo prievolė atlikti statinio projekto vykdymo priežiūrą, nustatyta jos kaina ar kainos apskaičiavimo taisyklės, atsižvelgiant į statybos terminus, kurių sutarties šalys turi laikytis, sudarydamos statinio projekto vykdymo priežiūros sutartį.

Rengiant kapitalinio remonto aprašą, paprastojo remonto aprašą, griovimo aprašą, aplinkos ministro nustatytais atvejais aprašo vykdymo priežiūra neprivaloma, tačiau galima pagal statytojo (užsakovo) ir aprašo rengėjo – projektuotojo pasirašytą aprašo vykdymo priežiūros sutartį.

Statinio projekto dalies vykdymo priežiūros vadovas privalo:

Sutartyje numatytu laiku ir tvarka ar statinio projekto vykdymo priežiūros vadovo nurodymu lankytis statybvietėje, spręsti su jo prižiūrimos statinio projekto dalies sprendinių įgyvendinimu susijusius klausimus, informuoti statinio projekto vykdymo priežiūros vadovą apie priimtus sprendimus;

Tikrinti, ar statybos darbai atliekami pagal jo prižiūrimos statinio projekto dalies sprendinius ir apie tai įrašyti į Statybos darbų žurnalą, pateikti statinio projekto vykdymo priežiūros vadovui savo išvadas dėl šios statinio dalies pripažinimo tinkama naudoti;

Pasirašyti paslėptų statinio konstrukcijų ir paslėptų statybos darbų patikrinimo, inžinerinių tinklų, statinio inžinerinių sistemų, technologinių inžinerinių sistemų išbandymo, pripažinimo tinkamais naudoti aktus ir kitus statybos vykdymo dokumentus, jei jie atitinka prižiūrimos statinio projekto dalies sprendinius, normatyvinių statybos techninių, normatyvinių statinio saugos ir paskirties dokumentų reikalavimus (kai tokios pareigos numatytos Sutartyje);

Drausti naudoti statybos produktus (statybines medžiagas, statybos gaminius, dirbinius) ir įrenginius, jei jie neatitinka statinio projekto dalies techninių specifikacijų, normatyvinių statybos techninių ir normatyvinių statinio saugos ir paskirties dokumentų reikalavimų, ir apie tai įrašyti į Statybos darbų žurnalą;

Suderinus su statinio projekto vykdymo priežiūros vadovu, atlikti statinio projekto dalies sprendinių pakeitimus;

Tikrinti, kaip vykdomi jo nurodymai ir reikalavimai. Jei jie nevykdomi, nedelsiant apie tai informuoti statinio projekto vykdymo priežiūros vadovą;

Reikalauti iš rangovo (jei statyba vykdoma rangos būdu) ar statytojo (užsakovo) (jei statyba vykdoma ūkio būdu)

DOKUMENTO ŽYMUO: 24/1707-TP-E.TS	Lapas	Lapu	Laida
	15	16	0

sustabdyti statinio statybą, įrašant šį reikalavimą į Statybos darbų žurnalą ir raštu pranešant statinio projekto vykdymo priežiūros vadovui, kai:

Nustatyta, kad statytojas (užsakovas) arba rangovas pažeidė statinio projekto dalies sprendinius, įgyvendinančius esminius statinių reikalavimus arba esminius statinio architektūros reikalavimus, ir pakeitė statinio projekte nurodytus statinio matmenis;

Nustatyti normatyvinių statybos techninių dokumentų, normatyvinių statinio saugos ir paskirties dokumentų reikalavimų pažeidimai;

Statomas statinys (statinio dalis) neatitinka statybą leidžiančiame dokumente nurodytų pagrindinių statinio rodiklių (bent vieno iš jų, išskyrus atvejį, kai dėl nelaikančiųjų konstrukcijų keitimo pasikeičia statinio bendrasis plotas arba jo dalys) ir statinio naudojimo paskirties reikalavimų;

Paaiškėja statinio projekto (dalies) ar statybos klaidos, dėl kurių atsirado statinio ar gretimai esančių statinių avarijos grėsmė (nustatyta, kad statinys yra avarinės būklės), ar įvyko avarija.

Statinio projekto vykdymo priežiūros vadovas ir statinio projekto dalies vykdymo priežiūros vadovas turi teisę:

Patekti į statybvietę ir patikrinti, kaip įgyvendinami statinio projekto sprendiniai;

Reikalauti, kad statinio statybos vadovas pateiktų atliktų statybos darbų, panaudotų statybos produktų ir įrenginių atitiktą patvirtinančius dokumentus, informaciją raštu apie šių produktų ir įrenginių paskirtį ir naudojimo ypatybes; įrašyti į Statybos darbų žurnalą reikalavimus ir nurodymus dėl pastebėtų statybos produktų, įrenginių atitikties ir tinkamumo naudoti reikalavimų pažeidimų pašalinimo;

Kreiptis į viešojo administravimo subjektą, atliekantį statybos valstybinę priežiūrą, jei nevykdomi jo teisėti reikalavimai ir pažeidžiami statytojo (užsakovo) ir trečiųjų asmenų interesai.

7. ATLIEKAMŲ BANDYMŲ IR PASLĖPTŲ DARBŲ SARAŠAS KURIŲ PRIĖMIME PRIVALO DALYVAUTI PROJEKTUOTOJO ATSTOVAI

Bandymai. Projektuotojo atstovai privalo dalyvauti visuose bandymuose turinčiuose įtakos esminiams statinio statybos ir naudojimo reikalavimams užtikrinti. Bandymai: įžeminimo kontūro varžos matavimai, pereinamųjų varžų matavimai, kabelių izoliacijos varžos matavimai, įžemėjimo „fazė-nulis“ matavimai, apšvietimo matavimai. Šie bandymai ir nusako projektuojamų tinklų kokybę.

Paslėpti darbai. Paslėptų darbų patikrinimo aktai pasirašomi tik tada, kai šios rūšies darbai užbaigiami visame projekte. Kai šiuos darbus būtina atlikti dalimis, statytojo (užsakovo), rangovo ir statinio projekto vykdymo priežiūros (kai surašant aktą dalyvauja ir projektuotojo atstovas) atstovai patikrina atliktų darbų dalį ir apie tai padaro tam skirtą įrašą Statybų darbų žurnale. Remiantis minėtais įrašais, užbaigus šios rūšies darbą objekte pasirašomas paslėptų darbų aktas.

Paslėpti darbai tokie kaip:

Pamatų apžiūrėjimas prieš užpilant gruntu;

Įžeminimo kontūrų apžiūrėjimas;

DOKUMENTO ŽYMUO: 24/1707-TP-E.TS	Lapas 16	Lapu 16	Laida 0
-------------------------------------	-------------	------------	------------

SĄNAUDŲ ŽINIARAŠTIS

Eil. Nr.	Pavadinimas ir techninės charakteristikos	Žymuo	Mato vnt.	Kiekis	Papildomi duomenys
Apšvietimo tinklai					
1.	Apšvietimo valdymo spinta su pamatu komplekte (komplektacija pagal brėž. nr. 24/1707-TP-E-B.02)	TS-2.14, 2.15	kompl.	1	
2.	Karštai cinkuota apšvietimo atrama, H=9m virš žemės paviršiaus	TS-2.7	kompl.	11	
3.	Pamatas iki 10m aukščio atramai	TS-2.9	vnt.	11	
4.	Gatvės šviestuvai LED ≤15W, 4000K, IP65	TS-2.6	vnt.	11	
5.	Automatinis jungiklis 1F/1P/C/6A	TS-2.11	vnt.	11	
6.	1kV kabelis Al-4x16 su XLPE izoliacija ir apvalkalu	TS-2.1	m	417	
7.	1kV kabelis Cu-3x1,5 su PVC izoliacija ir apvalkalu	TS-2.2	m	110	
8.	Galinė mova Al-4x16 kabeliui, komplekte su antgaliais	TS-2.3	vnt.	24	
9.	Kabelių signalinė juosta	TS-2.5	m	296	
10.	PEØ63 vamzdis	TS-2.4	m	340	
11.	HDPEØ63 vamzdis klojimu uždaru būdu	TS-2.13	m	73	
12.	SV15 atsišakojimo gnybtų komplektas	TS-2.12	kompl.	11	
13.	Įžeminimo įrenginys R≤10Ω: – Įžeminimo strypas ≥20mm, L=1,5m – 3 vnt.; – Įkalimo galvutė ≥20mm – 1 vnt.; – Kryžminė jungtis ≥20mm – 1 vnt.;	TS-2.10	kompl.	12	
14.	Cinkuota juosta 25x4mm prijungimui	TS-2.10	m/kg	12	
Statybos montavimo darbai					
15.	Apšvietimo spintos montavimas		kompl.	1	
16.	Duobės spinots pamatui iškasimas/užpylimas mechanizuotai		vnt./m ³	1/1,5	
17.	Apšvietimo atramos h-9m montavimas		vnt.	11	
18.	Pamato apšvietimo atramai montavimas		kompl.	11	
19.	Duobės atramos pamatui iškasimas/užpylimas mechanizuotai		vnt./m ³	11/16,5	
20.	Šviestuvo montavimas ant atramos		vnt.	11	
21.	Automatinio jungiklio 1FC6A montavimas atramoje		vnt.	11	
22.	Tranšėjos iškasimas/užpylimas 1-2 kab. rankiniu būdu		m	59	
23.	Tranšėjos iškasimas/užpylimas 1-2 kab. mechanizuotai		m	237	
24.	PEØ63 vamzdžio paklojimas tranšėjoje		m	296	
25.	HDPEØ63 vamzdžio klojimas uždaru būdu		m	73	
26.	PEØ63 vamzdžio montavimas į atramą		m	44	
27.	Prieduobių prakalimo įrangai kasimas/užkasimas mechanizuotai		vnt./m ³	6/1,5	
28.	Signalinės juostos paklojimas tranšėjoje virš pakloto kabelio		m	296	
29.	Kabelio iki 1kg/m montavimas vamzdyje		m	413	
30.	Kabelio iki 1 kg/m montavimas spintoje		m	4	
31.	Kabelio Cu-3x1,5 montavimas atramoje		m	110	
32.	1kV kabelio Al-4x16 galinių movų montavimas		vnt.	24	
33.	SV15 atsišakojimo gnybtų komplekto montavimas		kompl.	11	
34.	Įžeminimo įrenginio R≤10Ω montavimas		kompl.	12	
35.	Prijungimas prie įžeminimo įrenginio		vnt./m	12/12	
36.	Įžeminimo įrenginio varžos matavimas		vnt.	12	
37.	Kabelio izoliacijos varžos matavimas		vnt.	12	

0	2024-09	Statybos leidimui, konkursui			
LAIDA	IŠLEIDIMO DATA	LAIDOS STATUSAS. KEITIMO PRIEŽASTIS (JEI TAIKOMA)			
Kval. Patv. Dok. Nr.				Statinio projekto pavadinimas	
				Kelmyno gatvės apšvietimo įrengimas, Rokų k., Rokų sen., Kauno r. sav.	
24771	SPDV	K. Bataitis	Dokumento pavadinimas		Laida
			Sąnaudų žiniaraštis		0
LT	Statytojas (Užsakovas)			Dokumento žymuo	Lapas
	Kauno rajono savivaldybės administracija			24/1707-TP-E.SŽ	Lapų
				1	2

Eil. Nr.	Pavadinimas ir techninės charakteristikos	Žymuo	Mato vnt.	Kiekis	Papildomi duomenys
	Melioracijos tinklų atstatymas*				
38.	Drenažo sausintuvas iš PVC 58/50 polietileninių vamzdžių su geotekstilės filtru		m	40	
39.	Drenažo rinktuvas iš PVC 100/86 polietileninių vamzdžių su geotekstilės filtru		m	10	
40.	Drenažo rinktuvų/sausintuvų įrengimas ir prijungimas prie esamų keraminių drenažo rinktuvų/sausintuvų		m/vnt.	50/10	
41.	Esamo drenažo tinklų atkasimas/užkasimas		m	50	

*Melioracijos tinklai atstatomi tik pažeidus.

Dokumento žymuo	Lapas	Lapų	Laida
24/1707-TP-E.SŽ	2	2	0

KABELIŲ MONTAVIMO ŽINIARAŠTIS

Kabelio trasa		Kabelio markė ir skerspjūvis	Kabelio ilgis	Kabelio paklojimo būdas ir ilgis (m)					Tranšėjos kasimas 1-2 kabeliams (m)	Kabelio galinės movos montavimas (vnt)
Pradžia	Pabaiga			Tranšėjoje		HDPE vamzd. Ø63 mm uždaru būdu	PE vamzd. Ø63 mm montavimas į atramą	Kabelio mont. spintoje/pastotėje		
				Dengiant signaline juosta	PE vamzd. Ø63 mm					
1	2	3	4	5	6	7	8	9	10	11
KS/KAS	AVS	Al-4x16	16	3	3	9	2	2	3	2
AVS	Atr. 02	Al-4x16	22	18	18	-	4	-	18	2
Atr. 02	Atr. 01	Al-4x16	40	36	36	-	4	-	36	2
AVS	Atr. 03	Al-4x16	24	20	20	-	2	2	20	2
Atr. 03	Atr. 04	Al-4x16	40	36	36	-	4	-	36	2
Atr. 04	Atr. 05	Al-4x16	40	36	36	-	4	-	36	2
Atr. 05	Atr. 06	Al-4x16	40	36	36	-	4	-	36	2
Atr. 06	Atr. 07	Al-4x16	40	36	36	-	4	-	36	2
Atr. 07	Atr. 08	Al-4x16	38	34	34	-	4	-	34	2
Atr. 08	Atr. 09	Al-4x16	39	35	35	-	4	-	35	2
Atr. 09	Atr. 10	Al-4x16	39	6	6	29	4	-	6	2
Atr. 10	Atr. 11	Al-4x16	39	-	-	35	4	-	-	2
Viso:		Al-4x16	417	296	296	73	44	4	296	24

0	2024-09	Statybos leidimui, konkursui		
LAIDA	IŠLEIDIMO DATA	LAIDOS STATUSAS. KEITIMO PRIEŽASTIS (JEI TAIKOMA)		
Kval. Patv. Dok. Nr.			Statinio projekto pavadinimas Kelmyno gatvės apšvietimo įrengimas, Rokų k., Rokų sen., Kauno r. sav.	
24771	SPDV	K. Bataitis	Dokumento pavadinimas	
			Kabelių montavimo žiniaraštis	
LT	Statytojas (Užsakovas)		Dokumento žymuo	
	Kauno rajono savivaldybės administracija		24/1707-TP-E.KMŽ	
			Lapas	Lapų
			1	1

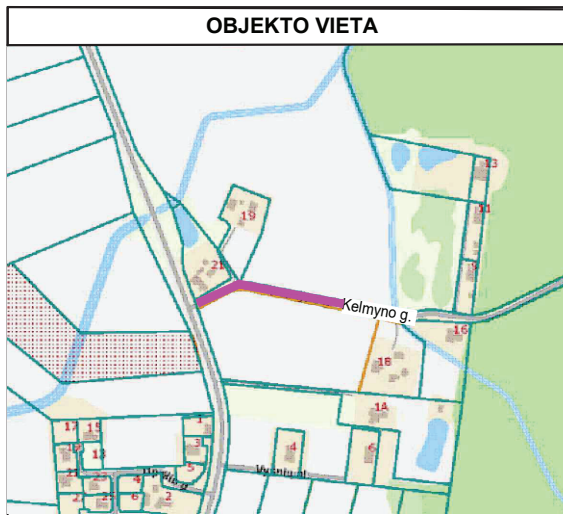

Atramų koordinatės		
Nr.	X	Y
01	6076644.472	498727.687
02	6076658.137	498758.953
03	6076657.024	498792.088
04	6076650.558	498825.505
05	6076643.829	498858.826
06	6076637.116	498892.136

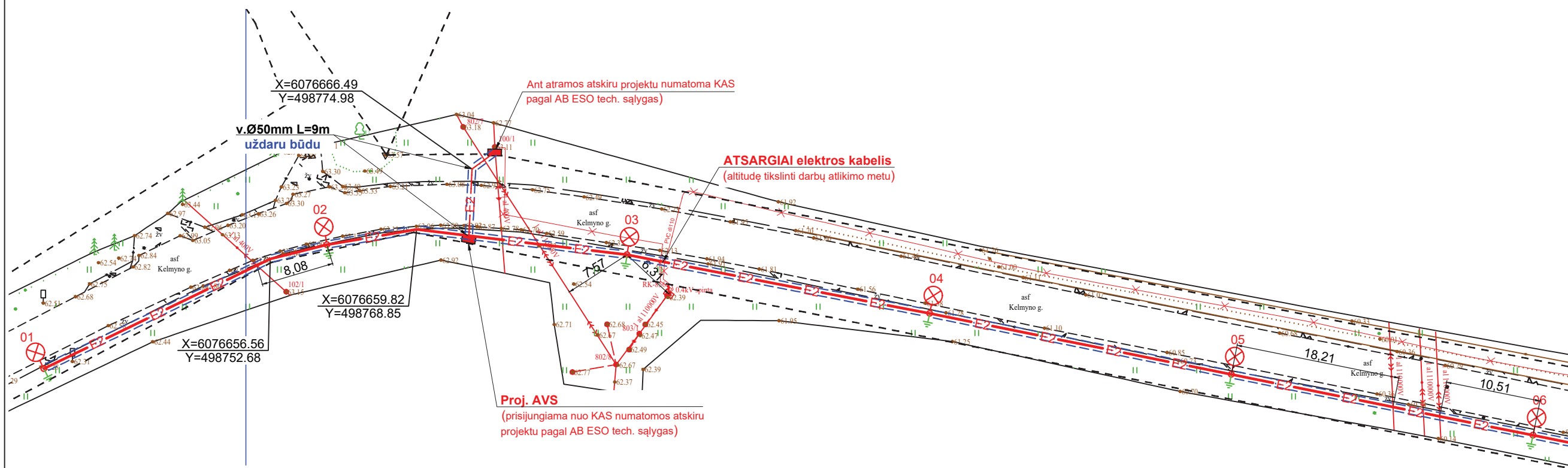

PASTABOS:

1. Tiesiant elektros kabelines linijas, įrengiant atramas, būtina išlaikyti visus norminius atstumus nuo želdinių ir požeminių komunikacijų.
2. Susikirtimuose arba vykdant darbus esamų komunikacijų apsaugos zonose (vandentiekis, buitinės nuotekos, šilumos tinklai, praeinamas tunelis (statyns), dujotiekis, ryšių tinklai), prieš darbų pradžią išsikviesti tas komunikacijas eksploatuojančių organizacijų atstovus.
3. Susikirtimuose arba vykdant darbus esamų komunikacijų apsaugos zonosearbus atlikti rankiniu būdu.
4. Pažeidus melioracijos įrenginius (sausintuvus ar rinktuvus), juos atstatyti po 5 metrus į abi puses ir pateikti Klaipėdos r. sav. žemės ūkio skyriui pakeisti atkarpų kontrolinę geodezinę nuotrauką.

SUTARTINIAI ŽYMĖJIMAI

	Projektuojamas apšvietimo kabelis
	Projektuojamas apsauginis vamzdis
	Projektuojama atrama (H=9m) su LED šviestuvu (15W) gatvės apšvietimui
	Projektuojamas įžeminimo kontūras, R≤10Ω
	Projektuojama apšvietimo valdymo spinta (AVS)
	Drenažo atstatymas
	Žemės sklypo ribos

0	2024-09	Statybos leidimui, konkursui.	
Laida	Išleidimo data	Laidos statusas.	
Kval. Patv. Dok. Nr.		UAB "EDS projektai" tel. +37060677749 info@edsprojektai.lt	Statinio projekto pavadinimas Kelmyno gatvės apšvietimo įrengimas, Rokų k., Rokų sen., Kauno r. sav.
24771	SPDV	K. Bataitis	Dokumento pavadinimas Apšvietimo įrengimo planas M 1:500
It	Statytojas ir (arba) užsakovas Kauno rajono savivaldybės administracija		Dokumento žymuo 24/1707-TP-E.B-01
			Laida 0
			Lapas 1
			Lapų 2

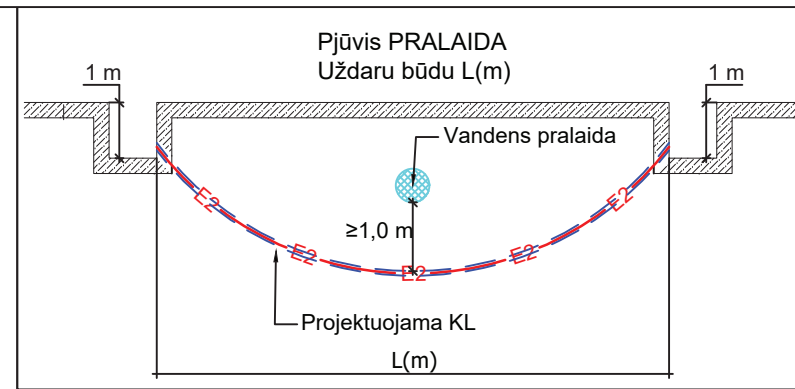
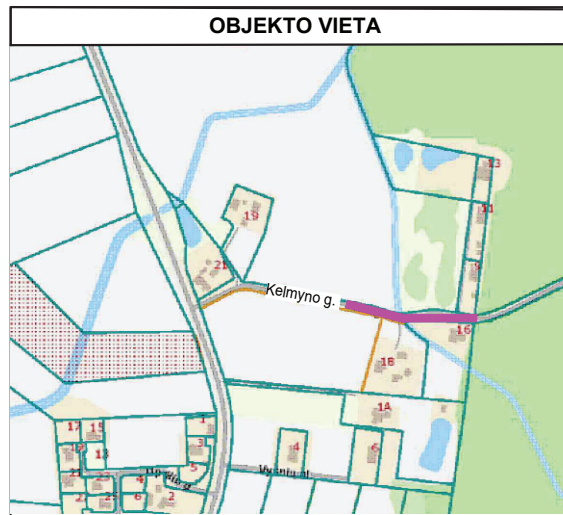

Atramų koordinatės

Nr.	X	Y
06	6076637.116	498892.136
07	6076630.448	498925.421
08	6076622.628	498956.351
09	6076621.962	498989.140
10	6076622.844	499022.160
11	6076618.704	499055.213

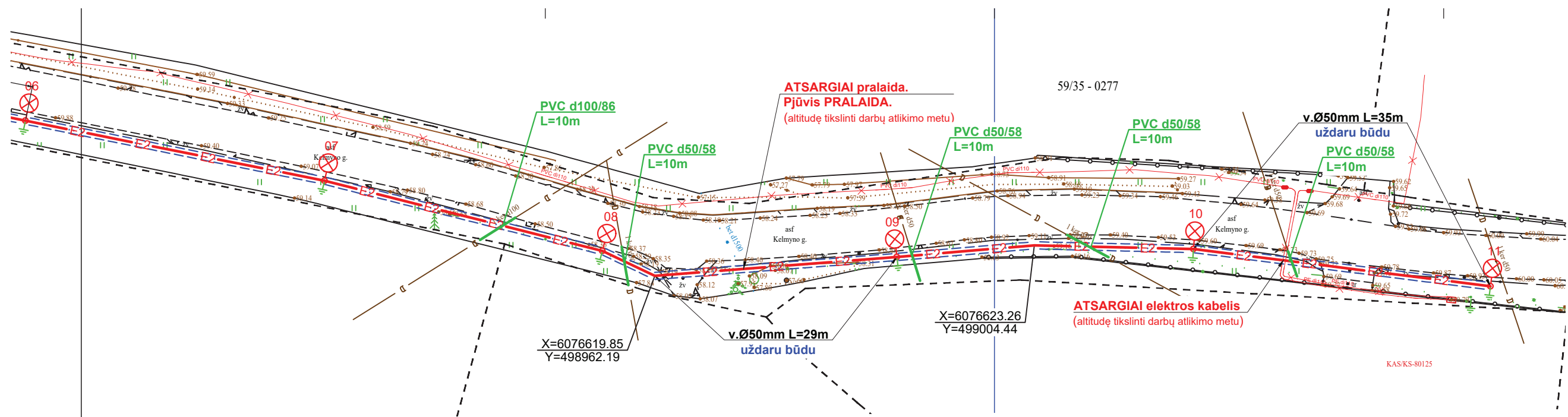

SUTARTINIAI ŽYMĖJIMAI

	Projektuojamas apšvietimo kabelis
	Projektuojamas apsauginis vamzdis
	Projektuojama atrama (H=9m) su LED šviestuvu (15W) gatvės apšvietimui
	Projektuojamas įžeminimo kontūras, R≤10Ω
	Projektuojama apšvietimo valdymo spinta (AVS)
	Drenažo atstatymas
	Žemės sklypo ribos

SUTARTINIAI ŽYMĖJIMAI

Projektuojami įrenginiai

Esami arba kitu projektu numatomi įrenginiai

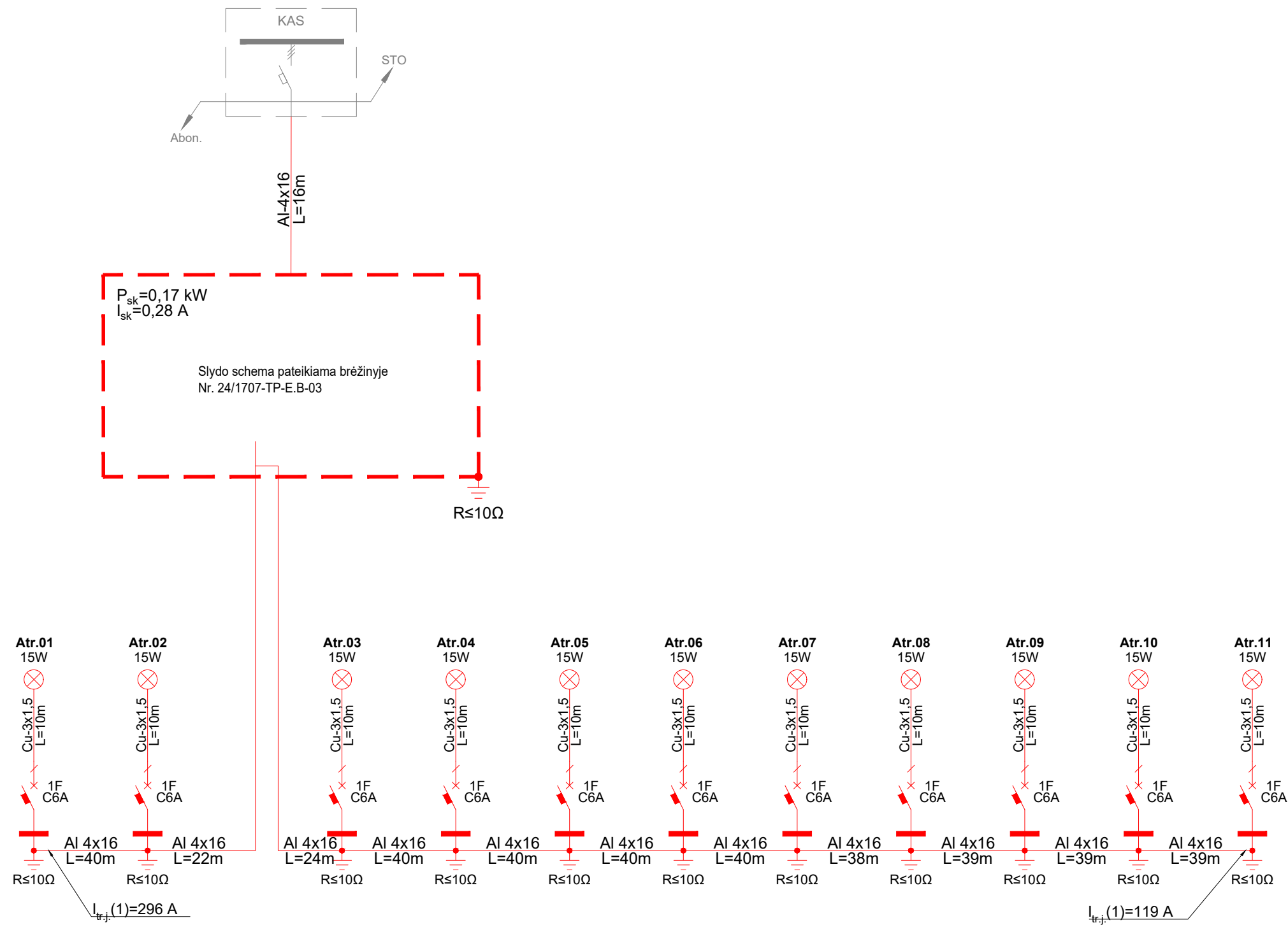

PASTABOS:

1. Šviestuvai projektavimo zonos ribose turi būti prijungti taip, kad apšvietimo KL būtų apkrautos tolygiai, t.y. prie kiekvienos fazės turi būti prijungta ne daugiau kaip vienas trečdalis nuo bendro šviestuvų kiekio, esančio projektavimo ribose

0	2024-09	Statybos leidimui, konkursui.		
Laida	Išleidimo data	Laidos statusas.		
Kval. Patv. Dok. Nr.	 UAB "EDS projektai" tel. +37060677749 info@edsprojektai.lt		Statinio projekto pavadinimas Kelmyno gatvės apšvietimo įrengimas, Rokų k., Rokų sen., Kauno r. sav.	
24771	SPDV	K. Bataitis	Dokumento pavadinimas Apšvietimo principinė sujungimo schema	
It	Statytojas ir (arba) užsakovas Kauno rajono savivaldybės administracija		Dokumento žymuo 24/1707-TP-E.B-02	Lapas 1
				Lapų 1

Pproj	GA
PLeist=	kW
Psk=	0,165 kW
Isk=	0,28 A
It.j.=	119 A

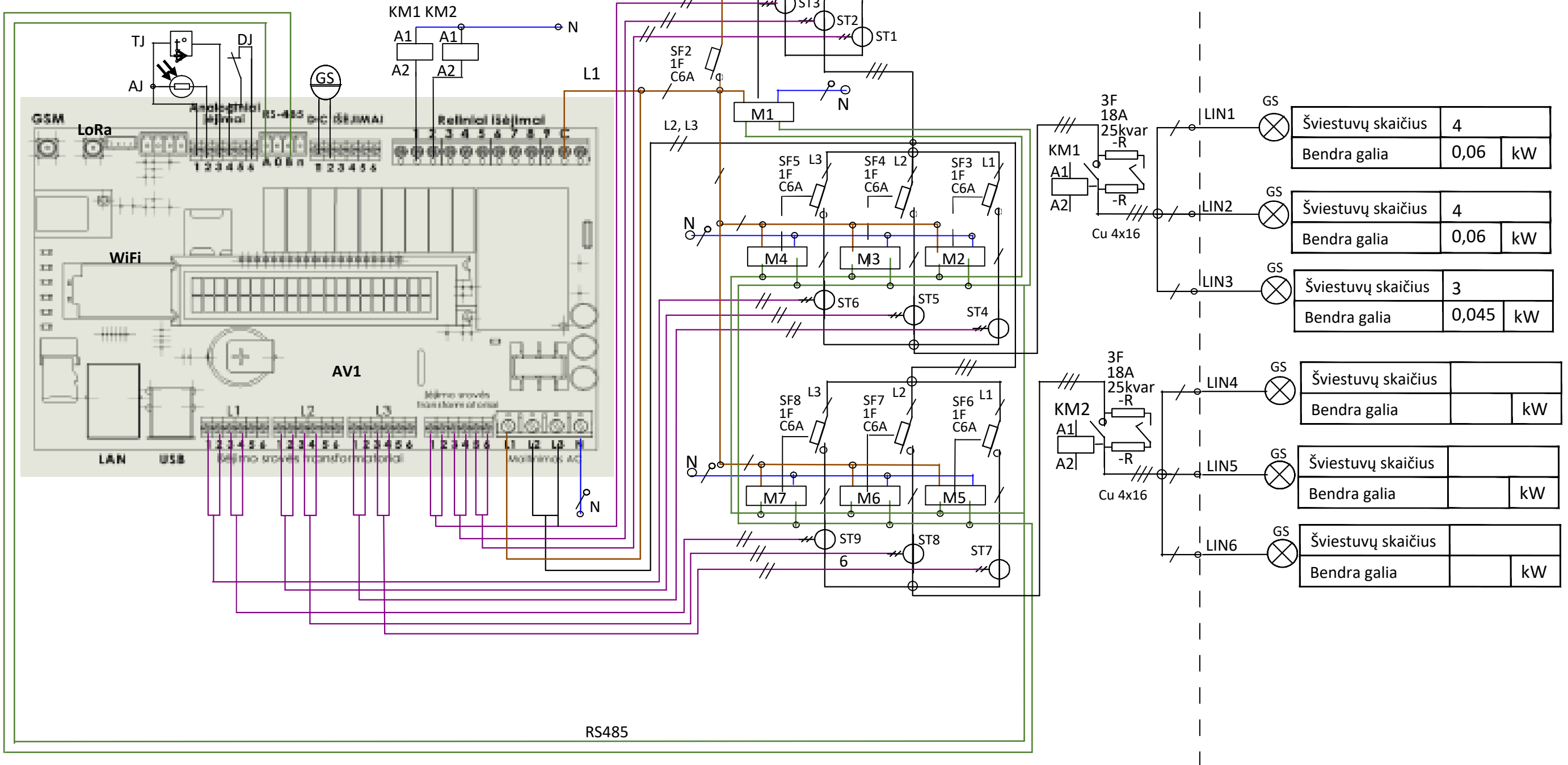

Šviestuvų skaičius	4	
Bendra galia	0,06	kW

Šviestuvų skaičius	4	
Bendra galia	0,06	kW

Šviestuvų skaičius	3	
Bendra galia	0,045	kW

Šviestuvų skaičius		
Bendra galia		kW

Šviestuvų skaičius		
Bendra galia		kW

Šviestuvų skaičius		
Bendra galia		kW

0	2024-09	Statybos leidimui, konkursui.		
Laida	Išleidimo data	Laidos statusas.		
Kval. Patv. Dok. Nr.	 UAB "EDS projektai" tel. +37060677749 info@edsprojektai.lt		Statinio projekto pavadinimas Kelmyno gatvės apšvietimo įrengimas, Rokų k., Rokų sen., Kauno r. sav.	
24771	SPDV	K. Bataitis	Dokumento pavadinimas Apšvietimo valdymo skydo schema	Laida 0
It	Statytojas ir (arba) užsakovas Kauno rajono savivaldybės administracija		Dokumento žymuo 24/1707-TP-E.B-03	Lapas 1

KAUNO RAJONO SAVIVALDYBĖS GATVIŲ APŠVIETIMO TINKLŲ

PROJEKTAVIMO SĄLYGOS

Apšvietimo valdymo spintos

ŠI SKYRIŲ TAISYTI PAGAL SITUACIJĄ

1 variantas. Suprojektuoti naują apšvietimo valdymo spintą (toliau – AVS). AVS spintos maitinimui gauti AB „Energijos skirstymo operatorius“ (toliau – AB ESO) prisijungimo sąlygas. Remiantis AB ESO sąlygomis, jei reikia parengti ir suderinti apšvietimo tinklų prijungimo prie elektros skirstomųjų tinklų techninį projektą.

2 variantas. Esamą apšvietimo valdymo spintą ____ (prie TR____) pakeisti nauja, suprojektuojant šalia atskirą energijos apskaitos spintą, jei esamoje AVS spintoje yra sumontuotas ESO skaitiklis.

Jei bus projektuojama spinta:

1. Projektuojamoje AVS spintoje numatyti reikiamą kiekį išėjimų,
2. Apšvietimo spintoje turi būti numatytas valdiklis su užmaunamais srovės transformatoriais (po 4 transformatorius kiekvienai išeinančiai linijai).
3. Apšvietimo spintoje turi būti įrengtas 220V kištukinis lizdas, signalizacija su durų kontaktu, fotorelė arba astronomis laikrodis, temperatūros daviklis.
4. Korpusas metalinis arba plastikinis, sustiprintas stiklo pluoštu. Ant spintos turi būti QR kodas su spintos informacija. QR kodo lipdukas turi būti atsparus lauko sąlygoms, su laminatu. Lipduko maketas pateikiamas (žemiau). Kad sugeneruoti QR kodą lipdukui, būtina kreiptis į UAB „Venteos“, ir gauti reikiamus kodus, kurių pagrindu generuojamas pats QR kodas.
5. Atlikus rangos darbus ir užklįjavus lipdukus su QR kodais ant valdymo skydo, būtina kiekvienam QR kodui priskirti koordinatės (ilgumos ir platumos), bei šias koordinatės su QR kodais perduoti UAB „Venteos“.
6. Jeigu projektuojamas esamo skydo keitimas ar iškėlimas, keičiant skydą turi būti nuimami lipdukai su QR kodais ir gražinami UAB „Venteos“, arba nuskenuojami lipdukų kodai ir kodų sąrašas pateikiamas UAB „Venteos“. Skydo iškėlimo atveju turi būti nuskenuojamas QR kodas ir jam priskiriamos naujos koordinatės. QR kodas ir naujos koordinatės turi būti perduotos UAB „Venteos“.
7. Priede pateikiamos tipinės spintų projektavimo schemas.

Jei atlikus skaičiavimus, esama AVS spintos leistinoji vartoti galia gaunama per maža, turi būti gaunamos galios didinimo AB ESO sąlygos ir jei reikia turi būti parengtas AB ESO projektas.

Kabelinės linijos

Įvertinti optimalios galios poreikį projektuojamam tinklui. Visus apšvietimo kabelius projektuoti požemine kabeline linija, apsauginiuose vamzdžiuose. Požeminį kabelį kloti nemažiau 70 cm gylyje, o po gatvėmis ir įvažiavimais – nemažiau 1 m gylyje. Montuojant šlaituose, turi būti naudojamas sustiprintas (didesnis) pamatas ir suformuota salelė. Keičiant esamą apšvietimo oro liniją į kabelinę, tinkama naudoti įranga turi būti pristatoma į Užsakovo sandėlį, likusi įranga utilizuojama.

Jeif projektuojamai apšvietimo linijai ar gatvės rekonstrukcijai trukdo esamos AB ESO (ar kitų operatorių) oro linijos ir/ar kabelinės linijos, jų sukabliavimui (iškėlimui ar apsaugai) turi būti gautos AB ESO (ar kitų operatorių) projektavimo sąlygos, parengtas ir suderintas projektas.

Numatyti pėsčiųjų perėjų apšvietimą. Pėsčiųjų perėjų apšvietimą projektuoti specialiais, pėsčiųjų perėjoms apšviesti skirtais kryptiniais, asimetrinės optikos LED prožektoriais/šviestuvais be pritemdymo funkcijos, šviesos srautas turi būti žymiai didesnis, nei bendro gatvių apšvietimo, šviesos srauto koreliacinė temperatūra 5700K (±300K). Perėjos centrinėje ašyje (apima ir pėsčiųjų laukimo zonas) minimali vertikali apšvieta 1 m aukštyje turi būti nemažiau 30 Lx.

Visų projektuojamų šviestuvų galias parinkti pagal fotometrinius skaičiavimus. Vykdam projektą užtikrinti, kad gretutinių gatvių apšvietimo įrenginiams nebūtų atjungiamas maitinimas.

Pagrindiniai atramų ir gembų reikalavimai

Eil. Nr.	Techniniai reikalavimai	parametrai ir	Dydis, sąlyga
1.	Medžiaga		plieninės karštai cinkuotos, plieninės karštai cinkuotos dažytos (RAL spalva ir forma, suderinta seniūnija atsižvelgiant į aplinkinės gatvės) arba anoduotos aliumininės
2.	Forma		Kūginė arba atskirai derinama pagal architektūrinius sprendinius, su įleidžiamomis durelėmis.

3.	Sienu storis	≥ 3mm
4.	Ižeminimas	ižeminimas atramos viduje, ≤ 10 Ω
5.	Tvirtinimas	Išleidžiama į pamatą arba tvirtinama prie pamatų
6.	Numeracija	Atramos privalo turėti numeraciją purškiamais dažais, su 24 mėnesių garantija ant cinkuoto plieno, dažyto plieno, aliuminio, gelžbetonio konstrukcijos. Atspari UV spinduliams ir atmosferiniam poveikiui lauko sąlygomis.
7.	Gembės tvirtinimas	Užmaunama ant atramos, tvirtinama varžtais
8.	Aplinkos temperatūra	- 35 °C ... + 35 °C
9.	Tarnavimo laikas	≥ 40 metų
10.	Garantinis laikas	≥ 5 metai

Pagrindiniai šviestuvų reikalavimai

Šviestuvai turi gerai apšviesti gatves, kelkraščius, šaligatvius, takus, aikštes, laiptus ir kitas numatomas apšviesti vietas.

Turi būti atliekami apšvietos skaičiavimai su Dialux programa, skaičiavimų ataskaita pateikiama kartu su projektu. Šviestuvams optika turi būti parenkama atsakingai, kad šviestuvo sklaida būtų skirta konkrečiai situacijai, o jo galia kaip įmanoma mažesnė. Dėl konsultacijų kaip parinkti šviestuvo optiką ir užtikrinti kuo mažesnę šviestuvo galią rekomenduojama kreiptis į UAB „Venteos“.

Jeigu projekte yra nurodoma suprojektuoto šviestuvo galia vatais (W), turi būti nurodoma ne konkreti šviestuvo galia, o maksimali leistina šviestuvo galia (galia iki) : pvz. ≤ 25W.

Ant šviestuvo atramos turi būti klijuojamas lauko sąlygoms atsparus lipdukas su laminatu. Lipduko maketas pateikiamas priede. Kad sugeneruoti QR kodą lipdukui, būtina kreiptis į UAB „Venteos“, ir gauti reikiamus kodus, kurių pagrindu generuojamas pats QR kodas.

Atlikus rangos darbus ir užklėjus lipdukus su QR kodais ant atramų, būtina kiekvienam QR kodui priskirti atramos koordinatas (ilgumos ir platumos), bei šias koordinatas su QR kodais perduoti UAB „Venteos“

Jeigu projektuojamas esamu atramų keitimas naujomis, turi būti nuimami lipdukai su QR kodais nuo demontuojamų atramų ir gražinami UAB „Venteos“, arba nuskenaujami lipdukų kodai ir kodų sąrašas pateikiamas UAB „Venteos“.

Eil. Nr.	Techniniai reikalavimai	parametrai ir	Dydis, sąlyga
1.	Apšvietimo normų parinkimas		Pagal LST TR/CEN13201-1:2014 reikalavimus
2.	Šviesos koreliacinė temperatūra		≤ 4000K (2700K, 3000K, 3500K arba 4000K - parenka projektuotojas. Rekomenduojama miegamuosiuose rajonuose naudoti ≤ 3000K)
3.	CRI spalvų atgavos koeficientas		> 70 Ra
4.	Šviestuvo efektyvumas		≥ 120 lm/W, kai 2700 K ≥ 130 lm/W, kai 3000 K ≥ 140 lm/W, kai 4000 K
5.	Šviestuvo tarnavimo laikas		ne mažesnis kaip 100000 val. prie L90B10, kai aplinkos temperatūra 25°C su autonominio pritemdymo iki 30 procentų funkcija.
6.	Apsaugos klasė		Elektros ir optikos dalims IP ≥ 66
7.	Atsparumas smūgiams		IK ≥ 08
8.	Elektrosaugos klasė.		I arba II
9.	Šviestuvo atsparumas žaibo iškrovai ir viršįtampiams		≥ 10 kV
10.	Šviesos diodų srauto sumažėjimas po 100 000 eksploataavimo valandų		≤ 10% arba šviesos srauto stabilizavimas (CLO) pagal projektą
11.	Reikalavimai		<ul style="list-style-type: none"> • Šviestuvai turi palaikyti U6ME2 programavimo protokolą. • Šviestuvai turi turėti integruotą autonominio pritemdymo funkciją. • Šviestuvo nominali galia turi būti užprogramuota esant 67% įsijungimo galios lygiui (Power on level). • Šviestuve savaiminis pritemdymas turi būti užprogramuotas pagal šį grafiką: nuo 22:00 iki 06 val. 30% nominalaus šviesos srauto.
12.	Šviesos tarša ir veiksnumą ribojantis akinimas		3 ar aukštesnė šviesinio intensyvumo klasė parenkama pagal LST EN 13201-2:2016
13.	Šviestuvo korpusas		iš aliuminio, aptakus, be radiatorių, grotelių, kad nesikauptų ant

		šviestuvo šiukšlės ir šviestuvus neperkaistų. Korpuso spalva – neutrali pilka (jei ant cinkuotų atramų) arba atitinkanti atramos RAL kodą ar spalvą, jei numatomos dažytos ar aliuminės atramos. Dažytos milteliniu būdu šviestuvo gamintojo.
14.	Šviestuvo aptarnavimas	<ul style="list-style-type: none"> • be įrankių • Elektroninė registracija pagal QR ar BAR kodą. Aptarnavimo darbai pagal CIE 154-2003 rekomendacijas.
15.	Sertifikatai	CE ženklavimas, ENEC ir/ar ENEC+, Gamintojas privalo turėti ISO 9001, ISO14001.
16.	Aplinkos temperatūra	- 35 °C ... + 35 °C
17.	Tarnavimo laikas	≥ 15 metų
18.	Garantinis laikas	≥ 5 metai

Apšvietimo sistemos valdiklio specifikacija

Nr	Pavadinimas	Reikšmė	Pastabos
1	Maitinimo įtampa	230V	Kai valdymo skydo įvadas yra trifazis, valdiklis turi nenustoti veikti dingus bet kuriai fazei
2	Aplinkos temperatūra	-25°C - +45	
3	Baterija	Integruota baterija	Baterijos veikimo laikas >=2 val.
4	Tvirtinimas tipas	Prie DIN bėgelio (DIN rail)	
5	Integruotos sąsajos komunikacijai	LAN, USB, RS485, NB-IoT, Lora, WI-Fi	
6	Ekrano Tipas	OLED	Turi būti tinkamas dirbti žemoje temperatūroje >-25°C
7	Komplektuojamas su priedais:	Lauko temperatūros jutiklis, apšvietos daviklis, durų atidarymo jutiklis, sirena >=80dB	Visi priedai turi būti suderinami su valdikliu
8	Galios transformatoriai srovės matavimui	Turi palaikyti ne mažiau 9 galios transformatorių prijungimą.	Turi būti galimybė išplėsti galios transformatorių palaikymo kiekį
9	Kontaktorių valdymas	Integruoti 9 rėliniai išėjimai kontaktorių ir kitų įrenginių valdymui	Turi būti galimybė išplėsti rėlinių išėjimų skaičių.
10	Šviestuvų galios ir pritemdymo keitimas	U6ME2 protokolo pagalba	
11	Valdiklio programinės įrangos atnaujinimas	OTA (nuotoliniu būdu)	
12	Ženklavimas	CE	
13	Funkcijos	Per žemos ir per aukštos įtampos aptikimas; srovės šuolių aptikimas; šviestuvų galios keitimas nuotoliniu būdu per U6ME2 protokolą; valdymo blokavimas kai valdymo skyduose ar linijose vykdomi darbai; galios matavimas 1% tikslumu; integruotas astronominis laikrodis; šviestuvų įjungimas-išjungimas pagal astronominį laikrodį; nesankcionuoto valdymo spintos durų atidarymo aptikimas, nesankcionuoto apšvietimo įsijungimo šviesiu paros metu aptikimas; apšvietimo	

		neįsijungimo tamsiu paros metu aptikimas; apšvietos lygio lx matavimas; lauko temperatūros matavimas; įvykių registravimas (logging);	
14	WEB server	Integruotas WEB Serveris	Turi būti galimybė prie valdiklio prisijungti per Wi-Fi, valdiklio nustatymų keitimui.
15	Duomenų perdavimo paslauga	Įskaičiuota į valdiklio kainą 15 metų laikotarpiui.	Duomenų perdavimui iš valdiklio į serverį paslauga (valdiklio normaliam darbui) turi būti įskaičiuota į valdiklio kainą.
16	Garantija	15 metų	
17	Suderinamumas	Valdiklis turi būti suderinamas su Savivaldybės turima apšvietimo valdymo sistema	Jei rangovas naudoja kit gamintojo valdiklius, už valdiklio integravimą į esamą valdymo sistemą rangovas moka savo sąskaita.
18	Valdiklio programinė įranga	Atvirojo tipo kodas	

Parengtą techninį ar techninį darbo projektą derinti su Kauno rajono savivaldybės administracija bei seniūnija, UAB „Venteos“, visomis reikiamomis institucijomis, sklypų savininkais, kertamų inžinerinių tinklų savininkais.

Pateikiama derinimui projektinė dokumentacija: brėžiniai PDF ir DWG formatais, Dialux skaičiavimai, apšvietos klasės parinkimo lentelė pagal LST TR/CEN13201-1:2014 reikalavimus.

Priduodant įrengtus apšvietimo tinklus reikalinga pateikti

Eil. Nr.	Dokumento pavadinimas	Pastabos
1.	Techninis projektas DP/TDP (PDF formatu, o brėžiniai - ir dwg formatu.	
2.	Gatvės apšvietimo kabelinės linijos geodezinė išpildomoji (PDF, dwg formatu)	
	Objekto pridavimo dokumentacija	
3.	Apšvietimo matavimo protokolai (su pasirašyta išvada, jog atitinka standartus)	
4.	Sumontuotų įrenginių žiniaraštis	
5.	Sumontuotų įrenginių pasai, sertifikatai, gaminių eksploatacijos instrukcijos, bandymų protokolai valstybine kalba.	
6.	Išduotos prisijungimo sąlygos	
7.	Fotometrinių skaičiavimų sumontuotiems šviestuvams (PDF ir LTD), nereikia – jei šviestuvai parinkti pagal projektą, o projekte yra skaičiavimai, jei nesikeitė gembė, atramos aukštis, vieta.	
8.	Kabelinės linijos (KL) /oro kabelinės linijos (OKL) susieta su vietovės planu trasos schema (su atramomis, šviestuvais, kabelių markėmis ir ilgiais tarp atramų paklotais apsauginiais vamzdžiais, namų ir kitų objektų Nr. ir /arba pavadinimais).	
9.	Principinė elektrinė schema (geriausia A3 formato lape), kurioje aiškiai būtų viskas subraižyta t.y. nuo kurių esamų atramų maitinasi naujos atramos, naujų	

	atramų numeracija atitinkanti realybę, kabelio markė ir metražas, rezerviniai kabeliai tarp atramų, šviestuvų galingumas, mirksiukai jeigu statomi, demontuojamos atramos.	
10.	Šviestuvų pritemdymo grafikai	
11.	Šviestuvų maitinimo blokų indentifikavimo numerius susietus su atramų numeriais, šviestuvų lipdukai su pilna šviestuvo informacija (temp. galingumas, markė)	
12.	Demontuotų tinklų pridavimo aktas	
13.	Šviestuvų tvirtinimo patikrinimo protokolas (atrama, gembė, šviestuvai)	
14.	Kabelių movų žurnalas	
15.	Kabelių izoliacijos varžos bandymo protokolas	
16.	Įžeminimo patikrinimo prieš uždengiant aktas	
17.	Įžeminimo varžos matavimo protokolas	
18.	Varžų tarp įžemiklių ir el. įrenginių matavimo protokolas	
19.	Vamzdžių apžiūrėjimo prieš uždengiant aktas	
20.	Tranšėjų ir kabelinių statinių su paklotais kabeliais priėmimo aktas	
21.	Varžos faze nulio matavimo protokolas	
22.	Teisė vykdyti elektrotechninius darbus patvirtinančio dokumento kopija	
23.	Elektros įrenginių montavimo darbų baigimo pažyma	
24.	Techninės dokumentacijos rejestras	
25.	Dekoratyvinio apšvietimo darbų priėmimo aktas (architektūrinis)(jei reikalingas)	
26.	Maitinimo punktas:	
27.	AB "Energijos skirstymo operatorius" prijungimo sąlygos (išmani apskaita)	
28.	AB "Energijos skirstymo operatorius" nuosavybės ribų aktas, skaitiklio pastatymo užduoties kopija, priedas prie tiekimo sutarties su AB "Energijos skirstymo operatorius" / Rangovo aktas ESO skaitiklio įrengimui	
29.	Maitinimo punkto (MP), apšvietimo valdymo spintos (AVS) ir skirstomosios spintos (SS) schemas,	
30.	Valdymo įrangos aprašymas valstybine kalba	

QR kodo pavyzdys:



SSVA

STATYBOS SEKTORIAUS
VYSTYMO AGENTŪRA

Viešoji įstaiga • kodas 305997589 • Linkmenų g. 28-1, LT-08217 Vilnius
tel. +370-700-15100 • el. p. agentura@ssva.lt • www.ssva.lt

Išrašas iš statybos specialistų kvalifikacijos atestatų ir teisės pripažinimo dokumentų registro

SPECIALISTAS

Vardas, pavardė: **Kęstutis Bataitis**

TEISĖS DOKUMENTAS

Numeris:	24771	Ar galioja:	TAIP
Pirmą kartą išduotas:	2009-06-30		
Dokumento tipas:	Kvalifikacijos atestatas		

SUTEIKTA TEISĖ

Nuo 2012-03-30 iki 2018-10-25	<p>Suteikta teisė eiti ypatingo statinio projekto dalies vadovo, ypatingo statinio projekto dalies vykdymo priežiūros vadovo, ypatingo statinio specialiųjų statybos darbų vadovo ir ypatingo statinio specialiųjų statybos darbų techninės priežiūros vadovo pareigas.</p> <p>Statiniai: gyvenamieji ir negyvenamieji pastatai.</p> <p>Projekto dalys: elektrotechnikos (iki 10 kV įtampos), elektroninių ryšių (telekomunikacijų), apsauginės signalizacijos, gaisrinės signalizacijos, procesų valdymo ir automatizacijos. Specialieji statybos darbai: statinio elektros inžinerinių sistemų įrengimas; procesų valdymo ir automatizavimo sistemų įrengimas; statinio nuotolinio ryšio (telekomunikacijų) inžinerinių sistemų įrengimas; statinio apsauginės signalizacijos, gaisrinės saugos (signalizacijos) inžinerinių sistemų įrengimas; statinio inžinerinių sistemų paleidimo ir derinimo darbai.</p>
Nuo 2018-10-25	<p>Suteikta teisė eiti ypatingojo statinio projekto dalies vadovo, ypatingojo statinio projekto dalies vykdymo priežiūros vadovo, ypatingojo statinio specialiųjų statybos darbų vadovo ir ypatingojo statinio specialiųjų statybos darbų techninės priežiūros vadovo pareigas.</p> <p>Statiniai: gyvenamieji ir negyvenamieji pastatai, taip pat minėti statiniai, esantys kultūros paveldo objekto teritorijoje, jo apsaugos zonoje, kultūros paveldo vietovėje.</p> <p>Projekto dalys: elektrotechnikos (iki 10 kV įtampos), elektroninių ryšių (telekomunikacijų), apsauginės signalizacijos, gaisro aptikimo ir signalizavimo, procesų valdymo ir automatizacijos. Specialieji statybos darbai: statinio elektros inžinerinių sistemų įrengimas; procesų valdymo ir automatizavimo sistemų įrengimas; statinio nuotolinio ryšio (telekomunikacijų) inžinerinių sistemų įrengimas; statinio apsauginės signalizacijos, gaisrinės saugos (signalizacijos) inžinerinių sistemų įrengimas.</p>

KVALIFIKACIJOS TOBULINIMAS / TPD PATVIRTINIMAS

2017-05-12	Pateikti kvalifikacijos tobulinimą įrodantys dokumentai pripažinti tinkamais.
2022-07-12	Pateikti kvalifikacijos tobulinimą įrodantys dokumentai pripažinti tinkamais.

Duomenys atnaujinti: 2024-06-11. Paieškos data: 2024-06-13.

Išrašas atspausdintas:

Išrašą atspausdino:

(vardas, pavardė, parašas)

Street 1

Summary (according to EN 13201:2015)

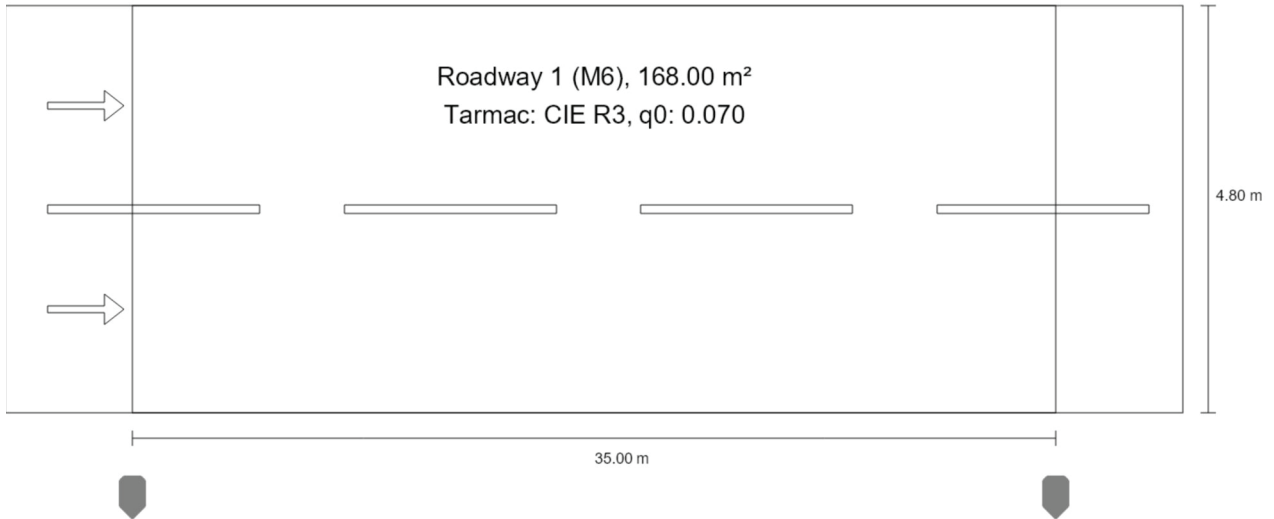

Street 1

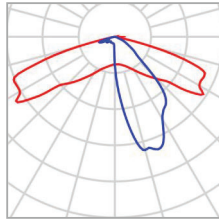
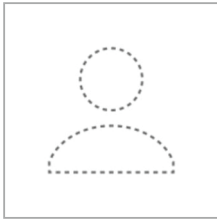
Summary (according to EN 13201:2015)

Manufacturer	Not yet a DIALux member	P	15.0 W
Article No.	SL040	Φ_{Lamp}	2250 lm
Article name	MAxflux	$\Phi_{\text{Luminaire}}$	2250 lm
Fitting	1x 15W	η	100.00 %

MAxflux (single side bottom)

Pole distance	35.000 m
(1) Light spot height	9.000 m
(2) Light point overhang	-1.000 m
(3) Boom inclination	0.0°
(4) Boom length	0.000 m
Annual operating hours	4000 h: 100.0 %, 15.0 W
Wattage / route	435.0 W/km
ULR / ULOR	0.00 / 0.00
Max. luminous intensities Any direction forming the specified angle from the downward vertical, with the luminaire installed for use.	$\geq 70^\circ$: 1157 cd/klm $\geq 80^\circ$: 30.8 cd/klm $\geq 90^\circ$: 2.27 cd/klm
Luminous intensity class The luminous intensity values in [cd/klm] for calculation of the luminous intensity class refer to the luminaire luminous flux according to EN 13201:2015.	G*3
Glare index class	D.6
MF	0.80

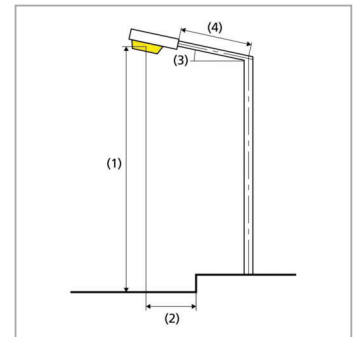

Street 1

Summary (according to EN 13201:2015)

Results for valuation fields

A maintenance factor of 0.80 was used for calculating for the installation.

	Symbol	Calculated	Target	Check
Roadway 1 (M6)	L_{av}	0.36 cd/m ²	≥ 0.30 cd/m ²	✓
	U_o	0.55	≥ 0.35	✓
	U_l	0.59	≥ 0.40	✓
	TI	8 %	≤ 20 %	✓
	R_{Et}	0.40	≥ 0.30	✓

Results for energy efficiency indicators

	Symbol	Calculated	Energy Consumption
Street 1	D_p	0.016 W/lx*m ²	-
MAxflux (single side bottom)	D_e	0.4 kWh/m ² yr	60.0 kWh/yr

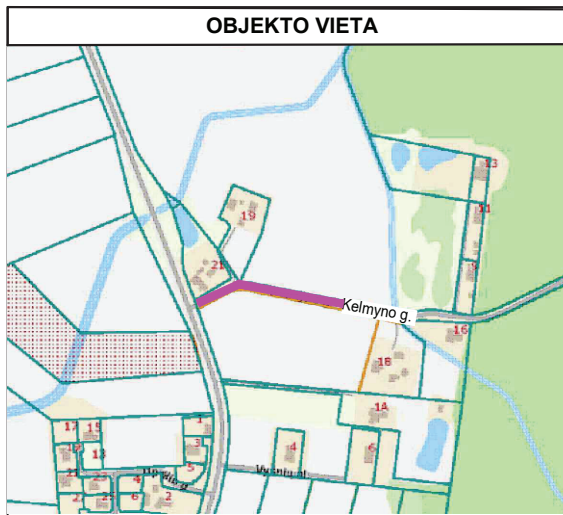

Atramų koordinatės		
Nr.	X	Y
01	6076644.472	498727.687
02	6076658.137	498758.953
03	6076657.024	498792.088
04	6076650.558	498825.505
05	6076643.829	498858.826
06	6076637.116	498892.136

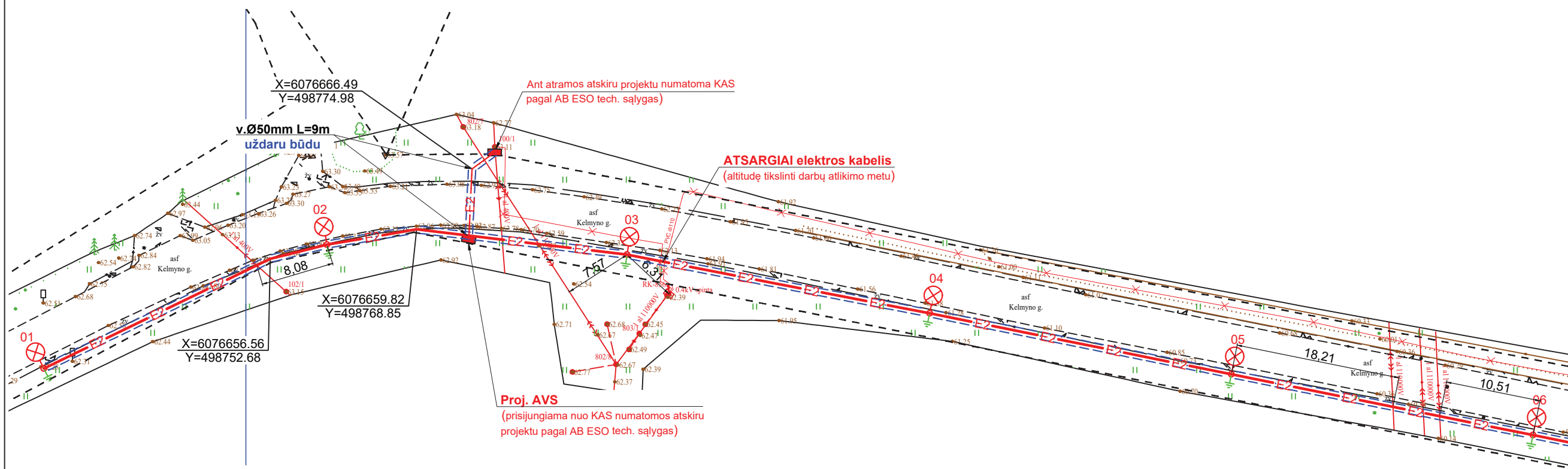

PASTABOS:

1. Tiesiant elektros kabelines linijas, įrengiant atramas, būtina išlaikyti visus norminius atstumus nuo želdinių ir požeminių komunikacijų.
2. Susikirtimuose arba vykdant darbus esamų komunikacijų apsaugos zonose (vandentiekis, buitinės nuotekos, šilumos tinklai, praeinamas tunelis (statinys), dujotiekis, ryšių tinklai), prieš darbų pradžią išsikviesti tas komunikacijas eksploatuojančių organizacijų atstovus.
3. Susikirtimuose arba vykdant darbus esamų komunikacijų apsaugos zonosearbus atlikti rankiniu būdu.
4. Pažeidus melioracijos įrenginius (sausintuvus ar rinktuvus), juos atstatyti po 5 metrus į abi puses ir pateikti Klaipėdos r. sav. žemės ūkio skyriui pakeisti atkarpų kontrolinę geodezinę nuotrauką.

SUTARTINIAI ŽYMĖJIMAI	
	Projektuojamas apšvietimo kabelis
	Projektuojamas apsauginis vamzdis
	Projektuojama atrama (H=9m) su LED šviestuvu (15W) gatvės apšvietimui
	Projektuojamas įžeminimo kontūras, R≤10Ω
	Projektuojama apšvietimo valdymo spinta (AVS)
	Drenažo atstatymas
	Žemės sklypo ribos

PRITARTA
 UAB „Giraitės Vandenys“
 Inžinierius Kestutis Markevičius
 20 24-10-01 2 lapai

0	2024-09	Statybos leidimui, konkursui.	
Laida	Išleidimo data	Laidos statusas.	
Kval. Patv. Dok. Nr.		UAB "EDS projektai" tel. +37060677749 info@edsprojektai.lt	Statinio projekto pavadinimas Kelmyno gatvės apšvietimo įrengimas, Rokų k., Rokų sen., Kauno r. sav.
24771	SPDV	K. Bataitis	Dokumento pavadinimas Apšvietimo įrengimo planas M 1:500
It	Statytojas ir (arba) užsakovas Kauno rajono savivaldybės administracija		Dokumento žymuo 24/1707-TP-E.B-01
			Laida 0
			Lapas 1
			Lapų 2

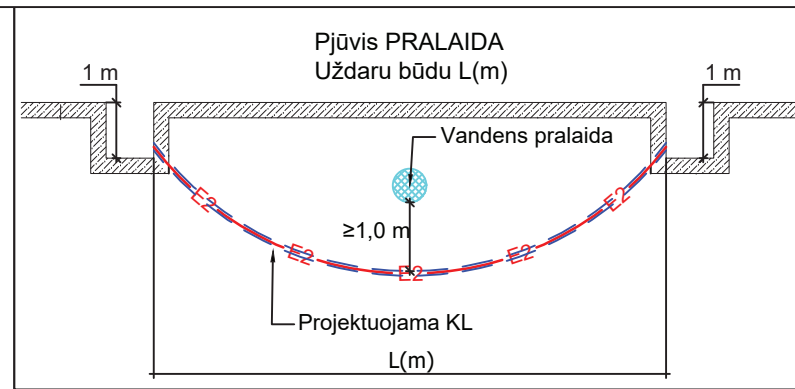
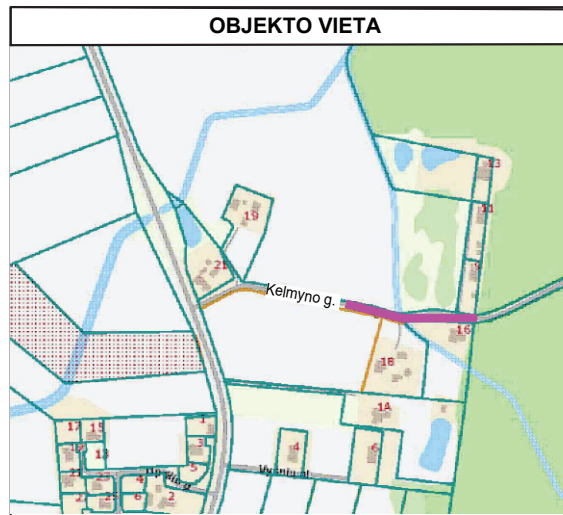

Atramų koordinatės

Nr.	X	Y
06	6076637.116	498892.136
07	6076630.448	498925.421
08	6076622.628	498956.351
09	6076621.962	498989.140
10	6076622.844	499022.160
11	6076618.704	499055.213

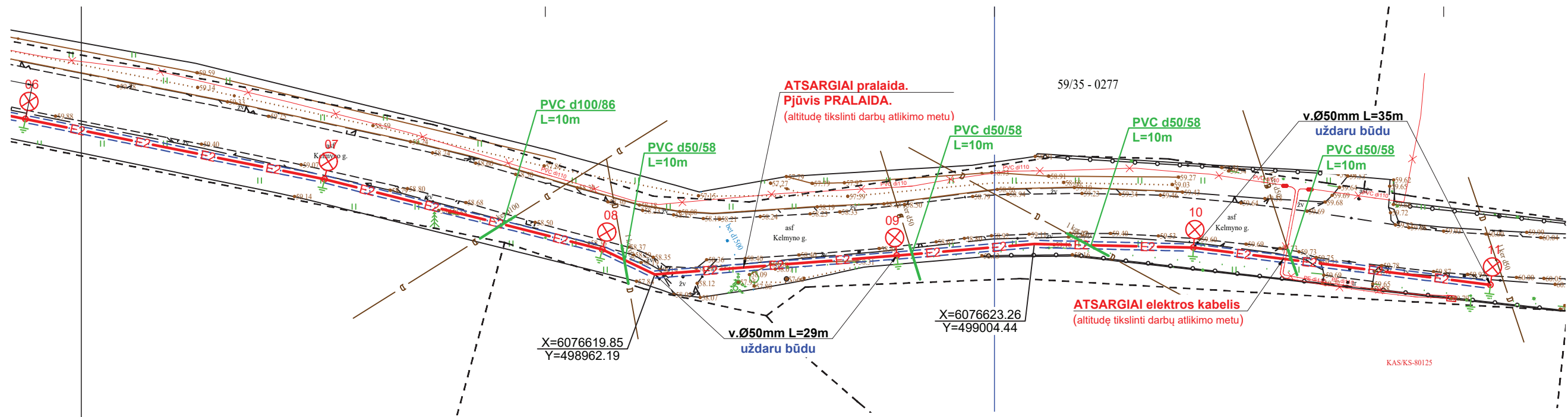

SUTARTINIAI ŽYMĖJIMAI

	Projektuojamas apšvietimo kabelis
	Projektuojamas apsauginis vamzdis
	Projektuojama atrama (H=9m) su LED šviestuvu (15W) gatvės apšvietimui
	Projektuojamas įžeminimo kontūras, R≤10Ω
	Projektuojama apšvietimo valdymo spinta (AVS)
	Drenažo atstatymas
	Žemės sklypo ribos

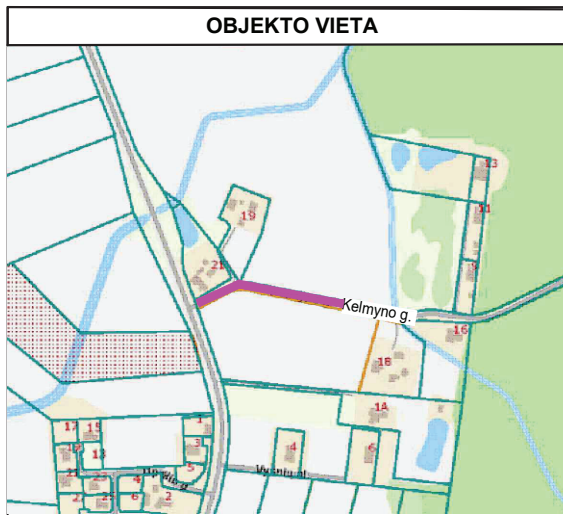

Atramų koordinatės		
Nr.	X	Y
01	6076644.472	498727.687
02	6076658.137	498758.953
03	6076657.024	498792.088
04	6076650.558	498825.505
05	6076643.829	498858.826
06	6076637.116	498892.136

Telia Lietuva, AB
požeminių ryšių linijų nėra
Žemės darbai vykdomi be apribojimų
SUDERINTA 2 lapai
Justinas Tamašauskas
Tinklų resursų 2 komandos inžinierius
Parašas
Digitally signed by
Justinas Tamašauskas
Date: 2024.10.04
14:26:44 +03'00'

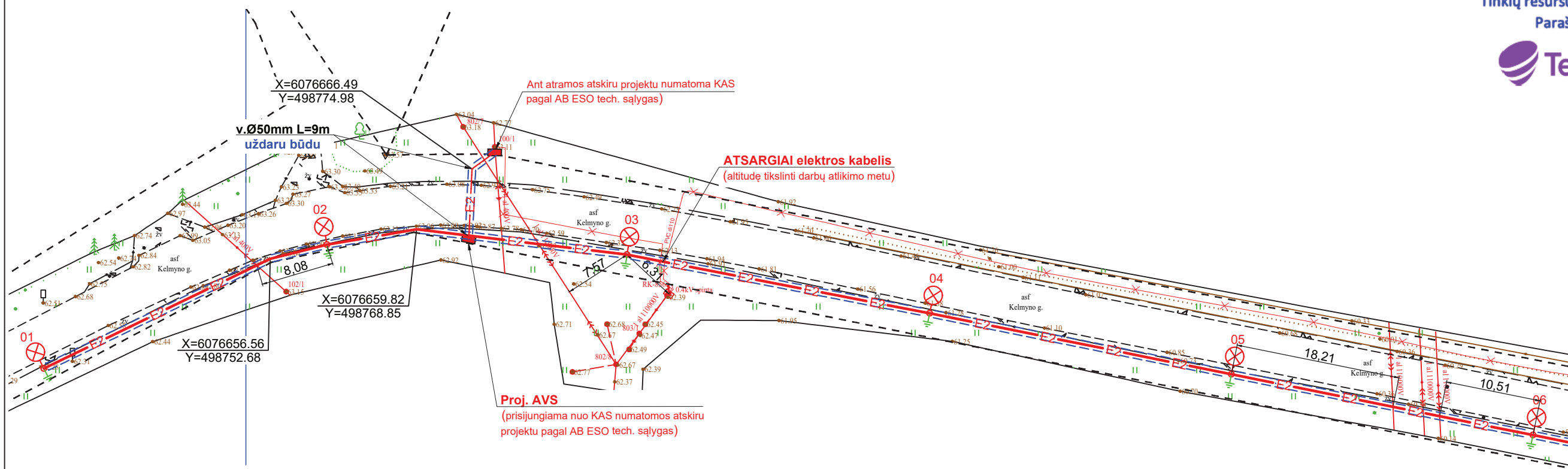

PASTABOS:

1. Tiesiant elektros kabelines linijas, įrengiant atramas, būtina išlaikyti visus norminius atstumus nuo želdinių ir požeminių komunikacijų.
2. Susikirtimuose arba vykdant darbus esamų komunikacijų apsaugos zonose (vandentiekis, buitinės nuotekos, šilumos tinklai, praeinamas tunelis (statinys), dujotiekis, ryšių tinklai), prieš darbų pradžią išsikviesti tas komunikacijas eksploatuojančių organizacijų atstovus.
3. Susikirtimuose arba vykdant darbus esamų komunikacijų apsaugos zonosearbus atlikti rankiniu būdu.
4. Pažeidus melioracijos įrenginius (sausintuvus ar rinktuvus), juos atstatyti po 5 metrus į abi puses ir pateikti Klaipėdos r. sav. žemės ūkio skyriui pakeisti atkarpų kontrolinę geodezinę nuotrauką.

SUTARTINIAI ŽYMĖJIMAI

	Projektuojamas apšvietimo kabelis
	Projektuojamas apsauginis vamzdis
	Projektuojama atrama (H=9m) su LED šviestuvu (15W) gatvės apšvietimui
	Projektuojamas įžeminimo kontūras, R≤10Ω
	Projektuojama apšvietimo valdymo spinta (AVS)
	Drenažo atstatymas
	Žemės sklypo ribos

0	2024-09	Statybos leidimui, konkursui.		
Laida	Išleidimo data	Laidos statusas.		
Kval. Patv. Dok. Nr.		UAB "EDS projektai" tel. +37060677749 info@edsprojektai.lt		Statinio projekto pavadinimas Kelmyno gatvės apšvietimo įrengimas, Rokų k., Rokų sen., Kauno r. sav.
24771	SPDV	K. Bataitis		Dokumento pavadinimas Apšvietimo įrengimo planas M 1:500
				Laida 0
lt	Statytojas ir (arba) užsakovas Kauno rajono savivaldybės administracija		Dokumento žymuo 24/1707-TP-E.B-01	Lapas 1
				Lapų 2

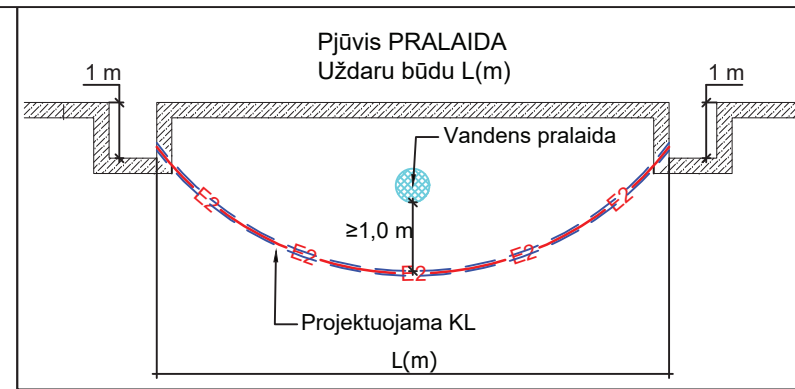

Atramų koordinatės

Nr.	X	Y
06	6076637.116	498892.136
07	6076630.448	498925.421
08	6076622.628	498956.351
09	6076621.962	498989.140
10	6076622.844	499022.160
11	6076618.704	499055.213

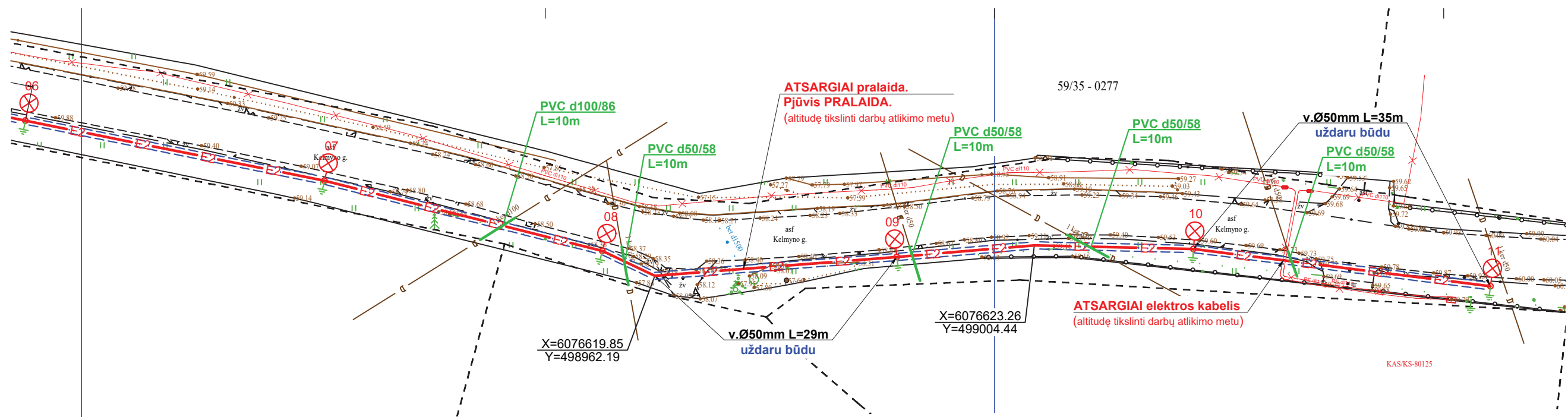

SUTARTINIAI ŽYMĖJIMAI

	Projektuojamas apšvietimo kabelis
	Projektuojamas apsauginis vamzdis
	Projektuojama atrama (H=9m) su LED šviestuvu (15W) gatvės apšvietimui
	Projektuojamas įžeminimo kontūras, R≤10Ω
	Projektuojama apšvietimo valdymo spinta (AVS)
	Drenažo atstatymas
	Žemės sklypo ribos

Projekto derinimo suvestinė

Nr.	Sritis	Atsakingas asmuo	Data	Būsena	Pastabos	Failo pavadinimas
1.	Dujos	Tomas Ališauskas	2024-10-02	Neaktualu	Projektuojami sprendiniai nepatenka į ESO eksploatuojamų tinklų apsaugos zoną.	-
2.	Elektra	Marius Balčiūnas	2024-10-01	Pritarta	-	-

Registracijos Nr.

P105769

Pasirašymo data

2024-10-02 10:55

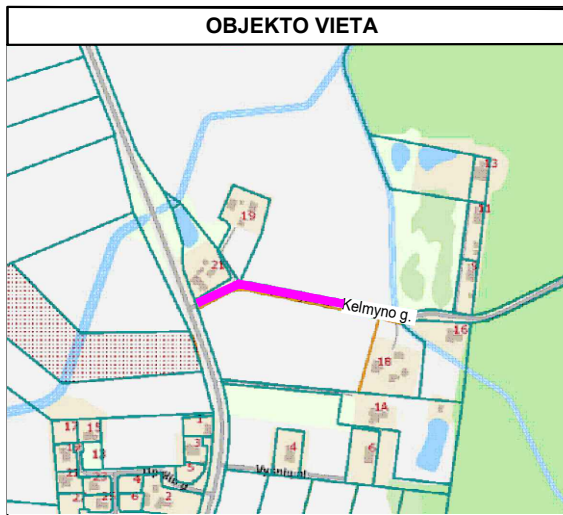

Atramų koordinatės		
Nr.	X	Y
01	6076644.472	498727.687
02	6076658.137	498758.953
03	6076657.024	498792.088
04	6076650.558	498825.505
05	6076643.829	498858.826
06	6076637.116	498892.136

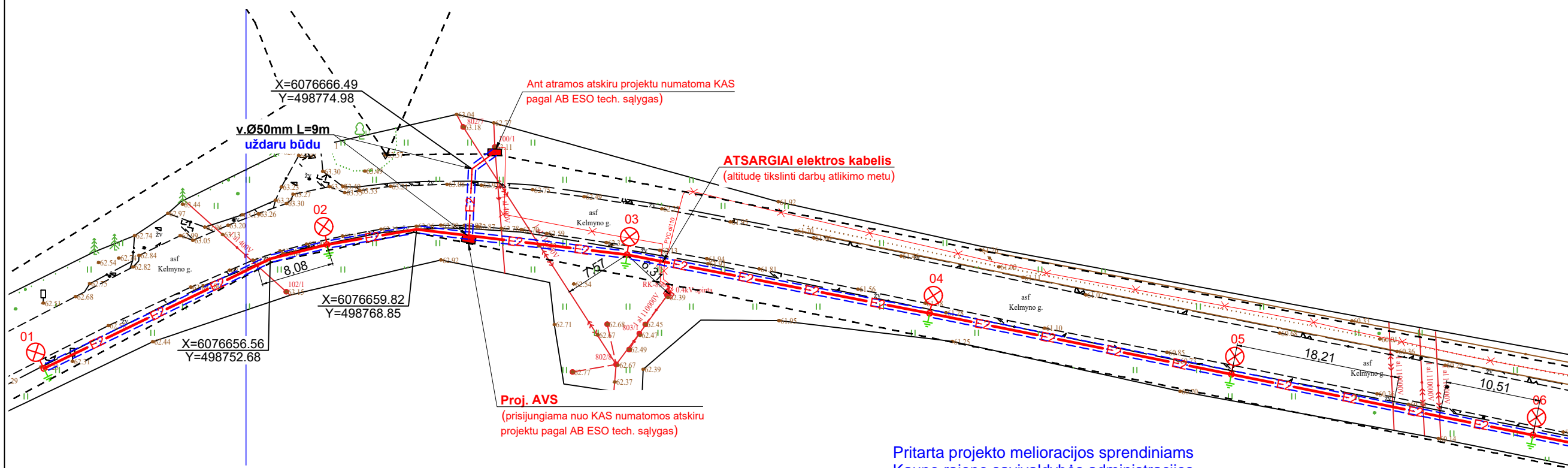

Pritarta projekto melioracijos sprendiniams
Kauno rajono savivaldybės administracijos
Žemės ūkio ir kaimo plėtros skyriaus
Vyr. specialistas Martynas Pečkaitis
2024-10-08

Pritariama inžineriniams sprendiniams (E-2).
Gatvės rekonstravimui/remontui trukdantis komunikacijos tvarko jų savininkai.
Tinklus tiesiamus per gatvę/pėsčiųjų-dviračių takus, kloti tik uždaru būdu ~150cm.
Prieš darbų pradžią išsiimti kasimo darbų leidimą.
Dangas atstatyti laikantis taisyklių apraše nurodytų reikalavimų.
Kauno rajono savivaldybės administracijos
Kelių ir transporto skyriaus vyr. specialistė
Alma Mikučiūnienė
2024-10-08

PASTABOS:

1. Tiesiant elektros kabelines linijas, įrengiant atramas, būtina išlaikyti visus norminius atstumus nuo želdinių ir požeminių komunikacijų.
2. Susikirtimuose arba vykdant darbus esamų komunikacijų apsaugos zonose (vandentiekis, buitinės nuotekos, šilumos tinklai, praeinamas tunelis (statinys), dujotiekis, ryšių tinklai), prieš darbų pradžią išsikviesti tas komunikacijas eksploatuojančių organizacijų atstovus.
3. Susikirtimuose arba vykdant darbus esamų komunikacijų apsaugos zonose atlikti rankiniu būdu.
4. Pažeidus melioracijos įrenginius (sausintuvus ar rinktuvus), juos atstatyti po 5 metrus į abi puses ir pateikti Kauno r. sav. žemės ūkio ir kaimo plėtros skyriui pakeistų atkarpų kontrolinę geodezinę nuotrauką.

SUTARTINIAI ŽYMĖJIMAI

	Projektuojamas apšvietimo kabelis
	Projektuojamas apsauginis vamzdis
	Projektuojama atrama (H=9m) su LED šviestuvu (15W) gatvės apšvietimui
	Projektuojamas įžeminimo kontūras, R<10Ω
	Projektuojama apšvietimo valdymo spinta (AVS)
	Drenažo atstatymas
	Žemės sklypo ribos

0	2024-09	Statybos leidimui, konkursui.		
Laida	Išleidimo data	Laidos statusas.		
Kval. Patv. Dok. Nr.		UAB "EDS projektai" tel. +37060677749 info@edsprojektai.lt		Statinio projekto pavadinimas Kelmyno gatvės apšvietimo įrengimas, Rokų k., Rokų sen., Kauno r. sav.
24771	SPDV	K. Bataitis		Dokumento pavadinimas Apšvietimo įrengimo planas M 1:500
				Laida 0
lt	Statytojas ir (arba) užsakovas Kauno rajono savivaldybės administracija		Dokumento žymuo 24/1707-TP-E.B-01	Lapas 1
				Lapų 2

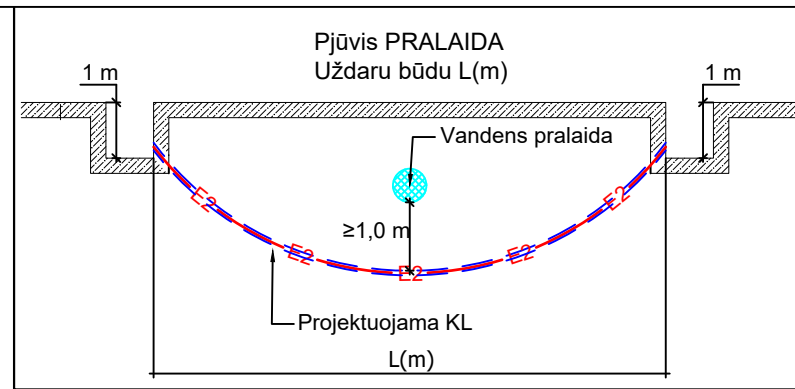

Atramų koordinatės		
Nr.	X	Y
06	6076637.116	498892.136
07	6076630.448	498925.421
08	6076622.628	498956.351
09	6076621.962	498989.140
10	6076622.844	499022.160
11	6076618.704	499055.213

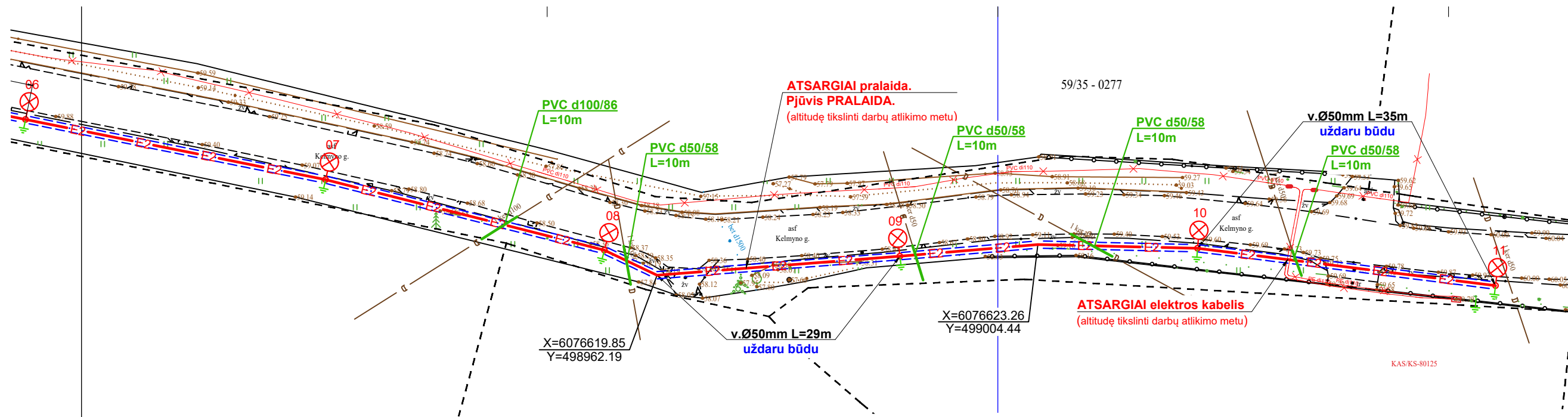

Pritarta projekto melioracijos sprendiniams
Kauno rajono savivaldybės administracijos
Žemės ūkio ir kaimo plėtros skyriaus
Vyr. specialistas Martynas Pečkaitis
2024-10-08

SUTARTINIAI ŽYMĖJIMAI	
	Projektuojamas apšvietimo kabelis
	Projektuojamas apsauginis vamzdis
	Projektuojama atrama (H=9m) su LED šviestuvu (15W) gatvės apšvietimui
	Projektuojamas įžeminimo kontūras, R≤10Ω
	Projektuojama apšvietimo valdymo spinta (AVS)
	Drenažo atstatymas
	Žemės sklypo ribos

Dokumento žymuo 24/1707-TP-E-B-01	Lapas 2	Lapų 2
--------------------------------------	------------	-----------



Atramų koordinatės		
Nr.	X	Y
01	6076644.472	498727.687
02	6076658.137	498758.953
03	6076657.024	498792.088
04	6076650.558	498825.505
05	6076643.829	498858.826
06	6076637.116	498892.136

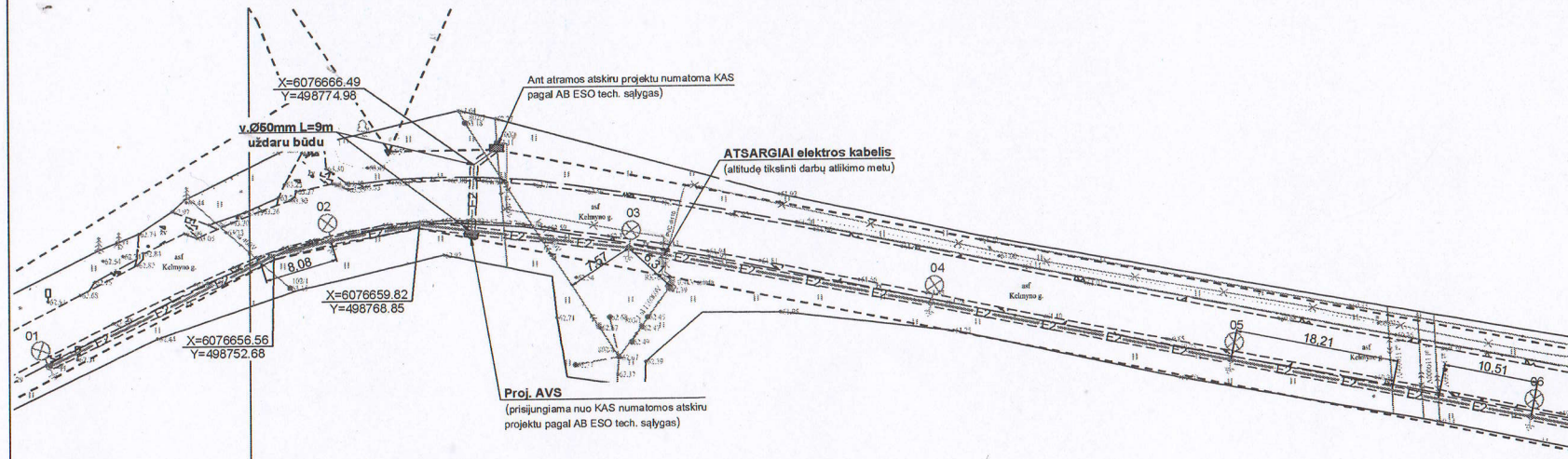

PASTABOS:

1. Tiesiant elektros kabelines linijas, įrengiant atramas, būtina išlaikyti visus norminius atstumus nuo želdinių ir požeminių komunikacijų.
2. Susikirtimuose arba vykdant darbus esamų komunikacijų apsaugos zonose (vandentiekis, buitinis nuotekos, šilumos tinklai, praeinamas tunelis (statyns), dujotiekis, ryšių tinklai), prieš darbų pradžią išsikviesti tas komunikacijas eksploatuojančių organizacijų atstovus.
3. Susikirtimuose arba vykdant darbus esamų komunikacijų apsaugos zonosearbus atlikti rankiniu būdu.
4. Pažeidus melioracijos įrenginius (sausintuvus ar rinktuvus), juos atstatyti po 5 metrų į abi puses ir pateikti Klaipėdos r. sav. žemės ūkio skyriui pakeistų atkarpų kontrolinę geodezinę nuotrauką.

Antipaxinau
 Rokų seniūnė
 Danguolė Toleikienė

SUTARTINIAI ŽYMĖJIMAI	
—E2—	Projektuojamas apšvietimo kabelis
□ □ □	Projektuojamas apsauginis vamzdis
○ ⊗	Projektuojama atrama (H=9m) su LED šviestuvu (15W) gatvės apšvietimui
⊕	Projektuojamas įžeminimo kontūras, R≤10Ω
■	Projektuojama apšvietimo valdymo spinta (AVS)
—	Drenažo atstatymas
---	Žemės sklypo ribos

0	2024-09	Statybos leidimui, konkursui.	
Laida	Išleidimo data	Laidos statusas.	
Kval. Patv. Dok. Nr.	EDS PROJEKTAI	UAB "EDS projektai" tel. +37060677749 info@edsprojektai.lt	Statinio projekto pavadinimas Kelnyno gatvės apšvietimo įrengimas, Rokų k., Rokų sen., Kauno r. sav.
24771	SPDV	K. Batalis	Dokumento pavadinimas Apšvietimo įrengimo planas M 1:500
lt	Statytojas ir (arba) užsakovas Kauno rajono savivaldybės administracija	Dokumento žymuo 24/1707-TP-E.B-01	Lapas Lapų 1 2

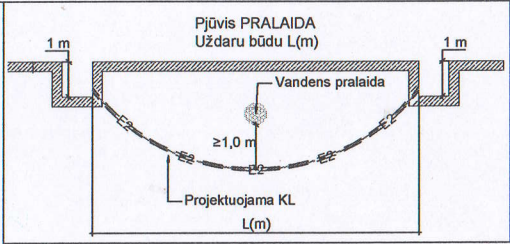

Atramų koordinatės

Nr.	X	Y
06	6076637.116	498892.136
07	6076630.448	498925.421
08	6076622.628	498956.351
09	6076621.962	498989.140
10	6076622.844	499022.160
11	6076618.704	499055.213

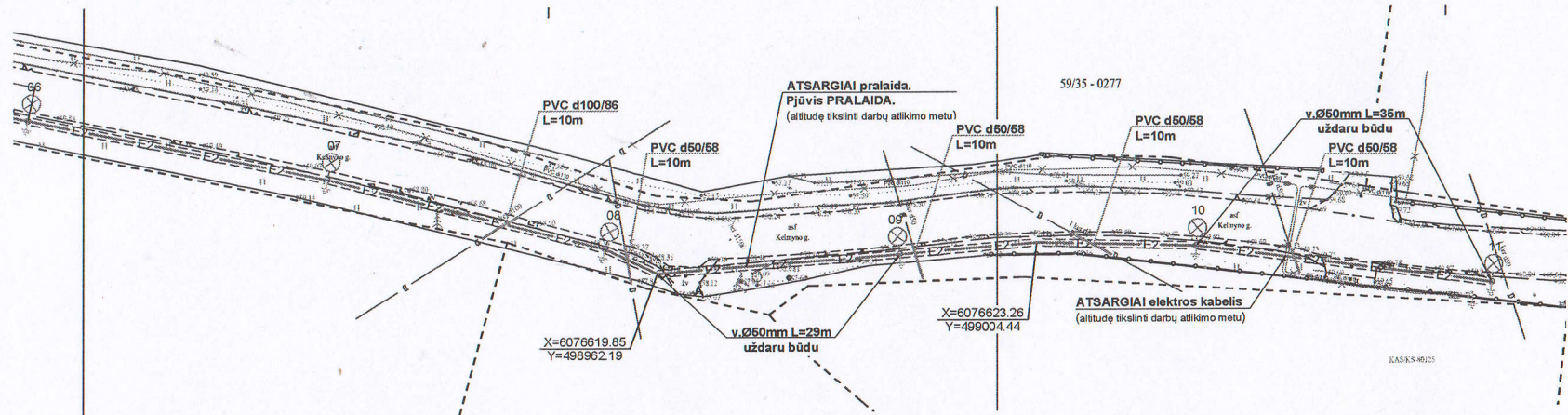

SUTARTINIAI ŽYMĖJIMAI

— E2 —	Projektuojamas apšvietimo kabelis
□ □ □	Projektuojamas apsauginis vamzdis
○ ⊗	Projektuojama atrama (H=9m) su LED šviestuvu (15W) gatvės apšvietimui
⊖	Projektuojamas įžeminimo kontūras, R≤10Ω
⊖	Projektuojama apšvietimo valdymo spinta (AVS)
⊖	Drenažo atstatymas
- - - - -	Žemės sklypo ribos

Susipažinau
 Rokų seniūnė
 Danguolė Toleikienė

Dokumento žymuo 24/1707-TP-E-B-01	Lapas 2	Lapy 2
--------------------------------------	------------	-----------