

**MARIJAMPOLĖS SAVIVALDYBĖS ADMINISTRACIJA**

Biudžetinė įstaiga, J. Basanavičiaus a. 1, 68307 Marijampolė, tel.: + 370 343 90 011, 90 062,
el. p. administracija@marijampole.lt.

Duomenys kaupiami ir saugomi Juridinių asmenų registre, kodas 188769113

Tiekėjams

į el. pranešimą/-us

DĖL PIRKIMO SĄLYGŲ PAAIŠKINIMO

Marijampolės savivaldybės administracija (toliau – Perkančioji organizacija) skelbiamos apklausos būdu vykdo Marijampolės sav. Liepynų k. Skardžio gatvės apšvietimo įrengimo darbų mažos vertės pirkimą (toliau – Pirkimas). Skelbimas apie Pirkimą 2025 m. liepos 9 d. paskelbtas internetinėje svetainėje <http://www.marijampole.lt> ir Centrinėje viešųjų pirkimų informacinėje sistemoje <https://viesiejiirkimai.lt/> (toliau – CVP IS), Pirkimo ID 3592141.

Perkančiosios organizacijos Viešųjų pirkimų nuolatinė komisija (toliau – Komisija), vadovaudamasi 2025 m. liepos 9 d. Komisijos posėdžio protokolu Nr. K-383 patvirtintų mažos vertės pirkimo sąlygų (toliau – Pirkimo sąlygos) 8.2 punktu, 2025 m. liepos 15 d. posėdyje priėmė sprendimą, teikti atsakymą/-us į tiekėjo/-ų CVP IS susirašinėjimo priemonėmis pateiktą/-us rašytinį/-ius prašymą/-us:

Klausimas. „1)Kodėl per asfaltą klojama atviri būdu ? pridedu nuotrauką. 2)Kodėl atrama statoma ant įvažos vidurio pridedu nuotrauką. 3)Ar apšvietimo spintos vieta parinkta gerai?“ (kalba netaisyta).

Atsakymas. Pridedami patikslinti brėžiniai. Apšvietimo spintos vieta parinkta gerai. Konkurso pasiūlymų skaičiavimai turi būti atlikti pagal projekto sąnaudų žiniaraštį, kuriame darbų ir medžiagų kiekiai nesikeičia.

Taip pat informuojame, kad dėl Pirkimo sąlygų patikslinimo Komisija šiame posėdyje priėmė sprendimą nukelti skelbime apie pirkimą nurodytą pasiūlymų ar prašymų dalyvauti priėmimo terminą iš „Data: 2025-07-16 / Vietos laikas: 09:00“ į „Data: 2025-07-21 / Vietos laikas: 09:00“ ir skelbime apie pirkimą nurodytą vokų su pasiūlymais atplėšimo terminą iš „Data: 2025-07-16 / Vietos laikas: 09:30“ į „Data: 2025-07-21 / Vietos laikas: 09:30“.

PRIDEDAMA. Patikslinti brėžiniai.pdf (1 failas).

Administracijos direktorius

Nerijus Mašalaitis

Arnoldas Rutkauskas, +370 343 90035, arnoldas.rutkauskas@marijampole.lt

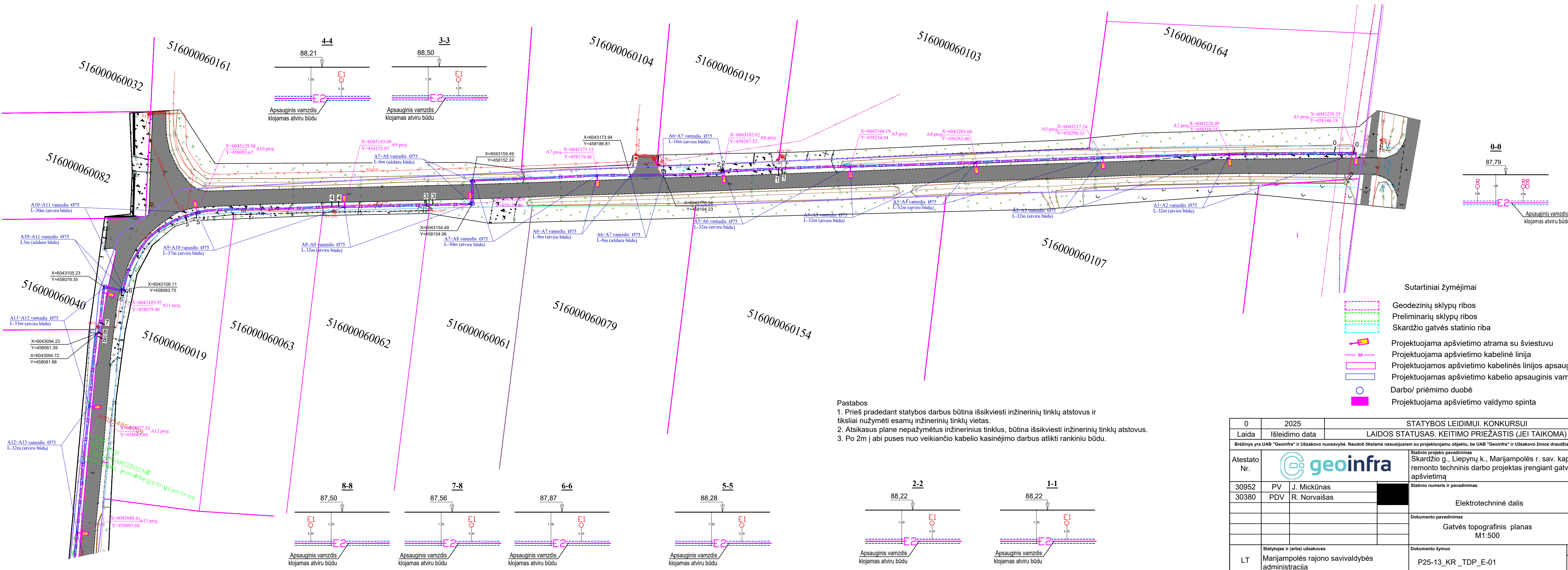
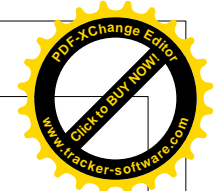

Sutartiniai žymėjimai

- Geodezinių sklypų ribos
- Preliminarių sklypų ribos
- Skardžio gatvės statinio riba
- Projektuojama apšvietimo atrama su šviestuvu
- E2 — Projektuojama apšvietimo kabelinė linija
- Projektuojamos apšvietimo kabelinės linijos apsaugos zona
- Projektuojamas apšvietimo kabelio apsauginis vamzdis
- Darbo/ priėmimo duobė
- Projektuojama apšvietimo valdymo spinta

Pastabos

1. Prieš pradant statybos darbus būtina išsikviesti inžinerinių tinklų atstovus ir tiksliai nužymėti esamų inžinerinių tinklų vietas.
2. Atsikalus plane nepažymėtus inžinerinius tinklus, būtina išsikviesti inžinerinių tinklų atstovus.
3. Po 2m į abi puses nuo veikiančio kabelio kasinėjimo darbus atlikti rankiniu būdu.

0	2025	STATYBOS LEIDIMUI. KONKURSIUI	
Laida	Išleidimo data	LAIDOS STATUSAS. KEITIMO PRIEŽASTIS (JEI TAIKOMA)	
Brėžinys yra UAB "Geoinfra" ir Užsakovo nuosavybė. Naudoti tikslams nesustijusiu su projektuojamu objektu, be UAB "Geoinfra" ir Užsakovo žinios draudžiama.			
Atestato Nr.		Statinio projekto pavadinimas Skardžio g., Liepynų k., Marijampolės r. sav. kapitalinio remonto techninis darbo projektas įrengiant gatvės apšvietimą	
30952	PV	J. Mickūnas	Statinio numeris ir pavadinimas
30380	PDV	R. Norvaišas	
Elektrotechninė dalis			
Dokumento pavadinimas			LAIDA
Gatvės topografinis planas M1:500			0
LT	Statytojas ir (arba) užsakovas Marijampolės rajono savivaldybės administracija	Dokumento žymuo	LAPAS LAPŲ
		P25-13_KR_TDP_E-01	1 1

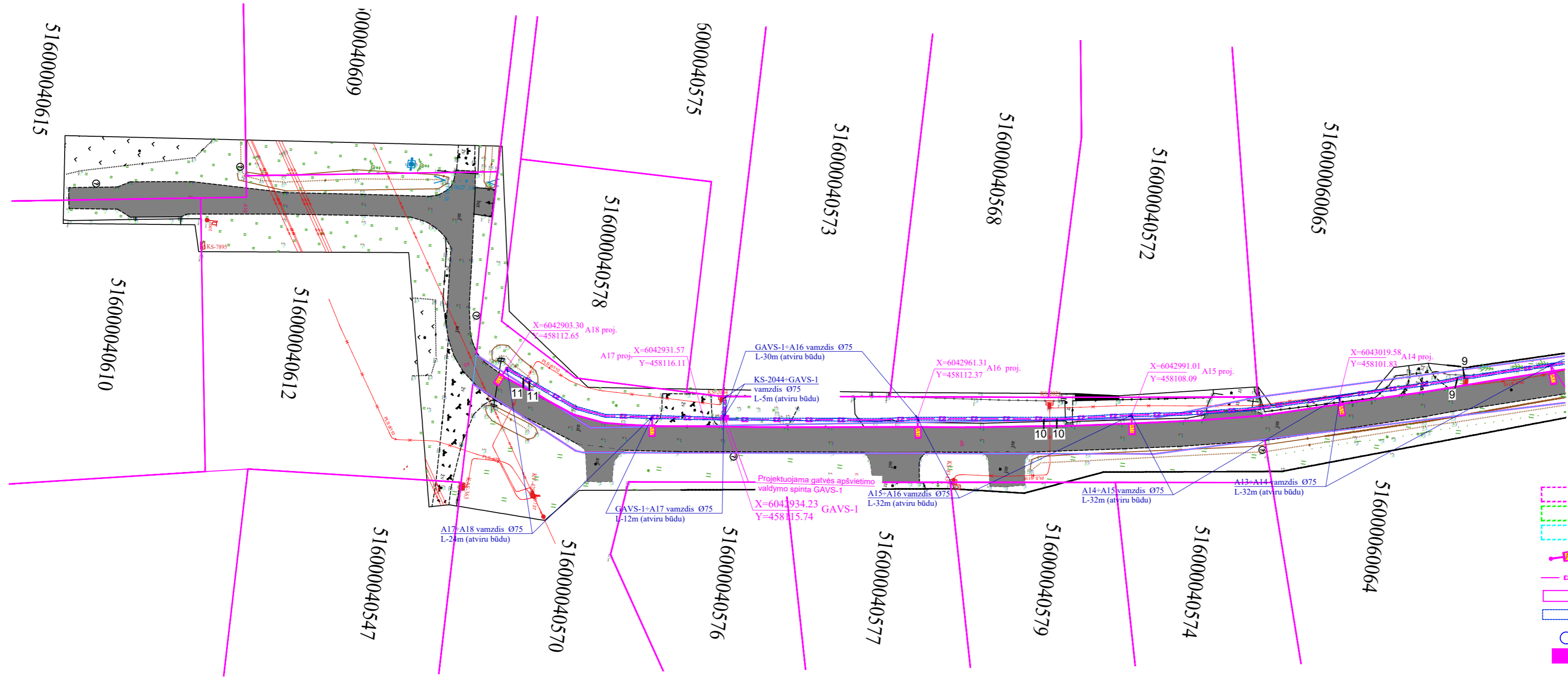

- Sutartiniai žymėjimai**
- Geodezinių sklypų ribos
 - Preliminarių sklypų ribos
 - Skardžio gatvės statinio riba
 - Projektuojama apšvietimo atrama su šviestuvu
 - Projektuojama apšvietimo kabelinė linija
 - Projektuojamos apšvietimo kabelinės linijos apsaugos zonos
 - Projektuojamas apšvietimo kabelio apsauginis vamzdis
 - Darbo/ priėmimo duobė
 - Projektuojama apšvietimo valdymo spinta

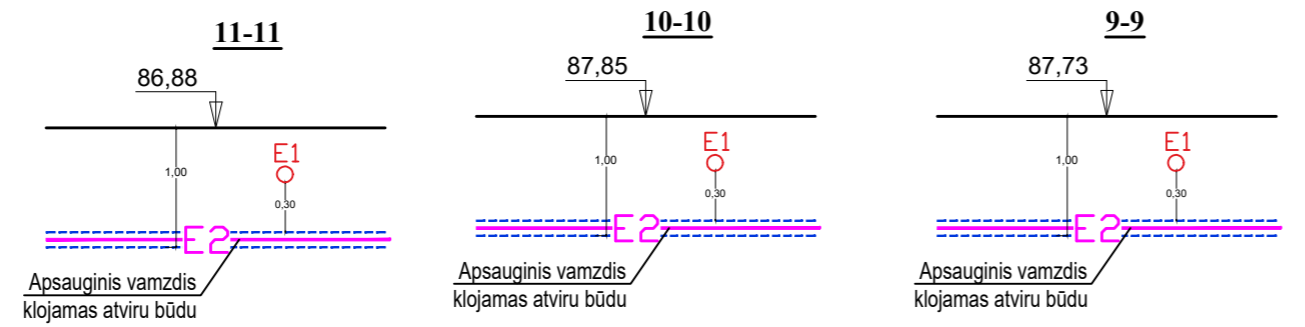

- Pastabos**
1. Prieš pradėdant statybos darbus būtina išsikviesti inžinerinių tinklų atstovus ir tiksliai nužymėti esamų inžinerinių tinklų vietas.
 2. Atsikasus plane nepažymėtus inžinerinius tinklus, būtina išsikviesti inžinerinių tinklų atstovus.
 3. Po 2m į abi puses nuo veikiančio kabelio kasinėjimo darbus atlikti rankiniu būdu.

Statinio projekto pavadinimas		
Skardžio g., Liepynų k., Marijampolės r. sav. kapitalinio remonto techninis darbo projektas įrengiant gatvės apšvietimą		
Dokumento žymuo		LAPAS LAPŲ
P25-13_KR_TDP_E-01		2 2
		LAIDA
		0

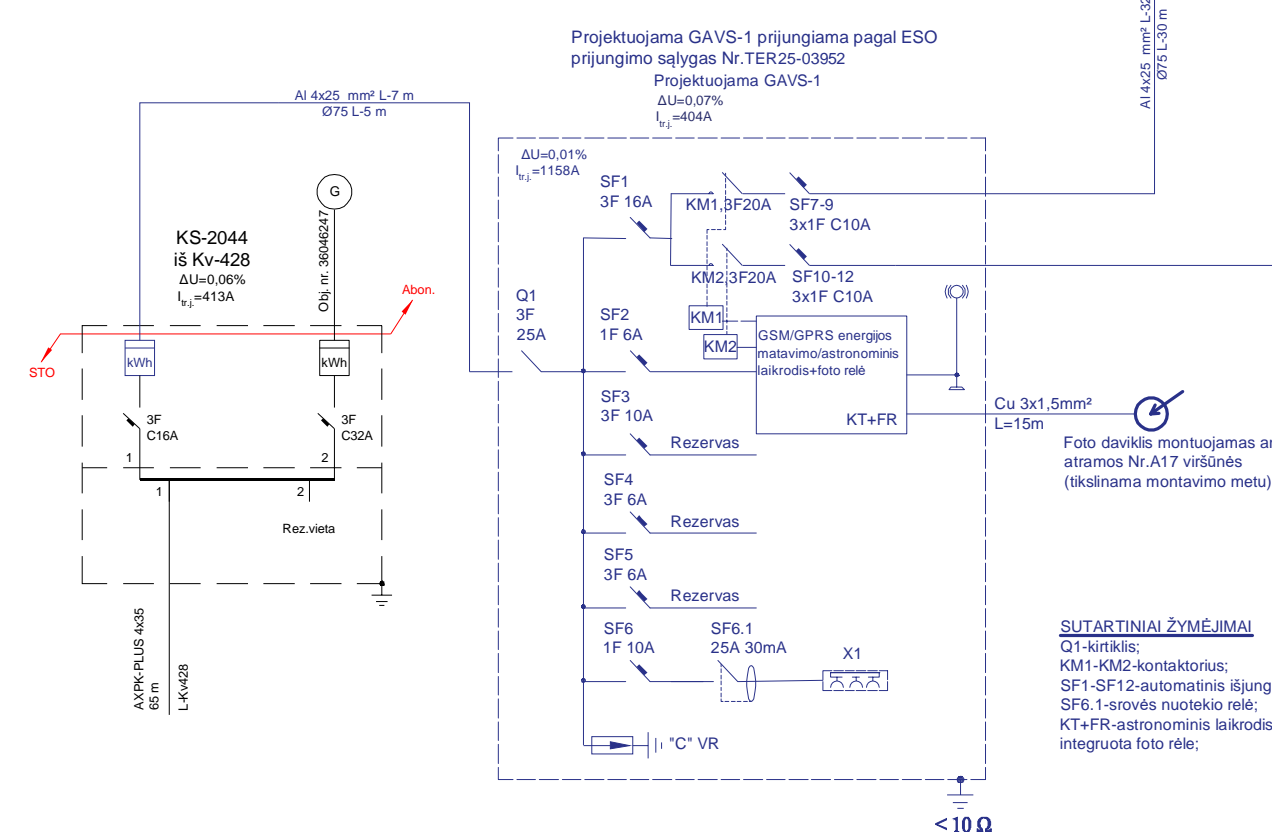
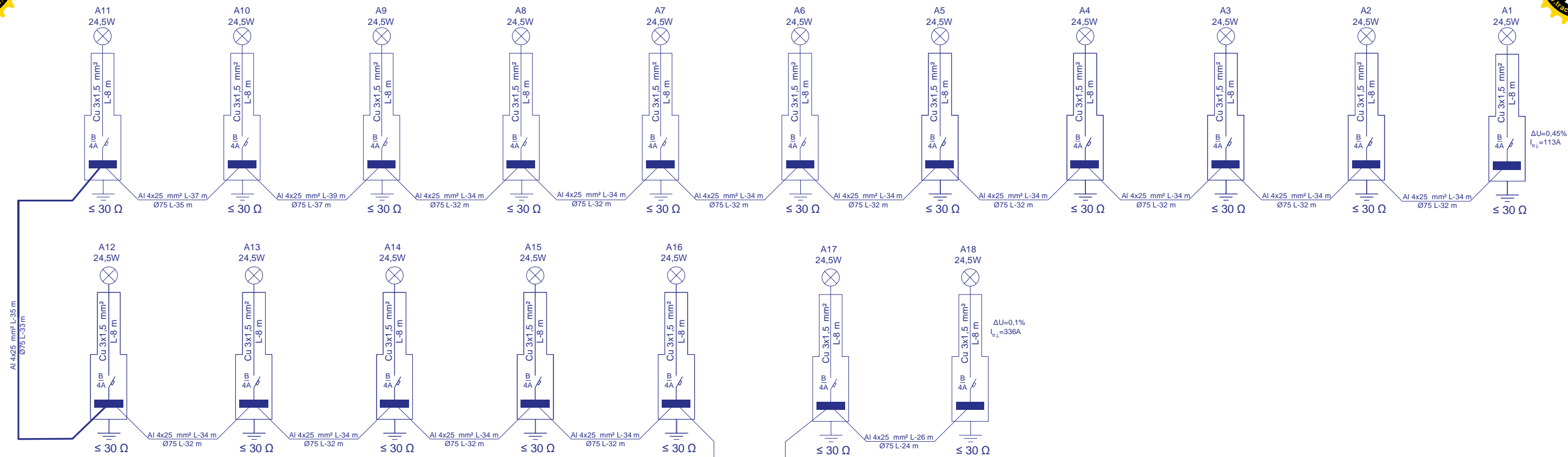
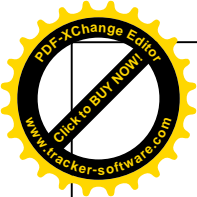

SUTARTINIAI ŽYMĖJIMAI

Q1-kirtiklis;
 KM1-KM2-kontaktorius;
 SF1-SF12-automatinis išjungiklis;
 SF6.1-srovės nuotekio relė;
 KT+FR-astronominis laikrodis su integruota foto rėle;

— Esami elektros tinklai
 — Projektuojami elektros tinklai

0	2025	STATYBOS LEIDIMUI. KONKURSI	
Laida	Išleidimo data	LAIDOS STATUSAS. KEITIMO PRIEŽASTIS (JEI TAIKOMA)	
Brėžinys yra UAB "Geoinfra" ir Užsakovo nuosavybė. Naudoti tikslams nesusijusiems su projektuojamu objektu, be UAB "Geoinfra" ir Užsakovo žinios draudžiama.			
Atestato Nr.			Statinio projekto pavadinimas Skardžio g., Liepynų k., Marijampolės r. sav. kapitalinio remonto techninis darbo projektas įrengiant gatvės apšvietimą
30952	PV	J. Mickūnas	Statinio numeris ir pavadinimas Elektrotechninė dalis
303807	PDV	R. Norvaišas	
			Dokumento pavadinimas
			Gatvės apšvietimo įrenginių skaičiavimo schema
			LAPAS
			LAPŲ
LT	Statytojas ir (arba) užsakovas Marijampolės rajono savivaldybės administracija		Dokumento žymuo P25-13_KR_TDP_E-02
			1
			1

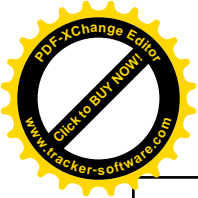
**DETALŪS METADUOMENYS**

Dokumento sudarytojas (-ai)	Marijampolės savivaldybės administracija
Dokumento pavadinimas (antraštė)	Dėl pirkimo sąlygų paaiškinimo
Dokumento registracijos data ir numeris	2025-07-16 Nr. SA-7982 (35.3 Mr)
Dokumento gavimo data ir dokumento gavimo registracijos numeris	-
Dokumento adresatas (-ai)	Tiekėjai
Dokumento specifikacijos identifikavimo žymuo	ADOC-V1.0
Parašo paskirtis	Pasirašymas
Parašą sukūrusio asmens vardas, pavardė ir pareigos	Nerijus Mašalaitis Administracijos direktorius
Parašo sukūrimo data ir laikas	2025-07-16 09:14
Parašo formatas	Einamojo galiojimo (XAdES-EPES)
Laiko žymoje nurodytas laikas	
Informacija apie sertifikavimo paslaugų teikėją	ADIC CA ECC
Sertifikato galiojimo laikas	2024-11-18 09:47 - 2028-11-17 09:47
Informacija apie būdus, naudotus metaduomenų vientisumui užtikrinti	-
Pagrindinio dokumento priedų skaičius	1
Pagrindinio dokumento pridedamų dokumentų skaičius	0
Pridedamo dokumento sudarytojas (-ai)	-
Pridedamo dokumento pavadinimas (antraštė)	Patikslinti brėžiniai.pdf
Pridedamo dokumento registracijos data ir numeris	-
Programinės įrangos, kuria naudojantis sudarytas elektroninis dokumentas, pavadinimas	Elpako v.20250618.1
Informacija apie elektroninio dokumento ir elektroninio (-ių) parašo (-ų) tikrinimą (tikrinimo data)	Tikrinant dokumentą nenustatyta jokių klaidų (2025-07-16)
Elektroninio dokumento nuorašo atspausdinimo data ir ją atspausdinęs darbuotojas	2025-07-16 nuorašą suformavo Arnoldas Rutkauskas
Paieškos nuoroda	-
Papildomi metaduomenys	-