

Funkcinis baldų išdėstymas M1:100

Senosios Varėnos Andriaus Ryliškio pagrindinės mokyklos interjero projektas

Arch.	A.Ogintaitė	+37067131173	I a.funkcinis baldų išdėstymas; M 1:100	Lapas 1	Lapų 1
-------	-------------	--------------	--	------------	-----------

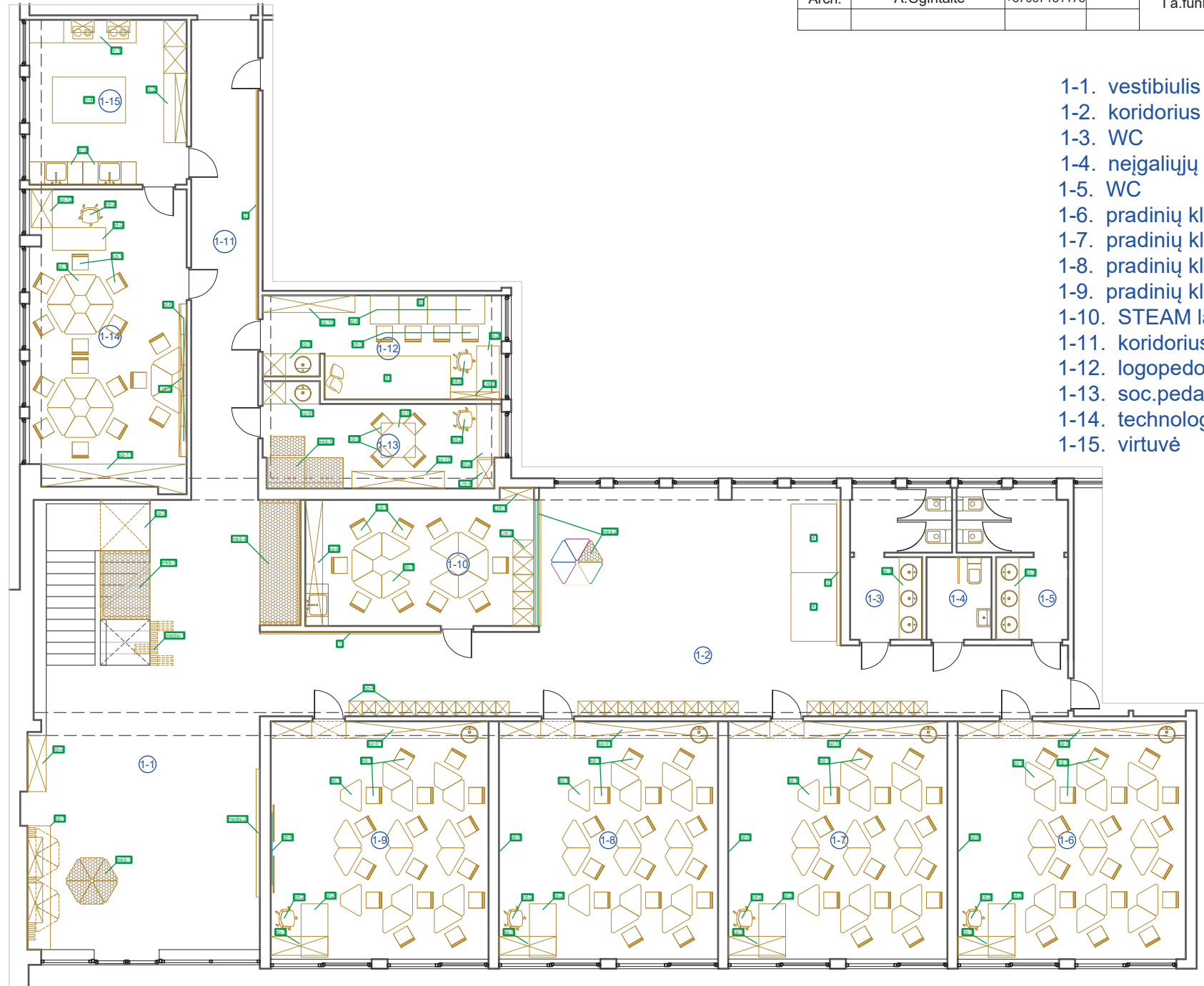

1-1. vestibulis	74.67m ²
1-2. koridorius	74.45m ²
1-3. WC	8.74m ²
1-4. neįgaliųjų WC	3.80m ²
1-5. WC	9.09m ²
1-6. pradinė klasių kab.	37.34m ²
1-7. pradinė klasių kab.	35.87m ²
1-8. pradinė klasių kab.	35.87m ²
1-9. pradinė klasių kab.	35.68m ²
1-10. STEAM laboratorija	20.19m ²
1-11. koridorius	22.02m ²
1-12. logopedo kab.	16.12m ²
1-13. soc.pedagogo kab.	14.63m ²
1-14. technologijų kab.	32.07m ²
1-15. virtuvė	18.00m ²

Funkcinis baldų išdėstymas M1:100

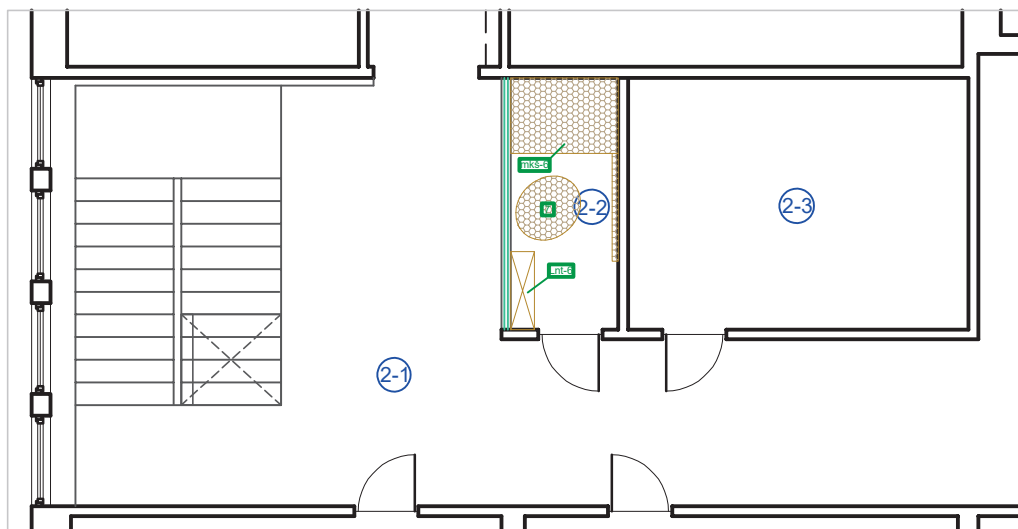

Patalpų eksplikacija:

- 2-1. koridorius
- 2-2. nusiramavimo kamb.
- 2-3. sensorinis kamb.

Senosios Varėnos Andriaus Ryliškio pagrindinės mokyklos interjero projektas

Arch.	A.Ogintaitė	+37067131173	II a.funkcinis baldų išdėstymas; M 1:100	Lapas	Lapų
				1	1

Baldų eksplikacija

sp-1- spinta-vitrina.....	1 kompl.
sp-2- TV spinta.....	1
sp-3- inventoriaus spintelė.....	1
sp-4- drabužių spintelių blokas.....	11
sp-5- multifunkcinė spinta.....	4
sp-6- spintelė "LENTA".....	2
sp-7- spintelė mokytojui.....	4
sp-8- "STEAM" spinta.....	1
sp-9- spinta su praustuviu.....	1
sp-9'- spinta su praustuviu (veidrodis var.).....	1
sp-10- specialisto spinta.....	2
sp-11- technologijų spinta.....	1
sp-12- spintelė mokytojui.....	1
Lnt-1- lentynų blokas.....	1 kompl.
Lnt-2- konteineris ant ratukų.....	5
Lnt-3- lentynų blokas.....	1 kompl.
Lnt-4- atviros lentynos.....	1
Lnt-5- lentynų blokas.....	1 kompl.
Lnt-6- lentynų blokas.....	1 kompl.
st-1- modulinis stalas.....	66
st-2- mokytojo stalas.....	7
st-3- sanmazgo stalviršis.....	2
st-4- sulankstomas stalas mini.....	4
st-5- sulankstomas stalas maxi.....	1
st-6- atverčiamas stalas.....	5
kd-1- mokinio kėdė.....	66
kd-2- mokytojo kėdė.....	7
kd-3- "suneriamas" kėdė (stackable).....	8
kd-4- tumba.....	6
V (V1+V2+V3+V4)- virtuvės baldai.....	1 kompl.
medis-1- dekoratyvinė atitvara.....	1 kompl.
medis-2- info stendų blokas.....	1 kompl.
mkš-1- pufų kompl.....	1
mkš-2- magnetinių pufų kompl.....	1
mkš-3- minkštakrėslis ant ratukų.....	1
mkš-4- minkštakrėslis nišoje.....	1
mkš-5- kampinis minkštakrėslis.....	1 kompl.
mkš-6- minkštakrėslis "NAMAS".....	1 kompl.
1- žaidimų sienelė.....	1 kompl.
2- taktilinė sienelė.....	1 kompl.
3- "GYM" sienelė.....	1 kompl.
4- čiužinys.....	2
5- kilimas.....	1
6- veidrodis.....	1
7- sėdmaišis.....	1

Senosios Varėnos Andriaus Ryliškio pagrindinės mokyklos interjero projektas

Arch.	A.Ogintaitė	+37067131173		Baldų eksplikacija	Lapas	Lapų
					1	1

st-2



L=1400mm

kd-1



st-4

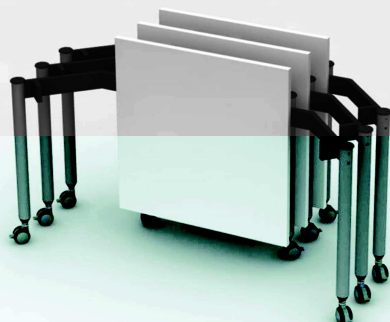

750x750mm

kd-3



stackable

kd-2



st-5

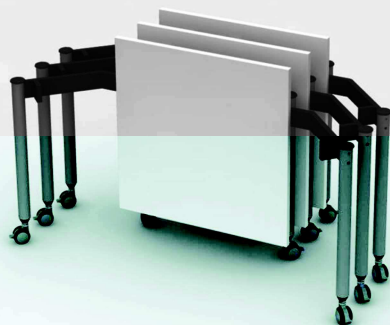

900x900mm

mt-2



Senosios Varėnos Andriaus Ryliškio pagrindinės mokyklos interjero projektas

Arch.	A.Ogintaitė	+37067131173		tipiniai baldai	Lapas	Lapų
					1	1

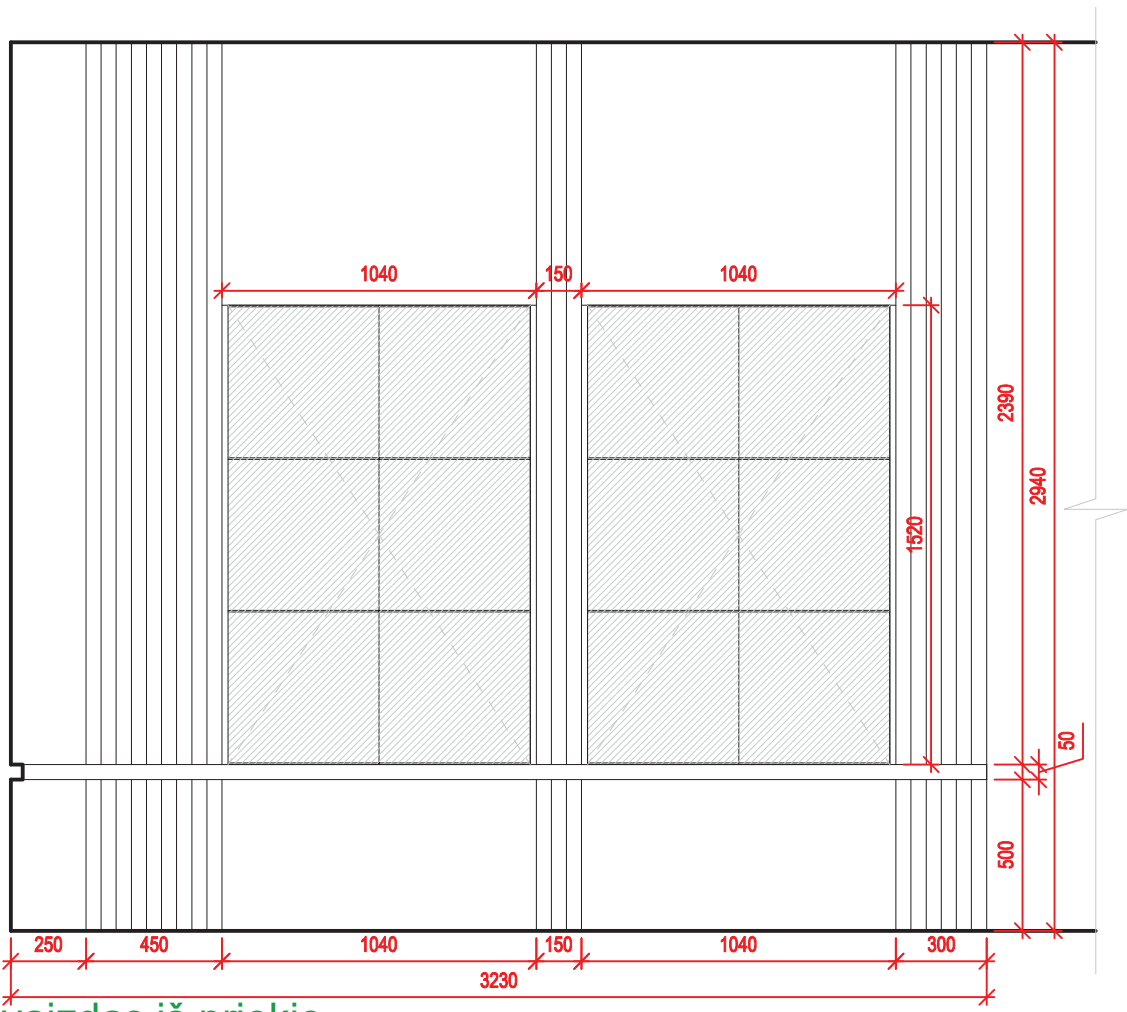

vaizdas iš priekio

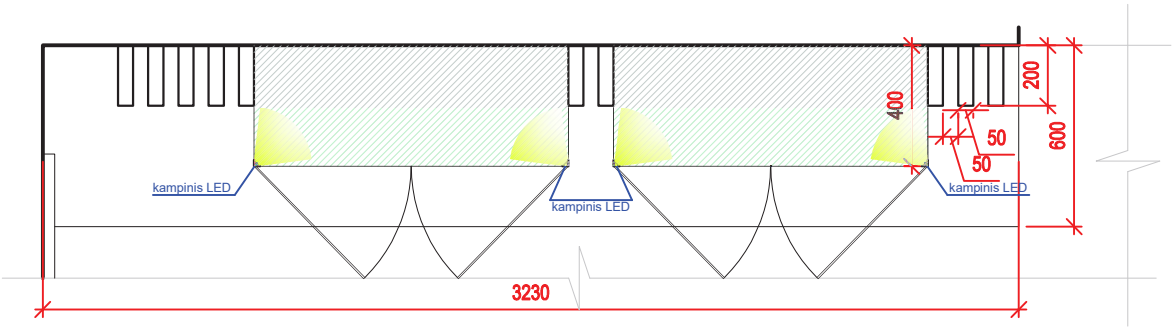

pjūvis

sp-1- spinta vitrina- dvi stiklo dėžės po dvi lentynas tarp medžio tašų ant pjedestalo

Senosios Varėnos Andriaus Ryliškio pagrindinės mokyklos interjero projektas						
Arch.	A.Ogintaitė	+37067131173		Spintos sp-1 detalizacija M 1:25	Lapas	Lapų
					1	1

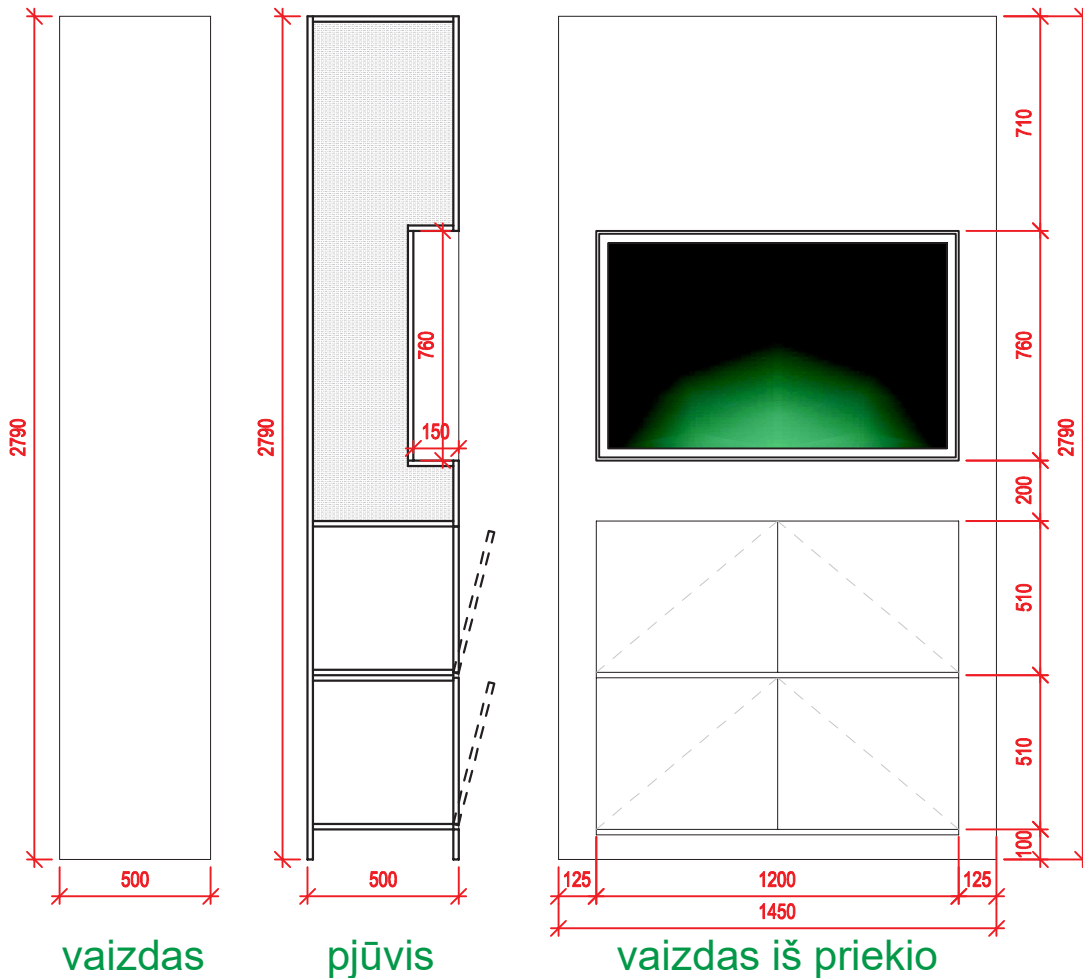

sp-2- TV spinta- niša televizoriui ir spintelė su 2-jomis atverčiamomis durelėmis; matomos korpuso vietos dažyta MDF

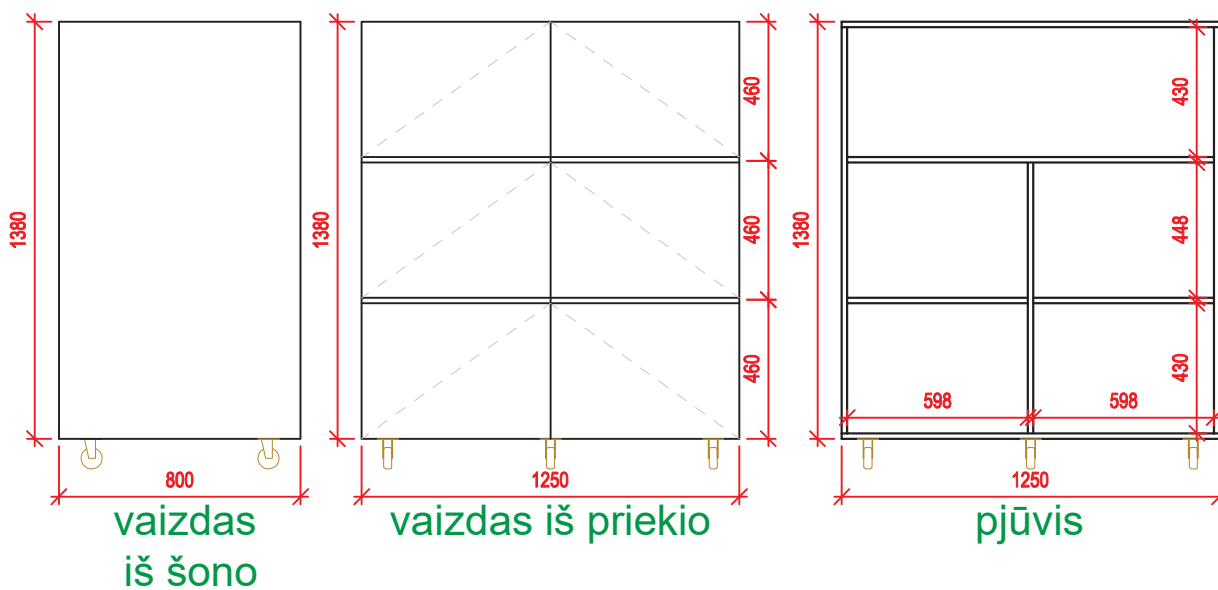

sp-3- inventoriaus spintelė- spintelė-tumba ant ratukų su 3-jomis atverčiamomis durelėmis; LMDP

Senosios Varėnos Andriaus Ryliškio pagrindinės mokyklos interjero projektas

Arch.	A.Ogintaitė	+37067131173		Spintų sp-2,3 detalizacija; M 1:25	Lapas	Lapų
					1	1

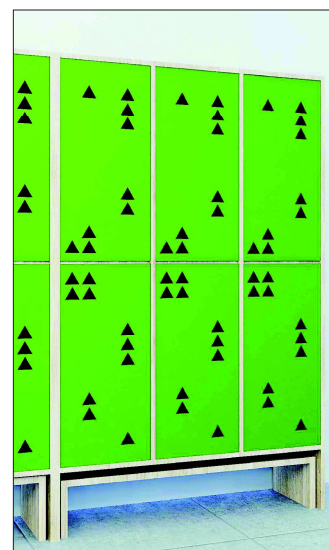
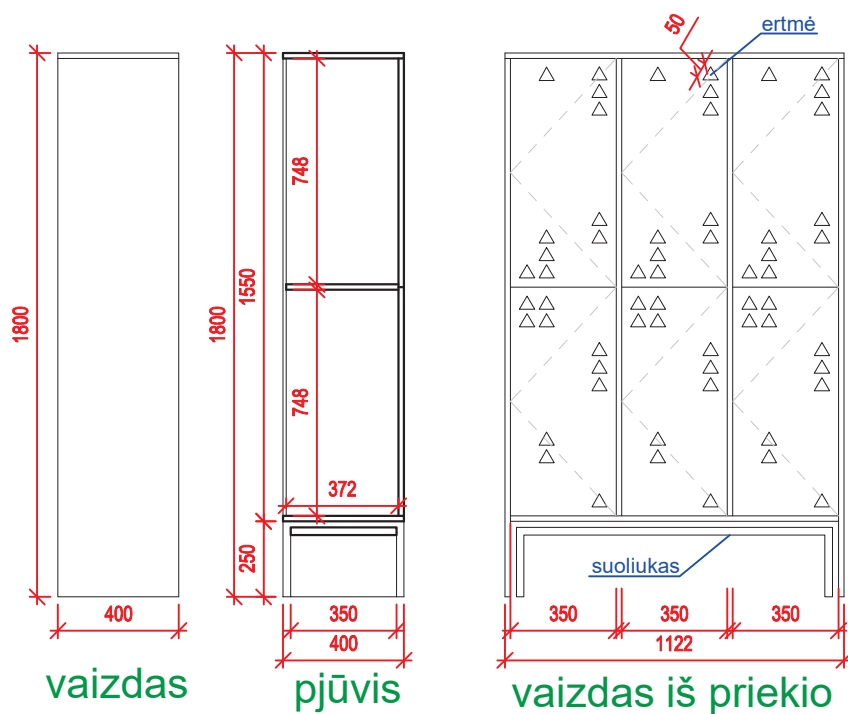

vaizdas iš šono

pjūvis

vaizdas iš priekio

sp-4- 3-ių segmentų spintelė drabužiams su suoliuku; varčios- dažyta MDF

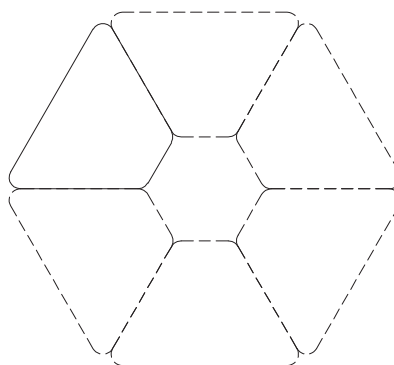
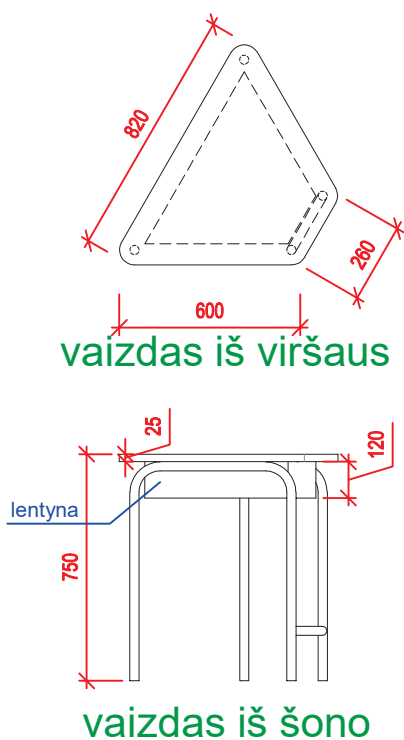

vaizdas iš viršaus

vaizdas iš šono

st-1- mokinio stolas- taisyklingos trapecijos formos stolas su lentyna ant metalo kojų

Senosios Varėnos Andriaus Ryliškio pagrindinės mokyklos interjero projektas

Arch.	A.Ogintaitė	+37067131173	Spintos sp-4 detalizacija; stalo st-1 detalizacija; M 1:25	Lapas	Lapų
				1	1

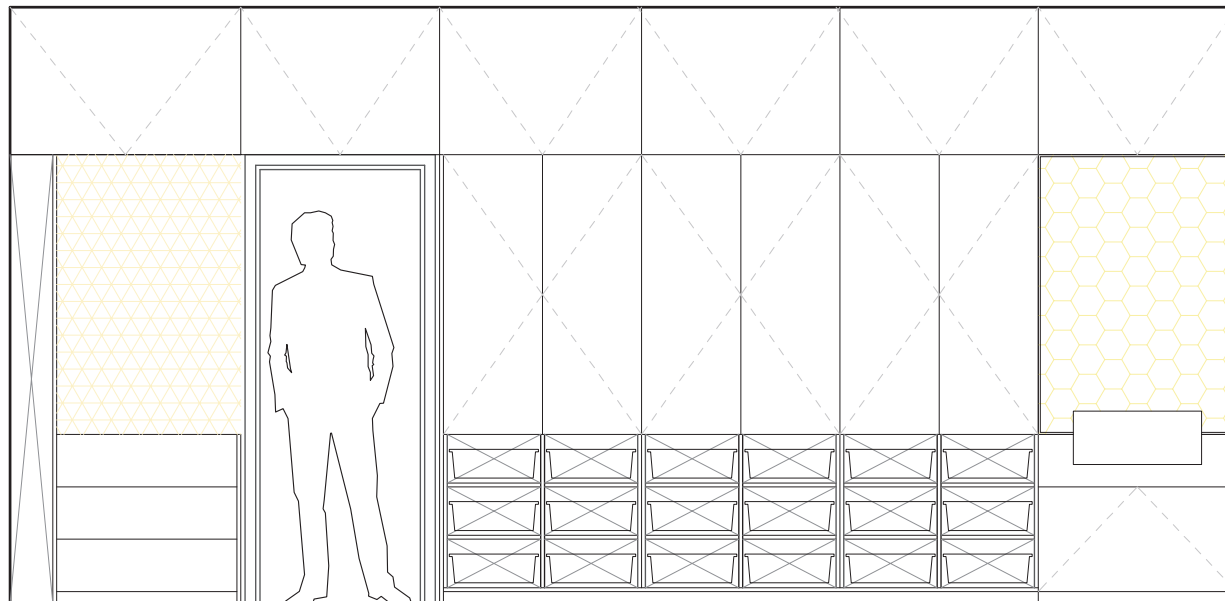

vaizdas iš priekio

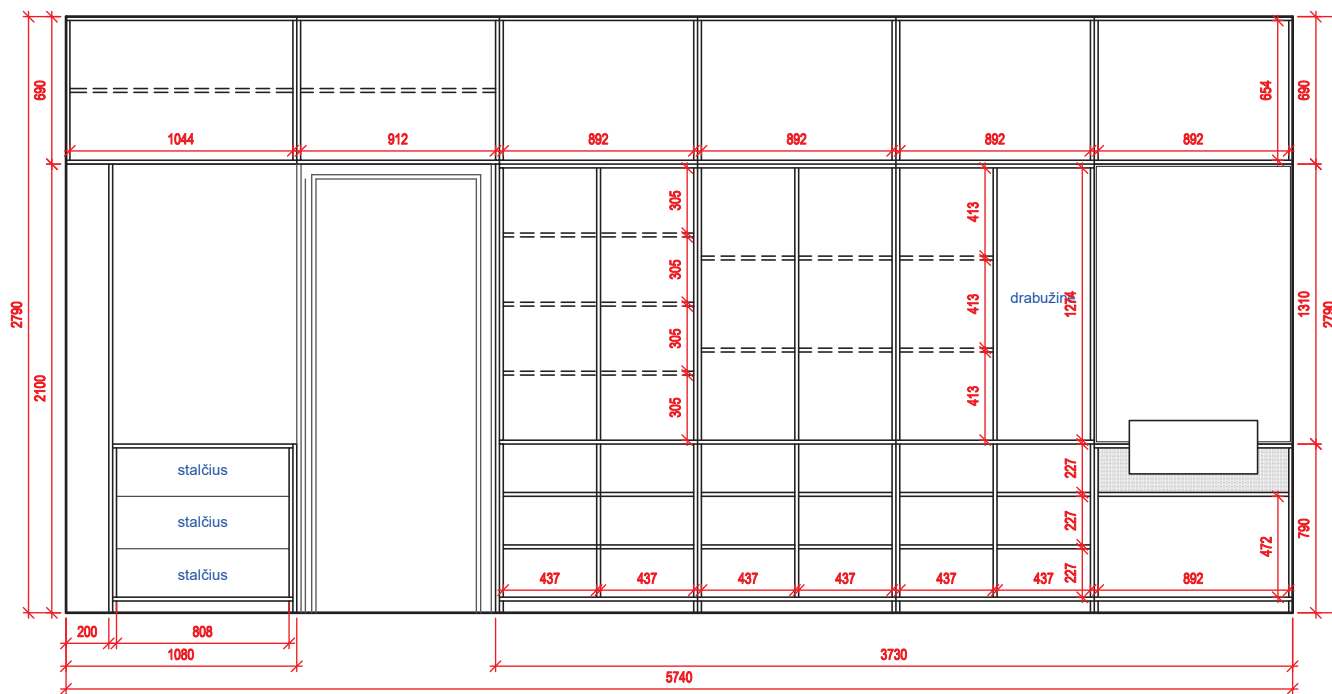

spintos "vidus"

Senosios Varėnos Andriaus Ryliškio pagrindinės mokyklos interjero projektas

Arch.	A.Ogintaitė	+37067131173		Spintos sp-5 detalizacija M 1:25	Lapas	Lapų
					1	1

sp-7

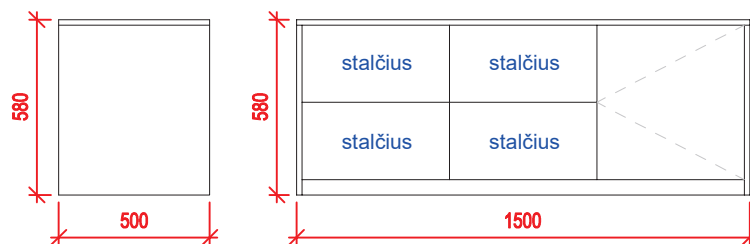

sp-7- mokytojo spintelė su 4-iais stalčiais ir durelėmis; LMDP

sp-12

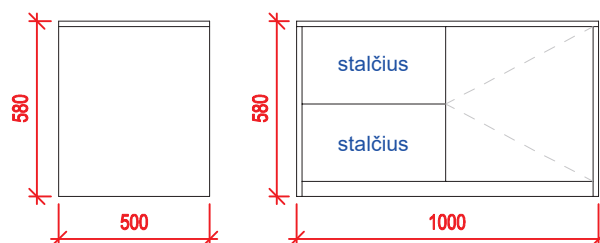

sp-12- mokytojo spintelė su 2-iais stalčiais ir durelėmis; LMDP

sp-6

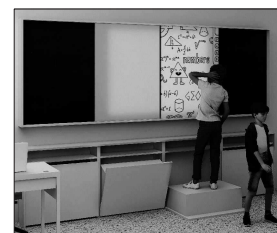
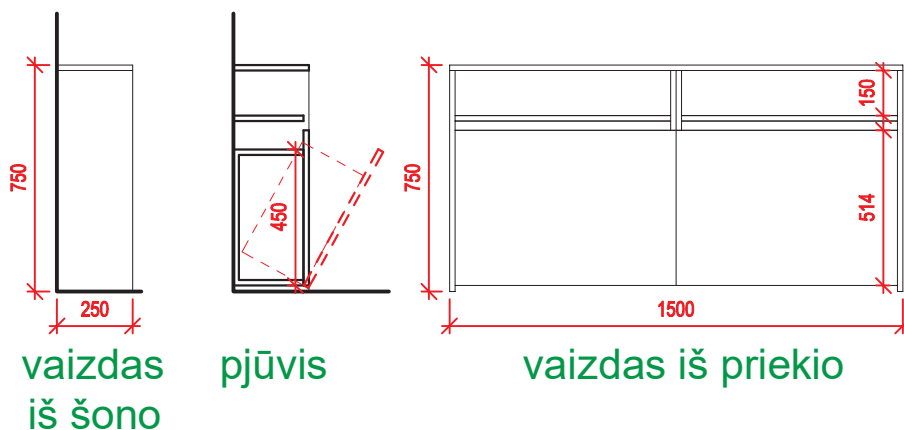

sp-6- spintelė "LENTA"- dvi atverčiamos durelės-pakylės; LMDP

st-6

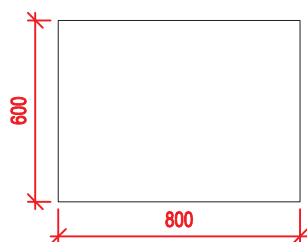

st-6- atverčiamas stolas- konstrukciją pasiūlyti

Senosios Varėnos Andriaus Ryliškio pagrindinės mokyklos interjero projektas

Arch.	A.Ogintaitė	+37067131173		Spintų sp-6,7,12 detalizacija; stalo st-6 detalizacija M 1:25	Lapas	Lapų
					1	1

sp-9

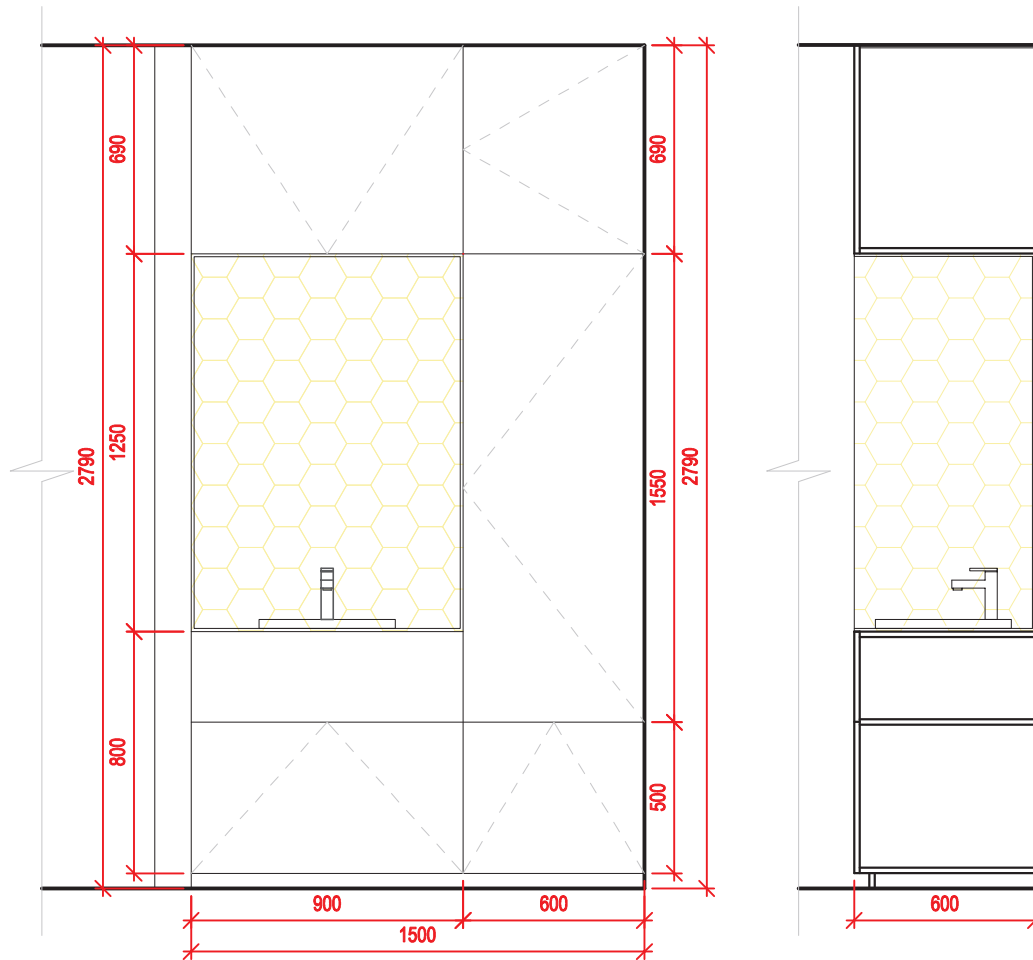

veidrodis sp-9'

sp-9- Spinta su praustu- drabužinė su praustuvo spintele nišoje; LMDP

st-3

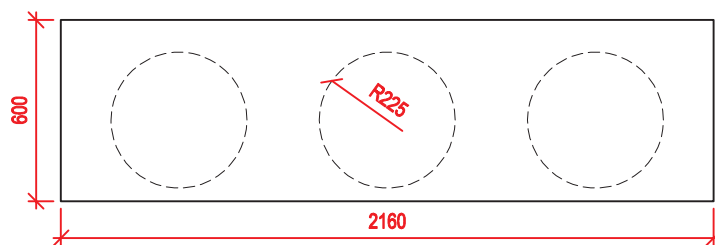

st-3- sanmazgo stalviršis- vandeniui atsparus stalviršissu 3-mis angomis įleidžiamiems praustuovams

Senosios Varėnos Andriaus Ryliškio pagrindinės mokyklos interjero projektas

Arch.	A.Ogintaitė	+37067131173	Spintų sp-9,9' detalizacija; stalviršio st-3 detalizacija M 1:25	Lapas	Lapų
				1	1

Lnt-4

sp-10

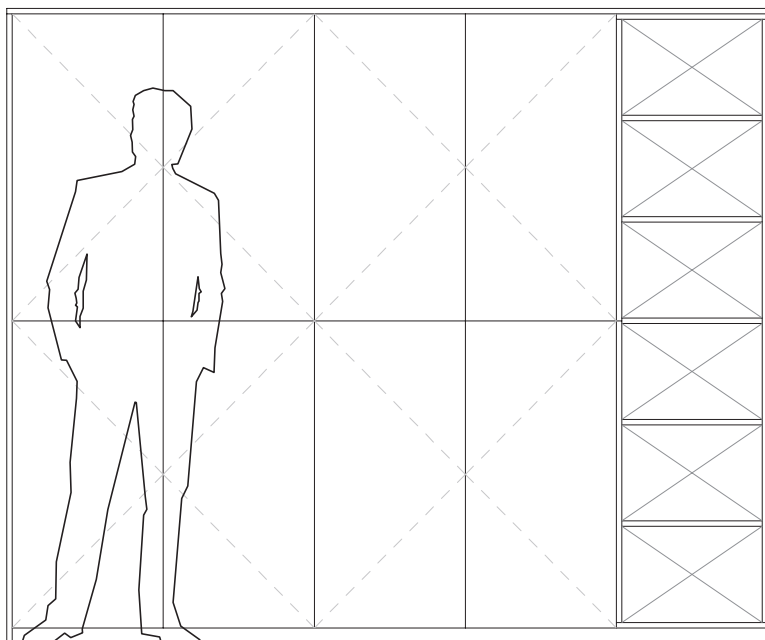
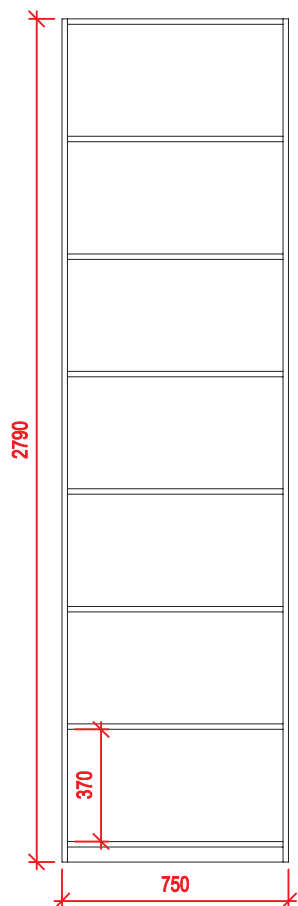

vaizdas iš priekio

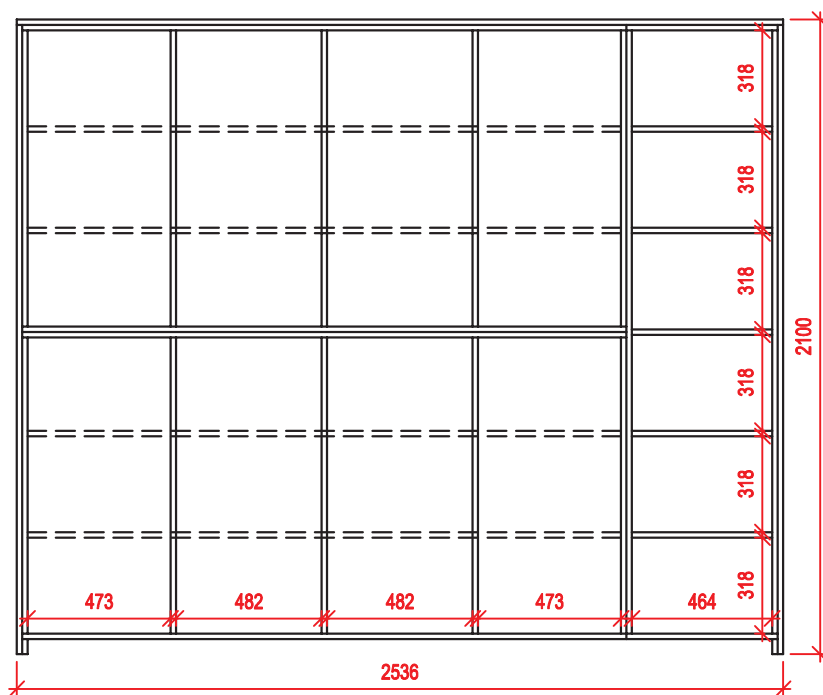

spintos "vidus"

Senosios Varėnos Andriaus Ryliškio pagrindinės mokyklos interjero projektas

Arch.	A.Ogintaitė	+37067131173	Spintos sp-10 detalizacija M 1:25	Lapas	Lapų
				1	1

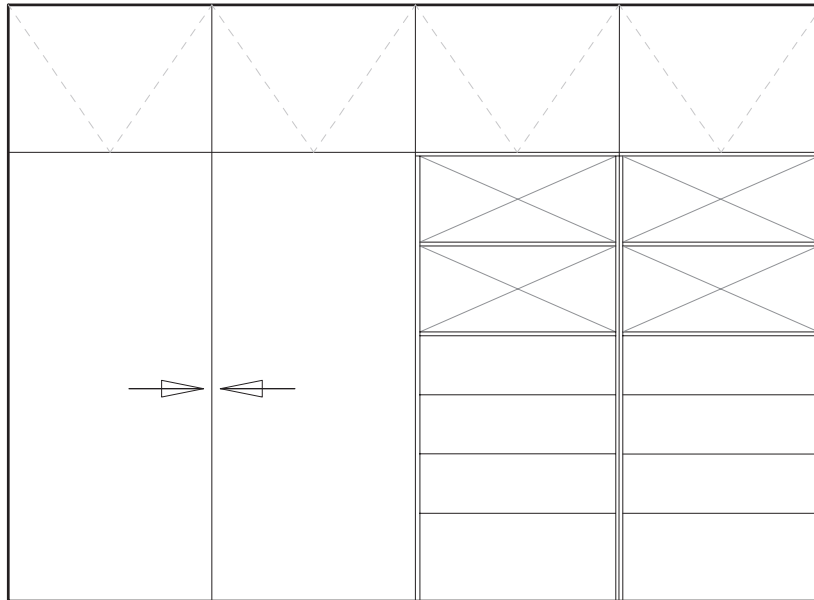
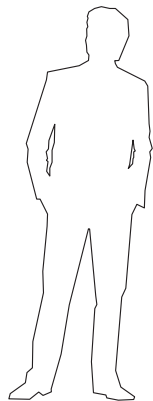

vaizdas iš priekio

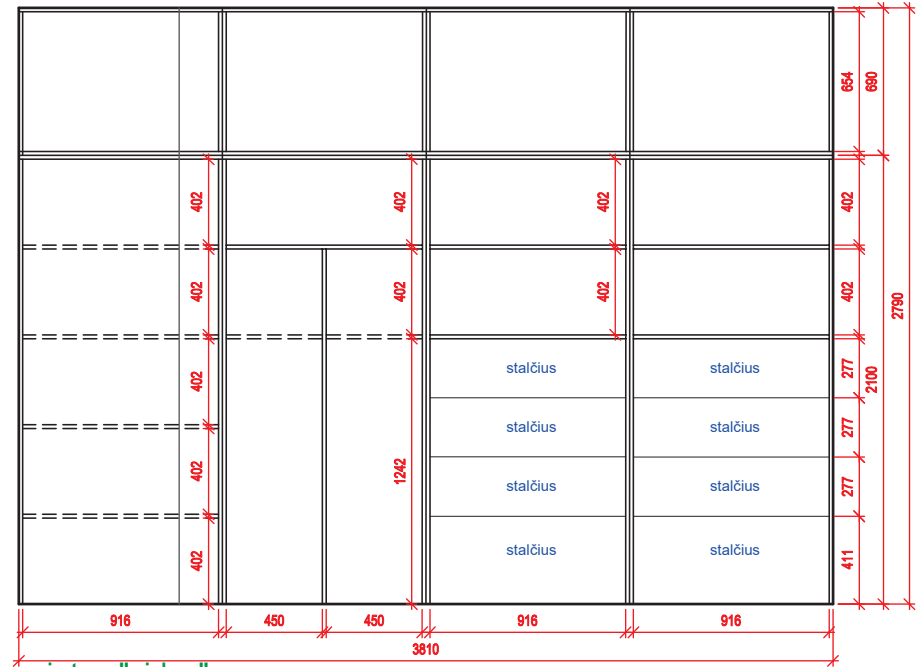

spintos "vidus"

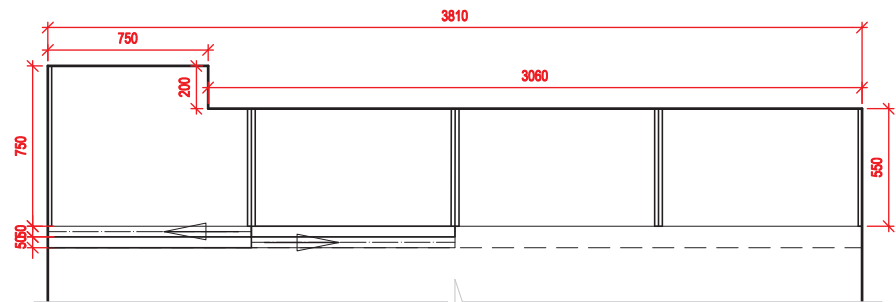

pjūvis iš viršaus

Senosios Varėnos Andriaus Ryliškio pagrindinės mokyklos interjero projektas				
Arch.	A.Ogintaitė	+37067131173		
			Spintos sp-11 detalizacija M 1:25	Lapas
				Lapų
				1
				1

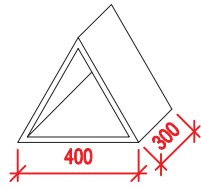

tr-1- taisyklingo trikampio lentyna;
gylis 300mm; dažyta MDF

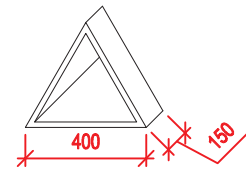

tr-2- taisyklingo trikampio lentyna;
gylis 150mm; dažyta MDF

Lnt-1

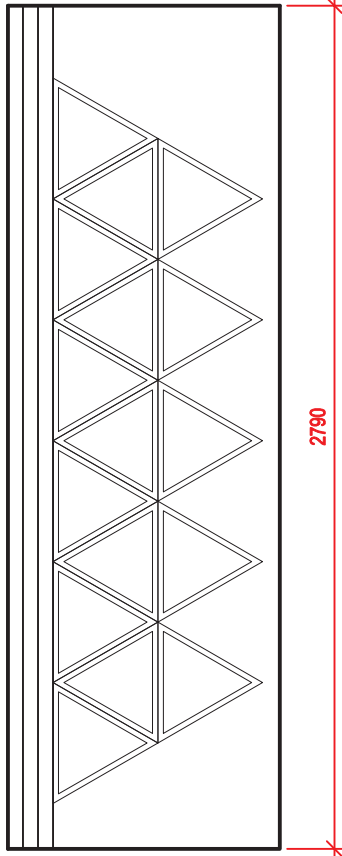

Lnt-1- 2vnt. mediniai tašai 150x50mm
+16vnt.tr-1

Lnt-3

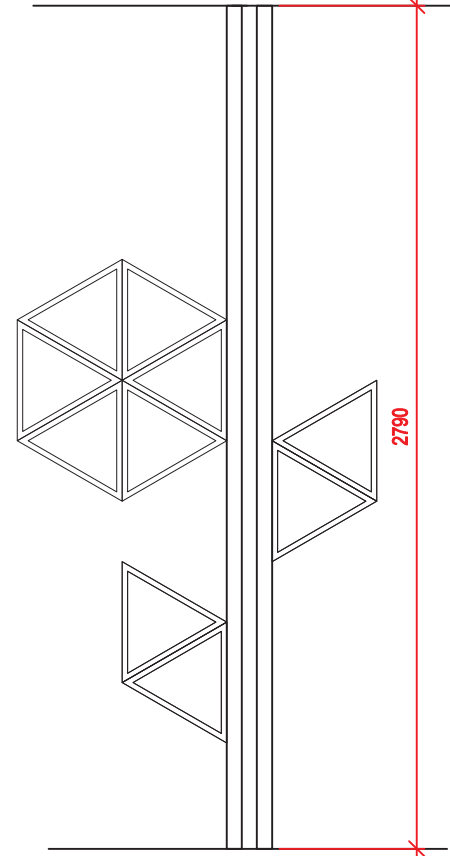

Lnt-3- 2vnt. mediniai tašai 150x50mm
+10vnt.tr-1

Lnt-5

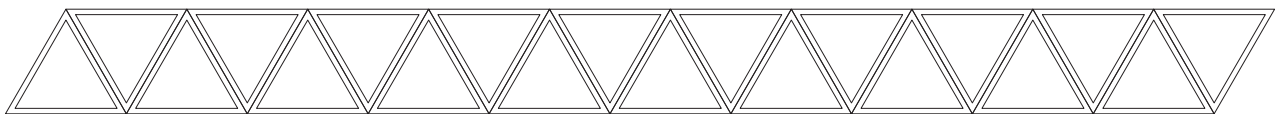

Lnt-5- 20 vnt.tr-2

Lnt-6

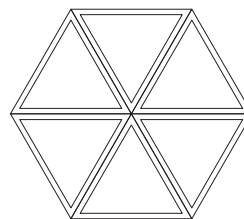

Lnt-6- 20 vnt.tr-1

Senosios Varėnos Andriaus Ryliškio pagrindinės mokyklos interjero projektas

Arch.	A.Ogintaitė	+37067131173		Lentynų-Lnt-1,3,5,6 detalizacija; M 1:25	Lapas	Lapų
					1	1

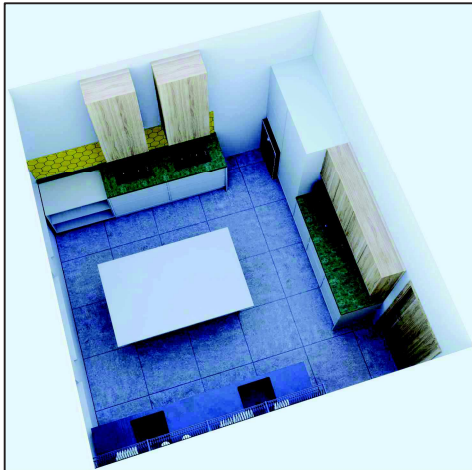
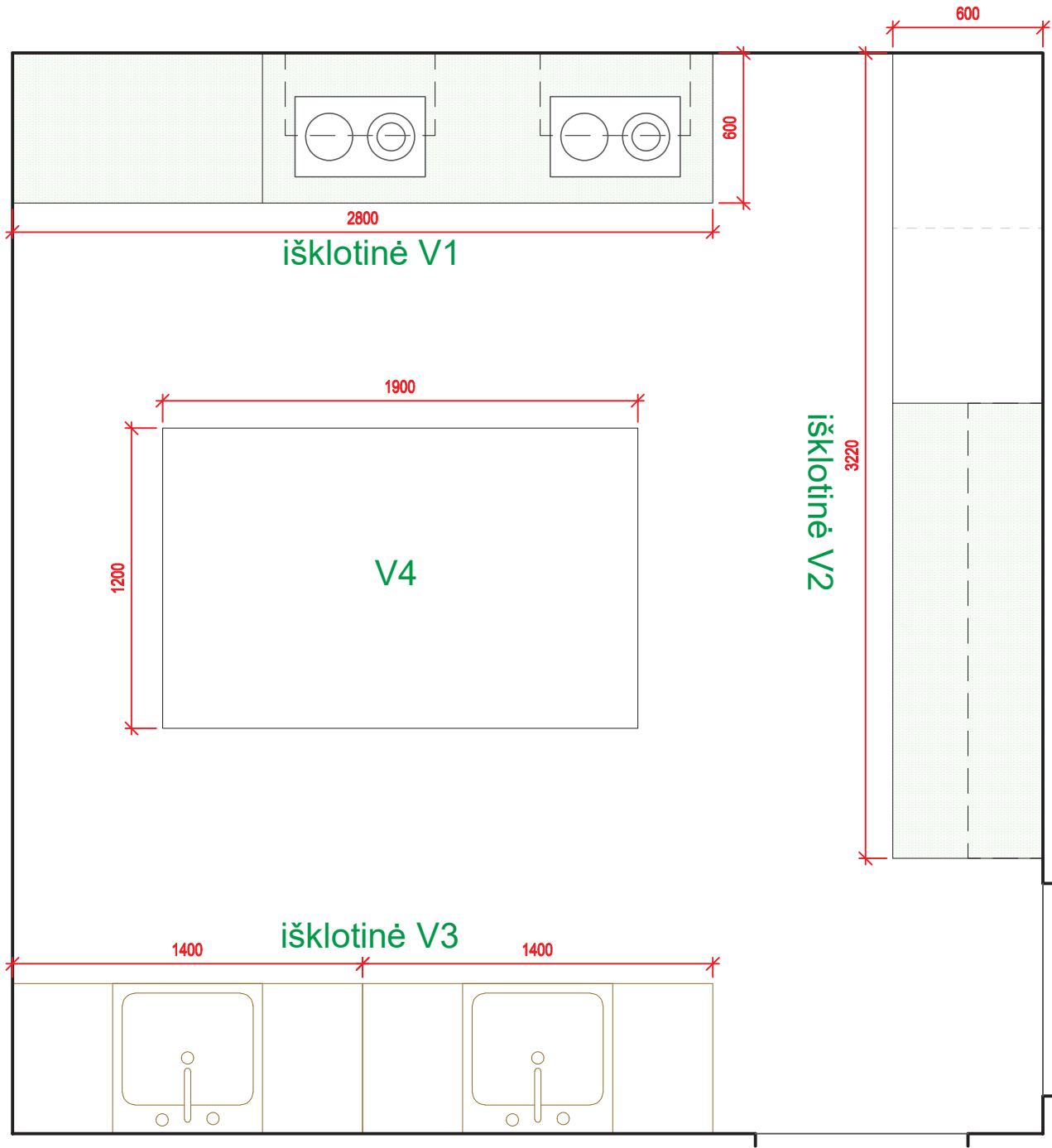

Senosios Varėnos Andriaus Ryliškio pagrindinės mokyklos interjero projektas

Arch.	A.Ogintaitė	+37067131173		V-virtuvės baldų detalizacija M 1:25	Lapas	Lapų
					1	2

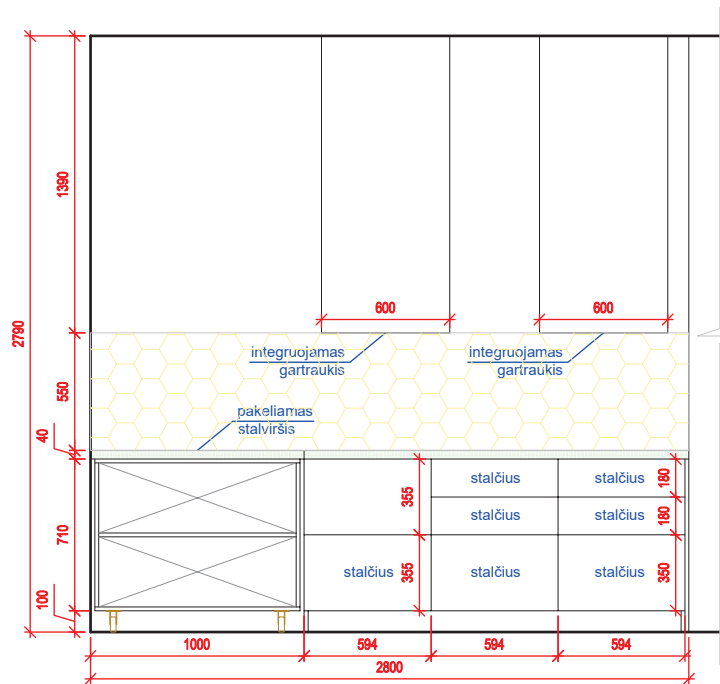

išklotinė V1

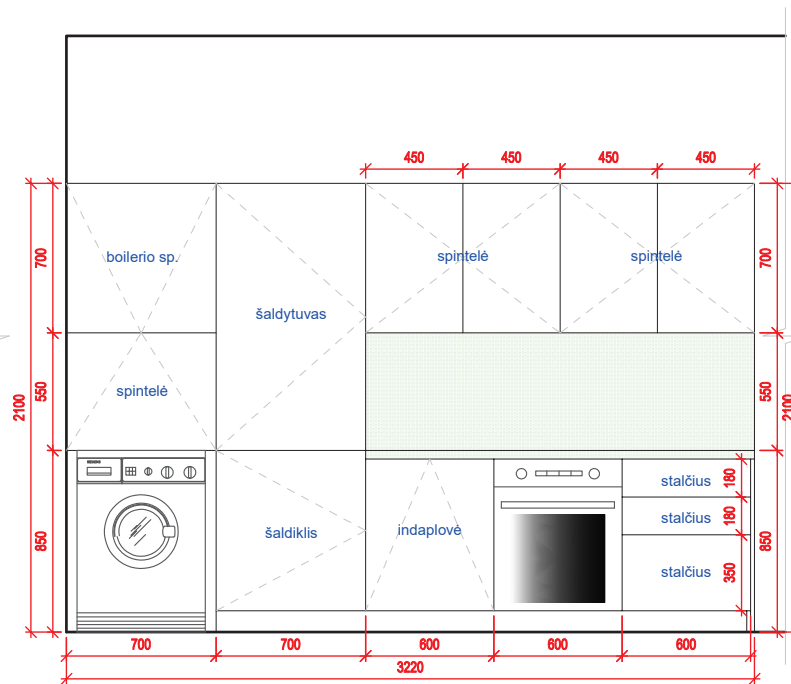

išklotinė V2

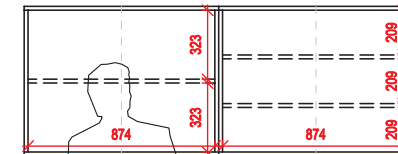

virš. spintelių "vidus"

kd-4

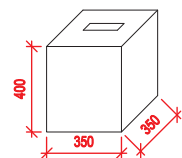

tumba-kd-4-klijuoto medžio masyvo kubas su ertme

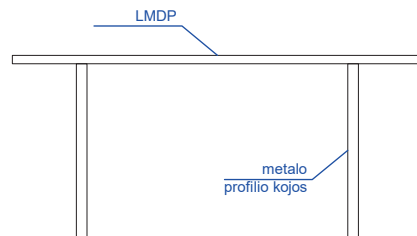

V4- stalas 1900x1200mm



išklotinė V3-2x140mm



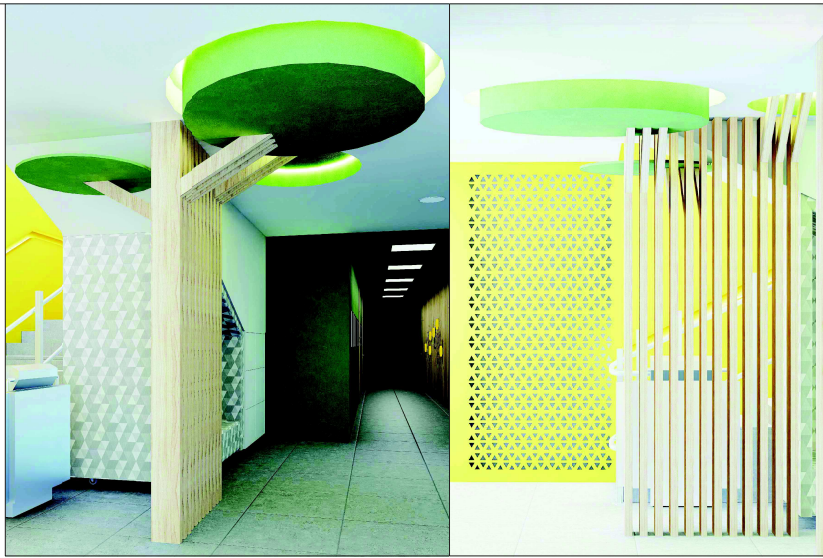

pakabinamos lubos

pakabinamos lubos

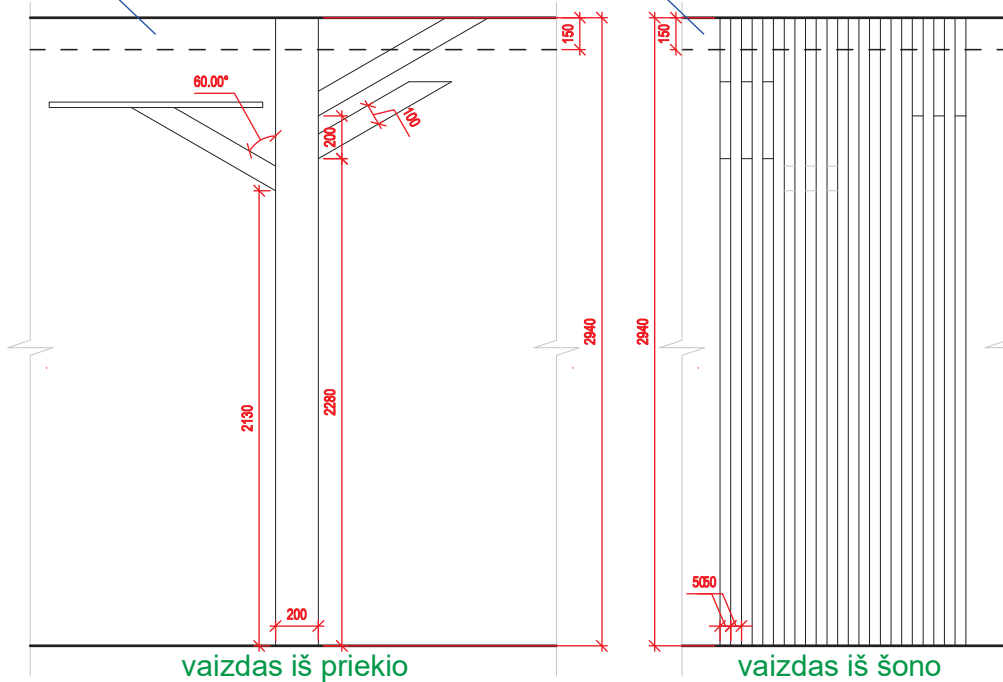

vaizdas iš priekio

vaizdas iš šono

MEDIS-1- "medžio kamienas ir šakos"- medžio masyvo tašai 200x50mm, sudarantys tvorelę ; šakos-100x50mm; lakas

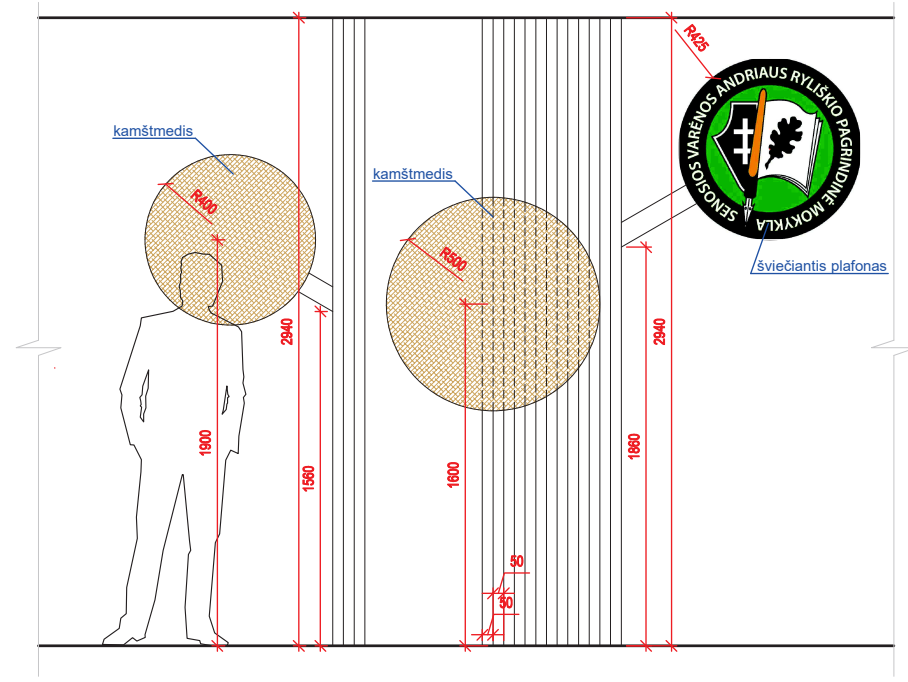

kamštmedis

kamštmedis

šviečiantis plafonas

MEDIS-2- "medžio kamienas ir šakos"- medžio masyvo tašai 100x50mm, sudarantys grotelės ; šakos-100x50mm; kamštmedžio skydai ir logo-šviečiantis plafonas

Senosios Varėnos Andriaus Ryliškio pagrindinės mokyklos interjero projektas

Arch.	A.Ogintaitė	+37067131173		MEDIS-1, MEDIS-2 detalizacija;	Lapas	Lapų
					1	1

mkš-1

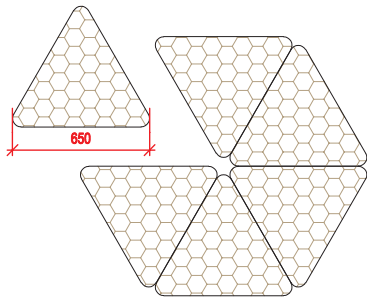

mkš-1- taisyklingo trikampio formos pufų kompleksas; gobelenas

mkš-2

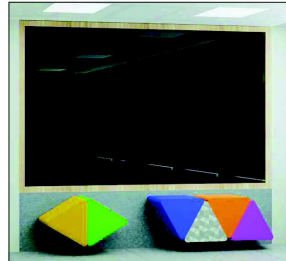
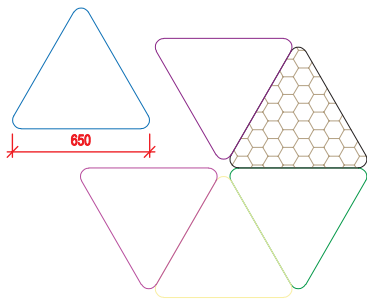

mkš-2- taisyklingo trikampio formos magnetinių pufų kompleksas +magnetinė juosta; gobelenas +dermantinas;magnetinė juosta 3300x750mm

mkš-5

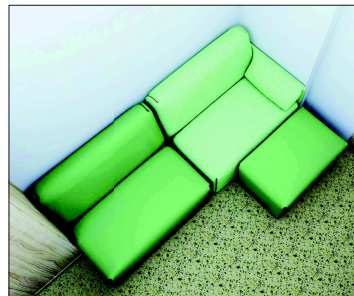
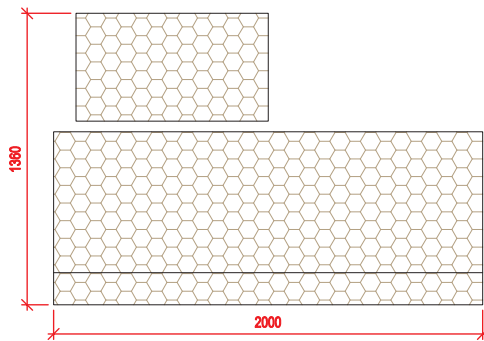

mkš-5-minkštakrėslis + pufas; gobelenas

mkš-3

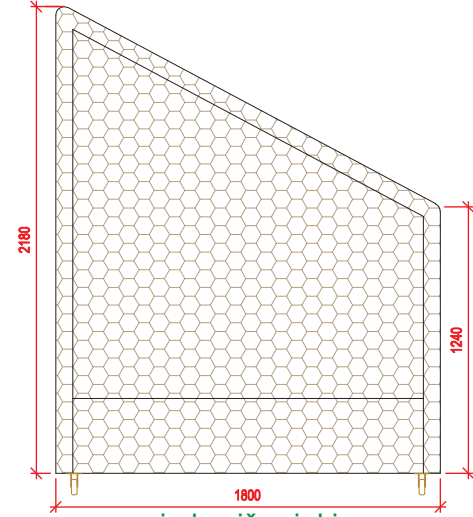
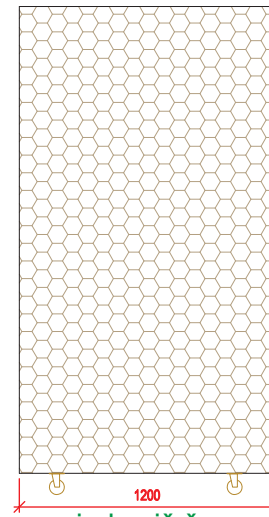

vaizdas iš šono

vaizdas iš priekio

mkš-3- minkštakrėslis ant ratukų po laiptais; gobelenas

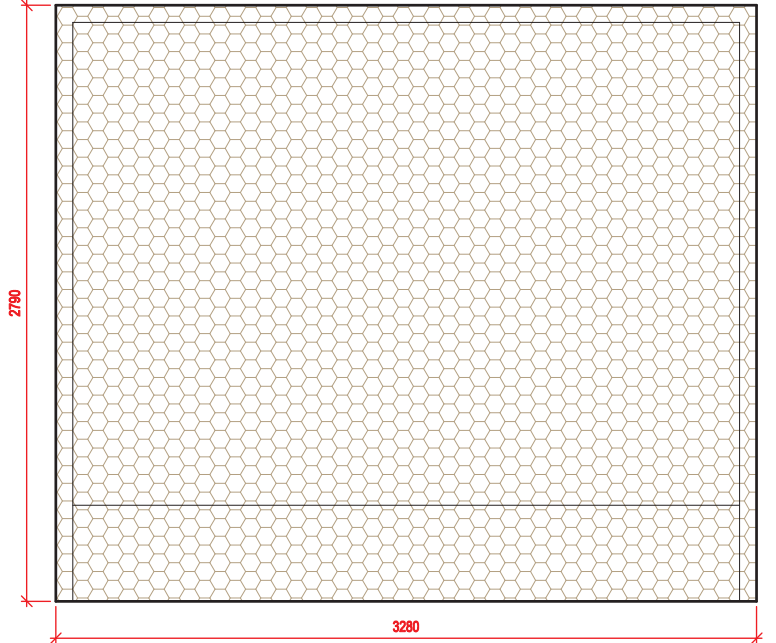
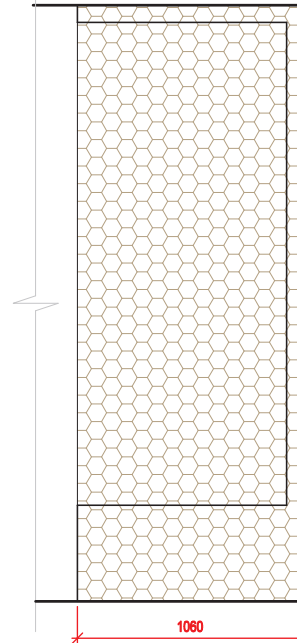

pjūvis

vaizdas iš priekio

mkš-4- minkštakrėslis nišoje; gobelenas

mkš-4

Senosios Varėnos Andriaus Ryliškio pagrindinės mokyklos interjero projektas

Arch.	A.Ogintaitė	+37067131173	Minkštakrėšlių mkš-1,2,3,4,5 detalizacija;	Lapas	Lapų
			M 1:25	1	1

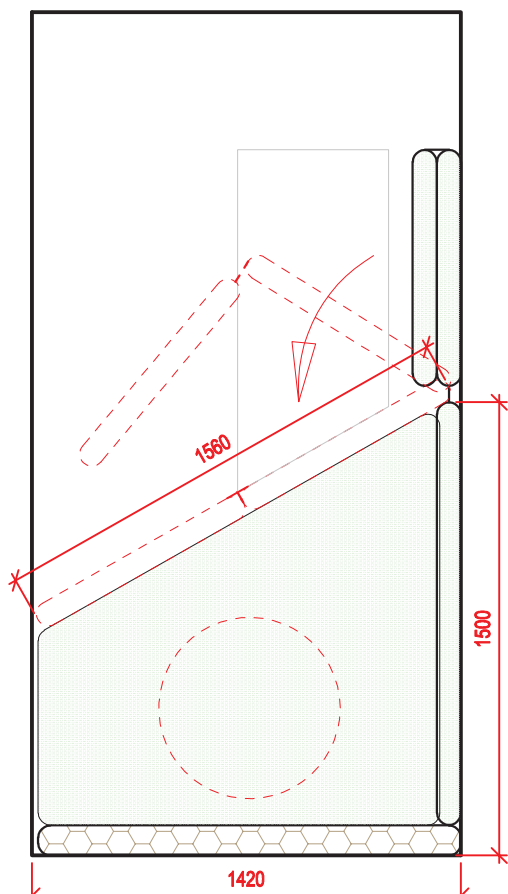

vaizdas iš priekio

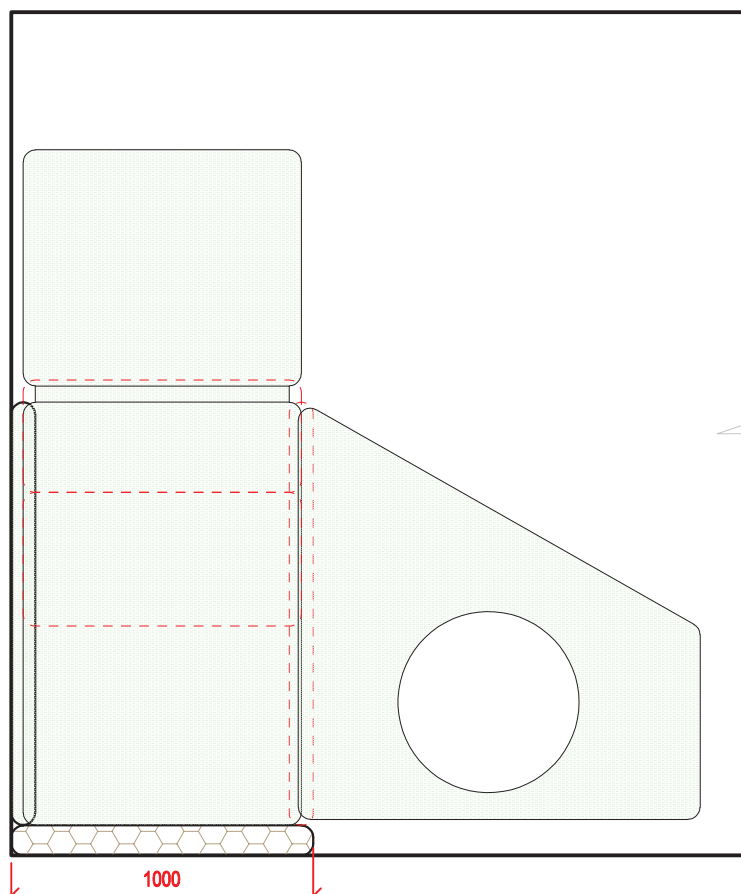

vaizdas iš šono

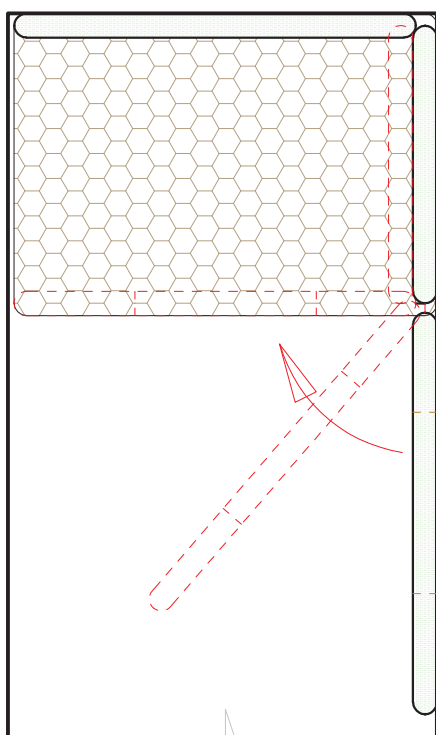

vaizdas iš viršaus

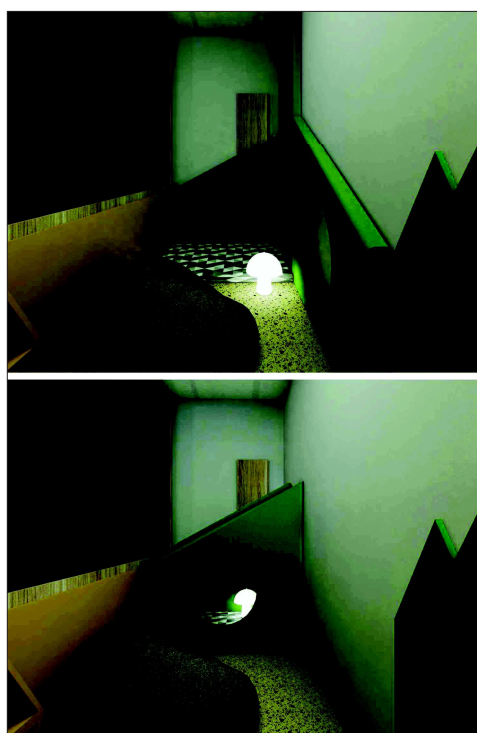

mkš-6- iš minkštų segmentų susistatantis namukas;
magnetiniai laikikliai, gobelenas

Senosios Varėnos Andriaus Ryliškio pagrindinės mokyklos interjero projektas

Arch.	A.Ogintaitė	+37067131173	Minkštakrėslio mkš-6 detalizacija M 1:25	Lapas	Lapų
				1	1