

Projektą parengė:

Noir architects, MB
Įmonės kodas: 305904834
ds.noirarchitects@gmail.com
Direktorius: D. Samveljan



Statytojas:	Jurbarko sporto centras, SBĮ į.k. 191821075	
Projekto pavadinimas:	Mokslo paskirties pastato dalies ir dalies patalpų Vytauto Didžiojo g. 53A, Jurbarkas, paskirties keitimo, dviejų unikalių daiktų sujungimo į bendrą turtinį vienetą ir paprastojo remonto projektas	Noir-003-TDP
Statybos rūšis:	Paprastasis remontas	
Projekto stadija:	Techninis darbo projektas	TDP
Projekto dalis:	Architektūrinė dalis	SA
Sklypo kadastrinis Nr.:	9420/0007:136	
Statinio kategorija:	Ypatingasis	



Atestatas	Pareigos	V. Pavardė	Parašas	Data
A 2323	SPV	A. Mockaitis		2025.07
A 2327	SPDV	D. Samveljan		2025.07

Užsakovas

Pareigos	V. Pavardė	Data
Jurbarko sporto centras, SBĮ vadovė	Jolanta Kačerauskienė	2025.07

Kompleksas Noir-003-SA-TDP	Mokslo paskirties pastato dalies ir dalies patalpų Vytauto Didžiojo g. 53A, Jurbarkas, paskirties keitimo, dviejų unikalių daiktų sujungimo į bendrą turtinį vienetą ir paprastojo remonto projektas
-------------------------------	--

PROJEKTO SUDĖTIES ŽINIARAŠTIS

NR.	ŽYM.	BYLOS PAVADINIMAS
TOMAS I	BD	BENDROJI DALIS
TOMAS II	SA	ARCHITEKTŪRINĖ DALIS



Noir architects, MB
 Žaibo g. 1, Vilnius
 Įmonės kodas: 305904834

Mokslo paskirties pastato dalies ir dalies patalpų Vytauto Didžiojo g. 53A, Jurbarkas, paskirties keitimo, dviejų unikalių daiktų sujungimo į bendrą turtinį vienetą ir paprastojo remonto projektas

Pareigos	V. Pavardė	Parašas	Data	Projekto sudėties žiniaraštis		
A 2323	SPV	A. Mockaitis	2025	Noir-03-TDP-SA-PSŽ	Lapas	Lapų
A 2327	SPDV	D.Samveljan	2025		1	1

PROJEKTO DALIES SUDĖTIES ŽINIARAŠTIS

Nr.	PAVADINIMAS:	LAPŲ NR.
BENDRIEJI DUOMENYS:		
	Titulinis lapas	1
PSŽ	Projekto sudėties žiniaraštis	2
PDSŽ	Projekto dalies sudėties žiniaraštis	3
BAR	Bendras aiškinamasis raštas	5-18
TS	Techninės specifikacijos	19-40
MSŽ	Medžiagų sąnaudų žiniaraštis	41-43
LPS	Projektui parengti naudotos licencijuotos programinės įrangos sąrašas	44
BRĖŽINIAI:		
SA-01	Patalpų paskirties keitimas ir dviejų turtinių vienetų apjungimas - paaiškinamasis brėžinys	45
SA-02	Remontuojamų patalpų, paskirties keitimo dalies vieta pastate	46
SA-03	Remontuojamų patalpų analizė ir paaiškinamosios schemos	47
SA-04	Pirmo aukšto planas – esamos situacijos planas, M1:100	48
SA-05	Pirmo aukšto planas – demontavimo planas, M 1:100	49
SA-06	Pirmo aukšto planas – demontavimo ir naujų sprendinių planas, M 1:100	50
SA-07	Pirmo aukšto planas – sprendinių detalizavimas, M 1:100	51
SA-08	Pirmo aukšto planas – elektros instaliacijos planas, M 1:100	52
SA-09	Durų žiniaraštis	53
SA-10	Langų žiniaraštis	54
SA-11	Įėjimo į pastatą remonto sprendiniai – esama situacija	55
SA-12	Įėjimo į pastatą remonto sprendiniai – detalizuojami sprendiniai	56
SA-13	Esamo borto nuleidimo shcema	57
SA-14	Patalpų apdailos žiniaraštis	58



Noir architects, MB
Žaibo g. 1, Vilnius
Įmonės kodas: 305904834

Mokslo paskirties pastato dalies ir dalies patalpų Vytauto Didžiojo g. 53A, Jurbarkas, paskirties keitimo, dviejų unikalių daiktų sujungimo į bendrą turtinį vienetą ir paprastojo remonto projektas

Pareigos	V. Pavardė	Parašas	Data	Projekto dalies sudėties žiniaraštis	Lapas	Lapų
A 2323	SPV	A. Mockaitis	2025	Noir-003-TDP-SA-PDSŽ	1	1
A 2327	SPDV	D. Samveljan	2025		1	1

AIŠKINAMASIS RAŠTAS

TURINYS

01. PAGRINDINIAI NORMATYVINIAI, KITI DOKUMENTAI IR DUOMENYS, KURIAIS VADOVAUJANTIS PARENGTAS PROJEKTAS	2
02. PROJEKTUOJAMO STATINIO STATYBOS VIETA, KITI PAGRINDINIAI DUOMENYS	3
03. BENDROJI INFORMACIJA, ESAMOS BŪKLĖS ĮVERTINIMAS	3
03.1. Pastato padėtis aplinkoje	3
03.2. Žemės sklypo kadastro numeris	3
03.3. Sklypo pagrindinė tikslinė naudojimo paskirtis	3
03.4. Žemės sklypo naudojimo būdas	3
03.5. Sklypo plotas	3
03.6. Sklypo nuosavybės teisė	3
03.7. Statybos vieta	3
03.8. Aplinkinis užstatymas	3
03.9. Insoliacija	3
03.10. Vėjo kryptis	4
04. PROJEKTINIAI SPRENDINIAI	4
04.1. Informacija apie esamą mokslo paskirties pastatą ir gyvenamosios paskirties patalpas pastate	4
04.2. Pastato apibūdimas	4
04.3. Bendra informacija apie šiuo projektu numatytus sprendinius.....	4
04.4. Esamų ir busimų patalpų sąrašas po paskirties keitimo ir remonto darbų sujungiant gyvenamąsias patalpas (pakeitus į mokslo paskirtį) su mokslo paskirties pastatu į vieną turtinį vienetą.....	5
04.5. Bendra informacija apie projekto vidaus ir išorės sprendinius.....	6
04.6. Statybvietės tvarkymas ir apsauga	8
04.7. Baigiamieji darbai	9
04.8. Statybinės atliekos.....	9



Noir architects, MB
Žaibo g. 1, Vilnius
Įmonės kodas: 305904834

Mokslo paskirties pastato dalies ir dalies patalpų Vytauto Didžiojo g. 53A, Jurbarkas, paskirties keitimo, dviejų unikalių daiktų sujungimo į bendrą turtinį vienetą ir paprastojo remonto projektas

	Pareigos	V. Pavardė	Parašas	Data	Bendras aiškinamasis raštas	
A 2323	SPV	A. Mockaitis		2025	Noir-003-TDP-SA-BAR	Lapas
A 2327	SPDV	D. Samveljan		2025		Lapu
						1 14

Kompleksas Noir-003-SA-TDP	Mokslo paskirties pastato dalies ir dalies patalpų Vytauto Didžiojo g. 53A, Jurbarkas, paskirties keitimo, dviejų unikalių daiktų sujungimo į bendrą turtinį vienetą ir paprastojo remonto projektas
-------------------------------	--

01. PAGRINDINIAI NORMATYVINIAI, KITI DOKUMENTAI IR DUOMENYS, KURIAIS VADOVAUJANTIS PARENGTAS PROJEKTAS

01.1. LR ĮSTATYMAI:

- 01.1.1. LR statybos įstatymas, 1996-03-19, Nr. I-1240;
- 01.1.2. LR specialiųjų žemės naudojimo sąlygų įstatymas, 2019-06-06, Nr. XIII-2166;
- 01.1.3. LR aplinkos apsaugos įstatymas, 1992-01-21, Nr. I-2223;
- 01.1.4. LR žemės įstatymas. 1994-04-26, Nr. I-446;
- 01.1.5. LR teritorijų planavimo įstatymas, 1995-12-12, Nr. I-1120;

01.2. LR ŽEMĖS ŪKIO MINISTRO ĮSAKYMAI:

- 01.2.1. Įsakymas dėl nekilnojamųjų daiktų kadastro duomenų nustatymo taisyklių patvirtinimo, 2024-10-22, D1-349

01.3. STATYBOS TECHNINIAI REGLAMENTAI:

- 01.3.1. STR 1.01.02:2016 Normatyviniai statybos techniniai dokumentai
- 01.3.2. STR 1.01.03:2017 Statinių ir patalpų klasifikavimas
- 01.3.3. STR 1.01.04:2015 Statybos produktų, neturinčių darniųjų techninių specifikacijų, eksploatacinių savybių pastovumo vertinimas, tikrinimas ir deklaravimas. Bandymų laboratorijų ir sertifikavimo įstaigų paskyrimas. Nacionaliniai techniniai įvertinimai ir techninio vertinimo įstaigų paskyrimas ir paskelbimas
- 01.3.4. STR 1.01.08:2002 Statinio statybos rūšys
- 01.3.5. STR 1.02.01:2017 Statybos dalyvių atestavimo ir teisės pripažinimo tvarkos aprašas
- 01.3.6. STR 1.03.01:2016 Statybiniai tyrimai. Statinio avarija
- 01.3.7. STR 1.01.04:2015 Statybos produktų, neturinčių darniųjų techninių specifikacijų, eksploatacinių savybių pastovumo vertinimas, tikrinimas ir deklaravimas. Bandymų laboratorijų ir sertifikavimo įstaigų paskyrimas. Nacionaliniai techniniai įvertinimai ir techninio vertinimo įstaigų paskyrimas ir paskelbimas
- 01.3.8. STR 1.03.07:2017 Statinių techninės ir naudojimo priežiūros tvarka. Naujų nekilnojamojo turto kadastro objektų formavimo tvarka
- 01.3.9. STR 1.04.04:2017 Statinio projektavimas, projekto ekspertizė
- 01.3.10. STR 1.05.01:2017 Statybą leidžiantys dokumentai. Statybos užbaigimas. Statybos sustabdymas.
- 01.3.11. STR 1.06.01:2016 Savavališkos statybos padarinių šalinimas. Statybos pagal neteisėtai išduotą statybą leidžiantį dokumentą padarinių šalinimas
- 01.3.12. STR 1.12.06:2002 Statybos darbai. Statinio statybos priežiūra
- 01.3.13. STR 2.01.01(1):2005 Statinio naudojimo paskirtis ir gyvavimo trukmė
- 01.3.14. STR 2.01.01(4):2008 Esminis statinio reikalavimas „Mechaninis atsparumas ir pastovumas“
- 01.3.15. STR 2.05.04:2003 Esminis statinio reikalavimas „Naudojimo sauga“
- 01.3.15. STR 2.05.04:2003 Poveikiai ir apkrovos.

01.4. RESPUBLIKOS STATYBOS NORMOS, TAIŠYKLĖS IR KT.:

- 01.4.1. LST 1516:2015 Statinio projektas. Bendrieji įforminimo reikalavimai
- 01.4.2. RSN 156-94 Statybinė klimatologija
- 01.4.3. Darboviečių įrengimo bendrieji nuostatai 1998-05-05, Nr. 85/233
- 01.4.4. Saugos ir sveikatos apsaugos ženklų naudojimo darbovietėse nuostatai 1999-11-24, Nr. 95
- 01.4.5. Saugos ir sveikatos taisyklės statyboje 2000-12-22, Nr. 346
- 01.4.6. Atliekų tvarkymo taisyklės 1999-07-14, Nr. 217
- 01.4.7. Atliekų susidarymo ir tvarkymo apskaitos ir ataskaitų teikimo taisyklės 2011-05-03, Nr. D1-367
- 01.4.8. Dėl gaisrinės saugos pagrindinių reikalavimų patvirtinimo
- 01.4.9. HN 20:2012 „Neformaliojo vaikų švietimo programų vykdymo bendrieji sveikatos saugos reikalavimai“



Noir architects, MB
 Žaibo g. 1, Vilnius
 Įmonės kodas: 305904834

Mokslo paskirties pastato dalies ir dalies patalpų Vytauto Didžiojo g. 53A, Jurbarkas, paskirties keitimo, dviejų unikalių daiktų sujungimo į bendrą turtinį vienetą ir paprastojo remonto projektas

Pareigos	V. Pavardė	Parašas	Data	Bendras aiškinamasis raštas		
A 2323	SPV	A. Mockaitis	2025	Noir-003-TDP-SA-BAR	Lapas	Lapu
A 2327	SPDV	D. Samveljan	2025		2	14

02. PROJEKTUOJAMO STATINIO STATYBOS VIETA, KITI PAGRINDINIAI DUOMENYS

Projekto parengimas	Mokslo paskirties pastato dalies ir dalies patalpų Vytauto Didžiojo g. 53A, Jurbarkas, paskirties keitimo, dviejų unikalių daiktų sujungimo į bendrą turtinį vienetą ir paprastojo remonto projektas, rengiamas remiantis: projektavimo užduotimi, žemės sklypo nuosavybės teisę patvirtinančiais dokumentais, galiojančiais įstatymais, statybos techniniais reglamentais ir normatyviniais dokumentais.
Statybos rūšis	Paprastojo remonto projektas
Statinio paskirtis	Mokslo paskirties pastatas (7.11.) ir gyvenamosios paskirties patalpos
Statinio kategorija	Ypatingasis
Sklypo plotas	4.5357 ha

03. BENDROJI INFORMACIJA, ESAMOS BŪKLĖS ĮVERTINIMAS

03.1. Pastato padėtis aplinkoje



Pav. 1 Situacijos schema

03.2. Žemės sklypo kadastro numeris	Sklypo kad. Nr. 9420/0007:136 Jurbarko m. k.v.
03.3. Sklypo pagrindinė tikslinė naudojimo paskirtis	Kita
03.4. Žemės sklypo naudojimo būdas	Visuomeninės paskirties teritorijos
03.5. Sklypo plotas	4.5357 ha
03.6. Sklypo nuosavybės teisė	Jurbarko sporto centras, SBJ į.k. 191821075
03.7. Statybos vieta	Jurbarkas, Vytauto Didžiojo g. 53A
03.8. Aplinkinis užstatymas	Sklypas, kuriame yra mokslo paskirties pastatas, ribojasi su Mokyklos gatve, Vytauto Didžiojo gatve, Pilies sodo 2-ąja gatve bei kaimyniniais sklypais. Sklypą iš visų pusių daugiausiai supa gyvenamieji pastatai.
03.9. Insoliacija	Teritorijos apšvietimas geras



Noir architects, MB
Žaibo g. 1, Vilnius
Įmonės kodas: 305904834

Mokslo paskirties pastato dalies ir dalies patalpų Vytauto Didžiojo g. 53A, Jurbarkas, paskirties keitimo, dviejų unikalių daiktų sujungimo į bendrą turtinį vienetą ir paprastojo remonto projektas

Pareigos	V. Pavardė	Parašas	Data	Bendras aiškinamasis raštas		
A 2323	SPV	A. Mockaitis	2025	Noir-003-TDP-SA-BAR	Lapas	Lapu
A 2327	SPDV	D. Samveljan	2025		3	14

03.10. Vėjo kryptis

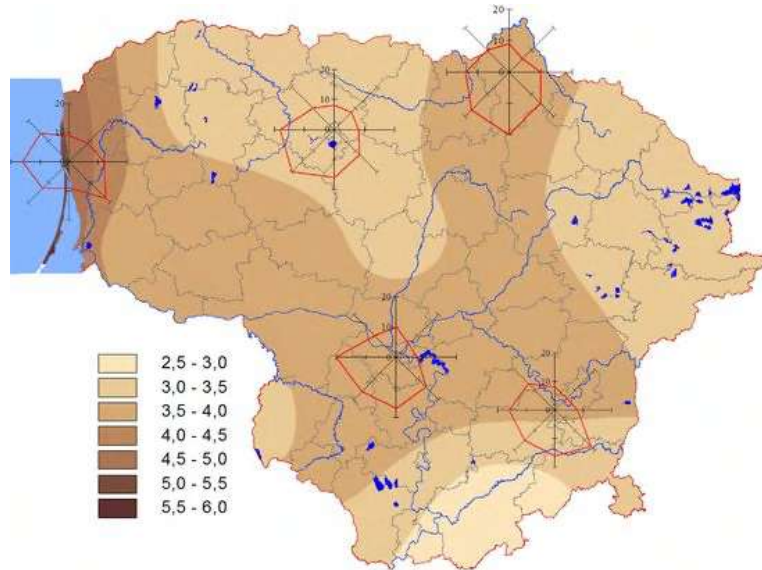

Pav. 2 Vėjų rožė

04. PROJEKTINIAI SPRENDINIAI

04.1. Informacija apie esamą mokslo paskirties pastatą ir gyvenamosios paskirties patalpas pastate

Sklype, esančiame Vytauto Didžiojo g. 53A, Jurbarkas (kad. Nr. 9420/0007:136), yra esamas mokslo paskirties pastatas.
[unikalus nr. 4400-0458-6330:4038].
Statinio kategorija – ypatingasis.
Statinio statybos pradžios metai – 1995.

1995 metais buvo atskirai parengtas techninis darbo projektas, pagal kurį dalis mokslo paskirties pastato patalpų buvo pertvarkytos ir kurių paskirtis pakeista iš mokslo į gyvenamąją. Pagal šį projektą šios pertvarkytos patalpos buvo įregistruotos kaip atskiras nekilnojamojo turto objektas – gyvenamosios paskirties patalpos. Patalpos buvo įregistruotos kaip atskiras nekilnojamojo turto objektas (gyvenamosios patalpos) 1994 metais [unikalus nr. 9499-5003-3011:0001].

04.2. Pastato apibūdimas

04.3. Bendra informacija apie šiuo projektu numatytus sprendinius

Šiuo metu esamame mokslo paskirties pastate įregistruoti du atskiri nekilnojamojo turto objektai: mokslo paskirties pastatas ir gyvenamosios paskirties patalpos. Šiuo projektu numatyta pakeisti gyvenamosios paskirties patalpų paskirtį į mokslo paskirties, atlikti remonto darbus ir sujungti gyvenamąsias patalpas (pakeitus į mokslo paskirtį) su mokslo paskirties pastatu į vieną turtinį vienetą. Paskirties keitimas, patalpų sujungimas ir visi reikalingi paprastojo remonto darbai yra numatyti ir pateikti šiame projekte, įskaitant sprendimus, kaip patalpos bus pritaikytos naujai paskirčiai po atliktų remonto darbų.

04.4. Projekto įgyvendinimo etapai ir pastabos

I projekto įgyvendinimo etapas - patalpų paskirties keitimas iš gyvenamosios į mokslo ir paprastojo remonto darbai.



Noir architects, MB
Žaibo g. 1, Vilnius
Įmonės kodas: 305904834

Mokslo paskirties pastato dalies ir dalies patalpų Vytauto Didžiojo g. 53A, Jurbarkas, paskirties keitimo, dviejų unikalių daiktų sujungimo į bendrą turtinį vienetą ir paprastojo remonto projektas

	Pareigos	V. Pavardė	Parašas	Data	Bendras aiškinamasis raštas	Lapas	Lapų
A 2323	SPV	A. Mockaitis		2025	Noir-003-TDP-SA-BAR	4	14
A 2327	SPDV	D. Samveljan		2025			

II projekto įgyvendinimo etapas - sujungti I etapo remontuojamas patalpas (unikalus daikto nr. 9499-5003-3011:0001) su mokyklos paskirties patalpomis, esančiomis adresu Vytauto Didžiojo g. 53A, Jurbarkas (pastato unikalus Nr. 4400-0458-6330:4038) formuojant vieną turtinį vienetą apjungiant patalpas pagal šį projektą.

Pastaba:

Norint įgyvendinti antrąjį etapą privalomas papildomas sprendimas / sutikimas - formuojant vieną turtinį vienetą privalomas atskiras savininko (Jurbarko rajono savivaldybės) sprendimas leisti formuoti vieną turtinį vienetą apjungiant patalpas. Sutikimas dėl patalpų paskirties keitimo turi būti panaudos davėjo (savininko - Jurbarko rajono savivaldybės) suteiktas panaudos gavėjui (Jurbarko sporto centrui, SBJ).

04.5. Esamų ir busimų patalpų sąrašas po paskirties keitimo ir remonto darbų sujungiant gyvenamąsias patalpas (pakeitus į mokslo paskirties pastatų į vieną turtinį vienetą

Esamos patalpos, įregistruotos kaip gyvenamosios paskirties atskiro nekilnojamojo turto objekto patalpos (duomenys paimti iš pastato kadastrinės bylos):

<u>1-1</u> 2,72	Koridorius (paskirtis - gyvenamosios paskirties patalpos)*
<u>1-2</u> 27,67	Holas (paskirtis - gyvenamosios paskirties patalpos)*
<u>1-3</u> 15,53	Virtuvė (paskirtis - gyvenamosios paskirties patalpos)*
<u>1-4</u> 5,63	Sandėlis (paskirtis - gyvenamosios paskirties patalpos)*
<u>1-5</u> 1,12	Tualetas (paskirtis - gyvenamosios paskirties patalpos)*
<u>1-6</u> 7,05	Vonia (paskirtis - gyvenamosios paskirties patalpos)*
<u>1-7</u> 18,18	Kambarys (paskirtis - gyvenamosios paskirties patalpos)*
<u>1-8</u> 18,77	Kambarys (paskirtis - gyvenamosios paskirties patalpos)*
<u>1-9</u> 15,96	Kambarys (paskirtis - gyvenamosios paskirties patalpos)*
<u>1-10</u> 12,98	Tambūras (paskirtis - gyvenamosios paskirties patalpos)*

*Gyvenamosios paskirties patalpos, kurių paskirtis keičiama ir kurios apjungiamos į vieną turtinį vienetą su mokslo paskirties pastatu.

Projektuojamos patalpos pakeičiant prieš tai buvusių patalpų paskirtį į mokslo paskirties ir sujungiant su mokslo paskirties pastatų į vieną turtinį vienetą.



Noir architects, MB
Žaibo g. 1, Vilnius
Įmonės kodas: 305904834

Mokslo paskirties pastato dalies ir dalies patalpų Vytauto Didžiojo g. 53A, Jurbarkas, paskirties keitimo, dviejų unikalių daiktų sujungimo į bendrą turtinį vienetą ir paprastojo remonto projektas

Pareigos	V. Pavardė	Parašas	Data	Bendras aiškinamasis raštas		
A 2323	SPV	A. Mockaitis	2025	Noir-003-TDP-SA-BAR	Lapas	Lapų
A 2327	SPDV	D. Samveljan	2025		5	14

01	Tambūras
02	Vyrų rūbinė / dušai
03	Moterų rūbinė / dušai
04	Tualetas
05	Tualetas, dušas, pritaikya ŽN
06	Poilsio kambarys
07	Mažasis užsiėmimų kambarys
08	Užsiėmimų salė

04.6. Bendra informacija apie projekto vidaus ir išorės sprendinius

Šiuo projektu yra numatomi tik paprastojo remonto darbai.
Pagal STR 1.01.08:2002 "Statinio statybos rūšys" visi šiame projekte numatyti remonto darbai priskiriami paprasto remonto statybos rūšiai.
Šiuo projektu numatomi šie vidaus darbai:

1. Esamame pastate numatyta demontuoti nenešančias pertvaras, kurios atitinka STR 1.01.08:2002 "Statinio statybos rūšys" punktą "12.1. statinio nelaikančiųjų konstrukcijų (jų tarpe – laiptų aikštelių, laiptatakių, nepriskiriamų statinio laikančiosioms konstrukcijoms) įrengimas, perstatymas, pertvarkymas ar griovimas;"
2. Esamame pastate numatoma praplėsti 1995 metais, pagal atskirą techninio darbo projektą, susiaurintas angas, kurios tuo metu buvo dalinai užmūrytos (buvo susiaurintos esamos angos ir įrengtos siauresnės lauko ir tambūro durys). 1995 metų atskiro projekto sprendiniais buvo atliktas angų susiaurinimas, tačiau nekeičiant esamų nešančių sienų konstrukcijų ir išlaikant, nekeičiant esamų iki remonto egzistavusių platesnėms angoms skirtų sąramų. Šiuo projektu Angos bus praplatinamos tik tiek, kiek jos buvo susiaurintos 1995 metais įgyvendinto atskiro projekto metu. Atliekant darbus, bus išlaikytos tos pačios sąramos ir nešančių sienų konstrukcijos, kurios buvo įrengtos pirminės pastato statybos metu. Šie darbai atitinka kurios atitinka STR 1.01.08:2002 "Statinio statybos rūšys" punktą "12.7. angų atitvarose užtaisymas, buvusių laikinai užtaisytų angų atvėrimas;"
3. Esamame pastate numatyta įrengti naujas lengvų konstrukcijų pertvaras kurios atitinka STR 1.01.08:2002 "Statinio statybos rūšys" punktą "12.1. statinio nelaikančiųjų konstrukcijų (jų tarpe – laiptų aikštelių, laiptatakių, nepriskiriamų statinio laikančiosioms konstrukcijoms) įrengimas, perstatymas, pertvarkymas ar griovimas;"
4. Esamame pastate numatyta atnaujinti sanitarinius mazgus (1-5 ir 1-6 esamos patalpos), pakeičiant santechnikos įrenginius, ir vietoje esamos vonios įrenginio įrengiant dušą (vandens surinkimui formuojant nuolydį iš plytelių), kuris būtų pritaikytas ir žmonėms su negalia pagal ISO 21542 .
Taip pat numatyta iš esamų virtuvės (1-3 esamos patalpos) ir sandėlio (1-4 esamos patalpos) patalpų suformuoti rūbinės su dušais (02 ir 03 naujai formuojamos patalpos). Rūbinių dušuose numatoma įrengti dušo sistemas su maišytuvais ir pastatomais dušo



Noir architects, MB
Žaibo g. 1, Vilnius
Įmonės kodas: 305904834

Mokslo paskirties pastato dalies ir dalies patalpų Vytauto Didžiojo g. 53A, Jurbarkas, paskirties keitimo, dviejų unikalių daiktų sujungimo į bendrą turtinį vienetą ir paprastojo remonto projektas

Pareigos	V. Pavardė	Parašas	Data	Bendras aiškinamasis raštas		
A 2323	SPV	A. Mockaitis	2025	Noir-003-TDP-SA-BAR	Lapas	Lapu
A 2327	SPDV	D. Samveljan	2025		6	14

padėklais. Nuotekų ir vandentiekio sistema naudojama esamos virtuvės patalpos (1-3 esamos patalpos). Šie darbai atitinka STR 1.01.08:2002 "Statinio statybos rūšys" punktus "12.11. statinio bendrųjų, atskirųjų, vartotojo inžinerinių sistemų įrengimas, keitimas, šalinimas;"

5. Esamose pertvarose pakeičiamos esamos durys naujomis.

6. Esamose pertvarose demontuojamos esamos durys paliekant angas.

7. Demontuojama esama grindų danga ir įrengiama nauja grindų danga

8. Esami sienų paviršiai paruošiami, jeigu yra nelygumų ar atidaužytų sienos daliu sienos remontuojamos, išlyginamos ir dažomos.

9. Esami lubų paviršiai paruošiami, jeigu yra nelygumų ar atidaužytų dalių lubos remontuojamos, išlyginamos ir dažomos. Rūbinėse dažai turi būti atsparus drėgmei.

10. Įrengiami nauji šviestuvai.

11. Visos rozetės ir šviesos jungtukai pakeičiami naujais. Spalva balta. Jungtukai pakabinami aukštyje atitinkant Žmonių su negalia reikalavimus pagal ISO 21542 80-110cm aukštyje. Jungtukų ir rozečių kiekis padidėja atitinkamai patalpų paskirčiai. Taip pat įrengiami papildomos rozetės pagal poreikį užsakovui nurodžius naujas rozečių vietas.

12. Įrengiami vidaus langai (06 projektuojamas poilsio kambarys). Ir poilsio kambaryje įrengiamas virtuvinis baldas – spintelė daiktams laikyti, kavos aparatui pasistatyti. Įrengiamas pakabinamas stalviršis su pastatomomis kėdėmis.

13. Durų, langų ir patalpų įrengimo siūlomas spalvas žiūrėti brėžiniuose.

Šiuo projektu numatomi šie lauko darbai:

1. Nusidėvėjęs laiptų betono viršutinis sluoksnis ir apdailos plytelės. Plytelės demontuojamos. Remontuojami laiptai užglaistant remontiniu skiediniu ir nušlifuojant paviršius, gruntuojant kietikliu. Įrengiamos tokios pat spalvos plytelės kaip atitinkančios demontuojamas plyteles. Betoninė laiptų konstrukcija (dalis, kuri nebus dengiama plytelėmis) nudažoma tokia pačia spalva, pagal dabartiniu metu prieš remontą nudažyta spalva. Šie darbai atitinka STR 1.01.08:2002 "Statinio statybos rūšys" punktą "12.1. statinio nelaikančiųjų konstrukcijų (jų tarpe – laiptų aikštelių, laiptatakių, nepriskiriamų statinio laikančiosioms konstrukcijoms) įrengimas, perstatymas, pertvarkymas ar griovimas;"

2. Užsakomas rampos gaminy (gamintojas atlieka vietos apmatavimus prieš gaminant pandusą gamykloje), atvežama ir pastatoma rampa (kilnojamas daiktas) - numatoma surenkama, mobili, pastatoma ant svorio paskirstančių atramų. Metalinė ažūrinė rampa gaminy atitinka ISO 21542:2011 standartą. Rampai nereikalingi pamatai, nes ji turės svorio paskirstymo atramos plokšteles. Plošktelės integruotos į panduso konstrukciją. Pandusas numatytas su ilgesne aikštelę viršutinėje dalyje, tam kad uždengtu esamas laiptų pakopas ir atsigultu viršutinėje laiptų aikštelėje. Tokiu būdu pandusas yra laiptų viršutinės aikštelės tesinys. Tarp laiptų ir panduso aikštelių aukščių skirtumas yra ne didesnis negu 2cm. Šie darbai atitinka STR 1.01.08:2002 "Statinio statybos rūšys" punktus "12.1. statinio nelaikančiųjų konstrukcijų (jų tarpe – laiptų aikštelių, laiptatakių, nepriskiriamų statinio laikančiosioms konstrukcijoms) įrengimas, perstatymas, pertvarkymas ar griovimas; 12.12. kiti statybos darbai (jų tarpe apdailos darbai), atliekami nekeičiant, nešalinant, neįrengiant, nestiprinant ir nesilpninant laikančiųjų konstrukcijų."

3. Esamos laiptų stoginės dailylentės daugumoje yra nublukusios. Kelios dailylentės apgadintos. Apgadintos ar sugedusios lentos pakeičiamos naujomis, visos nušlifuojamos, impregnuojamos, nudažomos Tokia pat ruda spalva kaip buvo



Noir architects, MB
Žaibo g. 1, Vilnius
Įmonės kodas: 305904834

Mokslo paskirties pastato dalies ir dalies patalpų Vytauto Didžiojo g. 53A, Jurbarkas, paskirties keitimo, dviejų unikalių daiktų sujungimo į bendrą turtinį vienetą ir paprastojo remonto projektas

	Pareigos	V. Pavardė	Parašas	Data	Bendras aiškinamasis raštas	Lapas	Lapu
A 2323	SPV	A. Mockaitis		2025	Noir-003-TDP-SA-BAR	7	14
A 2327	SPDV	D. Samveljan		2025			

prieš remontą, atitinkančia esamą spalvą (preliminari spalva ruda). Šie darbai atitinka STR 1.01.08:2002 "Statinio statybos rūšys" punktus "12.4. fasadų ar stogo dangos ar apdailos keitimas; 12.12. kiti statybos darbai (jų tarpe apdailos darbai), atliekami nekeičiant, nešalinant, neįrengiant, nestiprinant ir nesilpninant laikančiųjų konstrukcijų." 4. Aprūdijusios laiptų stoginės stogelio dangos plokštės pakeičiamos į tokias pačias cinkuotas plokštes, nekeičiant stogelio išvaizdos ar dangos plokščių dydžio. Stogelis tik atnaujinamas. Visi nauji ir seni lankstiniai išlaikomi autentiškų formų. Šie darbai atitinka STR 1.01.08:2002 "Statinio statybos rūšys" punktus "12.4. fasadų ar stogo dangos ar apdailos keitimas; 12.12. kiti statybos darbai (jų tarpe apdailos darbai), atliekami nekeičiant, nešalinant, neįrengiant, nestiprinant ir nesilpninant laikančiųjų konstrukcijų."

Pastabos:

Prieš pradėdant paprastojo remonto darbus, būtina įvertinti esamų konstrukcijų būklę, jų tvirtinimus, konstrukcijų nusidėvėjimą.

Visi darbai atliekami laikantis galiojančių statybos normatyvų.

Šiame projekte paprastojo remonto darbų kiekiai ir apimtys nustatyti remiantis vizualinės analizės duomenimis. Atkreiptinas dėmesys, kad statybos metu, pradėjus remonto darbus ir demontavus nelaikantįsias konstrukcijas, gali paaiškėti papildomų darbų poreikis, kuris nebuvo numatytas šiame projekte.

04.7. Statybvietės tvarkymas ir apsauga

Žemiau pateikiami statybvietės tvarkymo ir apsaugos reikalavimai.

04.6.1. Apsauginės ir sanitarinės zonos

Remontuojamas pastatas pagal paskirtį nepatenka į reglamentuojamą ūkinės veiklos sąrašą, todėl sklypo SAZ ribos nenustatomos.

04.6.2. Paruošiamieji statybos darbai

Iki pagrindinių darbų pradžios būtina atlikti šiuos paruošiamuosius darbus:

Parengti statybos darbų technologijos projektą, parengia statinio statybos rangovas (subrangovas). Rengiant statybos darbų technologijos projektą, privaloma vadovautis statinio projektu, techninio darbo projekto sprendiniais, statybos techniniais reglamentais ir kitais galiojančiais normatyviniais dokumentais. Statybos darbų technologijos projekte turi būti pateikti konkretūs darbuotojų saugos ir sveikatos užtikrinimo sprendiniai. Jais negali būti nuorodos ar ištraukos iš darbuotojų saugos ir sveikatos teisės aktų bei normatyvinių dokumentų. Technologinis projektas parengiamas ir suderinamas su užsakovo atstovu ir/ar techniniu prižiūrėtoju.

Jei statybvietėje dirbs daugiau nei viena rangovinė organizacija, privaloma paskirti statinio statybos saugos ir sveikatos darbe koordinatorių.

Negalima pradėti statybvietės įrengimo darbų, kol neparengtas saugos ir sveikatos darbe priemonių planas..

Darbų vadovas privalo supažindinti darbuotojus su būtinomis saugos ir sveikatos priemonėmis ir instruktavimą įforminti paskyroje – leidime.

Įforminti normatyviniuose statybos techniniuose dokumentuose nurodytus statinio statybos dokumentus, statybos eigoje juos pildyti, saugoti ir perduoti statytojui (užsakovui).

Įrengti laikiną statybos aikštelės aptvėrimą, kad į statybvietės teritoriją nepatektų pašaliniai žmonės. Tvora turi būti uždara, ties įvažiavimais įrengiami vartai. Tvora įrengiama nekasant grunto. Tvora ženklinama ženklais, įspėjančiais apie padidinto pavojingumo zoną, vykdomus statybos darbus.

Statybvietės teritorijoje įrengti laikiną (buities, sanitarinių ir higienos) patalpų zoną (pagal poreikį). Statomos laikinos buitinės patalpos – vagonėlio pavidalo konteineriai (pagal poreikį). Laikiniuose vagonėliuose įrengiamos darbuotojų buitinės patalpos, darbų vadovo biuras, sandėliuojami darbo įrankiai ir smulkesnės montavimo bei



Noir architects, MB

Žaibo g. 1, Vilnius

Įmonės kodas: 305904834

Mokslo paskirties pastato dalies ir dalies patalpų Vytauto Didžiojo g. 53A, Jurbarkas, paskirties keitimo, dviejų unikalių daiktų sujungimo į bendrą turtinį vienetą ir paprastojo remonto projektas

	Pareigos	V. Pavardė	Parašas	Data	Bendras aiškinamasis raštas	Lapas	Lapu
A 2323	SPV	A. Mockaitis		2025	Noir-003-TDP-SA-BAR	8	14
A 2327	SPDV	D. Samveljan		2025		8	14

statybinės medžiagos. Prie buitinių patalpų pastatomas kilnojamas biotualetas, įrengiamas priešgaisrinis stendas su visa reikiama įranga, geriamojo vandens įrenginys. Laikinos būties, sanitarinių ir higienos patalpos įrengiamos sklypo ribose. Esant galimybei vagonėliai statomi kuo toliau nuo krentančių medžiagų, dulkių ir kitų oro teršalų, triukšmo, vibracijų ir kt.



Numatyti statybinių medžiagų sandėliavimo vietą, statybinių šiukšlių konteinerių vietą, priešgaisrinį postą (pagal poreikį). Sandėliavimo aikštelės, šiukšlių konteinerio vieta, priešgaisrinio posto vieta turi būti parinkta taip, kad po jais nebūtų požeminių ir antžeminių inžinerinių tinklų (šiluminių trasų, vandentiekio ir nuotekų vamzdinių, dujotiekio, elektros ir ryšių kabelių ir kt.). Taip pat negalima jų įrenginėti ant šaligatvių, praėjimų, pravažiavimų, automobilių stovėjimo vietose.



Vykdam darbus aptverti darbo zonas ir iškabinti įspėjamuosius ir draudžiamuosius ženklus (būtina dėvėti apsauginį šalną, būtina mūvėti apsaugines pirštines, avėti saugos batus, vilkėti šviesą atspindinčią liemenę, rūkyti draudžiama, Pašalinams įeiti draudžiama ir t.t.).

Darbo patalpos, darbo vietos, kur galima rizika darbuotojų saugai, privalo būti pažymėtos darbuotojų saugos ir sveikatos norminių teisės aktų nustatytais ženklais. Pavojingos zonos, kuriose nuolat veikia pavojingi ir/arba kenksmingi veiksniai, turi būti aptvertos apsauginiais aptvarais, kad kliudytų darbuotojams, neturintiems teisės patekti į tokias zonas.

Pavojingos zonos, kuriose gali veikti (atsirasti) pavojingi ir/arba kenksmingi veiksniai, turi būti aptvertos signaliniais aptvarais ir paženklintos saugos ir sveikatos apsaugos ženklais arba kitaip aiškiai pažymėtos.

Turi būti įrengti saugūs bei pažymėti vaikščiojimo takai, kurie negali vesti per pavojingas zonas.

Įrengti prie pastato (statyb vietės) stendą su informacija apie remontuojamą statinį. Statybos darbams paruošti esamą sklypą – pašalinti iš jo visus nereikalingus daiktus, šiukšles ir t.t.

04.8. Baigiamieji darbai

Šiukšlių išvežimas;
Laikinių statinių išardymas ir išvežimas;
Teritorijos sutvarkymas.

04.9. Statybinės atliekos

Statybinės atliekos turi būti tvarkomos pagal Statybinių atliekų tvarkymo taisykles, atvirtintas aplinkos ministro 2006-12-29 įsakymu Nr. D1-637 ir taisyklių pakeitimus, patvirtintus įsakymais D1-698, D1-460, D1-386.



Noir architects, MB
Žaibo g. 1, Vilnius
Įmonės kodas: 305904834

Mokslo paskirties pastato dalies ir dalies patalpų Vytauto Didžiojo g. 53A, Jurbarkas, paskirties keitimo, dviejų unikalių daiktų sujungimo į bendrą turtinį vienetą ir paprastojo remonto projektas

Pareigos	V. Pavardė	Parašas	Data	Bendras aiškinamasis raštas		
A 2323	SPV	A. Mockaitis	2025	Noir-003-TDP-SA-BAR	Lapas	Lapų
A 2327	SPDV	D. Samveljan	2025		9	14

Statybinės atliekos susidaranti stovybos metu, kad neterštų aplinkos ir nesukeltų pavojaus saugomos aptvertoje teritorijoje, konteineriuose ir kituose uždaroje talpyklose iki jų perdavimo atliekų perdirbėjui. Iki stovybos darbų pradžios turi būti sudaryta sutartis su sertifikuota statybinės atliekas utilizuojančia įmone.

Statybvietėje turi būti išrūšiuotos ir atskirai laikinai laikomos susidaranti:

Komunalinės atliekos – maisto likučiai, tekstilės gaminiai, kitos buitinės ir kitokios atliekos, kurios savo pobūdžiu ar sudėtimi yra panašios į buitines atliekas;

Inertinės atliekos – betonas, plytos, keramika ir kitos atliekos, kuriose nevyksta jokie pastebimi fizikiniai, cheminiai ar biologiniai pokyčiai;

Perdirbti ir pakartotinai naudoti tinkamos atliekos, antrinės žaliavos – pakuotės, popierius, stiklas, plastikas ir kitos tiesiogiai perdirbti tinkamos atliekos ir (ar) perdirbti ar pakartotinai naudoti tinkamos iš atliekų gautos medžiagos;

Pavojingosios atliekos – tirpikliai, dažai, klėjai, dervos, jų pakuotės ir kitos kenksmingos, degios, sprogstamosios, ėsdinančios, toksiškos, sukeliančios koroziją ar turinčios kitų savybių, galinčių neigiamai įtakoti aplinką ir žmonių sveikatą;

Netinkamos perdirbti atliekos (izoliacinės medžiagos, akmens vata ir kt.).

Statybvietėje turi būti pildomas pirminės atliekų apskaitos žurnalas, vedama susidariusių ir perduotų tvarkyti statybinių atliekų apskaita, nurodomas jų kiekis, teikiamos pirminės atliekų apskaitos.

Nepavojingos statybinės atliekos gali būti laikinai laikomos statybietėje ne ilgiau kaip vienerius metus nuo jų susidarymo dienos, tačiau ne ilgiau kaip iki stovybos darbų pabaigos.

Pavojingos statybinės atliekos turi būti laikinai laikomos pagal Atliekų tvarkymo taisyklėse nustatytus reikalavimus ne ilgiau kaip 6 mėnesius nuo jų susidarymo, tačiau ne ilgiau kaip iki stovybos darbų pabaigos taip, kad nekeltų pavojaus aplinkai ir žmonių sveikatai. Pavojingos medžiagos turi būti identifikuojamos ir deklaruojamos. Saugomos ir vežamos jos turi būti supakuotos taip, kad nekeltų pavojaus žmonių sveikatai ir aplinkai. Pakuotės ar konteineriai turi būti sukonstruoti ir pagaminti taip, kad juose esančios pavojingos atliekos negalėtų išsibarstyti ar kitaip patekti į aplinką. Visi saugomų ar vežamų pavojingų atliekų konteineriai ar pakuotės turi būti paženklinėti. Vežant pavojingas atliekas, būtina turėti pavojingų atliekų lydraštį, kuris pridedamas kaip priedas prie krovinio važtaraščio, nurodyto krovinio vidaus vežimo kelių transportu taisyklėse, patvirtintose Lietuvos Respublikos susisiekimo ministerijos 1997 m. Rugpjūčio 8 d. įsakymu Nr. 300.

Priduodant statinį priėmimo komisijai, turi būti pateikiami faktiniai dokumentai apie susidariusių atliekų kiekius, rūšis bei jų tvarkymo vietas.

Statybinių atliekų išvežimo atstumas iki statybinių atliekų surinkimo aikštelės konkretizuojamas technologiniame projekte.

05. PRITAIKYO ŽMONĖMS SU NEGALIA SPRENDINIAI

05.1. Žmonių su negalia galimybės

Rengiant projektą visi pagrindiniai statinių prieinamumo klausimai sprendžiami pagal STR 2.03.01:2019 „Statinių prieinamumas“, vadovaujantis ISO 21542:2011 ir ISO 23599:2012 standartais.

Pagrindiniai statinių prieinamumo principai: Vienodos galimybės priartėti prie pastato; Vienodos galimybės įeiti per tuos pačius įėjimus; Vienodos galimybės naudotis tais pačiais horizontaliojo judėjimo takais; Vienodos galimybės naudotis tais pačiais vertikaliojo judėjimo takais; Vienodos galimybės naudotis tomis pačiomis patalpomis;



Noir architects, MB
Žaibo g. 1, Vilnius
Įmonės kodas: 305904834

Mokslo paskirties pastato dalies ir dalies patalpų Vytauto Didžiojo g. 53A, Jurbarkas, paskirties keitimo, dviejų unikalių daiktų sujungimo į bendrą turtinį vienetą ir paprastojo remonto projektas

Pareigos	V. Pavardė	Parašas	Data	Bendras aiškinamasis raštas		
A 2323	SPV	A. Mockaitis	2025	Noir-003-TDP-SA-BAR	Lapas	Lapų
A 2327	SPDV	D. Samveljan	2025		10	14

Vienodos galimybes naudotis ta pačia įranga ir priemonėmis; Vienodos galimybes naudotis tualetu ir sanitarine įranga; Vienodos galimybes naudotis išėjimais ir evakuacijos keliais, avarinio planavimo koncepcijos; Svarbios informacijos teikimas per dvi arba daugiau juslių.

Pagal STR2.03.01:2019 „Statinių prieinamumas“.

Pagrindinis įėjimas į pastatą, taip pat patekimui į vidaus patalpas skirti praėjimai, yra pritaikyti ŽN poreikiams. ŽN poreikiams užtikrinti numatomas ŽN poreikiams skirtas sanitarinis mazgas. ŽN yra pritaikyti visi evakuacijos iš pastatų keliai, išėjimai ir durys. ŽN pritaikyti įėjimai į pastatą, patalpos ir įrenginiai, ŽN pritaikytos vietos patalpose ir nuorodos į jas turi būti pažymėtos tarptautiniu ŽN ženklu.

Pagrindinis įėjimas į pastatą ir prieigos prie jo įrengiamos taip, kad ŽN nebūtų kliūčių savarankiškai patekti į pastato vidų.

Prieš pagrindinio įėjimo duris numatoma lygi aikštelė, ne mažesnė kaip 1 200mm x 1 200mm. ŽN pritaikytų durų, jas atidarius, angos beklūtis plotis, matuojant tarp varčios ir staktos vidaus, turi būti ne mažesnis kaip 850 mm. Slenksčiai ties lauko durimis turi būti įrengiami ne aukštesni nei 20 mm. ŽN pritaikytos durys pastato viduje turi būti be slenksčių. Durys į ŽN pritaikytą tualetą įrengtos taip, kad jas atidarius, angos beklūtis plotis, matuojant tarp varčios ir staktos vidaus, projektuojamas būtų ne mažesnis kaip 850 mm. ŽN pritaikytas tualetas dydis projektuojamas toks, kad, sumontavus būtinus prietaisus (unitazą, kriauklę, dušą ir kt.), kabinoje liktų laisvas 1 500 mm skersmens plotas vežimėliui važiuoti. WC patalpose numatyti lanksčias žarnas apsiplovimui ir trapą vandens surinkimui (arba dušą).

ŽN pritaikyti įėjimai į pastatus, judėjimo trasos, patalpos ir įrenginiai, ŽN pritaikytos vietos patalpose ir nuorodos į jas turi būti pažymėtos tarptautiniu ŽN ženklu.

05.2. ŽN pritaikytas tualetas, sanitariniai prietaisai

Remontuojamose patalpose yra esamas ŽN C tipo tualetas. Tualetas remontuojamas. Tualetas durys buvo per siauros nepritaikytos pagal ISO 21542:2011 standartus, remonto projekto apimtyje numatyta praplatinti duris. ŽN tualete vietoje vonios įrengiamas dušas atitinkantis ISO 21542:2011 standartus.

Remontuojamo C tipo tualetas ir sanitarinių prietaisų išdėstymas atitinka arba yra ne prastesnis už šiuos ISO 21542:2011 standartus:

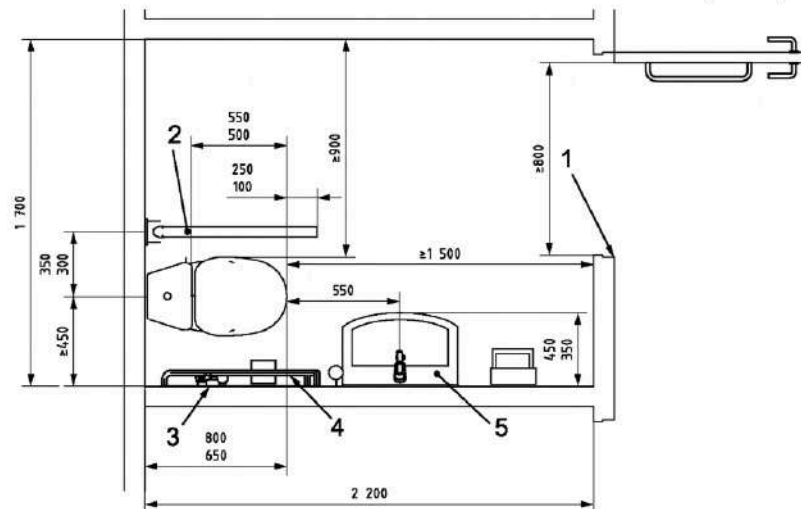

1. Bent 800 mm (rekomenduojama 850 mm)
2. Užlenkiamas turėklas
3. Nepriklausomas vandens šaltinis



Noir architects, MB
Žaibo g. 1, Vilnius
Įmonės kodas: 305904834

Mokslo paskirties pastato dalies ir dalies patalpų Vytauto Didžiojo g. 53A, Jurbarkas, paskirties keitimo, dviejų unikalių daiktų sujungimo į bendrą turtinį vienetą ir paprastojo remonto projektas

Pareigos	V. Pavardė	Parašas	Data	Bendras aiškinamasis raštas	
A 2323	SPV	A. Mockaitis	2025	Noir-003-TDP-SA-BAR	Lapas
A 2327	SPDV	D. Samveljan	2025		Lapu
					11
					14

4. Sieninis turėklas
5. Praustuvas

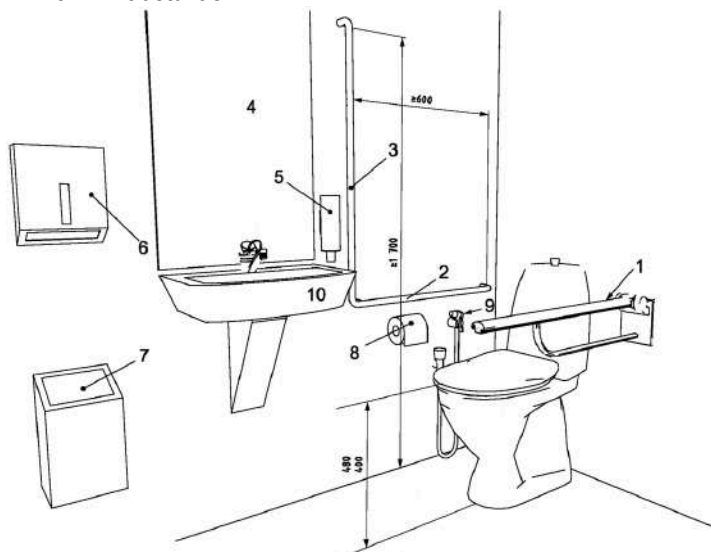

1. Nuleidžiamasis atraminis turėklas, esantis (200-300) mm aukščiau sėdynės
2. Horizontalusis sieninis turėklas, esantis (200-300) mm aukščiau sėdinės
3. Vertikalus sieninis turėklas
4. Veidrodis, kurio viršutinės briaunos aukštis bent 1 900 mm, apatinės briaunos aukštis ne didesnis kaip 900 mm nuo grindų
5. (800-1100) mm aukštyje nuo grindų įrengtas muolo dozatorius
6. (800-1100) mm aukštyje nuo grindų pakabinami rankšluosčiai arba rankų džiovintuvai
7. Šiukšlinė
8. (600-700) mm aukštyje nuo grindų pakabinamas tualetinio popieriaus dozatorius
9. Nepriklausomas vandens šaltinis
10. Mažas praustuvas pirštams plauti, išsikišantis ne daugiau kaip 350mm.

Praustuvo viršus turi būti (750-850) mm aukštyje nuo grindų.

05.3. Panduso gaminio pastatymas (kilnojamas daiktas)

Pagal statybos įstatymą **statinys** – nekilnojamas daiktas (pastatas arba inžinerinis statinys), turintis laikančiąsias konstrukcijas, kurios visos (ar jų dalis) sumontuotos statybos vietoje atliekant statybos darbus;

Taip pat **statybos darbai** – darbai, atliekami statant (montuojant, tiesiant) naują, rekonstruojant, remontuojant ar griauinant esamą statinį (žemės kasimo, mūrijimo, betonavimo, montavimo, pamatų ir stogų įrengimo, stalių, apdailos, įrenginių paleidimo ir derinimo).

Civilinio kodekso (toliau – CK) 4.2 straipsnyje nustatyta, kad:

“- **nekilnojamieji** daiktai pagal prigimtį yra žemės sklypas ir su juo susiję daiktai, kurie negali būti perkelti iš vienos vietos į kitą nepakeitus jų paskirties ir iš esmės nesumažinus jų vertės;

- **kilnojamieji** daiktai pagal prigimtį yra daiktai, kurie iš vienos vietos į kitą gali būti perkelti nepakeitus jų paskirties ir iš esmės nesumažinus jų vertės;

- **kilnojamas** daiktas, fiziškai pritvirtintas ar kitaip prijungtas prie nekilnojamojo daikto, taip pat įeinantis į jį, bet nepraradęs savo individualių požymių, nelaikomas nekilnojamojo daikto dalimi.”



Noir architects, MB
Žaibo g. 1, Vilnius
Įmonės kodas: 305904834

Mokslo paskirties pastato dalies ir dalies patalpų Vytauto Didžiojo g. 53A, Jurbarkas, paskirties keitimo, dviejų unikalių daiktų sujungimo į bendrą turtinį vienetą ir paprastojo remonto projektas

	Pareigos	V. Pavardė	Parašas	Data	Bendras aiškinamasis raštas		
A 2323	SPV	A. Mockaitis		2025	Noir-003-TDP-SA-BAR	Lapas	
A 2327	SPDV	D. Samveljan		2025		Lapu	
						12	14

Vadovaujantis šiais punktais traktuojama, kad Statybos įstatymo ir jo įgyvendinamųjų teisės aktų (statybos techninių reglamentų) nuostatos netaikomos kilnojamųjų daiktų padėjimui (laikymui) žemės sklype, ant statinio ar jo dalių. Todėl sklypo plano dalis nėra ruošiama.

Pandusas (kilnojamas daiktas) pastatomas ant esamo tako, kuris veda tik į remontuojamą įėjimą į pastatą, nedaro įtakos sklypo esamam sklypo funkcionalumui ir nepažeidžia jokių specialiųjų žemės naudojimo sąlygų.

05.4. Panduso gaminy

Pandusas projekte yra numatytas surenkamas (kilnojamas daiktas), mobilus, pastatomas ant svorio paskirstančių atramų. Metalinė ažūrinė rampa. gaminis atitinka ISO 21542:2011 standartą.

Rampa parinkta tokia, kad neviršytu 11,10% nuolydžio. Rampos plotis numatomas 1.30m pločio. Turėklai iš abiejų pusių atitinkantis ISO 21542:2011 standartą. Švarus plotis tarp turėklų yra 1.10m.



Noir architects, MB
Žaibo g. 1, Vilnius
Įmonės kodas: 305904834

Mokslo paskirties pastato dalies ir dalies patalpų Vytauto Didžiojo g. 53A, Jurbarkas, paskirties keitimo, dviejų unikalių daiktų sujungimo į bendrą turtinį vienetą ir paprastojo remonto projektas

	Pareigos	V. Pavardė	Parašas	Data	Bendras aiškinamasis raštas		
A 2323	SPV	A. Mockaitis		2025	Noir-003-TDP-SA-BAR	Lapas	Lapų
A 2327	SPDV	D. Samveljan		2025		13	14

06. NATŪRALI APŠVIETA

06.1. Natūralios apšvietos sąlygų vertinimas

Šiuo paprastojo remonto projektu yra apjungiamos kelios esamos patalpos į vieną didesnę patalpą (užsiėmimo kambarį nr08) ir kitą patalpą, kurioje vyks užsiėmimai, parametrai (gabaritai) nebuvo keičiami (užsiėmimo kambarys nr07). Visos patalpos yra mokyklos paskirties pastato viduje ir nuo pat mokyklos pastatymo pradžios buvo suprojektuotos mokyklos paskirčiai.

Projekte **nėra keičiami, demontuojami ar pertvarkomi langai** – visi natūralios šviesos šaltiniai lieka tokie patys, kaip buvo iki remonto. Atliekant patalpų sujungimą, natūralios apšvietos sąlygos **nėra bloginamos**, o netgi gali būti laikomos geresnėmis, nes padidėja šviesos pasiskirstymo plotas.

Vadovaujantis HN 20:2012 nuostata, kad natūralios apšvietos koeficientas toliausiai nuo lango esančiame taške turi būti ne mažesnis kaip 1,5 %, pažymėtina, kad:

Langų kiekis ir jų plotas nesikeičia;

Šviesos patekimo kryptys lieka tos pačios;

Didesnė patalpa leidžia tolygiau pasiskirstyti dienos šviesai.

Didžiajame užsiėmimo kambaryje saulės šviesą gaunama iš dviejų pusių.

Užsiėmimai vyks vakarę, užsiėmimų patalpose langai yra vakarinėje ir šiaurinėje sienose, todėl apšvietimo sąlygos atitinka neformaliojo ugdymo paskirtį ir bus labiau apšviestos vakare neformaliojo ugdymo užsiėmimų metu;

Atsižvelgiant į tai, daroma išvada, kad natūralios apšvietos sąlygos po remonto **išlieka atitinkančios higienos normų reikalavimus**.

07. VIDAUS PATALPŲ GARSAS

07.1. Patalpų garso reikalavimai

Triukšmas ir vibracija patalpose, kuriose vykdomos neformaliojo vaikų švietimo programos, ugdymo proceso metu turi neviršyti Lietuvos higienos normoje HN 33:2011 „Triukšmo ribiniai dydžiai gyvenamuosiuose ir visuomeninės paskirties pastatuose bei jų aplinkoje“, patvirtintoje Lietuvos Respublikos sveikatos apsaugos ministro 2011 m. birželio 13 d. įsakymu Nr. V-604 „Dėl Lietuvos higienos normos HN 33:2011 „Triukšmo ribiniai dydžiai gyvenamuosiuose ir visuomeninės paskirties pastatuose bei jų aplinkoje“ patvirtinimo“, ir Lietuvos higienos normoje HN 50:2016 „Visą žmogaus kūną veikianti vibracija: didžiausi leidžiami dydžiai ir matavimo reikalavimai gyvenamosiose, specialiosiose ir visuomeninėse patalpose“, patvirtintoje Lietuvos Respublikos sveikatos apsaugos ministro 2003 m. gruodžio 31 d. įsakymu Nr. V-791 „Dėl Lietuvos higienos normos HN 50:2016 „Visą žmogaus kūną veikianti vibracija: didžiausi leidžiami dydžiai ir matavimo reikalavimai gyvenamosiose, specialiosiose ir visuomeninėse patalpose“ patvirtinimo“, nustatytų ribinių dydžių.

07.2. Triukšmo įvertinimas

Neformalusis ugdymas vyks po bendrojo ugdymo dienos laiko, todėl užsiėmimų patalpose sukeliamas triukšmas nedarys įtakos kitoms mokyklos patalpoms, kuriose vyksta bendrasis ugdymas.

Remontuojamose patalpose numatytos dvi užsiėmimo salės, tačiau vienu metu yra numatoma naudoti tik vieną užsiėmimo salę pagal poreikį pasirenkant mažesnę ar didesnę patalpą. Todėl užsiėmimų patalpos viena kitai triukšmo sąlygų įtakos neturės. Kadangi patalpose nebus naudojama triukšmą ar vibraciją kelianti įranga, triukšmas nebus perduodamas į gretimas mokyklos patalas (už projekto ribų) ar skleidžiamas už mokyklos pastato ribų.



Noir architects, MB
Žaibo g. 1, Vilnius
Įmonės kodas: 305904834

Mokslo paskirties pastato dalies ir dalies patalpų Vytauto Didžiojo g. 53A, Jurbarkas, paskirties keitimo, dviejų unikalių daiktų sujungimo į bendrą turtinį vienetą ir paprastojo remonto projektas

	Pareigos	V. Pavardė	Parašas	Data	Bendras aiškinamasis raštas	
A 2323	SPV	A. Mockaitis		2025	Noir-003-TDP-SA-BAR	Lapas
A 2327	SPDV	D. Samveljan		2025		Lapas
						14
						14

BENDROSIOS TECHNINĖS SPECIFIKACIJOS TURINYS

TS-01. BENDRIEJI REIKALAVIMAI.....	3
TS-02. Teisės aktų laikymasis ir reikalingi leidimai	3
TS-03. Įstatymai ir normatyviniai dokumentai , kurių privalu laikytis statant statinį (remontuojant, rekonstruojant). Bendriniai reikalavimai	3
TS-04. Kvalifikacijos reikalavimai statybos rangovui ir subrangovams	4
TS-05. Kvalifikacijos reikalavimai bendrųjų ir specialiųjų statybos darbų vadovams ir specialistams	5
TS-06. Saugaus darbo, gaisrinės saugos, aplinkos apsaugos, bei tinkamų darbo higienos sąlygų statybvietėje ir statomame statinyje užtikrinimo reikalavimai; trečiųjų asmenų interesų apsauga statybos metu.....	5
TS-07. Nurodymai dėl statybos produktų (gaminų ir medžiagų), įrenginių privalomos atitikties techninėse specifikacijose nurodytiems reikalavimams , galimybė ir sąlygos keisti analogiškais	5
TS-08. Nenaudotinos medžiagos	6
TS-09. Statybos produktų , įrenginių kokybę įrodantys privalomieji dokumentai	6
TS-10. Statybos produktų kokybės kontrolė	6
TS-11. Statybos produktų pavyzdžiai, jų aprobavimo tvarka.....	6
TS-12. Statybos produktų gabenimo, saugojimo sąlygos.....	7
TS-13. Paslėptų darbų priėmimo tvarka	8
TS-14. Statybos užbaigimas ar deklaravimas apie statybos užbaigimą, rangovo ir subrangovų rengiama dokumentacija ir reikalavimai jai parengti, statybos darbų priėmimo tvarka ir dokumentai	8
TS-15. VIDAUS DARBAI, LAUKO DARBAI, MEDŽIAGOS, ĮRENGINIAI, GAMINIAI.....	10
TS-15.1. Gipso kartono plokščių panaudojimas pertvaroms	10
TS-15.2. Sienų dengimas plytelėmis	10
TS-15.3. Vidiniai sienų ir lubų paviršiai – paviršių paruošimas ir dažymas	11
TS-15.4. Durys.....	14
TS-15.5. Kištukiniai lizdai ir šviesos jungtukai	15
TS-15.6. Dušo komplektai	15
TS-15.7. Dušo padėklai / padai	15
TS-15.8. Klozeto komplektas	16
TS-15.9. Rūbinių spintelės.....	16
TS-15.10. Plautuvai	17
TS-15.11. Stalas poilsio kambaryje	18
TS-15.12. Spintelė poilsio kambaryje	18



Noir architects, MB
Žaibo g. 1, Vilnius
Įmonės kodas: 305904834

Mokslo paskirties pastato dalies ir dalies patalpų Vytauto
Didžiojo g. 53A, Jurbarkas, paskirties keitimo, dviejų unikalių
daiktų sujungimo į bendrą turtinį vienetą ir paprastojo
remonto projektas

	Pareigos	V. Pavardė	Parašas	Data	Bendrosios techninės specifikacijos	Lapas	Lapų
A 2323	SPV	A. Mockaitis		2025	Noir-003-TDP-SA-BTS	1	23
A 2327	SPDV	D. Samveljan		2025		1	23

TS-15.13. Rūbinių stalviršis ir veidrodis.....	18
TS-15.14. Veidrodžiai užsiėmimų salėje.....	19
TS-15.15. Led juostinių šviestuvų įrengimas užsiėmimų salėje.....	19
TS-15.16. Šviestuvai numatomi tambūre, užsiėmimų salės koridoriaus zonoje, ir rūbinėse	19
TS-15.17. Grindų plytelės rūbinėse ir tualetuose.....	20
TS-15.18. Grindų plytelės tambūre.....	20
TS-15.19. Grindų danga užsiėmimų salėse.....	20
TS-15.20. Grindų dangą pilsio kambaryje	21
TS-15.21. Sienų plytelės rūbinėse ir tualetuose	21
TS-15.22. Vidaus patalpų dažai.....	22
TS-15.23. Rampos gaminys	22
TS-15.24. Betono remontinis mišinys lauko laiptams	22
TS-15.25. Lauko laiptų plytelės	23



Noir architects, MB
Žaibo g. 1, Vilnius
Įmonės kodas: 305904834

Mokslo paskirties pastato dalies ir dalies patalpų Vytauto Didžiojo g. 53A, Jurbarkas, paskirties keitimo, dviejų unikalių daiktų sujungimo į bendrą turtinį vienetą ir paprastojo remonto projektas

	Pareigos	V. Pavardė	Parašas	Data	Bendrosios techninės specifikacijos		
A 2323	SPV	A. Mockaitis		2025	Noir-003-TDP-SA-BTS	Lapas	Lapų
A 2327	SPDV	D. Samveljan		2025		2	23

TS-01. BENDRIEJI REIKALAVIMAI

TS-02. Teisės aktų laikymasis ir reikalingi leidimai

Visos konstrukcijos, gaminiai ir medžiagos turi atitikti Lietuvos Respublikos ir Europos normų reikalavimus. Rangovas yra atsakingas už visų leidimų iš valdžios įstaigų ir kitų instancijų gavimą. Visos konstrukcijos ir įranga turi būti sertifikuoti arba pripažinti tinkamais naudoti Lietuvoje nustatyta tvarka ir turėti atitikties įvertinimo dokumentą. Rangovas privalo palaikyti ryšį su Lietuvos Respublikos kontroliuojančiomis institucijomis, užtikrinti jų patikrinimus savo sąskaita bei ištaisyti trūkumus, kuriuos jis atras patikrinimų metu. Rangovas turi vykdyti visus Lietuvos Respublikos normatyvinius reikalavimus ir taisykles, išleistas bet kurios valdymo įstaigos, kurios jurisdikcijoje randasi statybos aikštelė. Atsakingi darbai ir konstrukcijos nurodyti techninėse specifikacijose, turi būti priimti Užsakovo tai įforminant aktu, o baigtas statyti statinys turi būti priimtas naudoti Lietuvos Respublikoje nustatyta tvarka. Rangovas turi dirbti glaudžiai bendradarbiaudamas su Užsakovu ir Projekto vadovu ir, jeigu iškiltų būtinumas pertraukti esamų aptarnavimo sistemų darbą, tokiems atvejams būtinas išankstinis Užsakovo raštiškas sutikimas. Jei Rangovas naudojasi Subrangovų paslaugomis, prieš pradėdamas konkretų darbą reikia gauti Užsakovo sutikimą. Rangovas pasirinkdamas Subrangovus turi aptarti su Užsakovu ir gauti jo pritarimą.

Šie bendrieji techniniai reikalavimai yra neatskiriama projekto techninių specifikacijų, bendroji dalis. Jie bendraisiais reikalavimais ir nurodymais papildo atskirų projekto dalių technines specifikacijas. Jeigu tarp šių techninių reikalavimų ir projekto dalių specifikacijų iškyla skirtumų - pirmenybė teikiama atskirų projekto dalių specifikacijoms. (jeigu atskiros projekto dalys yra rengiamos)

Ši specifikacija apima medžiagų, įrengimų tiekimą, pristatymą į statybos aikštelę, pastatymą ir sumontavimą.

Darbai apima statybos montavimą ir jei nenurodoma kitaip, visas medžiagas būtinas pilnam įrengimui, ir tokius patikrinimus bei reguliavimus, kokie aprašyti šioje specifikacijoje, brėžinius ir visa tai, ko gali prireikti, kad būtų pilnai užbaigti statybos darbai.

Žodžiai "pilnas įrengimas" turi reikšti ne tik darbų atitikimą ir įrengimus, nurodytus šioje specifikacijoje, bet ir visus atsiktinius įvairius komponentus, kurie yra reikalingi pilnam darbų atlikimui.

Rangovas turi užtikrinti, kad darbai būtų tinkamai vykdomi ir užbaigti.

Rangovas privalo užtikrinti, kad visos darbų dalys ir visos medžiagos tarpusavyje būtų suderintos. Rangovas turi užtikrinti, kad visi įrengimai ir įranga būtų lengvai prieinami prižiūrinčiam personalui ir kad būtų pakankamai vietos palikta įrengimų priežiūrai bei pakeitimui. Rangovas taip pat privalo užtikrinti stovinčiam žmogui pakankamą aukštį maksimaliame galimame plote su lengvu, saugiu priėjimu normaliam darbui be kliūčių prie visų įrengimų ir prietaisų.

TS-03. Įstatymai ir normatyviniai dokumentai, kurių privalu laikytis statant statinį

Statant, remontuojant ar rekonstruojant statinį privalu vadovautis visais Lietuvos Respublikoje ir Europos Sąjungoje (jei neprieštaruja Lietuvos Respublikos įstatymams) galiojančiais įstatymais ir normatyviniams dokumentams. Visos konstrukcijos, gaminiai ir medžiagos turi atitikti Lietuvos Respublikos teisės aktais nustatytus reikalavimus.

Normatyvinių statybos techninių dokumentų nuostatomis turi būti siekiama:



Noir architects, MB
Žaibo g. 1, Vilnius
Įmonės kodas: 305904834

Mokslo paskirties pastato dalies ir dalies patalpų Vytauto Didžiojo g. 53A, Jurbarkas, paskirties keitimo, dviejų unikalių daiktų sujungimo į bendrą turtinį vienetą ir paprastojo remonto projektas

	Pareigos	V. Pavardė	Parašas	Data	Bendrosios techninės specifikacijos	Lapas	Lapų
A 2323	SPV	A. Mockaitis		2025	Noir-003-TDP-SA-BTS	3	23
A 2327	SPDV	D. Samveljan		2025			

**(remontuojant,
rekonstruojant).
Bendriniai
reikalavimai**

1. optimizuoti statybos dalyvių ir viešojo administravimo subjektų veiklą statybos srityje
 2. užtikrinti gyventojų saugias ir sveikas gyvenimo, darbo ir poilsio sąlygas;
 3. sudaryti sąlygas žmonėms su negalia ir kitoms socialinėms grupėms be apribojimų naudotis juos supančia aplinka;
 4. užtikrinti statybų darną su aplinka ir taupų žemės, vandens, miškų ir kitų išteklių naudojimą;
 5. išsaugoti nekilnojamasias kultūros paveldo vertybes. (jeigu tokių yra)
- Įstatymai ir normatyviniai dokumentai
1. Lietuvos Respublikos statybos įstatymą (Žin., 1996, Nr. 32-788; 2001, Nr. 101-3597)
 2. Lietuvos Respublikos viešųjų pirkimų įstatymą (Žin., 1996, Nr. 84-2000; 2006, Nr. 4-102);
 3. Lietuvos Respublikos planuojamos ūkinės veiklos poveikio aplinkai vertinimo įstatymą (Žin., 1996, Nr. 82-1965; 2005, Nr. 84-3105)
 4. Lietuvos Respublikos saugomų teritorijų įstatymą (Žin., 1993, Nr. 63-1188; 2001, Nr. 108-3902);
 5. Lietuvos Respublikos nekilnojamojo kultūros paveldo apsaugos įstatymą (Žin., 1995, Nr. 3-37; 2004, Nr. 153-5571);
 6. Lietuvos Respublikos teritorijų planavimo įstatymą (Žin., 1995, Nr. 107-2391; 2004, Nr. 21-617);
 7. statybos techninį reglamentą STR 2.01.01(1):2005 „Esminis statinio reikalavimas. Mechaninis patvarumas ir pastovumas“;
 8. statybos techninių reikalavimų reglamentą STR 2.01.01(2):1999 „Esminiai statinio reikalavimai. Gaisrinė sauga“, patvirtintą Lietuvos Respublikos aplinkos ministro 1999 m. gruodžio 27 d. įsakymu Nr. 422 (Žin., 2000, Nr. 17-424);
 9. techninių reikalavimų statybos reglamentą STR 2.01.01(3):1999 „Esminiai statinio reikalavimai. Higiena, sveikata, aplinkos apsauga“, patvirtintą Lietuvos Respublikos aplinkos ministro 1999 m. gruodžio 27 d. įsakymu Nr. 420 (Žin., 2000, Nr. 8-215);
 10. statybos techninį reglamentą STR 2.01.01(5):2008 „Esminis statinio reikalavimas. Apsauga nuo triukšmo“, patvirtintą Lietuvos Respublikos aplinkos ministro 2008 m. kovo 12 d. įsakymu Nr. D1-132 (Žin., 2008, Nr. 35-1256);
 11. statybos techninį reglamentą STR 1.01.03:2017 „Statinių klasifikavimas“ patvirtintą Respublikos aplinkos ministro 2016-10-27. įsakymu Nr. D1-713

**TS-04. Kvalifikacijos
reikalavimai
statybos rangovui
ir subrangovams**

Statybos rangovas ir subrangovas privalo atlikti Lietuvos Respublikos Statybos įstatymo 15 straipsnio nustatytus reikalavimus. Statybos rangovas ir subrangovas turi būti nustatyta tvarka atestuotos įmonės.

Rangovas yra atsakingas už visų leidimų, sutikimų ar dokumentų, reikalingų Darbų vykdymui bei užbaigimui gavimais kompetentingų institucijų ir statybos leidimo gavimą.

Rangovas yra atsakingas už Darbų vykdymo priešgaisrinę apsaugą pagal LR galiojančių teisės aktų reikalavimus.

Visos konstrukcijos ir įranga turi būti sertifikuoti arba pripažinti tinkamais naudoti Lietuvoje nustatyta tvarka ir privalo turėti atitikties įvertinimo dokumentą.

Rangovas privalo, palaikyti ryšį su kompetentingomis institucijomis, užtikrinti jų patikrinimus savo sąskaita bei ištaisyti trūkumus, kuriuos šios institucijos nustatys minėtų patikrinimų metu.





Noir architects, MB
Žaibo g. 1, Vilnius
Įmonės kodas: 305904834

Mokslo paskirties pastato dalies ir dalies patalpų Vytauto Didžiojo g. 53A, Jurbarkas, paskirties keitimo, dviejų unikalių daiktų sujungimo į bendrą turtinį vienetą ir paprastojo remonto projektas

	Pareigos	V. Pavardė	Parašas	Data	Bendrosios techninės specifikacijos	
A 2323	SPV	A. Mockaitis		2025	Noir-003-TDP-SA-BTS	Lapas
A 2327	SPDV	D. Samveljan		2025		Lapu
						4 23

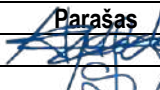
<p>Kompleksas Noir-003-SA-TDP</p>	<p>Mokslo paskirties pastato dalies ir dalies patalpų Vytauto Didžiojo g. 53A, Jurbarkas, paskirties keitimo, dviejų unikalių daiktų sujungimo į bendrą turtinį vienetą ir paprastojo remonto projektas</p>
	<p>Rangovas turi vykdyti visus Lietuvos Respublikoje galiojančių teisės aktų reikalavimus ir taisykles, priimtas atitinkamų kompetentingų valstybės ir/ar savivaldybės institucijų. Atsakingi darbai ir konstrukcijos, nurodyti techninėse specifikacijose, turi būti priimti Inžinieriaus tai įforminant aktu, 6 baigtas statinys turi būti priimtas priėmimo komisijos. Subrangovai. Rangovas pasirenkamus Subrangovus turi aptarti su Užsakovu ir gauti jo raštišką pritarimą jeigu nenurodyta kitaip. Užsakovas turi teisę nurodyti Rangovui kokį subrangovą pasirinkti ir toks Užsakovo nurodymas yra privalomas Rangovui.</p>
<p>TS-05. Kvalifikacijos reikalavimai bendrųjų ir specialiųjų statybos darbų vadovams ir specialistams</p>	<p>Bendrųjų ir specialiųjų statybos darbų vadovai ir specialistai privalo atlikti Lietuvos Respublikos Statybos įstatymo 10 straipsnio 3 ir 4 dalyse nustatytus reikalavimus. Pagal atliekamus darbus būtini šie pagrindiniai vadovų kvalifikacijos atestatai: Statinio projekto vykdymo priežiūros vadovo; Projekto dalies vykdymo priežiūros vadovo; Statinio statybos vadovo; Statinio specialiųjų statybos darbų vadovo; Statinio statybos techninės priežiūros vadovo. (jeigu rengiamam projektui privalomas statybos techninės priežiūros vadovas pagal statybos metu galiojančius normatyvus)</p>
<p>TS-06. Saugaus darbo, gaisrinės saugos, aplinkos apsaugos, bei tinkamų darbo higienos sąlygų statybvietėje ir statomame statinyje užtikrinimo reikalavimai; trečiųjų asmenų interesų apsauga statybos metu</p>	<p>Statybos vadovas statybvietėje ir statomame statinyje privalo užtikrinti saugaus darbo, gaisrinės saugos, aplinkos apsaugos bei tinkamas darbo higienos sąlygas, pagal galiojančius reikalavimus. Trečiųjų asmenų interesų apsauga privalo būti vykdoma statybos vadovo visu statybos metu.</p>
<p>TS-07. Nurodymai dėl statybos produktų (gaminų ir medžiagų), įrenginių privalomos atitikties techninėse specifikacijose nurodytiems reikalavimams, galimybė ir</p>	<p>Visi gaminiai, įranga, medžiagos ir priedai turi atitikti nurodytus dokumentacijoje ir turi būti nauji. Visiems nukrypimams nuo specifikacijos turi būti gautas Užsakovo sutikimas. Visos medžiagos ir gaminiai turi būti pateikti su gamintojo rekvizitais, firmos atpažinimo ženklu specifikacija naudojimo-instrukcija nuoroda kam skiriama, spalvos nuoroda pagaminimo data. Užsakovas ar Inžinierius turi teisę atmesti medžiagą ar: įrangą be jokių papildomų išlaidų Užsakovui, jei ji neatitinka specifikacijos reikalavimų. Tokiu atveju Rangovas turi pateikti kitas medžiagas ir įrangą, kurie atitinka specifikaciją ir kurių pageidauja Užsakovas; neatsižvelgiant į Rangovo deklaruotas kainas. Rangovas turi pateikti visos šioje specifikacijoje apibūdintos technologinės, mechaninės dalies ir elektros įrangos katalogus ir standartų dokumentus Užsakovo ir Inžinieriaus peržiūrai. Rangovas neturi teisės užsakyti pagrindinės įrangos be išankstinio Užsakovo patvirtinimo. Sąnaudų žiniaraščiuose nurodytiems konkreitiems gaminiams ir medžiagoms galimi alternatyvūs pasiūlymai, jei jie sumažins darbų kainą, bet nepablogins techninių ir eksploatacinių savybių.</p>

	<p>Noir architects, MB Žaibo g. 1, Vilnius Įmonės kodas: 305904834</p>	<p>Mokslo paskirties pastato dalies ir dalies patalpų Vytauto Didžiojo g. 53A, Jurbarkas, paskirties keitimo, dviejų unikalių daiktų sujungimo į bendrą turtinį vienetą ir paprastojo remonto projektas</p>				
<p>A 2323 A 2327</p>	<p>Pareigos SPV SPDV</p> <p>V. Pavardė A. Mockaitis D. Samveljan</p> <p>Parašas  </p> <p>Data 2025 2025</p>	<p>Bendrosios techninės specifikacijos</p> <p>Noir-003-TDP-SA-BTS</p> <table border="1"> <tr> <td>Lapas</td> <td>Lapų</td> </tr> <tr> <td>5</td> <td>23</td> </tr> </table>	Lapas	Lapų	5	23
Lapas	Lapų					
5	23					

**sąlygos keisti
analogiškais**

TS-08. Nenaudotinos medžiagos	Draudžiama naudoti medžiagas, kurių sudėtyje yra asbesto, kancerogenų, polifluorangliavandenilių, švino, švino druskų, kadmio druskų, chromo druskų, gyvsidabrio druskų ir nikelio druskų. Nerekomenduojama naudoti akrilnitrilo polimerų (kaučiuko, ABS plastiko) chiorpreno kaučiuko, poliacetatų, poliuretano, polivinilchloridų, polivinilidenechlorido, aromatinių poliamidų. Nerekomenduojamos medžiagos negali būti kitų medžiagų sudėtyje.
TS-09. Statybos produktų, įrenginių kokybę įrodantys privalomieji dokumentai	Visos medžiagos ir gaminiai turi būti pateikti su: -gaminio rekvizitais, firmos atpažinimo ženklu; -specifikacija; -nuoroda ar skirta interjerui, ar eksterjerui; -spalvos nuoroda; -gaminio pagaminimo data. Rangovas privalo pristatyti visiems pagrindiniams produktams užsakymo kodus ir kilmės vietą bei pavadinimą priežiūros, valymo bei pakeitimo tikslu. Visi gaminiai ir medžiagos turi atitikti techninėse . specifikacijoje ir brėžiniuose nurodomus kokybės reikalavimus. Jų įpakavimai ar pristatymo dokumentai turi nurodyti jų kokybę arba tokia informacija turi būti nurodoma kitu Užsakovui priimtiniu būdu. Specifikacijoje pateikiami bendrieji kokybės reikalavimai. Tokiu atveju Jei konkrečiai nebus nurodyta medžiaga, pvz. nenurodant medžiagos, pavadinimo ar standarto, prieš ją perkant ji turės būti pateikiama Užsakovo patvirtinimui. Įrenginiai turi turėti atitikties sertifikatus ir atitikties deklaracijas. Potencialiai pavojingi įrenginiai turi turėti techninės būklės patikrinimo ataskaitas.
TS-10. Statybos produktų kokybės kontrolė	Gaminiai ir medžiagos, turintys nurodytą patvirtinimo tipą ir standartą, bei kokybės kontrolę. Jei reikalaujama, kad naudojami gaminiai ir medžiagos būtų nurodyto tipo ar standarto arba jie yra įtraukti į oficialią kokybės kontrolės procedūrą, jie turi turėti tipo patvirtinimo liudijimą, atitikimo standartui ar oficialų kokybės, kontrolės patvirtinimą. Tipo patvirtinimo ir atitikimo standartui liudijimai, negali būti atskiriami nuo produkto, o identifikacija turi būti visiškai aiški. Gaminių ir medžiagų atitikties nuorodos jų montavimo metu; Galimi gaminių ir medžiagų atitikties nurodymai montavimo stadijos metu neturi būti uždengiami arba, jei negalima palikti jų matomais, turi būti lengvai ir visiškai atidengiami.
TS-11. Statybos produktų pavyzdžiai, jų aprobavimo tvarka	Konkrečiai specifikacijoje nurodytų gaminių ir medžiagų pavyzdžiai turi būti pateikti Užsakovui ir Projekto vadovui iki darbų pradžios patvirtinimui gauti.. Nuolatiniam sulyginimui su galutiniais produktais naudojami pavyzdžiai turi būti laikomi iki pat darbų užbaigimo . Atitiktini ar pateiktini pavyzdžiai yra nurodyti specifikacijoje. Visi gaminiai, įranga, medžiagos ir priedai turi atitikti nurodytus dokumentacijoje ir turi būti nauji. Visiems nukrypimams nuo specifikacijos turi būti gautas Užsakovo sutikimas. Visos medžiagos ir gaminiai turi būti pateikti su gamintojo rekvizitais, firmos atpažinimo ženklu specifikacija naudojimo-instrukcija nuoroda kam skiriama, spalvos nuoroda pagaminimo data. Užsakovas ar Inžinierius turi teisę atmesti medžiagą ar: įrangą be jokių papildomų išlaidų Užsakovui, jei ji neatitinka specifikacijos reikalavimų. Tokiu atveju Rangovas turi pateikti kitas medžiagas ir įrangą, kurie atitinka specifikaciją ir kurių pageidauja Užsakovas; neatsižvelgiant į Rangovo deklaruotas kainas. Rangovas turi pateikti visos šioje specifikacijoje apibūdintos technologinės,



Noir architects, MB
Žaibo g. 1, Vilnius
Įmonės kodas: 305904834

Mokslo paskirties pastato dalies ir dalies patalpų Vytauto Didžiojo g. 53A, Jurbarkas, paskirties keitimo, dviejų unikalių daiktų sujungimo į bendrą turtinį vienetą ir paprastojo remonto projektas

Pareigos	V. Pavardė	Parašas	Data	Bendrosios techninės specifikacijos
A 2323	SPV	A. Mockaitis	2025	Noir-003-TDP-SA-BTS Lapas Lapų 6 23
A 2327	SPDV	D. Samveljan	2025	

mechaninės dalies ir elektros įrangos katalogus ir standartų dokumentus Užsakovo ir Inžinieriaus peržiūrai.

Rangovas neturi teisės užsakyti pagrindinės įrangos be išankstinio Užsakovo patvirtinimo. Sąnaudų žiniaraščiuose nurodytiems konkrečioms gaminiams ir medžiagoms galimi alternatyvūs pasiūlymai, jei jie sumažins Darbų kainą, bet nepablogins techninių ir eksploatacinių savybių. Rinkdamas komponentus bei medžiagas, Rangovas turi atsižvelgti į poreikį nepanašius kontaktuojančius metalus apsaugoti nuo korozijos.

Rangovas užtikrina, kad visa Jo pateikta įranga be struktūrinių pakeitimų gali būti sumontuota projekto dokumentuose nurodytoje padėtyje. Nebus atsižvelgiama į jokių reikalavimų apmokėti papildomas išlaidas, atsiradusias dėl parūpintos netinkamo dydžio įrangos modifikavimo.

Sąnaudų žiniaraščiuose nurodytiems konkrečioms gaminiams ir medžiagoms galimi alternatyvūs pasiūlymai, jei jie sumažins darbų kainą, bet nepablogins techninių ir eksploatacinių savybių.

Gaminių ir medžiagų kokybės reikalavimai

Visi gaminiai ir medžiagos turi atitikti techninėse specifikacijose ir brėžiniuose nurodomus kokybės reikalavimus. Jų įpakavimai ar pristatymo dokumentai turi nurodyti jų kokybę arba tokia informacija turi būti nurodoma kitu Užsakovui priimtinu būdu. Specifikacijoje pateikiami bendrieji kokybės reikalavimai. Tokiu atveju Jei konkrečiai nebus nurodyta medžiaga, pvz. nenurodant medžiagos, pavadinimo ar standarto, prieš ją perkant ji turės būti pateikiama Užsakovo patvirtinimui.

Gaminiai ir medžiagos, turintys nurodytą patvirtinimo tipą ir standartą, bei kokybės kontrolė.

Jei reikalaujama, kad naudojami gaminiai ir medžiagos būtų nurodyto tipo ar standarto arba jie yra įtraukti į oficialią kokybės kontrolės procedūrą, jie turi turėti tipo patvirtinimo liudijimą, atitikimo standartui ar oficialų kokybės, kontrolės patvirtinimą. Tipo patvirtinimo ir atitikimo standartui liudijimai, negali būti atskiriami nuo produkto, o identifikacija turi būti visiškai aiški.

Gaminių ir medžiagų atitikties nuorodos jų montavimo metu; Galimi gaminių ir medžiagų atitikties nurodymai montavimo stadijos metu neturi būti uždengiami arba, jei negalima palikti jų matomais, turi būti lengvai ir visiškai atidengiami.

TS-12. Statybos produktų gabenimo, saugojimo sąlygos

Transportavimo ir tarpinio saugojimo metu visi gaminiai ir medžiagos turi būti deramai uždengti ir supakuoti. Ant kiekvieno paketo turi būti nurodytas jo turinys. Jei pristatomos prekės yra birios ir nepakuotos, numeris, rūšis ir kokybė turi būti nurodyti pristatymo pranešime.

Gaminių ir medžiagų pristatymas koordinuojamas pagal statybos darbų grafiką. Rangovas privalo vengti nereikalingo gaminių ir/ ar medžiagų saugojimo statybos aikštelėje. Visi tiekiami gaminiai ir medžiagos turi būti su atitinkamais dokumentais. Atvežtų prekių (gaminių ir medžiagų) išvaizda, jų galimus defektus ir žalą reikia patikrinti vizualiai. Prekių užsakovas yra atsakingas už pranešimų dėl galimos žalos ir defektų pateikimą. Visos pretenzijos turi būti pateikiamos prekių tiekėjui (arba gamintojui).

Gaminiai ir statybinės medžiagos turi būti saugomi taip, kad nepablogėtų jų kokybė. Reikia laikytis kiekvienos medžiagos, gaminių nurodytų saugojimo reikalavimų ir gamintojo (ar tiekėjo) pateiktų nuorodų.



Noir architects, MB
Žaibo g. 1, Vilnius
Įmonės kodas: 305904834

Mokslo paskirties pastato dalies ir dalies patalpų Vytauto Didžiojo g. 53A, Jurbarkas, paskirties keitimo, dviejų unikalinių daiktų sujungimo į bendrą turtinį vienetą ir paprastojo remonto projektas

	Pareigos	V. Pavardė	Parašas	Data	Bendrosios techninės specifikacijos	Lapas	Lapų
A 2323	SPV	A. Mockaitis		2025	Noir-003-TDP-SA-BTS	7	23
A 2327	SPDV	D. Samveljan		2025			

Kompleksas Noir-003-SA-TDP	Mokslo paskirties pastato dalies ir dalies patalpų Vytauto Didžiojo g. 53A, Jurbarkas, paskirties keitimo, dviejų unikalių daiktų sujungimo į bendrą turtinį vienetą ir paprastojo remonto projektas
-------------------------------	--

	<p>Statybos aikštelėje prekės turi būti laikomos tinkamose ir, jei pagal prekęs charakteristikas taip būtina, izoliuotose, sausose, šildomose ir tinkamai vėdinamose patalpose taip. kad kiekviena medžiaga būtų padėta tinkamai ir lengvai patikrinama. Medžiagos ir prekės, pažeistos ar kitaip sugadintos dėl veiklos statybos aikštelėje, turi būti pakeistos naujomis Rangovo sąskaita.</p> <p>Už medžiagų ir gaminių apgadinimus ir/ ar praradimus visiškai atsako Rangovas.</p>
TS-13. Paslėptų darbų priėmimo tvarka	<p>Paslėpti darbai gali būti priimami tik sėkmingai juos išbandžius. Bandymo darbai pateikti specifikacijoje.</p>
TS-14. Statybos užbaigimas ar deklaravimas apie statybos užbaigimą, rangovo ir subrangovų rengiama dokumentacija ir reikalavimai jai parengti, statybos darbų priėmimo tvarka ir dokumentai	<p>Prieš uždengiant konstrukciją ar baigtą darbą, juos reikia pateikti Inžinieriaus ir Užsakovo patvirtinimui. Jei tai nepadaroma, Užsakovas ar Inžinierius turi teisę reikalauti, kad dengiančios medžiagos ar jų dalys būtų nuimamos. Procedūrų nesilaikymo išlaidos teks Rangovui net ir tokiu atveju, jei uždengtas darbas yra tinkamas.</p> <p>Rangovo pateikiama dokumentacija.</p> <p>Priduodant Darbus Rangovas privalo pateikti visų panaudotų medžiagų, konstrukcijų sertifikatų, techninių pasų ir kitos informacijos rinkinius, dengtų darbų ir laikančių konstrukcijų pridavimo aktus, jų fotofiksaciją ir kitą dokumentaciją, kurios gali pareikalauti valstybės ar savivaldybės institucijos remdamosi Lietuvos Respublikos Įstatymais ir kitais norminiais aktais.</p> <p>Statybos metu Rangovas turi įsigyti ir pastoviai vesti Lietuvoje nustatytos formos statybos darbų žurnalą, kuris būtų prieinamas Užsakovo ir Inžinieriaus peržiūrai ir pastaboms.</p> <p>Rangovas taip pat pateikia pastatų inventorizavimo dokumentaciją, reikalingą pridudant pastatą naudojimui.</p> <p>Rangovui pavedama paruošti visą dokumentaciją, kuri vėliau bus reikalinga organizuoti objekto pridavimą Valstybinei priėmimo komisijai.</p> <p>Pridavimo eksploatacijai dokumentacija.</p> <p>Rangovas turi pateikti tris tokių dokumentų rinkinius:</p> <ul style="list-style-type: none"> Veikimo principą ir sistemos aprašymą; Visus sertifikatus, tame tarpe Lietuvoje išduotus sertifikatus, bandymo protokolus, medžiagų saugos ir atitikties dokumentus, tikrinimo ataskaitas; naudojimo instrukcijas; Gamintojo priežiūros instrukciją įrangai, įrenginiams, sistemoms ir medžiagoms; Tiekėjų ir subrangovų sąrašus su adresais, telefonais, fakais, elektroninio pašto adresais. Aukščiau išvardinti reikalavimai yra privalomi visiems subrangovams ir jų naudojamoms medžiagoms bei įrengimams. <p>Dokumentacija turi būti sukomplektuota byloje ir sutvarkyta pagal turinį, laikantis šioje specifikacijoje pateikiamos kodavimo sistemos.</p> <p>Visos naudojimosi instrukcijos ir brėžiniai turi būti lietuvių kalba.</p> <p>Priėmimas</p> <p>Rangovas atlieka visus bandymus, testavimus, sertifikavimus, organizuoja priėmimą pagal STR 1.05.01:2017 „Statybą leidžiantys dokumentai. Statybos užbaigimas. Statybos sustašymas. Savavališkos statybos padarinių šalinimas. Statybos pagal neteisėtai išduotą statybą leidžiantį dokumentą padarinių šalinimas“ ir kviečia Užsakovą ir Inžinierių į priėmimą, kad galėtų gauti galutinio priėmimo aktą. Tikrinimo akte turi būti nurodyti nebaigti darbai ir defektų taisymas. Tie darbų defektai, kuriuos Užsakovas sutinka pataisyti vėliau per defektų šalinimo laikotarpį, turi būti registruojami atskirai.</p>



Noir architects, MB
 Žaibo g. 1, Vilnius
 Įmonės kodas: 305904834

Mokslo paskirties pastato dalies ir dalies patalpų Vytauto Didžiojo g. 53A, Jurbarkas, paskirties keitimo, dviejų unikalių daiktų sujungimo į bendrą turtinį vienetą ir paprastojo remonto projektas

Pareigos	V. Pavardė	Parašas	Data	Bendrosios techninės specifikacijos	
A 2323	SPV	A. Mockaitis	2025	Noir-003-TDP-SA-BTS	Lapas
A 2327	SPDV	D. Samveljan	2025		Lapu
					8
					23

Darbai pagal patikrinimo įrašus, išskyrus šalintinus vėliau, turi būti atliekami neatidėliotinai ir tikrinami atskirai bei patvirtinami pagal galutinio priėmimo akto reikalavimus.

Atsakomybės už defektus laikotarpis.

Defektai kurie galėtų sukelti nepatogumų ar papildomą žalą, turi būti taisomi iškart. Galutinis patikrinimas turi būti atliekamas po vienerių metų nuo visos statybos priėmimo datos. Priėmimo metu turi būti priimamas sprendimas, dėl to kokių mastu ir kurie defektai turi būti šalinami iš-karto, o kuriuos galima atidėti galutiniam defektų tikrinimui. Į Rangovo atsakomybę įeina visų defektų ir susidėvėjimų taisymas, išskyrus tuos, kuriuos sukėlė netinkama eksploatacija.

Visi remonto darbai turi būti atliekami Rangovo ar tiekėjų esant tinkamai Rangovo priežiūrai. Visi darbai turi būti atliekami laikantis darbo metodų ir kokybės standartų, pateikiamų Sutartyje.

GARANTIJA

Garantija privalo atitikti bendrų Sutarties nuostatų reikalavimus.

Rangovui tenka Lietuvos Respublikos įstatymų nustatyta administracinė, civilinė ir baudžiamoji atsakomybė už blogai atliktų statybos darbų padarinius statybos metu ir per Sutartyje nustatytą statinio garantini laiką (kurto pradžia skaičiuojama nuo statinio pripažinimo tinkamu naudoti dienos), bet ne trumpesni kaip:

statiniams - 5 metai;

paslėptiems statinių elementams (konstrukcijų, vamzdinių ir t.t.) -10 metų.

esant tyčia paslėptiems defektams 20 metų;

Rangovas įsipareigoja garantiniu laikotarpiu savo sąskaita skubiai ištaisyti trūkumus, atsiradusius dėl nekokybiškai atliktų Darbų, blogos konstrukcijos ir nestandartinių medžiagų. Garantija apima ir reikalingą techninį veikimą.

Garantijos trukmė turi būti koreguojama pagal statinių priėmimo metu galiojančius; Lietuvos Respublikos įstatymus.

GARANTINIS APTARNAVIMAS

Aptarnavimas apima visas transporto ir krovimo išlaidas, susijusias su aptarnavimo išvykomis Konkurso pasiūlyme nurodytame laikotarpyje.

Aptarnavimas turi būti atliekamas normaliomis darbo valandomis. Kiekvienas atliktas darbas turi būti įforminamas atitinkamais dokumentais.

UŽSAKOVO DARBUOTOJŲ APMOKYMAS

Rangovas turi atlikti tam tikro darbuotojų, kuriuos atrinks Užsakovas, skaičiaus mokymą, kad šie, prieš galutinai perimdami objektą, galėtų teisingai, rūpestingai valdyti kontroliuoti ir prižiūrėti įrangą ir statinius.

Mokymą turi atlikti kvalifikuotas Rangovo personalas kiekvienai paslaugai atskirai. Ir turi būti tęsiamas per Sutarties laikotarpį iki galutinio projekto perėmimo, jei Sutartis nenumato ilgesnio laikotarpio ar Užsakovas ir Rangovas nėra abipusiai susitarę kitaip.

ATSARGINĖS DALYS.

Rangovas turi pateikti pakankamą kiekį atsarginių dalių kiekvienai sistemai / įrangai, pagal suderintą su Užsakovu sąrašą.

Jei reikalaujamų atsarginių dalių kiekiai nenurodyti konkrečioje specifikacijoje, reikia pateikti 1 metams pakankamus kiekius, kaip rekomenduoja sistemų / įrangos gamintojas (tiekėjas).

TECHNINĖ DOKUMENTACIJA

Rangovai ir subrangovai atlieka šiuos brėžinius:



Noir architects, MB

Žaibo g. 1, Vilnius

Įmonės kodas: 305904834

Mokslo paskirties pastato dalies ir dalies patalpų Vytauto Didžiojo g. 53A, Jurbarkas, paskirties keitimo, dviejų unikalių daiktų sujungimo į bendrą turtinį vienetai ir paprastojo remonto projektas

	Pareigos	V. Pavardė	Parašas	Data	Bendrosios techninės specifikacijos	Lapas	Lapu
A 2323	SPV	A. Mockaitis		2025	Noir-003-TDP-SA-BTS	9	23
A 2327	SPDV	D. Samveljan		2025		9	23

Kompleksas Noir-003-SA-TDP	Mokslo paskirties pastato dalies ir dalies patalpų Vytauto Didžiojo g. 53A, Jurbarkas, paskirties keitimo, dviejų unikalių daiktų sujungimo į bendrą turtinį vienetą ir paprastojo remonto projektas
-------------------------------	--

darbo projekto brėžinius;
išpildomuosius statyboje atliktų darbų brėžinius ir kontrolines geodezines nuotraukas;
Išpildomąją toponuotrauką
Visi užrašai. turi būti lietuvių kalba.
Rangovai ar subrangovai, priduodami objektą, turi pateikti. Užsakovui šią įrangos arba įrengimų, techninę dokumentaciją:
Saugumo eksploatacijos aprašymas.
Įrenginių techninis pasas.
Atsarginių dalių sąrašas.
Techninio aptarnavimo aprašymas.
Įrengimo stipruminiai skaičiavimai(jeigu reikalinga pagal Lietuvoje taikomus normatyvus)
Sertifikatai ir atitinkami leidimai, kurie yra būtini tam kad statiniai būtų tinkami naudoti Lietuvoje.
Minėta dokumentacija turi būti pateikta priduodant ją Užsakovui popieriuje (1 egz.) ir kompiuteriniame diskelyje. Ne lietuvių kalba parengti dokumentacijos užrašai turi būti išversti į lietuvių kalbą.

TS-15. VIDAUS DARBAI, LAUKO DARBAI, MEDŽIAGOS, ĮRENGINIAI, GAMINIAI

TS-15.1. Gipso kartono plokščių panaudojimas pertvaroms	<p>Gipso kartono plokštės naudojamos vidaus sienų paviršių apdailai, pertvarų, dekoratyvinių elementų, pakabinamų lubų įrengimui pagal poreikį. Įrengiant pertvaras, gipso kartono plokštės tvirtinamos prie metalinio karkaso iš lenktų cinkuotų profilių savisriegiais sraigtais - plokštės kraštuose kas 150mm, viduryje kas 300mm. Jungtys daromos lygios ir nematomos. Siūlės užglaistomos, užklijuojamos stiklo audinio juostele, glaistomos. Sraigtų galvutės turi būti įgilintos ir užglaistytos. Pertvarų iš gipso kartono plokščių paviršiai turi atitikti tinkuotų paviršių, paruoštų dažymui, reikalavimus. Visi kampai apsaugomi tam skirtais specialiais kampuočiais. Visi sienų paviršiai aptaisyti gipso kartono plokštėmis turi būti vertikalūs, kampai statūs, išskyrus nurodytus brėžiniuose. Gipso kartono plokštės, sandarinimo mastikos turi turėti sertifikatus gamintojo instrukcijas ir gaminių techninių charakteristikų lapus.</p>
TS-15.2. Sienų dengimas plytelėmis	<p>Plytelės turi būti pirmos rūšies akmens masės. Patalpose plytelės turi būti klijuojamos ant paruoštų betono paviršių, cementinių plokščių. Paviršiai turi būti lygūs, kampai ir plokštumos vertikalūs, grindys ir lubos horizontalios, sienų kampai statūs, išskyrus nurodytus brėžiniuose) naudojant patentuotus klijus pagal gamintojo rekomendacijas. Sienos klijuojamos plytelėmis įrengus grindis. Sienų paviršiai prieš plytelių klijavimą turi būti paruošiami kaip tinkavimui. Cementinių plokščių siūlės, vidiniai ir išoriniai kampai bei jungtys su grindimis ir lubomis turi būti hermetizuotos klijuotinės hidroizoliacijos juostomis. Cementinių plokščių konstrukcijų kampai aptaisomi specialiais aliuminio kampuočiais. Paviršius 2 kartus gruntuojamas drėgmei atspariu gruntu ar kita teptine hidroizoliacija pagal gamintojo rekomendacijas. Vamzdynų praėjimo vietose cementinės plokštės impregnuojamos papildomai 20-30 cm plote aplink vamzdį.</p>



Noir architects, MB
Žaibo g. 1, Vilnius
Įmonės kodas: 305904834

Mokslo paskirties pastato dalies ir dalies patalpų Vytauto Didžiojo g. 53A, Jurbarkas, paskirties keitimo, dviejų unikalių daiktų sujungimo į bendrą turtinį vienetą ir paprastojo remonto projektas

	Pareigos	V. Pavardė	Parašas	Data	Bendrosios techninės specifikacijos	
A 2323	SPV	A. Mockaitis		2025	Noir-003-TDP-SA-BTS	Lapas
A 2327	SPDV	D. Samveljan		2025		Lapu
						10 23

Plyteles klijuoti kaip nurodyta brėžiniuose (horizontaliai, vertikaliai arba įstrižai, kad piešinys būtų stačiakampis tinklas iš statmenų siūlių.
Siūlių plotis 2 mm arba kaip nurodyta brėžiniuose. Siūlių plotis per visą ilgį turi būti vienodas. Siūlių plotis tarp sienų ir grindų plytelių, taip pat tarp sienų plytelių ir lubų bei pakabinamų lubų turi būti ne didesnis kaip 1 mm arba kaip nurodyta brėžiniuose.
Plytelėmis dengtų plotų išoriniams ir vidiniams kampams bei kraštams įrengti turi būti naudojami specialūs glazūruoti plytelių kampiniai elementai ar specialūs plastikiniai profiliai kaip nurodyta brėžiniuose.
Plastikiniai kampeliai turi būti tinkamo dydžio, briaunos neaštrios. Vidiniai kampai, kur nenaudojami specialūs sujungimo profiliai turi būti įrengiami tiksliai sudedant plyteles. Todėl tokie sienų kampai turi būti kruopščiai įrengti prieš klijuojant plyteles.
Durų ir langų angokraščiai taip pat turi būti išklijuojami plytelėmis nebent brėžiniuose nurodyta kitaip.
Plytelės klijuojamos neužpildant siūlių. Siūlės užpildomos pagal gamintojo rekomendacijas specialiu glaistu po 1-2 dienų arba kai baigti visi pagrindiniai statybos darbai. Elastinės deformacinės siūlės turi būti įrengiamos kas 3 metrus. Glaisto, impregnuojančių ir kitų medžiagų kokybė turi būti tokia, kad baigtas plytelių siūlių paviršius būtų lygus, neporėtas, neįgeriantis vandens ir purvo, lengvai valomas, atsparus valymo ir dezinfekcinių priemonių poveikiui, nekeisti spalvos, jame neturi atsirasti pelėsių.
Drėgnų patalpų sienų vidiniai kampai, sienų jungimosi su grindimis siūlės, vamzdžių praėjimo per sienas ir praustuvų ar jų stalviršių, o patalpose skirtose neįgaliesiems ir įvairių atramų tvirtinimo vietos turi būti hermetizuotos tinkamais hermetikais ir užglaistomos. Hermetikai ir glaistai neturi keisti spalvos ir kitų savybių nuo vandens, dezinfekcinių ar valymo priemonių poveikio bei plovimo stipria vandens srove.
Patalpose, kur yra pakabinamos lubos, viršutinės plytelių eilės išorinis kraštas turi būti 100 mm virš pakabinamų lubų altitudės arba kaip nurodyta brėžiniuose.
Glazūruotomis plytelėmis dengti drėgnų patalpų sienų paviršiai turi būti be aštrių briaunų ir kampų.
Glazūruotų plytelių kraštai turi būti lygūs, nepažeisti. Glazūra turi būti lygi ir be porų ar pašalinių priemaišų. Glazūra turi būti tolygiai pasiskirsčiusi po visą plytelės paviršių ir nesutrūkinėjusi, lengvai valoma. Spalvotas plyteles reikia pirkti iš tos pačios degimo partijos ir rūšiuoti aikštelėje.
Glazūruotos plytelės, klijavimo mastikos turi turėti sertifikatus, gamintojo instrukcijas ir gaminių techninių charakteristikų lapus.

TS-15.3. Vidiniai sienų ir lubų paviršiai – paviršių paruošimas ir dažymas

Bendrieji nurodymai

Prieš pradėdamas darbus, dažymo darbų Rangovas privalo atlikti bandomojo dažymo pavyzdžius. Šiuos pavyzdžius naudoti kaip etalonus.
Visiems dažymo darbams reikalaujama penkerių (5) metų garantija, pradedant nuo objekto pridavimo eksploatacijai datos. Visus įmanomus dažymo darbus, įtrauktus pagal šią garantiją, turi atlikti dažymo darbų Rangovas, kuris taip pat atsakingas už visas su dažymu susijusias išlaidas. Jei reikia, nekokybiškai nudažyti arba pažeisti paviršiai turi būti ištaisyti atnaujinant visą dažų paviršių.
Rangovas prižiūri dažymo darbų tvarką pagal statybos darbų sekos eigą.
Rangovas turi samdyti patyrusius prižiūrėtojus ir kvalifikuotą personalą. Naudojami darbo metodai turi tiktai naudojamoms dažymo medžiagoms. Atliekant darbą, reikia atsižvelgti į visus faktorius, turinčius įtaką darbo rezultatams, pvz. oro sąlygas, oro



Noir architects, MB
Žaibo g. 1, Vilnius
Įmonės kodas: 305904834

Mokslo paskirties pastato dalies ir dalies patalpų Vytauto Didžiojo g. 53A, Jurbarkas, paskirties keitimo, dviejų unikalių daiktų sujungimo į bendrą turtinį vienetą ir paprastojo remonto projektas

Pareigos	V. Pavardė	Parašas	Data	Bendrosios techninės specifikacijos	
A 2323	SPV	A. Mockaitis	2025	Noir-003-TDP-SA-BTS	Lapas
A 2327	SPDV	D. Samveljan	2025		11

temperatūrą, dažomo paviršiaus ir jo pagrindo drėgnumą, dulketumą ir galimybę iškraustyti dažytinas patalpas, bei visa tai registruoti į statybos darbų žurnalą. Užbaigus darbus, Rangovas turi pateikti Užsakovui dokumentaciją, kurioje būtų nurodyti naudotų medžiagų pavadinimai, gamybos vieta, spalvų kodai ir priežiūros instrukcijos bei galimi kokybės liudijimai.

Rangovas atsakingas už tinkamą darbų vykdymą.
Visi dažyti paviršiai turi atitikti patvirtintus etalonus.

Reikalavimai dangos sluoksniams

Kiekvieno sluoksnio paviršiai turi būti lygūs, be nuotekų.

Dažų sluoksnis turi būti tvirtai ir tolygiai sukibęs su dengiamuoju paviršiumi.

Skirtingų spalvų dažų ar medžiagų sandūros ar jų sandūros su nedažytais paviršiais turi būti tiesios ir tikslios.

Šviesi spalva turi būti uždažoma už kampo, o tamsioji maždaug 1 mm iki kampo, nebent būtų pateikti kitokie nurodymai.

Dažytų paviršių kokybė turi būti vertinama tik dažams visai išdžiūvus.

Apdaila turi būti atlikta taip, kad paviršiuje nebūtų matinių ar blizgių dėmių.

Jei atsiranda defektų, Rangovas turi atnaujinti visą paviršių, nebent remontas būtų pakankama priemonė defektų ištaisymui.

Darbų vykdymas

Dažymo darbų ir darbų vykdymo tvarka turi būti suplanuota taip, kad nesukeltų žalos aplink ir šalia esančioms konstrukcijoms, kurios turės būti dažomos, ir kad statybos darbus būtų įmanoma atlikti vėliau, nepažeidžiant užbaigtų paviršių. Darbo metodai, kurie turi atitikti gamintojo keliamus reikalavimus, turi būti tinkami toms dažymo medžiagoms.

Darbas atliekamas taip, kad užbaigtas paviršius atitiktų dokumentuose nurodytus reikalavimus pagal savo patvarumą ir išvaizdą.

Rangovas atsakingas už tai, kad aikštelėje būtų laikomasi apsauginių priemonių nuo kenksmingų medžiagų naudojimą apibrėžiančių galiojančių sprendimų ir nuostatų.

Vykdamas dažymo darbus prisilaikyti LST EN 13300 reikalavimų.

Bet kuris darbas, kuris konkrečiai nenurodytas šiame darbo aprašyme, patalpų aprašyme ar brėžiniuose, bet kuris paprastai įeina į pilną darbų atlikimo apimtį, turi būti atliekamas be atskiros kompensacijos.

Paviršių paruošimas

Visi paviršiai turi būti vientisi, švarūs, sausi ir lygūs. Tinkuotų paviršių drėgnumas < 8 % betoninių ir gelžbetoninių < 4-6 %, medinių < 12 %. Dažomos patalpos temperatūra > 80 C, santykinis oro drėgnumas < 70 %. Išoriniai paviršiai nedažomi esant aukštesnei negu 270 C temperatūrai, esant tiesioginiams saulės spinduliams, taip pat lyjant arba esant šlapiam fasadui po lietaus, kai pučia vėjas kurio greitis daugiau kaip 10 m/s, o taip pat apledėję ar apšalę paviršiai žiemos metu.

Nuo metalinių paviršių rūdys ir purvas nuvalomi metaliniais grandikliais ir šepetiais.

Rūdys pašalinamos cheminiu rūdžių valikliu, po to paviršius nuplaunamas ir išdžiovinamas. Nuo naujų galvanizuotų paviršių, kurie bus dažomi, turi būti kruopščiai pašalintos tepalų dėmės tirpiklio pagalba. Dulkės nuo paviršių nusiurbiamos.

Paruošti paviršiai prieš dažant turi būti gruntuojami pagal technologiją nurodytą gamintojo instrukcijoje.

Grunto dangos turi gerai įsigerti į paviršių, sujungimus, kampus ir kitas vietas, kur galimas drėgmės susikaupimas.



Noir architects, MB
Žaibo g. 1, Vilnius
Įmonės kodas: 305904834

Mokslo paskirties pastato dalies ir dalies patalpų Vytauto Didžiojo g. 53A, Jurbarkas, paskirties keitimo, dviejų unikalių daiktų sujungimo į bendrą turtinį vienetą ir paprastojo remonto projektas

Pareigos	V. Pavardė	Parašas	Data	Bendrosios techninės specifikacijos	
A 2323	SPV	A. Mockaitis	2025	Noir-003-TDP-SA-BTS	Lapas
A 2327	SPDV	D. Samveljan	2025		12

Kiekvieno sluoksnio dangą turi pilnai išdžiūti, prieš dedant sekančią, dengiamasis sluoksnis nedaromas, kol techninės priežiūros inžinierius nepatvirtina. Jeigu kitaip nenurodyta, turi būti dažoma 2 sluoksniais ant paruošiamojo grunto sluoksnio.

Dažymo būdas

Jis turi būti parenkamas pagal darbų vietą ir pagal gamintojų nurodymus. Dažymas teptuku atliekamas taip, kad paviršiaus dengiamajame sluoksnyje nesimatytų teptuko žymių. Voleliu dažoma tik lygiuose apribotuose plotuose patalpų viduje. Purškimas galimas, jei gretimi paviršiai gerai uždengti. Dažoma pagal nurodytą spalvų skalę.

Medžiagos

Bet kurios sandaros gruntinis, išlyginamasis bei apdailinis dažų sluoksniai turi būti iš vieno gamintojo. Medžiagos turi būti tiekiamos į statybos aikštelę paruoštos naudojimui. Jos pristatomos užantspauduotose konteineriuose su tokia informacija: gamintojo rekvizitai;

medžiagos pavadinimas ir savybės; pritaikymo sritys; reikalavimai paviršiams, skiediklio tipui, dažymo būdui; spalvos nuoroda pagal Europos standartus; siuntos numeris ir pagaminimo data.

Dažai turi gerai prasiskiesti, gerai ir tolygiai dengti paviršių.

Dažymo rūšys:

Tipas 1. Betoninių ir cementinių plokščių paviršių dažymas sintetinių, trinčiai atsparių dažų sistema. Dažai turi būti tinkami naudoti drėgnose patalpose, atsparūs dėvėjimui, visiems valikliams ir dezinfekcinėm medžiagoms.

Paviršiai paruošiami ir dažomi pagal gamintojo rekomendacijas. Savybių turi nekeisti 10 metų.

Nuo betoninių paviršių nuvalomos dulės ir nešvarumai. Švarūs ir lygūs paviršiai nugaruntuojami. Gruntui išdžiūvus gruntuojami dar kartą su dažų pasluoksniu. Gruntui išdžiūvus paviršiai du kartus dažomi emulsiniais pusiau matiniais dažais.

Tipas 2. Metalinių ir medinių vidaus paviršių dažymas sintetiniais emaliniais matiniais dažais. Jie turi būti atsparūs dėvėjimui ir dilimui, visiems įprastiniams valikliams.

Dažymas turi apsaugoti metalą nuo korozijos. Savybių turi nekeisti 15-20 metų. Metaliniai paviršiai turi būti švarūs ir nesurūdiję. Nuo naujų galvanizuotų paviršių turi būti kruopščiai pašalintos tepalų dėmės tirpiklio pagalba. Dulės nuo paviršių nusiurbiamos. Nuvalyti paviršiai nugaruntuojami. Gruntui išdžiūvus visos plokštumos 2 kartus nudažomos sintetiniais emaliniais matiniais dažais. Žiūrėti lentelę B.

Tipas 3. Metalinių išorės paviršių dažymas dvikomponenčiais poliuretano dažais, atspariais atmosferos poveikiams.

Atsparūs dėvėjimui ir dilimui. Darbų eiliškumas analogiškas 3 tipui.

Tipas 4. Mūrinių rievėtų ir betoninių vidaus paviršių dažymas silikatiniais dažais.

Dažomos techninės patalpos aukštuose (rūsyje).

Paliekamų patalpų būklė

Pabaigus darbus, Rangovas turi pašalinti visas medžiagas ir šiukšles, išvalyti purvą. Visi aptaškymai ar nuvarvėjimai, kalkių, dažų, skiedinių nešvarumai turi būti pašalinti visais įmanomais būdais.



Noir architects, MB
Žaibo g. 1, Vilnius
Įmonės kodas: 305904834

Mokslo paskirties pastato dalies ir dalies patalpų Vytauto Didžiojo g. 53A, Jurbarkas, paskirties keitimo, dviejų unikalių daiktų sujungimo į bendrą turtinį vienetą ir paprastojo remonto projektas

	Pareigos	V. Pavardė	Parašas	Data	Bendrosios techninės specifikacijos	Lapas	Lapų
A 2323	SPV	A. Mockaitis		2025	Noir-003-TDP-SA-BTS	13	23
A 2327	SPDV	D. Samveljan		2025			

Nuo gaminių turi būti nuimtos apsauginės plėvelės ir etiketės, nebent Užsakovas norėtų kitaip.
Valomų paviršių ar daiktų pažeidimai, atsiradę vykdant apdailos darbus, prieš pradėdant valymo darbus, turi būti atžymėti ir pateikti Statybos vadovui.
Pastatas turi būti paliktas švarus, su išvalytais langais ir grindimis, tinkamas naudojimui.

TS-15.4. Durys

Durys iš gamintojo turi būti pristatytos surinktos į blokus: stakta su varčia pakabinta ant vyrių; įleistas užraktas; sukomplektuotos rankenos; su visiškai baigta paviršiaus apdaila. Numatytos metalinės, aliuminio ir įstiklintos durys.
Visos durys turi būti gamyklinio išbaigtumo ir sertifikuotos Lietuvoje.
Gamintojas atsakingas už gaminių kokybę ir nustatytus atsparumo ugniai bei garso izoliavimui reikalavimus.
Durų slenksčiai turi būti sandariai įtvirtinti. Išorinių durų slenksčiai turi būti apsaugoti nuo peršalimo. Išorinių durų, atsidarančių į patalpų vidų, slenksčiai turi būti įrengti taip, kad į patalpas nepatektų drėgmė.
Rangovas savo sąskaita privalo pateikti 5% nuo bendro kiekio (bet ne mažiau kaip po vieną) visų tvirtinimo elementų, vyrių, spynų remonto reikmėms. Parinkti gaminiai turi būti suderinti su Užsakovu.
Prieš pradėdamas durų ir vartų gamybą, Rangovas privalo gauti Užsakovo patvirtinimą.
Prieš pradėdant gamybą Gamintojas, Rangovas ir Užsakovas turi kartu patvirtinti sąlygas vietoje, angų dydžius ir išmatavimus, spalvas ir montavimo tvarką, kad montavimo darbus būtų galima atlikti greitai ir tiksliai. Pradėjus kiekvieno durų tipo montavimo darbus, montavimo pavyzdys turi būti pateikiamas Užsakovo patvirtinimui. Kiekvienos durys turi turėti užrakto cilindrą su statybos laikui skirtais serijos numeriais. Jei dokumentacijoje nenurodyta kitaip, vyrių paviršius nerūdijančio plieno arba, derančios su aplinkiniais paviršiais spalvos, matomų tvirtinimų paviršių spalva turi derėti prie durų spalvos. Nematomi tvirtinimai turi būti padengti cinku ar kita atsparia vandeniui ir išorės poveikiams danga.
Matomų tvirtinimų ir vyrių spalvą atitinka durų spalvą nurodyta brėžiniuose.
Visos išorinės durys turi būti atsparios atmosferiniams poveikiams, drėgnų patalpų durys - santykiniam drėgnumui iki 80%.
Visur, kur durų rankena gali atsitrekti į sieną, turi būti sumontuotos atmušos. Visur, kur nurodyta, durys turi būti su pritraukimo mechanizmais. Mechanizmas turi lengvai uždaryti duris.
Metalinės durys tvirtinamos durų angoje mechaniniu būdu, o jungtis izoliuojama polimerinių putų pagalba. Tarpo tarp sienos ir durų staktos aptaisymas dažytomis ar cinkuotomis plieno juostomis įrengiamas pagal tikslus brėžinius tada, kai to reikia pagal jų išvaizdą ar sandarumo reikalavimus.
Statybinės durų angos įrengiamos pagal specifikacijoje pateiktus švarius durų praėjimo matmenis. Visų durų spalva nurodyta žiniaraščiuose. Durys montuojamos su guminėmis sandarinimo juostomis.
Visos plieninės sunkaus tipo durys (lauko durys) montuojamos su trimis 3-jų dalių durų vyriais ir su nuo įsilaužimo apsaugančiais kaiščiais. Prie durų iš vidinės pusės tvirtinami durų pritraukėjai.
Durų gamintojai: Hörmann, Teckentrup arba analogiški gaminiai neblogesnių charakteristikų.



Noir architects, MB
Žaibo g. 1, Vilnius
Įmonės kodas: 305904834

Mokslo paskirties pastato dalies ir dalies patalpų Vytauto Didžiojo g. 53A, Jurbarkas, paskirties keitimo, dviejų unikalių daiktų sujungimo į bendrą turtinį vienetą ir paprastojo remonto projektas

	Pareigos	V. Pavardė	Parašas	Data	Bendrosios techninės specifikacijos	Lapas	Lapų
A 2323	SPV	A. Mockaitis		2025	Noir-003-TDP-SA-BTS	14	23
A 2327	SPDV	D. Samveljan		2025			

Durų pritraukėjų gamintojai: Geze, Dorma, Besam arba analogiški gaminiai neblogesnių charakteristikų.
Plieninių durų ir staktų gamintojas: Caparol arba analogiški gaminiai neblogesnių charakteristikų.

**TS-15.5. Kištukiniai lizdai
ir šviesos
jungtukai**

Visos rozetės ir šviesos jungtukai pakeičiami naujais. Spalva balta. Jungtukai pakabinami aukštyje atitinkant Žmonių su negalia reikalavimus pagal ISO 21542 80-110cm aukštyje.
Jungtukai ir kištukiniai lizdai baltos spalvos taisyklingų (neužapvalintų) formų.
Visi gaminiai turi būti sertifikuoti ir su įžeminimu.



Pavyzdiniai analogai, atitinkantys siekiamą išvaizdą.

TS-15.6. Dušo komplektai

Dušo komplektą turi sudaryti viršutinis dušas, rankinis dušas, dušo žarna, slankiklis, dušo maišytuvas, dušo sistemos vamzdis. Dušas nerūdijančio plieno.



Pavyzdinis analogas, atitinkantys siekiamą išvaizdą.

**TS-15.7. Dušo padėklai /
padai**

Dušo padėklas numatomas standartinio 80x80cm dydžio. Medžiaga akmens masė. Spalva balta. Gamintojas RAVAK arba analogas neprastesniu charakteristikų



Noir architects, MB
Žaibo g. 1, Vilnius
Įmonės kodas: 305904834

Mokslo paskirties pastato dalies ir dalies patalpų Vytauto Didžiojo g. 53A, Jurbarkas, paskirties keitimo, dviejų unikalių daiktų sujungimo į bendrą turtinį vienetą ir paprastojo remonto projektas

	Pareigos	V. Pavardė	Parašas	Data	Bendrosios techninės specifikacijos		
A 2323	SPV	A. Mockaitis		2025	Noir-003-TDP-SA-BTS	Lapas	Lapų
A 2327	SPDV	D. Samveljan		2025		15	23



Pavyzdinis analogas, atitinkantys siekiamą išvaizdą.

**TS-15.8. Klozeto
komplektas**

Pastatomas klozetas su bakeliu ir "soft close" tipo dangčiu, baltas.
Tualetinio popieriaus laikiklis – nerūdijančio plieno.
ŽN pritaikomame tualete įrengiama papildoma furnitūra pagal ISO 21542.



Pavyzdinis analogas, atitinkantys siekiamą išvaizdą.

TS-15.9. Rūbinių spintelės

Rūbinių spintelės standartinio dydžio 180x90x50.
Komplektuojama su drabužių skersiniu ir kabliukais.
Sustiprintos durelės.
Rakinama dviejų durelių spintelė drabužiams su angomis durelių viršuje ir apačioje, drabužių skersiniu su trimis kabliukais kiekviename skyriuje. Durelėse įmontuota spyna su dviem rakteliais.
Spalva šviesiai pilka arba tamsiai pilka arba kombinuotų spalvų šviesiai / tamsiai pilka.



Noir architects, MB
Žaibo g. 1, Vilnius
Įmonės kodas: 305904834

Mokslo paskirties pastato dalies ir dalies patalpų Vytauto Didžiojo g. 53A, Jurbarkas, paskirties keitimo, dviejų unikalių daiktų sujungimo į bendrą turtinį vienetą ir paprastojo remonto projektas

	Pareigos	V. Pavardė	Parašas	Data	Bendrosios techninės specifikacijos	Lapas	Lapų
A 2323	SPV	A. Mockaitis		2025	Noir-003-TDP-SA-BTS	16	23
A 2327	SPDV	D. Samveljan		2025		16	23



Pavyzdinis analogas, atitinkantys siekiamą išvaizdą.

TS-15.10. Plautuvai

Standartinis praustuvas 40x30cm

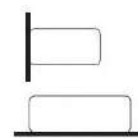
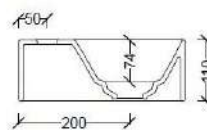
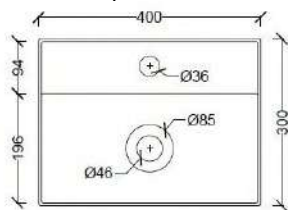

Pavyzdinis analogas, atitinkantys siekiamą išvaizdą.

Kitas praustuvas pritaikytas žmonėms su negalia. Gaminys parenkamas pagal ISO 21542.

Gaminio kabinimo aukštis atitinka ISO 21542 - 75-85cm nuo grindų iki praustuvo viršaus.



Noir architects, MB
Žaibo g. 1, Vilnius
Įmonės kodas: 305904834

Mokslo paskirties pastato dalies ir dalies patalpų Vytauto Didžiojo g. 53A, Jurbarkas, paskirties keitimo, dviejų unikalių daiktų sujungimo į bendrą turtinį vienetą ir paprastojo remonto projektas

	Pareigos	V. Pavardė	Parašas	Data	Bendrosios techninės specifikacijos	Lapas	Lapų
A 2323	SPV	A. Mockaitis		2025	Noir-003-TDP-SA-BTS	17	23
A 2327	SPDV	D. Samveljan		2025			



Pavyzdinis analogas, atitinkantis siekiamą išvaizdą.

TS-15.11. Stalas poilsio kambaryje

Pakabinamo stalviršio stalas, sulankstomas. Baltos spalvos. Gamintojas Connubia arba analogas ne prastesniu charakteristikų 40x60.



Pavyzdinis analogas, atitinkantis siekiamą išvaizdą.

TS-15.12. Spintelė poilsio kambaryje

Surenkama spintelė. Virtuvinio tipo baldas. Pastatoma spintelė su tamsiu stalviršiu. Gamintojas IKEA knoxhult arba analogas. Spintelės ilgis 120-130cm



Pavyzdinis analogas, atitinkantis siekiamą išvaizdą.

TS-15.13. Rūbinių stalviršis ir veidrodis

Rūbinėse įrengiami pakabinami stalviršiai, prie kurių bus įrengti plaukų džiovintuvų laikikliai. 100 x 30 cm.



Plaukų džiovintuvų laikikliai nerūdijančio plieno.



Noir architects, MB
Žaibo g. 1, Vilnius
Įmonės kodas: 305904834

Mokslo paskirties pastato dalies ir dalies patalpų Vytauto Didžiojo g. 53A, Jurbarkas, paskirties keitimo, dviejų unikalių daiktų sujungimo į bendrą turtinį vienetą ir paprastojo remonto projektas

	Pareigos	V. Pavardė	Parašas	Data	Bendrosios techninės specifikacijos	Lapas	Lapų
A 2323	SPV	A. Mockaitis		2025	Noir-003-TDP-SA-BTS	18	23
A 2327	SPDV	D. Samveljan		2025			



Pavyzdinis analogas, atitinkantys siekiamą išvaizdą.

**TS-15.14. Veidrodžiai
užsiėmimų salėje**

Užsiėmimų salės siena (kurioje yra vienas langas) apkljuojama veidrodžiais. Veidrodžiai skirti užsiėmimų dalyvių savo technikos atlikimo stebėjimui. Veidrodžiai įrengiami per visą sienos aukštį nuo grindų iki lubų. Veidrodžiai be rėmų. Veidrodžių segmentų pločiai po 1 metrą, kad būtų įmanoma iš lauko įnešti į patalpas.



Pavyzdinis analogas, atitinkantys siekiamą išvaizdą.

**TS-15.15. Led juostinių
šviestuvų
įrengimas
užsiėmimų salėje**

Ant troselių pakabinamos led juostų šviestuvai. Šviestuvai parenkami iš gamintojo standartinių ilgių. Matiniai dangteliai. Šviesos spalva 4000K. Medžiagiškumas: Aliuminis metalas, spalva tamsiai pilka arba juoda.



Pavyzdinis analogas, atitinkantys siekiamą išvaizdą.

**TS-15.16. Šviestuvai
numatomi
tambūre,
užsiėmimų salės
koridoriaus
zonoje, ir rūbinėse**

Pakabinami cilindriniai šviestuvai – apvali panelė su įgiltiniu šviesos šaltiniu. Techninis aprašymas: Matmenys: D82 x 81 mm (matmenys apytiksliai, rinktis pagal gamintojo siūloma standartinį dydį panašų į šiame punkte siūlomą dydį) Šviestuvo galia: 9 W Medžiagiškumas: Aliuminis metalas, grūdintas stiklas, spalva tamsiai pilka arba juoda.



Noir architects, MB
Žaibo g. 1, Vilnius
Įmonės kodas: 305904834

Mokslo paskirties pastato dalies ir dalies patalpų Vytauto Didžiojo g. 53A, Jurbarkas, paskirties keitimo, dviejų unikalių daiktų sujungimo į bendrą turtinį vienetą ir paprastojo remonto projektas

Pareigos	V. Pavardė	Parašas	Data	Bendrosios techninės specifikacijos	
A 2323	SPV	A. Mockaitis	2025	Noir-003-TDP-SA-BTS	Lapas
A 2327	SPDV	D. Samveljan	2025		19

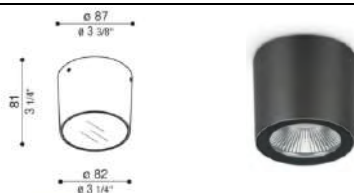

Pavyzdinis analogas, atitinkantys siekiamą išvaizdą.

TS-15.17. Grindų plytelės rūbinėse ir tualetuose

Akmens masės plytelės R9 slidumo klasė. Tamsiai pilkos, vientiso rašto (švelnus raštas, nekontrastingas ir kuo vientisiau pasiskirstęs per plyteles). Tamsus siūlių užpildas atitinkantis plytelių spalvą. Danga įrengiama pagal gamintojo rekomendacijas.

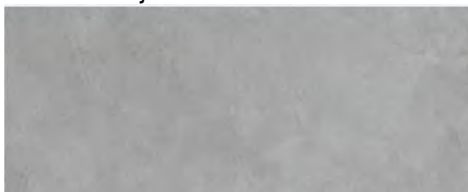

Pavyzdinis analogas, atitinkantys siekiamą išvaizdą.

TS-15.18. Grindų plytelės tambūre

Akmens masės plytelės R9 slidumo klasė. Tamsus dėmėtas raštas, maskuojantis purvą. Tamsus siūlių užpildas atitinkantis plytelių spalvą. Grindjuostės iš tų pačių plytelių. Danga įrengiama pagal gamintojo rekomendacijas.

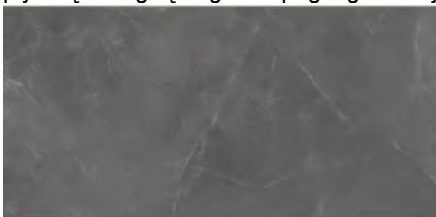

Pavyzdinis analogas, atitinkantys siekiamą išvaizdą.

TS-15.19. Grindų danga užsiėmimų salėse

Tatami nuolatinių plytelių grindys ar panašaus tipo dziudo užsiėmimams tinkama (suminkštinanti kritimus ant grindų) sporto apkrovai atspari danga. Prieš klojant Tatami dangą esama betoninė danga nušlifuojama ir padengiama kietikliu arba stipriu gruntu. Danga įrengiama pagal gamintojo rekomendacijas.



Pavyzdinis analogas, atitinkantys siekiamą išvaizdą.



Noir architects, MB
Žaibo g. 1, Vilnius
Įmonės kodas: 305904834

Mokslo paskirties pastato dalies ir dalies patalpų Vytauto Didžiojo g. 53A, Jurbarkas, paskirties keitimo, dviejų unikalių daiktų sujungimo į bendrą turtinį vienetą ir paprastojo remonto projektas

Pareigos		V. Pavardė	Parašas	Data	Bendrosios techninės specifikacijos		
A 2323	SPV	A. Mockaitis		2025	Noir-003-TDP-SA-BTS	Lapas	Lapu
A 2327	SPDV	D. Samveljan		2025		20	23

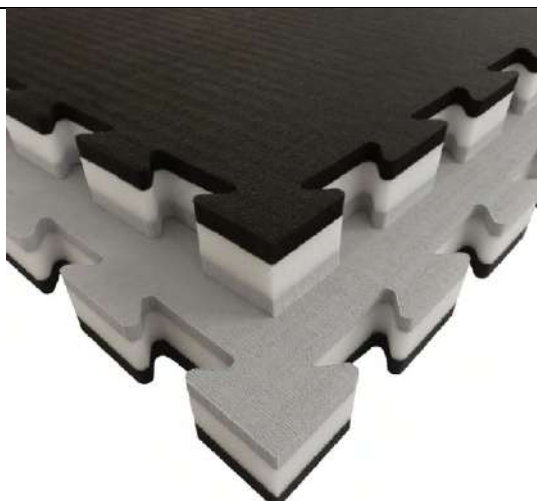

Pavyzdinis analogas, atitinkantys siekiamą išvaizdą.

**TS-15.20. Grindų danga
polsio kambaryje**

PVC arba vinilas medienos rašto, balinto ažuolo spalvos. Medinės baltos grindjuostės RAL 9010. Komerčinės klasės atsparumo. Naudojamos klijuojamos lentelės arba klojamos ant paminkštavimo (vadovaujantis gamintojo rekomendacijomis). Danga įrengiama pagal gamintojo rekomendacijas.



Pavyzdinis analogas, atitinkantys siekiamą išvaizdą.

**TS-15.21. Sienų plytelės
rūbinėse ir
tualetuose**

Akmens masės plytelės. Baltos plytelės, visiškai vientiso rašto. Baltas siūlių užpildas atitinkantis plytelių spalvą. Plytelių išdėstymas – vertikalus tiesiniu išdėstymu taip kaip pavaizduota analoge žemiau. Plytelės gali būti tokių dydžių 10x30 cm, 15x30 cm, 20x40 cm arba 30x60. Danga įrengiama pagal gamintojo rekomendacijas.



Noir architects, MB
Žaibo g. 1, Vilnius
Įmonės kodas: 305904834

Mokslo paskirties pastato dalies ir dalies patalpų Vytauto Didžiojo g. 53A, Jurbarkas, paskirties keitimo, dviejų unikalių daiktų sujungimo į bendrą turtinį vienetą ir paprastojo remonto projektas

	Pareigos	V. Pavardė	Parašas	Data	Bendrosios techninės specifikacijos		
A 2323	SPV	A. Mockaitis		2025	Noir-003-TDP-SA-BTS	Lapas	Lapų
A 2327	SPDV	D. Samveljan		2025		21	23



Pavyzdinis analogas, atitinkantys siekiamą išvaizdą.

TS-15.22. Vidaus patalpų dažai

Vidaus patalpų dažai naudojami 3 skirtingų tipų:
Lubų dažai atsparūs drėgmei, naudojami rūbinėse ir tualetuose.
Lubų dažai visiškai matiniai, naudojami kitų patalpų luboms dažyti.
Plaunami sienų dažai.
Gamintojas FLUGER arba analogas ne prastesnių charakteristikų.
Patalpos dažomos pagal gamintojo rekomendacijas ir pagal galiojančius normatyvus.

TS-15.23. Rampos gaminys

Užsakomas rampos gaminys (gamintojas atlieka vietos apmatavimus prieš gaminant pandusą gamykloje), atvežama ir pastatoma rampa (kilnojamas daiktas) - numatoma surenkama, mobili, pastatoma ant svorio paskirstančių atramų. Metalinė ažuūrinė rampa gaminys atitinka ISO 21542:2011 standartą.
Rampa be pamatu statoma ant svorio paskirstančių atramų – metalinių plokštelių.
Spalva natūralaus metalo. Metalas nerūdijantis plienas arba cinkuotas plienas.
Rampa pastatoma ant esamos kietos dangos.



TS-15.24. Betono remontinis

Cementinis mišinys.
Betono ir gelžbetonio elementų formavimo defektų (neužpildymų ar nudaužimų) remontui.



Noir architects, MB
Žaibo g. 1, Vilnius
Įmonės kodas: 305904834

Mokslo paskirties pastato dalies ir dalies patalpų Vytauto Didžiojo g. 53A, Jurbarkas, paskirties keitimo, dviejų unikalių daiktų sujungimo į bendrą turtinį vienetą ir paprastojo remonto projektas

	Pareigos	V. Pavardė	Parašas	Data	Bendrosios techninės specifikacijos	
A 2323	SPV	A. Mockaitis		2025	Noir-003-TDP-SA-BTS	Lapas
A 2327	SPDV	D. Samveljan		2025		Lapu
						22
						23

Kompleksas Noir-003-SA-TDP	Mokslo paskirties pastato dalies ir dalies patalpų Vytauto Didžiojo g. 53A, Jurbarkas, paskirties keitimo, dviejų unikalių daiktų sujungimo į bendrą turtinį vienetą ir paprastojo remonto projektas
mišinys lauko laiptams	Betono ir gelžbetonio konstrukcijų eksploatavimo defektų remontui. Tinka eksploatuotam ir šviežiam betonui. Sąnaudos: apie 1,4 kg/m ² sauso mišinio, kai sluoksnio storis 1 mm. Suremontuoti laiptai nugruntuojami ir laiptų konstrukcijos dalis, kuri nepadengiama plytelėmis nudažoma artimiausiai esamai spalvai parenkamai prieš remonto darbus.
TS-15.25. Lauko laiptų plytelės	Plytelės klojamos vietoje esamu. Parenkama spalva kuo artimesnė dabartiniu metu prieš remontą esamoms plytelėms.



Noir architects, MB
 Žaibo g. 1, Vilnius
 Įmonės kodas: 305904834

Mokslo paskirties pastato dalies ir dalies patalpų Vytauto Didžiojo g. 53A, Jurbarkas, paskirties keitimo, dviejų unikalių daiktų sujungimo į bendrą turtinį vienetą ir paprastojo remonto projektas

	Pareigos	V. Pavardė	Parašas	Data	Bendrosios techninės specifikacijos	Lapas	Lapų
A 2323	SPV	A. Mockaitis		2025	Noir-003-TDP-SA-BTS	23	23
A 2327	SPDV	D. Samveljan		2025			

Kompleksas	Mokslo paskirties pastato dalies ir dalies patalpų Vytauto Didžiojo g. 53A, Jurbarkas, paskirties keitimo, dviejų unikalių daiktų sujungimo į bendrą turtinį vienetą ir paprastojo remonto projektas
Noir-003-SA-TDP	

1. MEDŽIAGŲ SAŃAUDŲ ŽINIARAŠTIS

Eil. Nr.	Pavadinimas ir techninės charakteristikos	Mato vnt.	Kiekis	Pastaba
1.	VIDAUS DARVAI			
1.1.	Kištukiniai lizdai viengubi	vnt.	1	
1.2.	Kištukiniai lizdai dvigubi	vnt.	8	
1.3.	Šviesos jungtukai viengubi	vnt.	5	
1.4.	Šviesos jungtukai dvigubi	vnt.	2	
1.5.	Dušo komplektai	vnt.	4	
1.6.	Dušo padėklai	vnt.	4	
1.7.	Klozeto komplektas	vnt.	1	
1.8.	ŽN klozeto komplektas su ŽN pritaikyta furnitūra pagal ISO 21542. Veidrodis prie kriauklės.	vnt.	1	
1.9.	Rūbinių spintelės 180x90x50. Vienoje spintelėje 6 duralės.	vnt.	4	
1.10.	Plautuvės 40x30 Maišytuvai (nerūdijančio plieno)	vnt.	1	
1.11.	ŽN plautuvė pagal ISO 21542 Maišytuvas (nerūdijančio plieno)	vnt.	1	
1.12.	Stalas poilsio kambaryje 40x60	vnt.	1	
1.13.	Spintelė poilsio kambaryje	vnt.	1	
1.14.	Kėdės poilsio kambaryje Eames DSW Chair stiliaus	vnt.	2	
1.15.	Rūbinės pakabinamas stalviršis 100x30	vnt.	2	
1.16.	Plaukų džiovintuvo laikikliai	vnt.	3	
	Veidrodžiai klijuojami ant sienų rūbinėse 100x80. Kabinti 100cm aukštyje, pagal stalviršį. Dėl ekonominio optimizavimo veidrodis gali būti sudarytas iš kelių segmentų.	vnt.	2	
1.15.	Veidrodžiai be rėmų, klijuojami ant lygaus paruošto sienos paviršiaus užsiėmimų salėje	m ²	18	
1.16.	Pakabinami Led juostų šviestuvai 4000K (4500K jeigu tai yra gamintojo standartinė šviesos spalva) 232,5x35x67	vnt.	6	
1.17.	Pakabinami cilindriniai Led šviestuvai 4000K	vnt.	20	
1.18.	Grindų plytelės rūbinėse ir tualetuose	-	Žiūrėti patalpų apdailos žiniaraštį	
1.19.	Grindų plytelės tambūre	-	Žiūrėti patalpų apdailos žiniaraštį	



Noir architects, MB
 Žaibo g. 1, Vilnius
 Įmonės kodas: 305904834

Mokslo paskirties pastato dalies ir dalies patalpų Vytauto Didžiojo g. 53A, Jurbarkas, paskirties keitimo, dviejų unikalių daiktų sujungimo į bendrą turtinį vienetą ir paprastojo remonto projektas

Pareigos	V. Pavardė	Parašas	Data	Medžiagų sąnaudų žiniaraštis	
A 2323	SPV	A. Mockaitis	2025	Noir-003-TDP-SA-MSŽ	Lapų
A 2327	SPDV	D. Samveljan	2025		1
					Lapų
					3

Kompleksas Noir-003-SA-TDP	Mokslo paskirties pastato dalies ir dalies patalpų Vytauto Didžiojo g. 53A, Jurbarkas, paskirties keitimo, dviejų unikalių daiktų sujungimo į bendrą turtinį vienetą ir paprastojo remonto projektas
-------------------------------	--

Eil. Nr.	Pavadinimas ir techninės charakteristikos	Mato vnt.	Kiekis	Pastaba
1.20.	Grindų danga užsiėmimo salėse Tatami stiliaus	-	Žiūrėti patalpų apdailos žiniaraštį	
1.21.	Vinilo arba PVC danga poilsio kambaryje	-	Žiūrėti patalpų apdailos žiniaraštį	
1.22.	Sienų plytelės	-	Žiūrėti patalpų apdailos žiniaraštį	
1.23.	Durys	-	Žiūrėti durų žiniaraštį	
1.24.	Langai	-	Žiūrėti langų žiniaraštį	
1.25.	Buitinių nuotekų vamzdžiai nuvedimui iki dušu (d110) (įskaitant visas reikalingas tarpines ir kitas papildomas medžiagas reikalingas įvadų pajungimui ir darbo atlikimui)	m	16,76	
1.26.	Vandentiekio vamzdžiai nuvedimui iki dušu (d20) (įskaitant visas reikalingas tarpines ir kitas papildomas medžiagas reikalingas įvadų pajungimui ir darbo atlikimui)	m	16,76	
1.27.	PVC palangės	vnt.	5	
1.28.	Fotoluminescenciniai ženklai - lipdukai atitinkantis EU standartus	vnt.	4	
1.29.	A gaisro klasės gesintuvai 6 kg	vnt.	2	
1.30.	ŽN lipdukai (įėjimas, tualetas, išėjimas)	vnt.	3	
2	PASTATO REMONTAS IŠ LAUKO PUSĖS			
2.1.	Pandusas	Kompl.	1	
2.2.	Betono remontinis mišinys (cementinis mišinys)			
2.3.	Lauko laiptų plytelės	m ²	3,89	
2.4.	Angokraščių sutvarkymas prie lauko durų ir nudažymas esama fasadų spalva.	m	7	
2.5.	Durys	-	Žiūrėti durų žiniaraštį	
2.6.	Stoginės lentelės (pakeičiamos apgadintos lentelės)	m ²	16,13	
2.7.	Stoginės lentelių paruošimas ir dažymas	m ²	16,13	
2.8.	Stoginės stogelio surūdijusiu cinkuotų plokščių pakeitimas naujomis tokių pat formų (įvertinamas poreikis keisti daugiau cinkuotų plokščių pradėjus remonto darbus ir įvertinus esamą situaciją)	m ²	7,44	
2.9.	Esamo borto nuleidimas ir perdažymas geltona spalva	m	2	
3	PRELIMINARŪS DEMONTAVIMO DARBAI			



Noir architects, MB
 Žaibo g. 1, Vilnius
 Įmonės kodas: 305904834

Mokslo paskirties pastato dalies ir dalies patalpų Vytauto Didžiojo g. 53A, Jurbarkas, paskirties keitimo, dviejų unikalių daiktų sujungimo į bendrą turtinį vienetą ir paprastojo remonto projektas

	Pareigos	V. Pavardė	Parašas	Data	Medžiagų sąnaudų žiniaraštis	Lapas	Lapų
A 2323	SPV	A. Mockaitis		2025	Noir-003-TDP-SA-MSŽ	2	3
A 2327	SPDV	D. Samveljan		2025			

Kompleksas Noir-003-SA-TDP	Mokslo paskirties pastato dalies ir dalies patalpų Vytauto Didžiojo g. 53A, Jurbarkas, paskirties keitimo, dviejų unikalių daiktų sujungimo į bendrą turtinį vienetą ir paprastojo remonto projektas
-------------------------------	--

Eil. Nr.	Pavadinimas ir techninės charakteristikos	Mato vnt.	Kiekis	Pastaba
3.1	Stoginės dailienčių demontavimas – keitimas naujomis	m ²	Iki 16,13	
3.2.	Durų demontavimas	vnt.	9	
3.3.	Grindų dangos demontavimas	m ²	130,61	
3.4.	Nelaikančiųjų / nenešančių pertvarų demontavimas	m ²	57,30	
3.5.	Esama vonia	vnt.	1	
3.6.	Esamas klozetas	vnt.	1	
3.7.	Kištukiniai lizdai, šviesos jungikliai, tualetų sienų plytelės, paslėpti darbai, smulkios statybinės šiukšlės.	Kompl.	1	

Pastabos:

- 1 Žiniaraščiuose nevertinta kiekvienos medžiagos išėiga.
2. Žiniaraščiuose pateikti medžiagų kiekiai yra orientaciniai. Statybinė organizacija turi patikslinti medžiagų sąnaudų žiniaraščius pagal projekte pateiktus brėžinius.
3. Medžiagų sąnaudų žiniaraščiai turi būti patikslinti vietoje, statybos metu.
4. Kiekių žiniaraščiuose elektros kabelių kiekis nėra įvertintas. Statybos organizacija turi įsivertinti visas reikalingas medžiagas reikalingas elektros instaliacijoms įrengti.



Noir architects, MB
 Žaibo g. 1, Vilnius
 Įmonės kodas: 305904834

Mokslo paskirties pastato dalies ir dalies patalpų Vytauto Didžiojo g. 53A, Jurbarkas, paskirties keitimo, dviejų unikalių daiktų sujungimo į bendrą turtinį vienetą ir paprastojo remonto projektas

Pareigos	V. Pavardė	Parašas	Data	Medžiagų sąnaudų žiniaraštis		
A 2323	SPV	A. Mockaitis	2025	Noir-003-TDP-SA-MSŽ	Lapas	Lapų
A 2327	SPDV	D. Samveljan	2025		3	3

Kompleksas
Noir-003-SA-TDP

Mokslo paskirties pastato dalies ir dalies patalpų Vytauto Didžiojo g. 53A, Jurbarkas, paskirties keitimo, dviejų unikalių daiktų sujungimo į bendrą turtinį vienetą ir paprastojo remonto projektas

PROJEKTUI PARENGTI NAUDOTOS LICENCIJUOTOS PROGRAMINĖS ĮRANGOS SĄRAŠAS

Architektūrinė dalis

Librecad; Onlyoffice; Libreoffice; Apple preview; Apple pages





Noir architects, MB
Žaibo g. 1, Vilnius
Įmonės kodas: 305904834

Mokslo paskirties pastato dalies ir dalies patalpų Vytauto Didžiojo g. 53A, Jurbarkas, paskirties keitimo, dviejų unikalių daiktų sujungimo į bendrą turtinį vienetą ir paprastojo remonto projektas

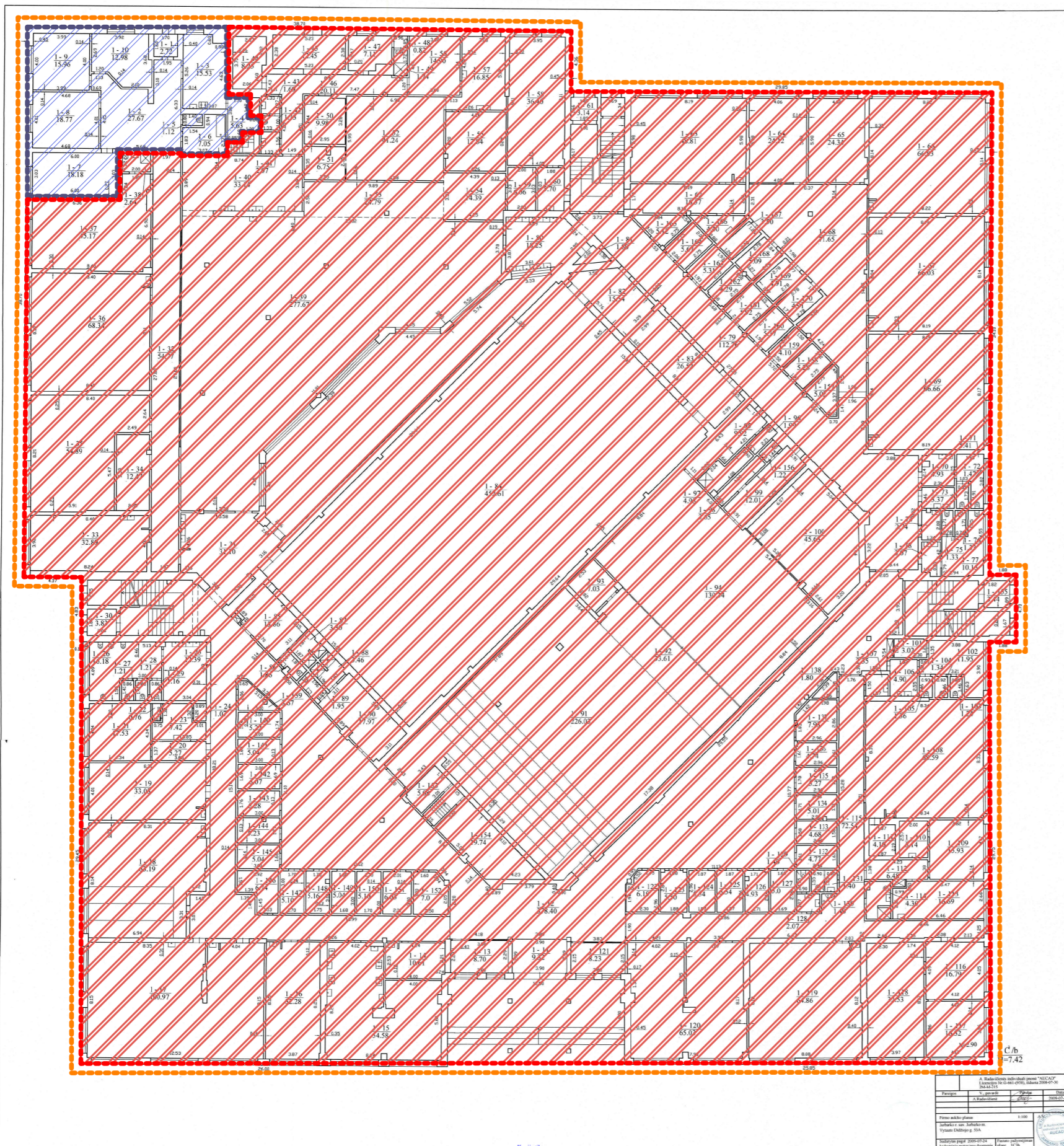
	Pareigos	V. Pavardė	Parašas	Data	Projektui parengti naudotos licencijuotos programinės įrangos sąrašas	Lapas	Lapų
A 2323	SPV	A. Mockaitis		2025	Noir-003-TDP-SA-LPS	1	1
A 2327	SPDV	D. Samveljan		2025		1	1



SUTARTINIAI ŽYMĖJAMI

-  Gyvenamosios paskirties patalpos mokslo paskirties pastate*
-  Mokslo paskirties patalpos mokslo paskirties pastate
-  Mokslo paskirties pastatas

Patalpų paskirties keitimas

- 1-1
2,72 Koridorius (paskirtis - gyvenamosios paskirties patalpos)*
- 1-2
27,67 Holas (paskirtis - gyvenamosios paskirties patalpos)*
- 1-3
15,53 Virtuvė (paskirtis - gyvenamosios paskirties patalpos)*
- 1-4
5,63 Sandėlis (paskirtis - gyvenamosios paskirties patalpos)*
- 1-5
1,12 Tualetas (paskirtis - gyvenamosios paskirties patalpos)*
- 1-6
7,05 Vonia (paskirtis - gyvenamosios paskirties patalpos)*
- 1-7
18,18 Kambarys (paskirtis - gyvenamosios paskirties patalpos)*
- 1-8
18,77 Kambarys (paskirtis - gyvenamosios paskirties patalpos)*
- 1-9
15,96 Kambarys (paskirtis - gyvenamosios paskirties patalpos)*
- 1-10
12,98 Tambūras (paskirtis - gyvenamosios paskirties patalpos)*

*Gyvenamosios paskirties patalpos, kurių paskirtis keičiama ir kurios apjungiamos į vieną turtinį vienetą su mokslo paskirties pastatu.

Pastaba

Šiame brėžinyje pažymėtos mokslo paskirties pastate esančios patalpos (gyvenamosios paskirties apibrėžta mėlynai ir mokslo paskirties raudonai). Šiuo metu esamame mokslo paskirties pastate įregistruoti du atskiri nekilnojamojo turto objektai: mokslo paskirties pastatas ir gyvenamosios paskirties patalpos. Numatyta pakeisti gyvenamosios paskirties patalpų paskirtį į mokslo paskirties, atlikti remonto darbus ir sujungti gyvenamąsias patalpas (pakeitus į mokslo paskirtį) su mokslo paskirties pastatu į vieną turtinį vienetą. Paskirties keitimas, patalpų sujungimas ir visi reikalingi paprastojo remonto darbai yra numatyti ir pateikti šiame projekte, įskaitant sprendimus, kaip patalpos bus pritaikytos naujai paskirčiai po atliktų remonto darbų.

formatas A3

Galiojanti kadastrinė byla - Mokykla, Vytauto Didžiojo g. 53A, Jurbarkas, pirmo aukšto kadastrinis planas.

	Projektuotojas: Noir architects, MB į.k. 305904834 Žaibo g. 1, LT-04126 Vilnius		Objektas: Mokslo paskirties pastato dalies ir dalies patalpų Vytauto Didžiojo g. 53A, Jurbarkas, paskirties keitimo, dviejų unikalių daiktų sujungimo į bendrą turtinį vienetą ir paprastojo remonto projektas	
	A 2323	SPV	Andrius Mockaitis	04/05/2025
A 2327	Arch.	David Samveljan	04/05/2025	Brėžinys: PATALPŲ PASKIRTIES KEITIMAS IR DVIEJŲ TURTINIŲ VIENETŲ APJUNGIMAS - PAAIŠKINAMASIS BRĖŽINYS
Stadija	Užsakovas: Jurbarko sporto centras, SBI		Kompleksas: Noir-003-TDP-SA-01	Mastelis
TDP			Laida	0

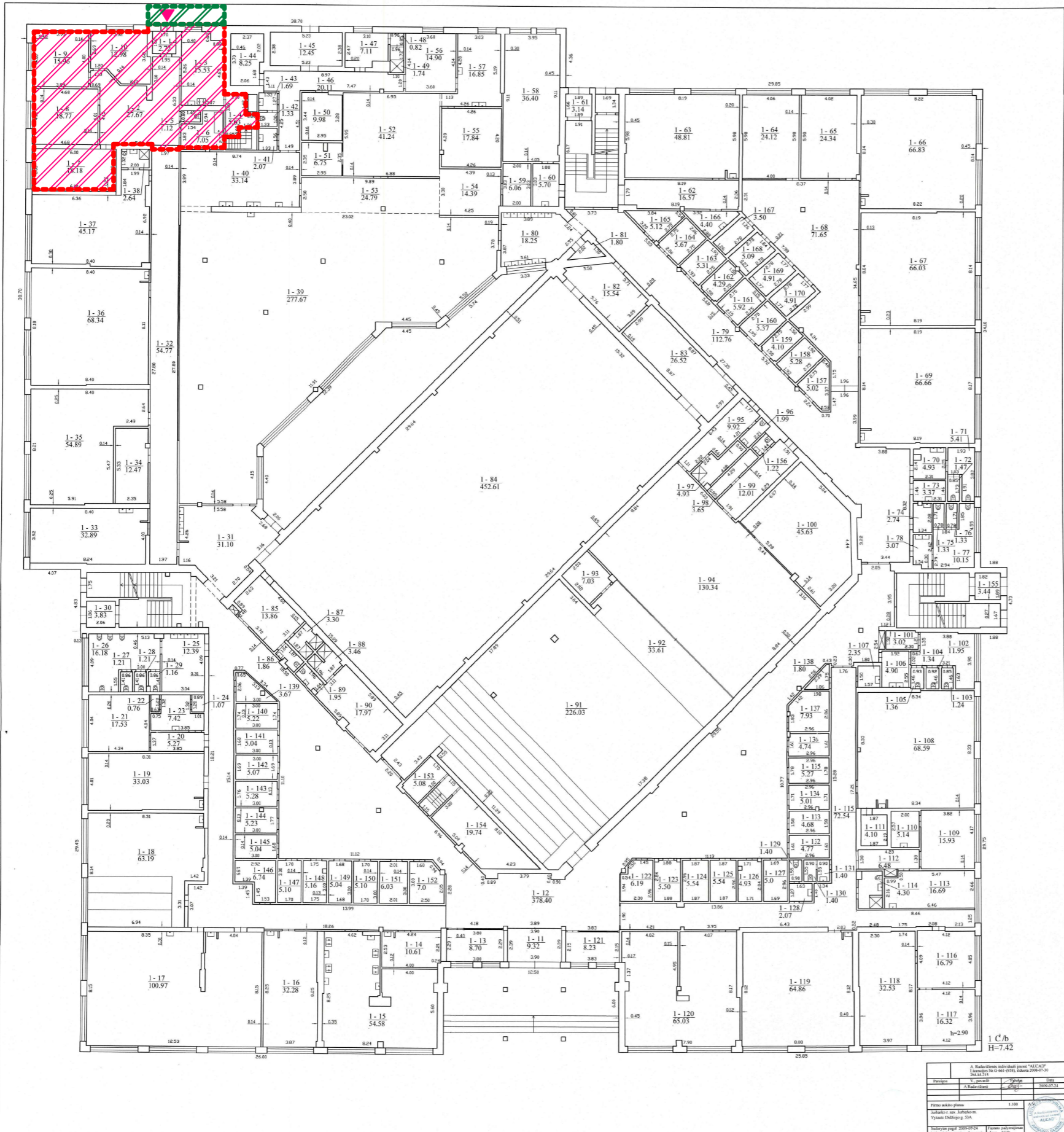

SUTARTINIAI ŽYMĖJAMI



Projektavimo ir statybos darbų zona, kurioje numatoma esamų patalpų pertvarka ir remontas, pritaikant jas naujai paskirčiai.



Projektavimo ir statybos darbų zona, kurioje numatomas esamų įėjimo laiptų ir durų pritaikymas žmonėms su negalia.



Įėjimas į rementuojamas patalpas

Dokumentas elektroniniu būdu patvirtas VILKAS PETRUSIS

Kopija tik

A. Rudačiūnas architektų biuras "MCAO"			
Laisvės 16-166-0016, Vilnius, LT-04126			
Pavardė	V. pavardė	Pavardė	Data
A. Rudačiūnas	Andrius	David	2022/05/24
Vilniaus miesto planas			
1:100			
Sudarytojas: Andrius Rudačiūnas			
Tvirtinantis: David Samveljan			
Projektavimo data: 2022/05/24			

formatas A3

Galiojanti kadastrinė byla - Mokykla, Vytauto Didžiojo g. 53A, Jurbarkas, pirmo aukšto kadastrinis planas.

	Projektuotojas:		Noir architects, MB į.k. 305904834 Žaibo g. 1, LT-04126 Vilnius		Objektas:	Mokslų paskirties pastato dalies ir dalies patalpų Vytauto Didžiojo g. 53A, Jurbarkas, paskirties keitimo, dviejų unikalių daiktų sujungimo į bendrą turtinį vienetą ir paprastojo remonto projektas	
	A 2323	SPV	Andrius Mockaitis	04/05/2025	Brėžinys:	REMONTUOJAMŲ PATALPŲ, PASKIRTIES KEITIMO DALIES VIETA PASTATE	Mastelis
A 2327	Arch.	David Samveljan	04/05/2025				
Stadija	Užsakovas:		Jurbarko sporto centras, SBI		Kompleksas:	Noir-003-TDP-SA-02	
TDP						Laida	
						0	

PERTVARŲ DEMONTAVIMO IR ANGŲ PLATINIMO ATITIKTIES PAPRASTOJO REMONTO STATYBOS RŪŠIAI ANALIZĖ BEI PAGRINDIMAS

1995 METŲ STATYBOS TECHINIS DARBO PROJEKTAS

1995 METŲ STATYBOS TECHINIS DARBO PROJEKTAS

2009 METŲ KADASTINĖ BYLA

ŠIO PROJEKTU NUMATOMI DEMONTAVIMO DARBAI

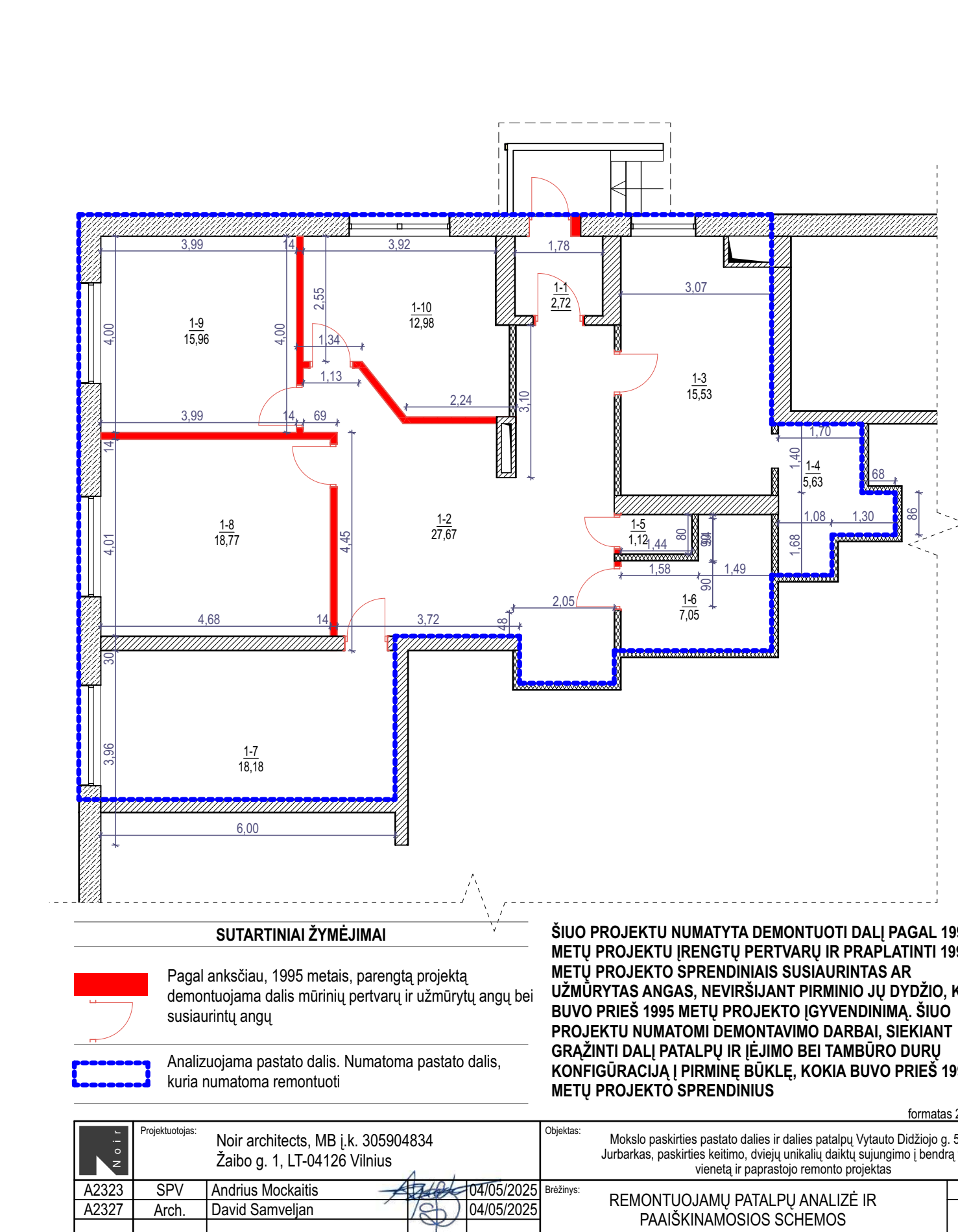
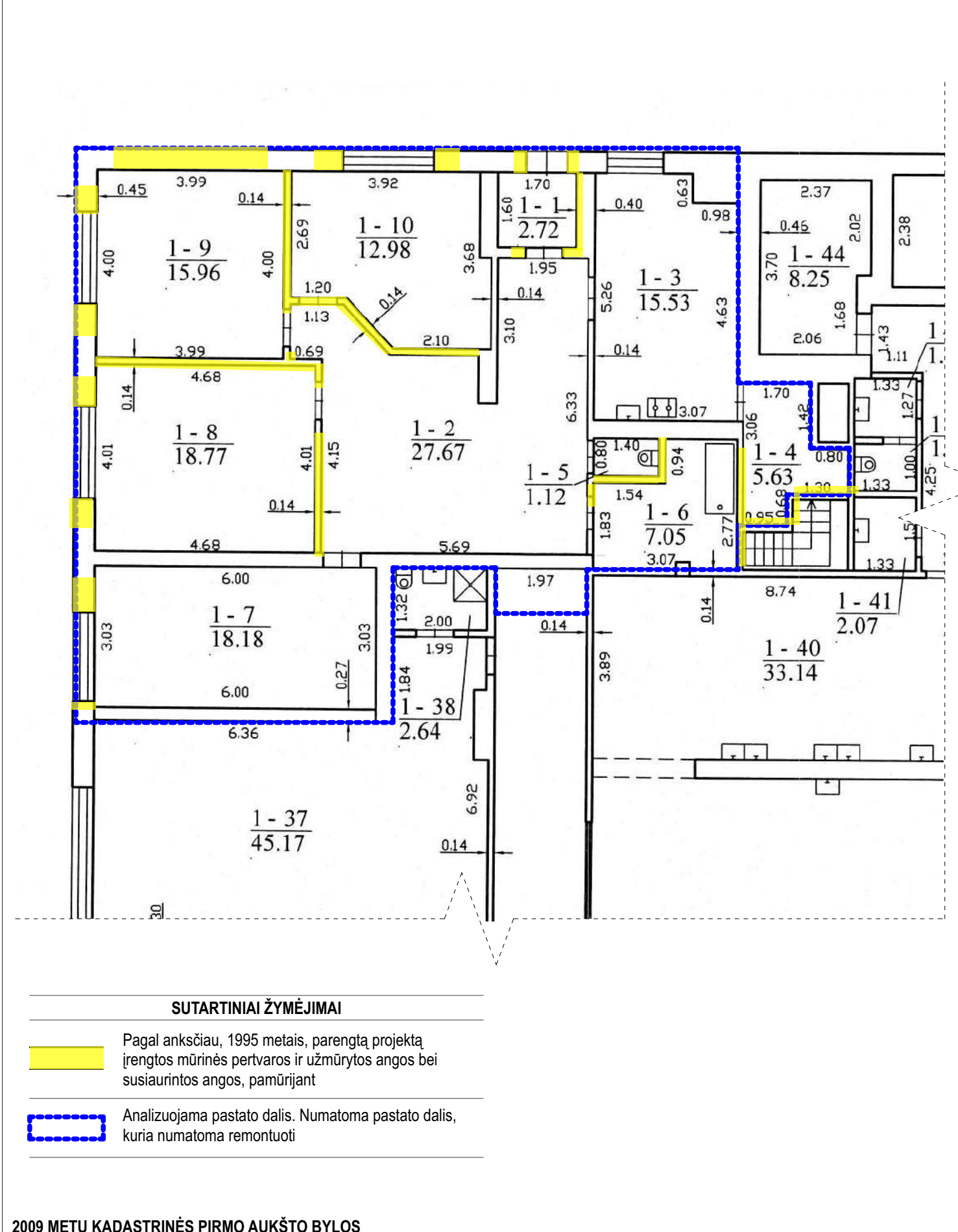
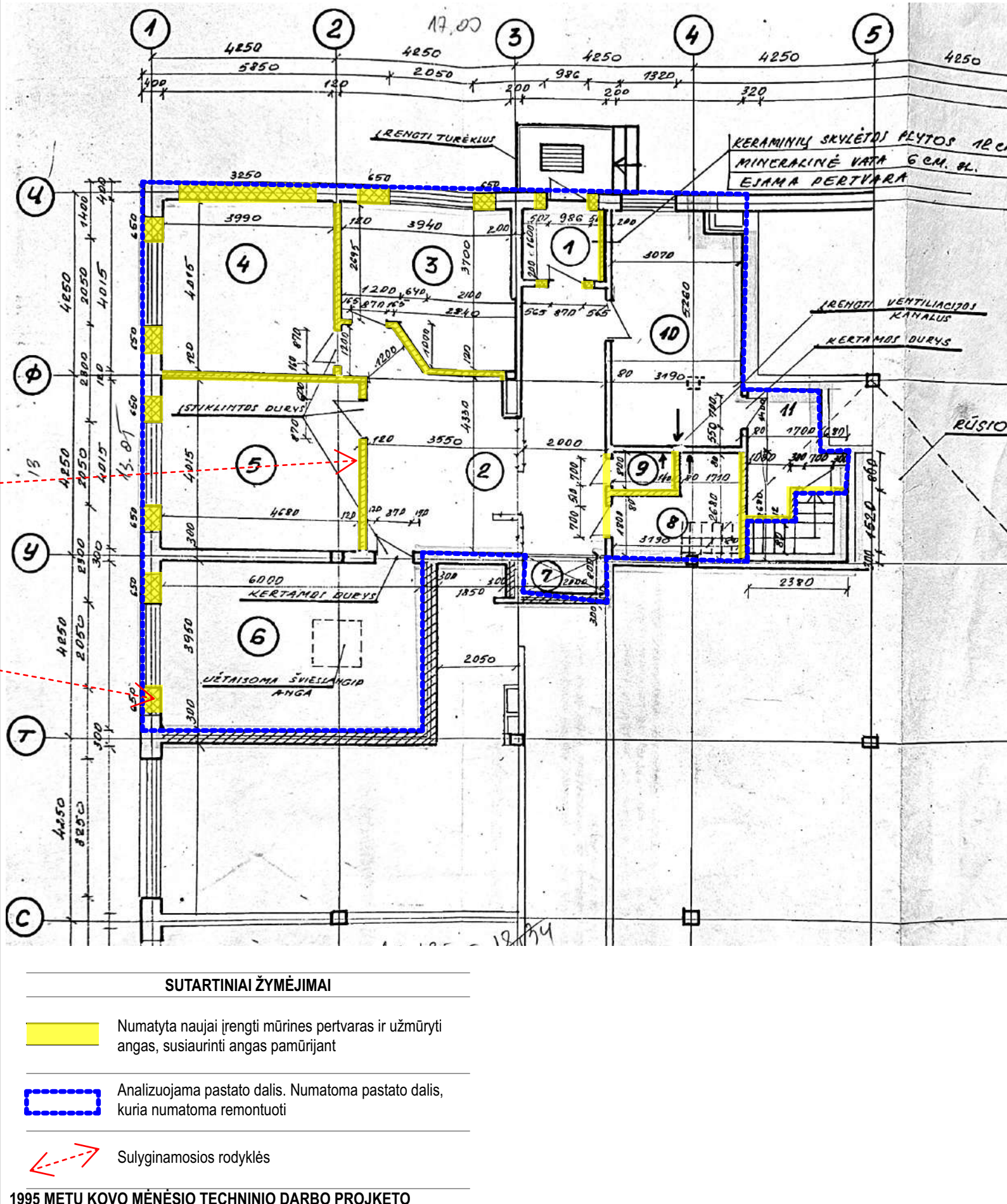
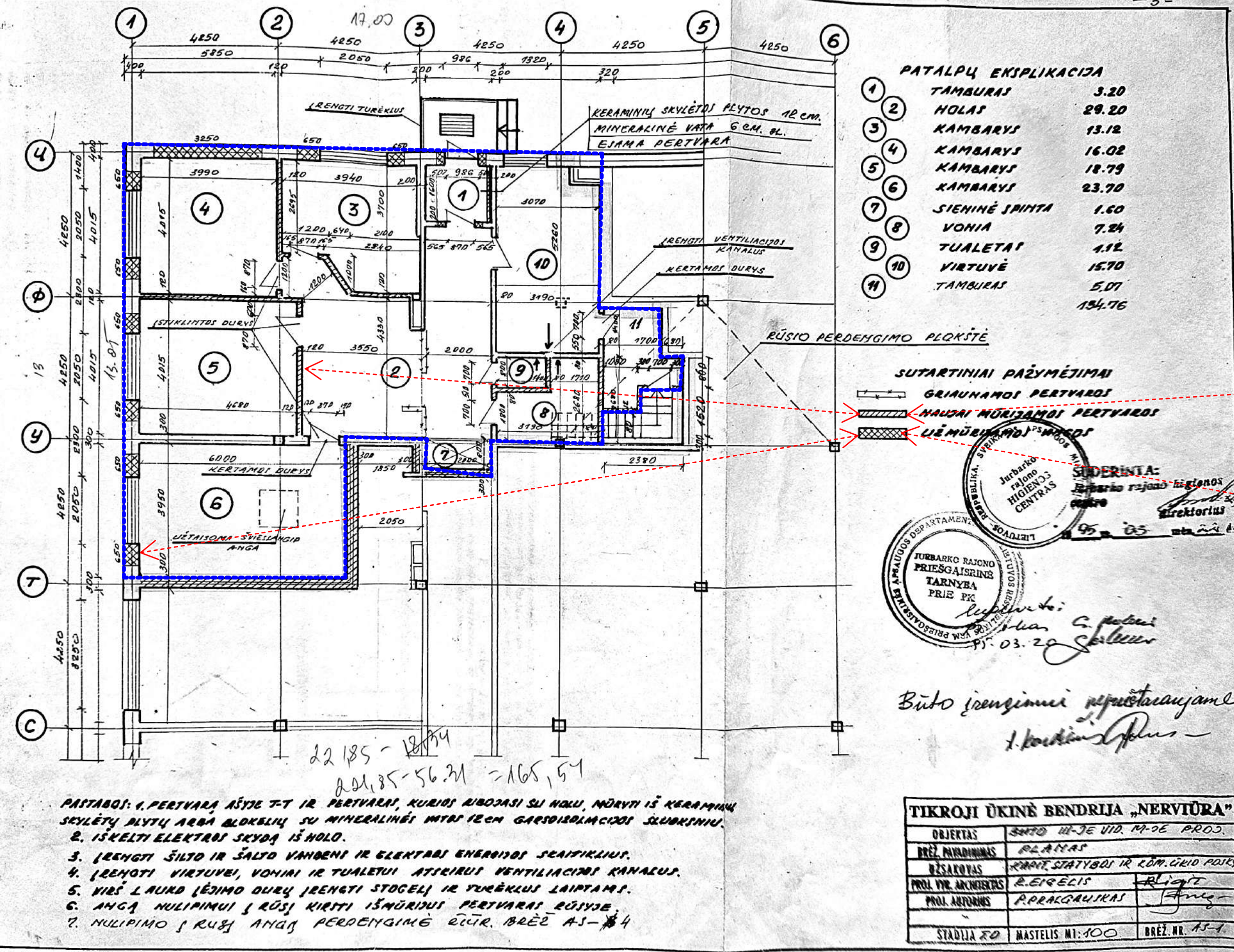

1995 METŲ KOVO MĖNĖSIO TECHINIO DARBO PROJEKTO SPRENDINIAI

1995 METŲ KOVO MĖNĖSIO TECHINIO DARBO PROJEKTO SPRENDINIAI - PAŽYMĖTOS PROJEKTU NUMATYTOS PERTVAROS IR ANGŲ PAMURIJIMAI (ANGŲ SIAURINIMAS)

2009 METŲ KADASTRINĖS PIRMO AUKŠTO BYLOS FRAGMENTAS, PATVIRTINANTIS, KAD 1995 METAIS PARENGTAS PROJEKTAS BUVO ĮGYVENDINTAS.

ŠIO PROJEKTU NUMATOMI DEMONTAVIMO DARBAI

PATALPŲ PASKIRTIES KEITIMAS – ESAMŲ PATALPŲ EKSIKLIKACIJA

1-1 2,72	Koridorius (paskirtis - gyvenamosios paskirties patalpos)*	1-6 7,05	Vonia (paskirtis - gyvenamosios paskirties patalpos)*
1-2 27,67	Holas (paskirtis - gyvenamosios paskirties patalpos)*	1-7 18,18	Kambarys (paskirtis - gyvenamosios paskirties patalpos)*
1-3 15,53	Virtuvė (paskirtis - gyvenamosios paskirties patalpos)*	1-8 18,77	Kambarys (paskirtis - gyvenamosios paskirties patalpos)*
1-4 5,63	Sandėlis (paskirtis - gyvenamosios paskirties patalpos)*	1-9 15,96	Kambarys (paskirtis - gyvenamosios paskirties patalpos)*
1-5 1,12	Tualetas (paskirtis - gyvenamosios paskirties patalpos)*	1-10 12,98	Tambūras (paskirtis - gyvenamosios paskirties patalpos)*

*Gyvenamosios paskirties patalpos, kurių paskirtis keičiama ir kurios apjungiamos į vieną turtinį vienetą su mokslo paskirties pastatu.

SUTARTINIAI ŽYMĖJIMAI

	Fasado siena, laikančioji siena		20-40cm Nenešančios pertvaros
	12-14cm Nenešančios plytų mūro pertvaros		Įėjimas į pastata

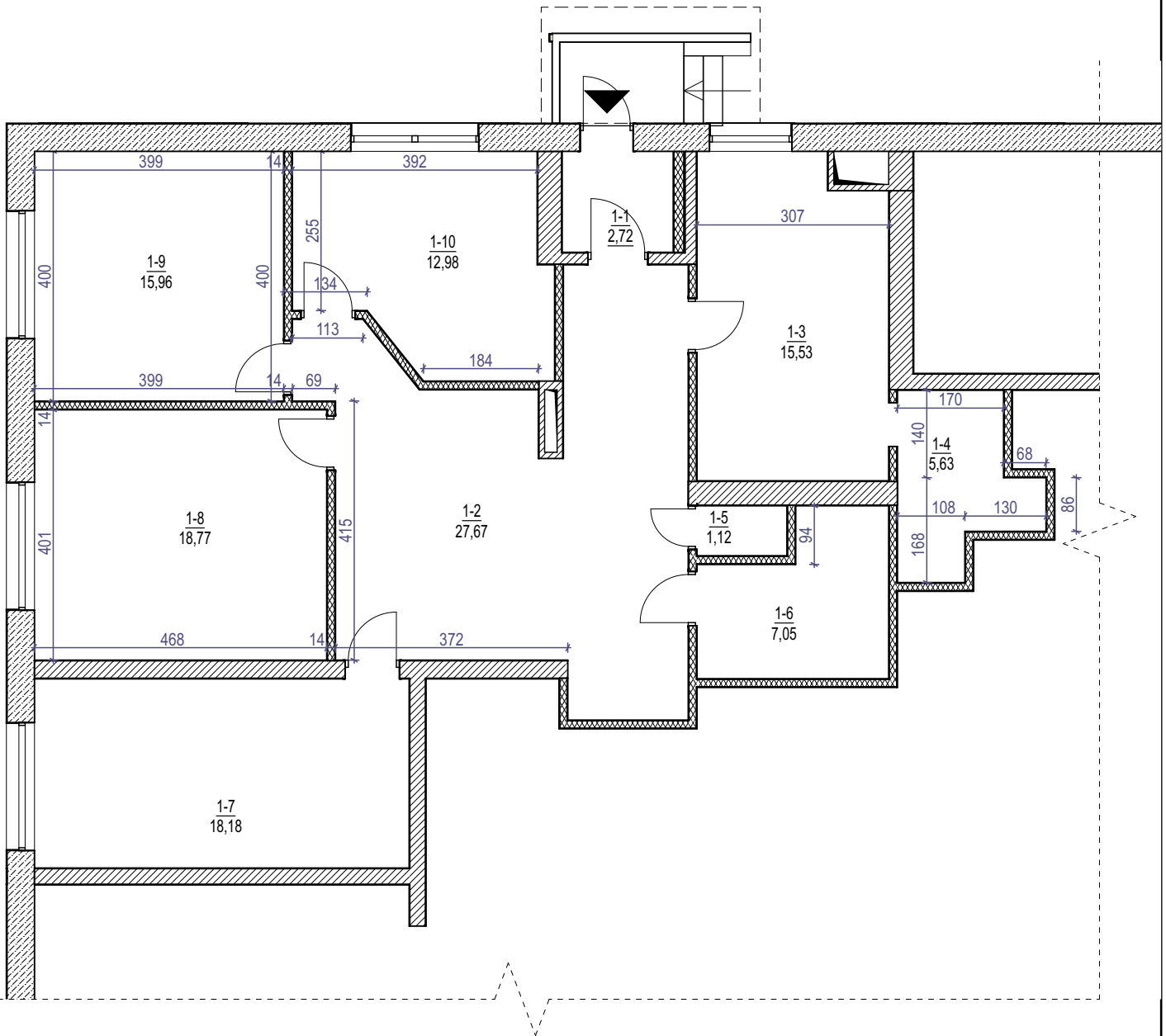

formatas A4

	Projektuotojas: Noir architects, MB į.k. 305904834 Žaibo g. 1, LT-04126 Vilnius			Objektas: Mokslo paskirties pastato dalies ir dalies patalpų Vytauto Didžiojo g. 53A, Jurbarkas, paskirties keitimo, dviejų unikalių daiktų sujungimo į bendrą turtinį vienetą ir paprastojo remonto projektas	
	A2323	SPV	Andrius Mockaitis	04/05/2025	Brėžinys: PIRMO AUKŠTO PLANAS - ESAMOS SITUACIJOS PLANAS
A2327	Arch.	David Samveljan	04/05/2025	Mastelis: 1:100	
Stadija	Užsakovas: Jurbarko sporto centras, SB į.k. 191821075			Kompleksas: Noir-003-TDP-SA-04	
TDP				Laida: 0	

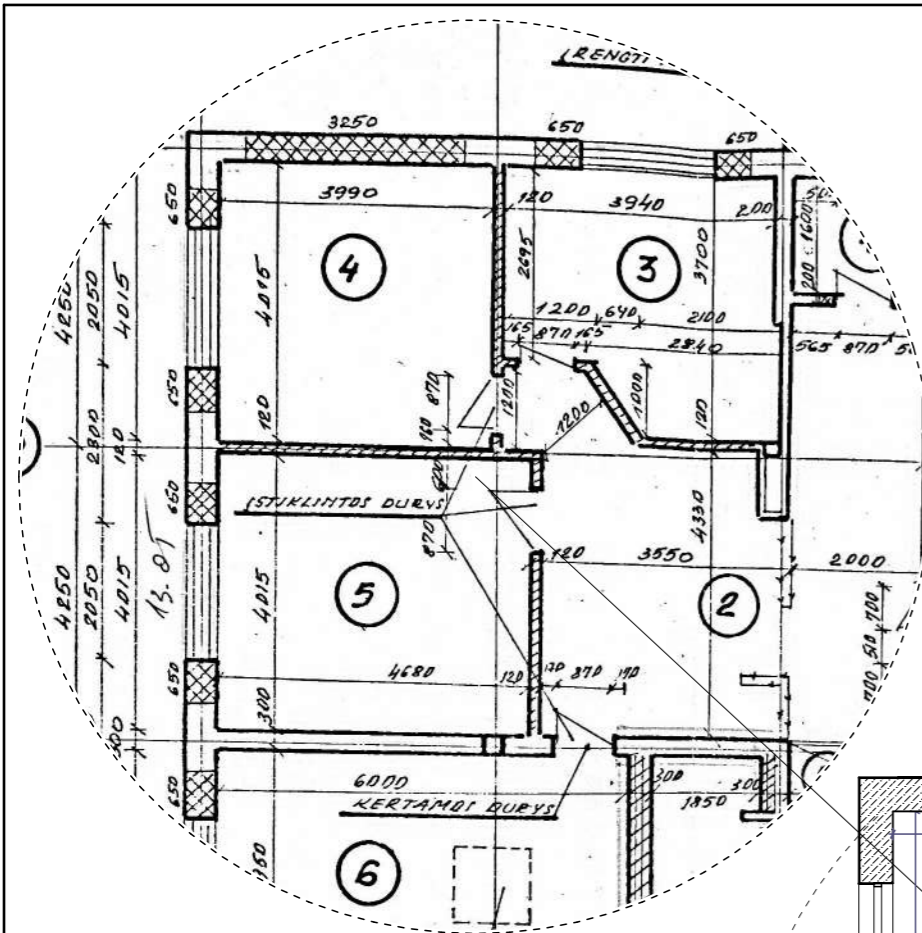

[2] ankstesnio statybos projekto sprendiniai įrengtos pertvaros

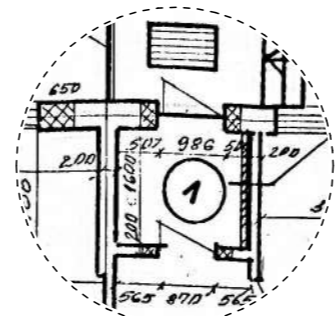

[1] ankstesnio projekto sprendiniai įrengti angų susiaurinimo pamūrijimai

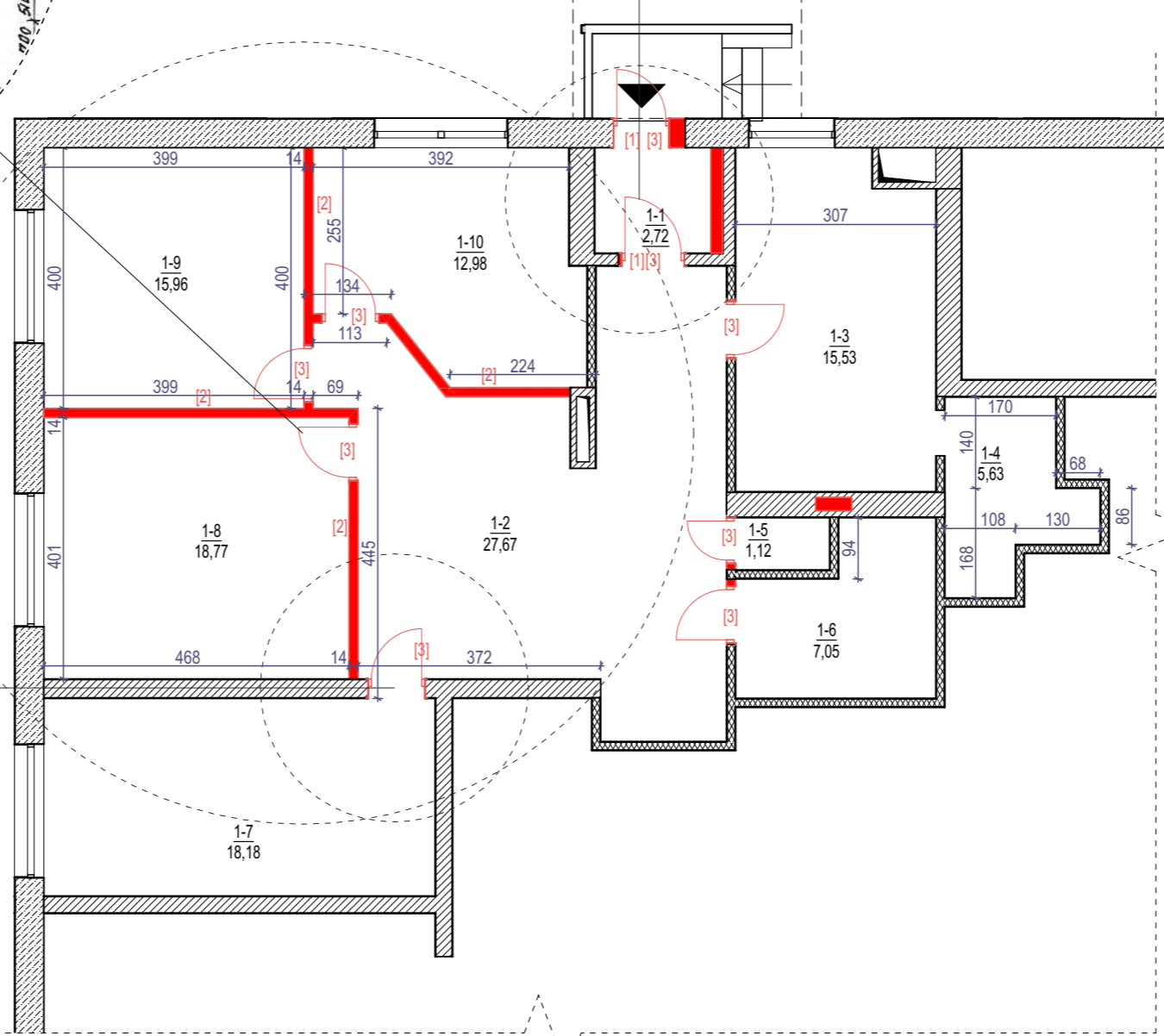

[3] ankstesnio statybos projekto sprendiniai įrengtų durų demontavimas arba platinimas

SUTARTINIAI PAŽYMĖJIMAI

- GRIAUNAMOS PERTVAROS
- NAUDAI MŪRIZAMOS PERTVAROS
- UŽMŪRINTŲ DURŲ RAIŽOS

[1][2] ankstesnio statybos projekto sprendiniai įrengtų pertvarų ir užmūrėtų, susiaurintų angų sutartiniai žymėjimai

SUTARTINIAI ŽYMĖJIMAI

- Fasado siena, laikančioji siena
- 12-14cm Nenešančios plytų mūro pertvaros
- 20-40cm Nenešančios pertvaros
- lėjimas į pastata
- Demontuojamos ankstesniu statybos projektu įrengtos mūrinės pertvaros ir dalis angų pamūrijimų, kuriais buvo siauriamos praėjimo angos*
- Demontuojamos ankstesniu statybos projektu įrengtos durys mūrinėse pertvarose. Durų angos paplatinamos platesnių durų įrengimui*
- Demontuojami ankstesnio statybos projektu metu įrengti mūriniai angų siauriniai, taip pat demontuojamos pagal šį projektą įrengtos pagal pasiaurintas angas siauresnės durys. Durų angos platinamos ne daugiau nei buvo siauriamos ir užmūrytos ankstesniame statybos projekte.

*Angos durims platinamos tik tose pertvarose, kurios buvo įrengtos pagal ankstesnio projekto sprendimus. Visos kitos pertvaros ir sienos neliečiamos, neardomos, nesilpninamos.

ESAMŲ PATALPŲ EKSIKLIKACIJA

1-1	2,72	Koridorius (paskirtis - gyvenamosios paskirties patalpos)*
1-2	27,67	Holas (paskirtis - gyvenamosios paskirties patalpos)*
1-3	15,53	Virtuvė (paskirtis - gyvenamosios paskirties patalpos)*
1-4	5,63	Sandėlis (paskirtis - gyvenamosios paskirties patalpos)*
1-5	1,12	Tualetas (paskirtis - gyvenamosios paskirties patalpos)*
1-6	7,05	Vonia (paskirtis - gyvenamosios paskirties patalpos)*
1-7	18,18	Kambarys (paskirtis - gyvenamosios paskirties patalpos)*
1-8	18,77	Kambarys (paskirtis - gyvenamosios paskirties patalpos)*
1-9	15,96	Kambarys (paskirtis - gyvenamosios paskirties patalpos)*
1-10	12,98	Tambūras (paskirtis - gyvenamosios paskirties patalpos)*

*Gyvenamosios paskirties patalpos, kurių paskirtis keičiama ir kurios apjungiamos į vieną turtinį vienetą su mokslo paskirties pastatu.

formatas A3

	Projektuotojas: Noir architects, MB į.k. 305904834 Žaibo g. 1, LT-04126 Vilnius		Objektas: Mokslo paskirties pastato dalies ir dalies patalpų Vytauto Didžiojo g. 53A, Jurbarkas, paskirties keitimo, dviejų unikalų daiktų sujungimo į bendrą turčinį vienetą ir paprastojo remonto projektas	
	A 2323	SPV	Andrius Mockaitis	04/05/2025
A 2327	Arch.	David Samveljan	04/05/2025	Brėžinys: PIRMO AUKŠTO PLANAS - DEMONTAVIMO PLANAS
Stadija	Užsakovas:	Jurbarko sporto centras, SBI		Mastelis: 1:100
TDP	Kompleksas: Noir-003-TDP-SA-05			Laida: 0

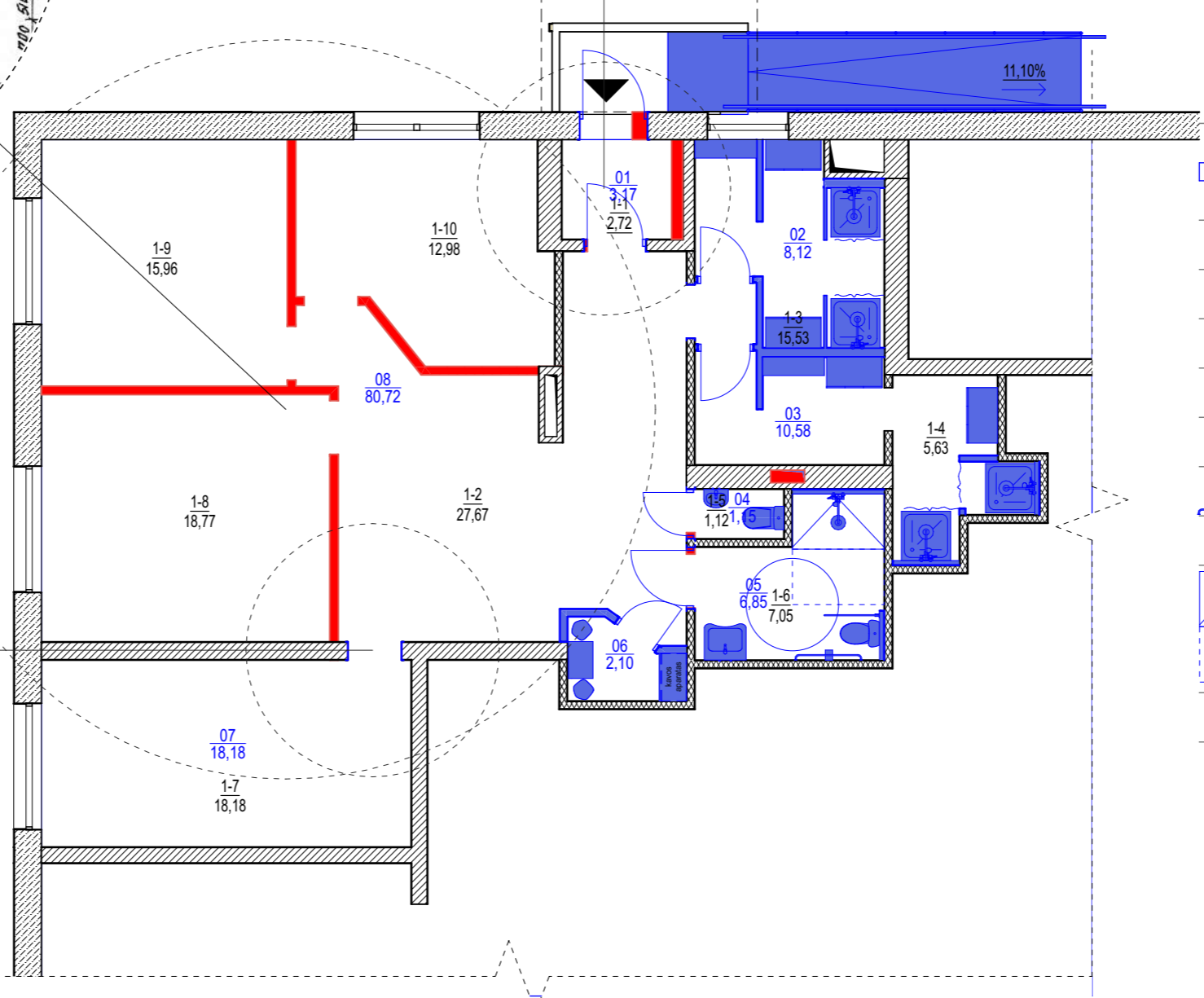
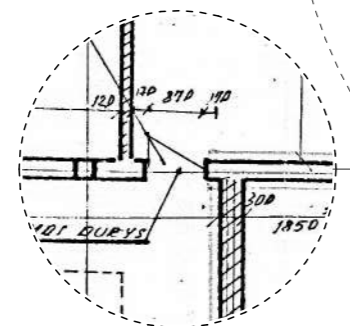
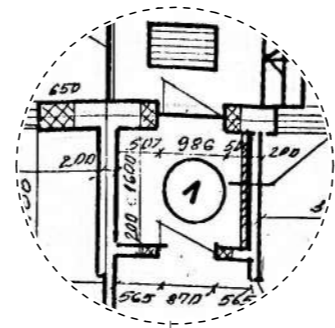
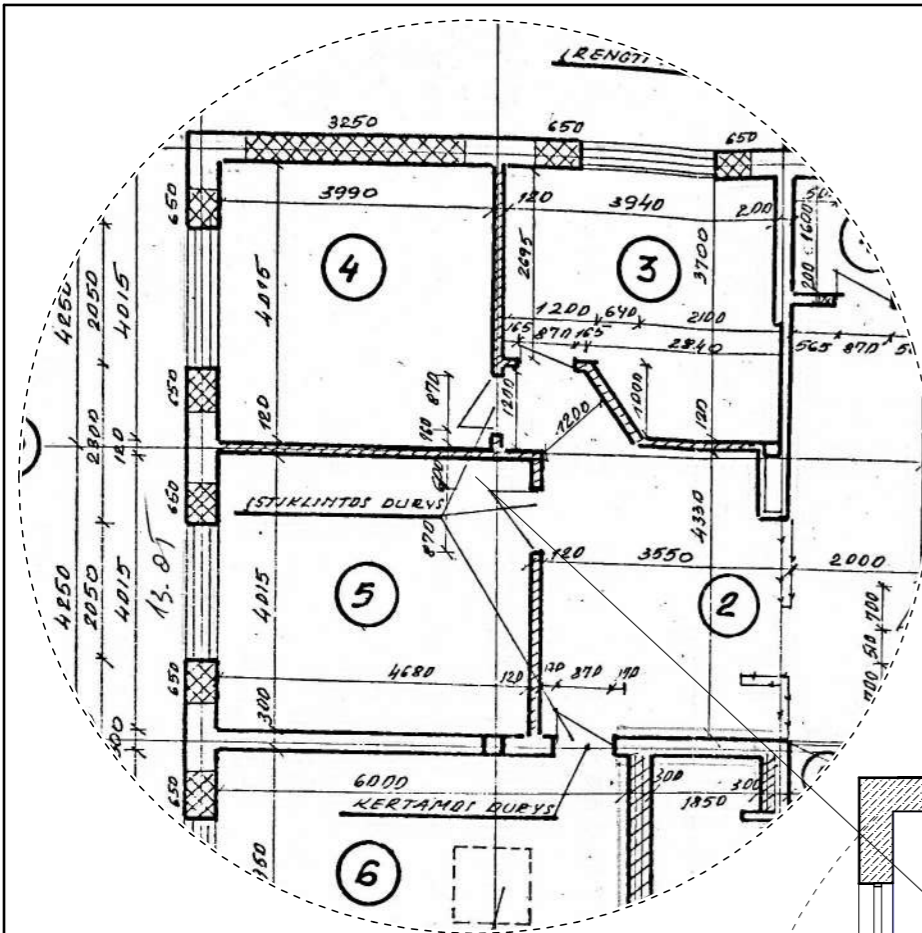

SUTARTINIAI ŽYMĖJAMI

- Fasado siena, laikančioji siena
- 12-14cm Nenešančios plytų mūro pertvaros
- 20-40cm Nenešančios pertvaros
- Įėjimas į pastata
- Demontuojamos ankstesniu statybos projektu įrengtos mūrinės pertvaros ir dalis angų pamūrijimų, kuriais buvo siuriamos praėjimo angos*
- Projektuojamos gipso kartono plokščių pertvaros
- Projektuojami dušai - dušo padas gaminy 80x80
- Numatomos dušo užuolaidos
- Naujai formuojama patalpų numeracija pagal šiuo projektu pakeistą gyvenamųjų patalpų paskirtį į mokslo paskirties patalpas, sujungiant du kadastrinius objektus – mokslo paskirties pastatą ir gyvenamosios paskirties patalpas, kurių paskirtis taip pat pakeista į mokslo paskirties.
- 01**
2,88

 Rampa (kilnojamas daiktas) - Numatoma surenkama, mobilij, pastatoma ant svorio paskirstančių atramų. Metalinė ažuūrinė rampa gaminis atitinka ISO 21542:2011 standartą
- Numatomas praustuvas
- Numatomas klozetas
- Numatomas dušas
- Numatomos kėdės ir pakabinamas stalviršis
- Numatoma virtuvinio tipo spintelė
- Numatomas klozetas pritaikytas žmonėms su negalia
- Praustuvas pritaikytas žmonėms su negalia
- Dušas pritaikytas žmonėms su negalia. Montuojamas vandens surinkimo trapas, formuojamas nuolydis iš grindų plytelių link vandens surinkimo trapo
- 02**
8,12

 Naujos (mokslo paskirties) patalpos pavadinimas

formatas A3

	Projektuotojas: Noir architects, MB į.k. 305904834 Žaibo g. 1, LT-04126 Vilnius			Objektas: Mokslo paskirties pastato dalies ir dalies patalpų Vytauto Didžiojo g. 53A, Jurbarkas, paskirties keitimo, dviejų unikalų daiktų sujungimo į bendrą turtinį vienetą ir paprastojo remonto projektas	
	A 2323	SPV	Andrius Mockaitis	04/05/2025	Brėžinys: PIRMO AUKŠTO PLANAS - DEMONTAVIMO IR NAUJŲ SPRENDINIŲ PLANAS
A 2327	Arch.	David Samveljan	04/05/2025	Mastelis: 1:100	
Stadija	Užsakovas: Jurbarko sporto centras, SBĮ			Kompleksas: Noir-003-TDP-SA-06	
TDP				Laida: 0	

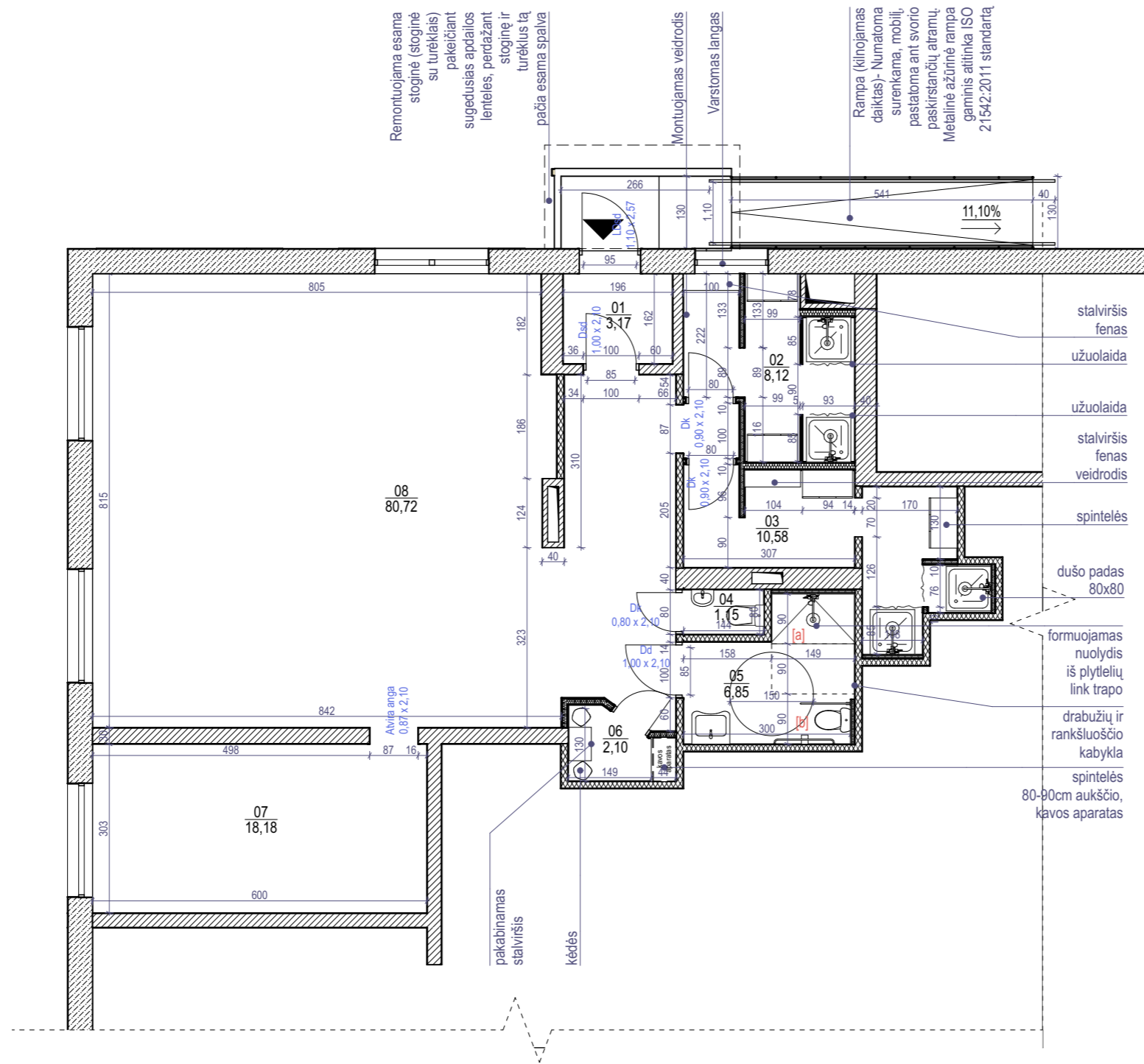

SUTARTINIAI ŽYMĖJAMI

- Fasado siena, laikančioji siena
- 12-14cm Nenešančios plytų mūro pertvaros
- 20-40cm Nenešančios pertvaros
- lėjimas į pastata

PIRMO AUKŠTO PATALPŲ EKSPLIKACIJA

Poz.	Patalpa	Plotas
01	Tambūras	3,17
02	Vyrų rūbinė / dušai	8,12
03	Moterų rūbinė / dušai	10,58
04	Tualetas	1,15
05	Tualetas, dušas, pritaikya ŽN	6,85
06	Poilsio kambarys	2,10
07	Mažasis užsiėmimų kambarys	18,18
08	Užsiėmimų salė	80,72
		130,87 m²

formatas A3

	Projektuotojas: Noir architects, MB į.k. 305904834 Žaibo g. 1, LT-04126 Vilnius		Objektas: Mokslo paskirties pastato dalies ir dalies patalpų Vytauto Didžiojo g. 53A, Jurbarkas, paskirties keitimo, dviejų unikalų daiktų sujungimo į bendrą turtinį vienetą ir paprastojo remonto projektas	
	A 2323	SPV	Andrius Mockaitis	04/05/2025
A 2327	Arch.	David Samveljan	04/05/2025	Brėžinys: PIRMO AUKŠTO PLANAS - SPRENDINIŲ DETALIZAVIMAS
Stadija	Užsakovas: Jurbarko sporto centras, SBI		Kompleksas: Noir-003-TDP-SA-07	
TDP			Mastelis: 1:100	Laida: 0

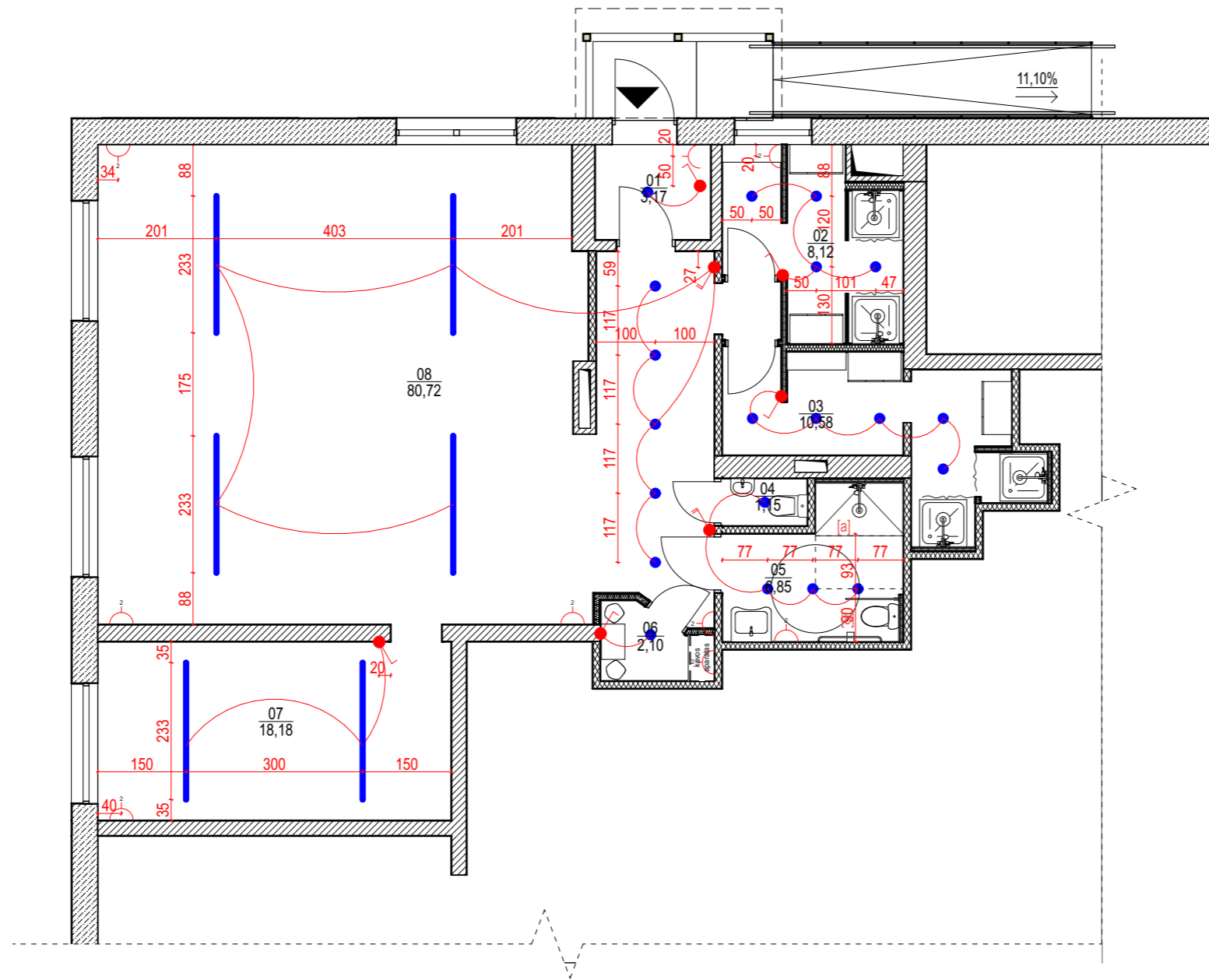

SUTARTINIAI ŽYMĖJAMI

- Fasado siena, laikančioji siena
- 12-14cm Nenešančios plytų mūro pertvaros
- 20-40cm Nenešančios pertvaros
- Įėjimas į pastata
- Dvigubas kištukinis lizdas
- Viengubas kištukinis lizdas
- Viengubas šviesos jungiklis
- Dvigubas šviesos jungiklis
- Šviestuvo su apšvietimo šaltiniu sujungimas
- Cilindriniai Led šviestuvai
- Juostiniai Led šviestuvai

Pastabos:
 Visi kištukiniai lizdai įrengiami 40 cm aukštyje nuo grindų.
 Rūbinėse ir poilsio kambaryje kištukiniai lizdai montuojami 10 cm virš stalviršio.
 Visi šviesos jungikliai montuojami 90 cm aukštyje.

PIRMO AUKŠTO PATALPŲ EKSPLIKACIJA

Poz.	Patalpa	Plotas
01	Tambūras	3,17
02	Vyrų rūbinė / dušai	8,12
03	Moterų rūbinė / dušai	10,58
04	Tualetas	1,15
05	Tualetas, dušas, pritaikya ŽN	6,85
06	Poilsio kambarys	2,10
07	Mažasis užsiėmimų kambarys	18,18
08	Užsiėmimų salė	80,72
		130,87 m²

formatas A3

	Projektuotojas: Noir architects, MB į.k. 305904834 Žaibo g. 1, LT-04126 Vilnius		Objektas: Mokslo paskirties pastato dalies ir dalies patalpų Vytauto Didžiojo g. 53A, Jurbarkas, paskirties keitimo, dviejų unikalų daiktų sujungimo į bendrą turitinį vienetą ir paprastojo remonto projektas	
	A 2323	SPV	Andrius Mockaitis	04/05/2025
A 2327	Arch.	David Samveljan	04/05/2025	Brėžinys: PIRMO AUKŠTO PLANAS - ELEKTROS INSTALACIJOS PLANAS
Stadija	Užsakovas:	Kompleksas:		Mastelis
TDP	Jurbarko sporto centras, SB	Noir-003-TDP-SA-08		1:100
				Laida
				0

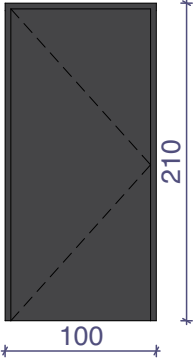
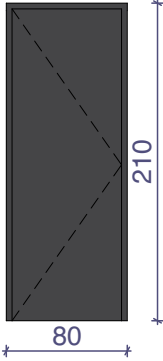
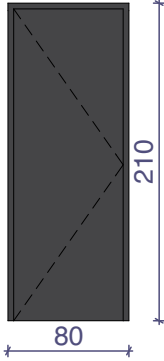
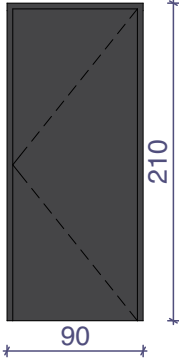
Žymėjimas	Dd	Dk	Dk	Dk
Gaminys	Metalinės arba medinės durys		Metalinės arba medinės durys	Metalinės arba medinės durys
schema iš varstymo pusės				
Matmenys	100x210	80x210	80x210	90x210
Kiekis (vnt.)	1	1	1	2
Išorės spalva	RAL 7021		RAL 7021	RAL 7021
Vidaus spalva	RAL 7021		RAL 7021	RAL 7021
Pastabos	Vidaus užraktas suktuko tipo. Su galimybe atrakinti iš kitos pusės atsarginiu būdu		Su užraktu iš vidinės pusės	Be užraktų tik su rankenom

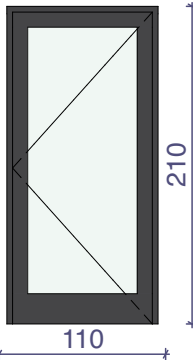
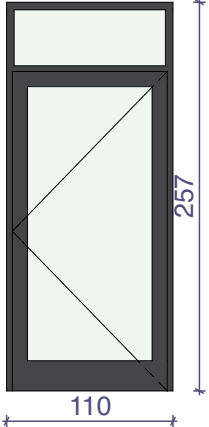

Žymėjimas	Dsd	LDsd
Gaminys	Metalinės durys su stiklu	Metalinės durys su stiklu
schema iš varstymo pusės		
Matmenys	100x210	110x257
Kiekis (vnt.)	1	1
Išorės spalva	RAL 7021	RAL 7021
Vidaus spalva	RAL 7021	RAL 7021
Pastabos	Be užraktų tik su rankenom. Atsparus smugiams sustiprintas stiklas.	Spynos atitinkančios ISO ir EN reikalavimus. Rakinamos raktu iš abiejų pusių. Atsparus smugiams sustiprintas stiklas.

Pastabos:

1. Visi brėžinio sprendiniai turi būti derinami su užsakovu.
2. Lauko durys montuojamos su įgilintais slenksčiais, slenksčio ir grindų paviršiaus aukščio skirtumas ne daugiau kaip 20 mm. Visos vidaus durys montuojamos be slenksčių;
3. Durų schemas (brėžiniai) pateikti iš atidarymo pusės;
4. Brėžinys neskirtas matuoti;
5. Išėjimų durų užraktai parenkami vadovaujantis LST EN 179 ir LST EN 1125 serijos standartų reikalavimais.
6. Matmenys brėžinyje duoti centimetrais.
7. Lauko durų šilumos perdavimo koeficientas A+.
8. Lauko durų stiklo paketai 3 stiklų (2 stiklai selektyviniai).
9. Lauko durų garso laidumo koeficientas C=35dB.
10. Prieš pradėdamas gaminti duris, gamintojas privalo išsimatuoti suformuotas angas, gaminių atitikimas angoms - gamintojo atsakomybė.
11. Gaminiai į statybos vietą turi būti pristatomi pilnai sukomplektuoti (su furnitūra, tvirtinimo elementais, tarpinėmis ir t.t.).
12. Gamintojas turi garantuoti, kad jo gaminiai atitinka EN standartus ir STR keliamus reikalavimus.

formatas A4

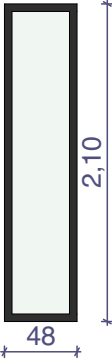
	Projektuotojas: Noir architects, MB į.k. 305904834 Žaibo g. 1, LT-04126 Vilnius		Objektas: Mokslo paskirties pastato dalies ir dalies patalpų Vytauto Didžiojo g. 53A, Jurbarkas, paskirties keitimo, dviejų unikalių daiktų sujungimo į bendrą turtinį vienetą ir paprastojo remonto projektas	
	A2323	SPV	Andrius Mockaitis	04/05/2025
A2327	Arch.	David Samveljan	04/05/2025	Brėžinys: DURŲ ŽINIARAŠTIS
Stadija	Užsakovas: Jurbarko sporto centras, SBĮ į.k. 191821075	Kompleksas: Noir-003-TDP-SA-09		Mastelis: 1:1
TDP				Laida: 0

Zymėjimas	L	L
Gaminys		
schema iš varstymo pusės		
Matmenys	0,48x2,10	0,60x2,10
Kiekis (vnt.)	1	1
Išorės rėmo spalva	RAL 7021	RAL 7021
Vidaus rėmo spalva	RAL 7021	RAL 7021
Pastabos	Aliuminio sistema	Aliuminio sistema

Pastabos:

1. Visi brėžinio sprendiniai turi būti derinami su užsakovu.
2. Brėžinys neskirtas matuoti;
3. Matmenys brėžinyje duoti centimetrais.
4. Prieš pradėdamas gaminti langus, gamintojas privalo išsimatuoti suformuotas angas, gaminių atitikimas angoms - gamintojo atsakomybė.
5. Gaminiai į statybos vietą turi būti pristatomi pilnai sukomplektuoti (su furnitūra, tvirtinimo elementais, tarpinėmis ir t.t.).
6. Gamintojas turi garantuoti, kad jo gaminiai atitinka EN standartus ir STR keliamus reikalavimus.

formatas A4

	Projektuotojas: Noir architects, MB į.k. 305904834 Žaibo g. 1, LT-04126 Vilnius			Objektas: Mokslo paskirties pastato dalies ir dalies patalpų Vytauto Didžiojo g. 53A, Jurbarkas, paskirties keitimo, dviejų unikalių daiktų sujungimo į bendrą turtinį vienetą ir paprastojo remonto projektas		
	A2323	SPV	Andrius Mockaitis	04/05/2025	Brėžinys: LANGŲ ŽINIARAŠTIS	Mastelis
A2327	Arch.	David Samveljan	04/05/2025	1:1		
Stadija	Užsakovas: Jurbarko sporto centras, SBĮ į.k. 191821075			Kompleksas: Noir-003-TDP-SA-10		Laida
TDP						0

Esamos šaligatvio trinkelės. Patamsėjusios nuo laiko. Prie įėjimo į pastatą visos trinkelės gerai išsilaikiusios, sveikos, nepagadintos. Trinkelės šiuo projektu neliečiamos

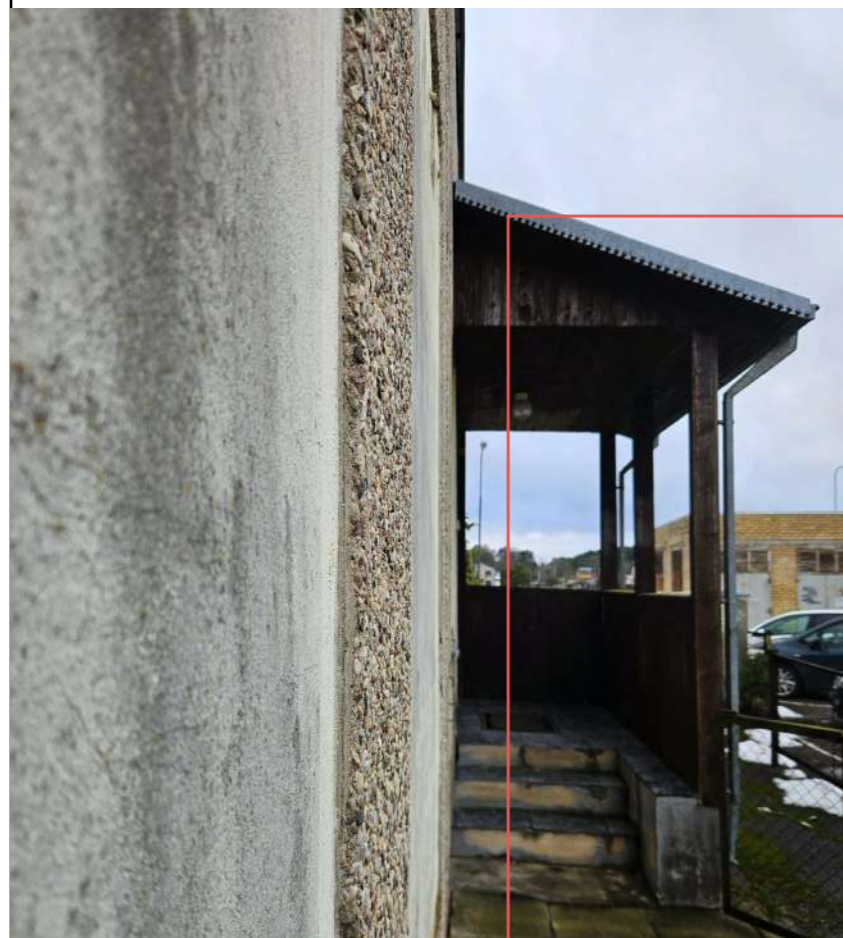

Nusidėvėjęs laiptų betono viršutinis sluoksnis ir apdailos plytelės

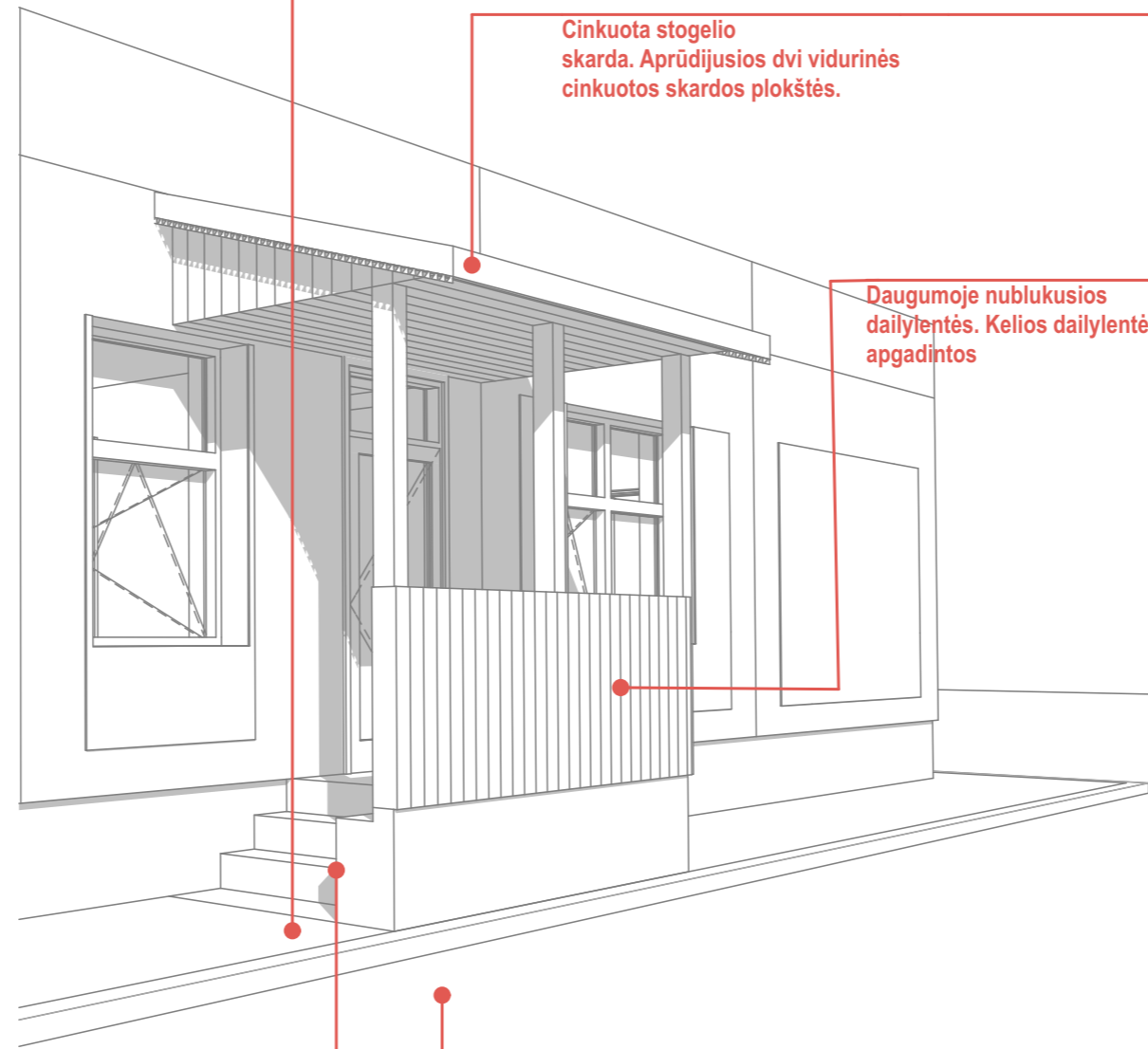

Cinkuota stogelio skarda. Aprūdijusios dvi vidurinės cinkuotos skardos plokštės.

Daugumoje nublukusios dailylentės. Kelios dailylentės apgadintos

Esama asfalto danga



formatas A3

	Projektuotojas: Noir architects, MB į.k. 305904834 Žaibo g. 1, LT-04126 Vilnius		Objektas: Mokslo paskirties pastato dalies ir dalies patalpų Vytauto Didžiojo g. 53A, Jurbarkas, paskirties keitimo, dviejų unikalų daiktų sujungimo į bendrą turtinį vienetą ir paprastojo remonto projektas	
	A 2323	SPV	Andrius Mockaitis	04/05/2025
A 2327	Arch.	David Samveljan	04/05/2025	Brėžinys: ĮĖJIMO Į PASTATĄ REMONTO SPRENDINIAI - ESAMA SITUACIJA
Stadija	Užsakovas:	Kompleksas:		Mastelis
TDP	Jurbarko sporto centras, SB	Noir-003-TDP-SA-11		Laida
				0

SUTARTINIAI ŽYMĖJAMI

- Esamo stogelio metalinis apskardinimas ir laiptų, stoginės konstrukcijų medinių lentelių apdaila - remontuojami
- Esami Betoniniai laiptai - remontuojami
- Projektuojama rampa (nekilnojamas daiktas)
- Esama plytelių danga - nejudinama, nekeičiama

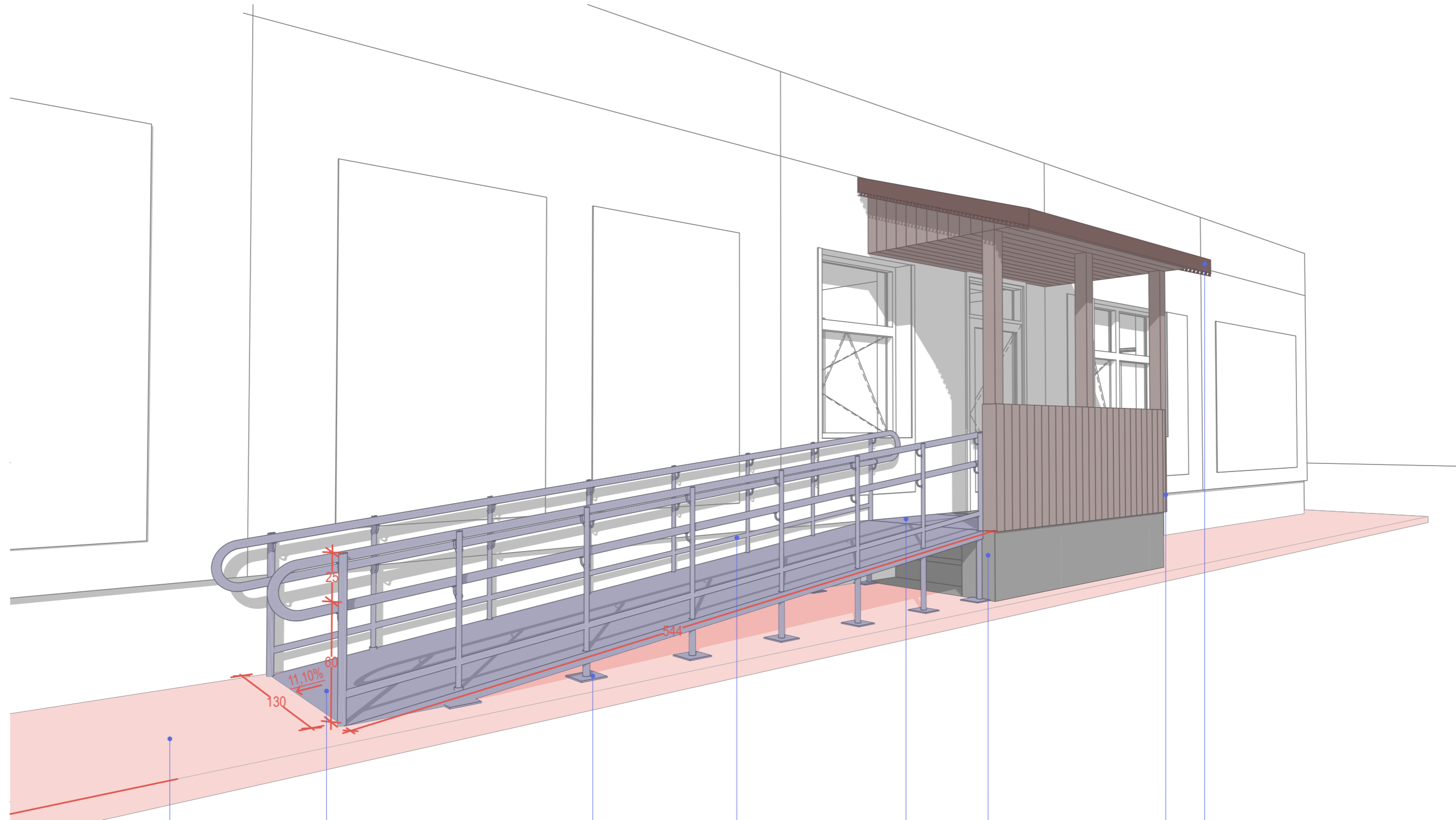

Pandusas statomas ant esamos plytelių dangos

Rampa (kilnojamas daiktas) - Numatoma surenkama, mobili, pastatoma ant svorio paskirstančių atramų. Metalinė ažūrinė rampa gaminytis atitinka ISO 21542:2011 standartą

Svorio paskirstymo atramos plokštės. Plokštės integruotos į panduso konstrukciją

ISO 21542:2011 standartą atitinkantys turėklai

Panduso aikštelė uždengia esamų remontuojamų laiptų pakopas ir aikštelę

Remontuojama laiptų konstrukcija. Demontuojamos plytelės

Sugedusios lentos pakeičiamos naujomis, visos nušifuojamos, impregnuojamos, nudažomos Tokia pat ruda spalva kaip buvo prieš remontą

Aprūdijusios stogelio dangos plokštės pakeičiamos į tokias pačias cinkuotas plokštes, nekeičiant stogelio išvaizdos ar dangos plokščių dydžio. Stogelis tik atnaujinamas. Visi nauji ir seni lankstiniai išlaikomi autentiškų formų.

formatas A3

TDP	Projekto autoras:	Noir architects, MB į.k. 305904834 Žaibo g. 1, LT-04126 Vilnius		Objektas:	Mokslų paskirties pastato dalies ir dalies patalpų Vytauto Didžiojo g. 53A, Jurbarkas, paskirties keitimo, dviejų unikalų daiktų sujungimo į bendrą turtinį vienetą ir paprastojo remonto projektas
	Stadija	Užsakovas:	Jurbarko sporto centras, SB	Brėžinys:	ĮĖJIMO Į PASTATĄ REMONTO SPRENDINIAI - DETALIZUOJAMI STRENDINIAI
	A 2323	SPV	Andrius Mockaitis	Mastelis	1:150
	A 2327	Arch.	David Samveljan	Laida	0
	Noir-003-TDP-SA-12				



Remontuojamas bortas - nuleidžiamas, pritaikomas horizontalus judėjimas žmonėms su negalia patekimui į remontuojamas patalpas iš esamo parkingo

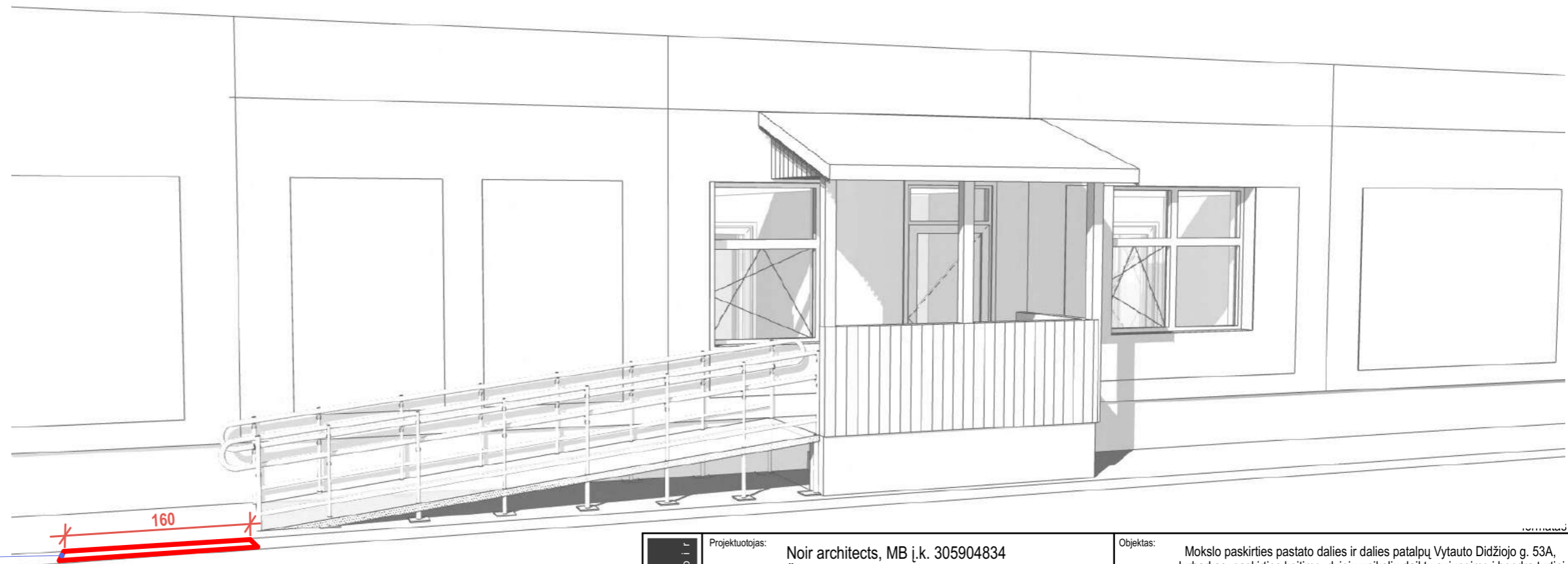

SUTARTINIAI ŽYMĖJAMI



Numatomas esamo borto nuleidimas pritaikant ŽN judėjimui

Pastaba:

Borto dalis, kuri numatyta nuleisti, jau pažymėta geltona spalva (užstatyti draudžiama). Po borto nuleidimo pertvarkyta borto dalis taip pat turi būti pažymėta geltona spalva, atitinkant KET reikalavimus.

	Projektuotojas: Noir architects, MB į.k. 305904834 Žaibo g. 1, LT-04126 Vilnius		Objektas: Mokslo paskirties pastato dalies ir dalies patalpų Vytauto Didžiojo g. 53A, Jurbarkas, paskirties keitimo, dviejų unikalų daiktų sujungimo į bendrą turtinį vienetą ir paprastojo remonto projektas	
	A 2323	SPV	Andrius Mockaitis	04/05/2025
A 2327	Arch.	David Samveljan	04/05/2025	Brėžinys: ESAMO BORTO NULEIDIMO SCHEMA
Stadija	Užsakovas: Jurbarko sporto centras, SBĮ		Kompleksas: Noir-003-TDP-SA-13	Mastelis: 1:0,73, 1:1,11
TDP				0

Formas A3

PATALPŲ APDAILOS ŽINIARAŠTIS

Nr.	Patalpų pavadinimas	Grindys	Lubos	Patalpų, grindų, lubų plotas m2	Patalpos aukštis, cm	Sienos	Sienų plotas, m2
01	Tambūras	Akmens masės plytelės R9 slidumo klasė. Tamsus dėmėtas raštas, maskuojantis purvą. Tamsus siūlių užpildas atitinkantis plytelių spalvą. Grindjuostės iš plytelių.	Šlifuojamos pašalinant seną sluoksnį, glaistomos, lyginamos, gruntuojamos ir dažomos RAL 9010 matiniais dažais	3,17	280	Šlifuojamos pašalinant seną sluoksnį, glaistomos, lyginamos, gruntuojamos ir dažomos RAL 9010 matiniais dažais	13,54
02	Vyrų rūbinė / dušai	Akmens masės plytelės R9 slidumo klasė. Tamsiai pilkos, vientiso rašto. Tamsus siūlių užpildas atitinkantis plytelių spalvą.	Šlifuojamos pašalinant seną sluoksnį, glaistomos, lyginamos, gruntuojamos ir dažomos RAL 9010 matiniais drėgmei atspariais dažais	8,12	280	Akmens masės plytelės. Baltos plytelės, visiškai vientiso rašto. Baltas siūlių užpildas atitinkantis plytelių spalvą	38,26
03	Moterų rūbinė / dušai	Akmens masės plytelės R9 slidumo klasė. Tamsiai pilkos, vientiso rašto. Tamsus siūlių užpildas atitinkantis plytelių spalvą.	Šlifuojamos pašalinant seną sluoksnį, glaistomos, lyginamos, gruntuojamos ir dažomos RAL 9010 matiniais drėgmei atspariais dažais	10,58	280	Akmens masės plytelės. Baltos plytelės, visiškai vientiso rašto. Baltas siūlių užpildas atitinkantis plytelių spalvą	50,19
04	Tualetas	Akmens masės plytelės R9 slidumo klasė. Tamsiai pilkos, vientiso rašto. Tamsus siūlių užpildas atitinkantis plytelių spalvą.	Šlifuojamos pašalinant seną sluoksnį, glaistomos, lyginamos, gruntuojamos ir dažomos RAL 9010 matiniais drėgmei atspariais dažais	1,15	280	Akmens masės plytelės. Baltos plytelės, visiškai vientiso rašto. Baltas siūlių užpildas atitinkantis plytelių spalvą	9,52
05	Tualetas, dušas, pritaikya ŽN	Akmens masės plytelės R9 slidumo klasė. Tamsiai pilkos, vientiso rašto. Tamsus siūlių užpildas atitinkantis plytelių spalvą	Šlifuojamos pašalinant seną sluoksnį, glaistomos, lyginamos, gruntuojamos ir dažomos RAL 9010 matiniais drėgmei atspariais dažais	6,85	280	Akmens masės plytelės. Baltos plytelės, visiškai vientiso rašto. Baltas siūlių užpildas atitinkantis plytelių spalvą	25,54
06	Poilsio kambarys	PVC arba vinilas medienos rašto, balinto ažuolo spalvos. Medinės baltos grindjuostės RAL 9010	Šlifuojamos pašalinant seną sluoksnį, glaistomos, lyginamos, gruntuojamos ir dažomos RAL 9010 matiniais dažais	2,10	280	Šlifuojamos pašalinant seną sluoksnį, glaistomos, lyginamos, gruntuojamos ir dažomos RAL 9010 matiniais dažais	13,78
07	Mažasis užsiėmimų kambarys	Tatami nuolatinių plytelių grindys ar panašaus tipo sporto apkrovai atspari danga. Prieš klojant Tatami dangą esama betoninė danga nušlifuojama ir padengiama kietikliu arba stipriu gruntu.	Šlifuojamos pašalinant seną sluoksnį, glaistomos, lyginamos, gruntuojamos ir dažomos RAL 9010 matiniais dažais	18,18	280	Šlifuojamos pašalinant seną sluoksnį, glaistomos, lyginamos, gruntuojamos ir dažomos RAL 9010 matiniais dažais	40,60
08	Užsiėmimų salė	Tatami nuolatinių plytelių grindys ar panašaus tipo sporto apkrovai atspari danga. Prieš klojant Tatami dangą esama betoninė danga nušlifuojama ir padengiama kietikliu arba stipriu gruntu.	Šlifuojamos pašalinant seną sluoksnį, glaistomos, lyginamos, gruntuojamos ir dažomos RAL 9010 matiniais dažais	80,72	280	Šlifuojamos pašalinant seną sluoksnį, glaistomos, lyginamos, gruntuojamos ir dažomos RAL 9010 matiniais dažais. Pagal poreiki klijuojami vedrodžiai per visą sieną.	97,03
				130,87 m ²			288,46 m ²

formatas A4

	Projektuotojas: Noir architects, MB į.k. 305904834 Žaibo g. 1, LT-04126 Vilnius			Objektas: Mokslo paskirties pastato dalies ir dalies patalpų Vytauto Didžiojo g. 53A, Jurbarkas, paskirties keitimo, dviejų unikalių daiktų sujungimui į bendrą turtinį vienetą ir paprastojo remonto projektas		
	A2323	SPV	Andrius Mockaitis	13/10/2025	Brėžinys: PATALPŲ APDAILOS ŽINIARAŠTIS	Mastelis
A2327	Arch.	David Samveljan	13/10/2025	1:1		
Stadija	Užsakovas: Jurbarko sporto centras, SBĮ į.k. 191821075			Kompleksas: Noir-003-TDP-SA-14		Laida
TDP						0