 ZĒMES IR KĪTO MĒRĪNĀV KĀRTOŠANAS PAKALPUMU VEIDNE		
Vyresnīji tehniskā Gītana Urbeliņe		2002.04.15
Grupas vadītājs Antons KLIMAVIČIS		2002.04.15
PASTAŅA.....	PĀRBAUDĪTĀJS.....	DATUMS.....
Miestas (rajons) <b>PANEVĒŽYS</b>	Sēnīnija.....	
Kaimiņi.....	<b>J.BILIŪNO</b>	Nr. 15
<b>NUORAŠAS</b>	Sudarītas pagal. 2002.04.15 kadastra matavību drošības	Pasūtītājs Pārbaudītājs Būvnieks

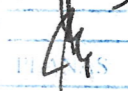

Eil. Nr.      Dat.

1      2  
1      20020  
2  
3  
4  
5  
6

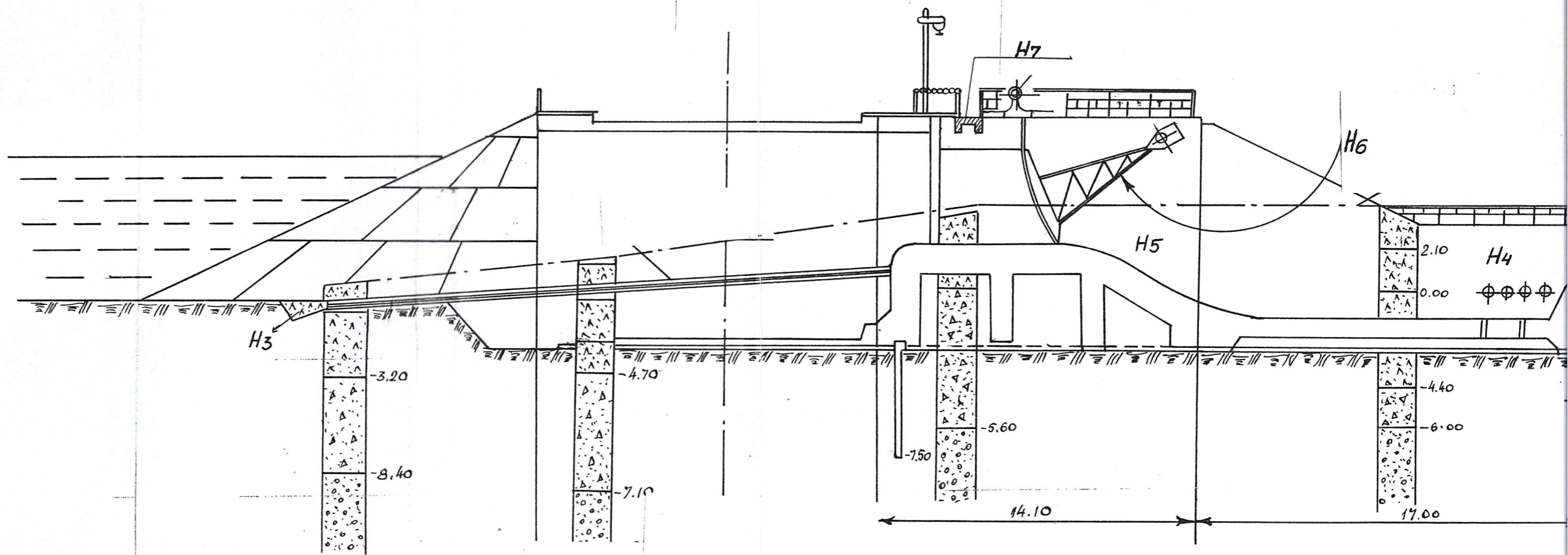
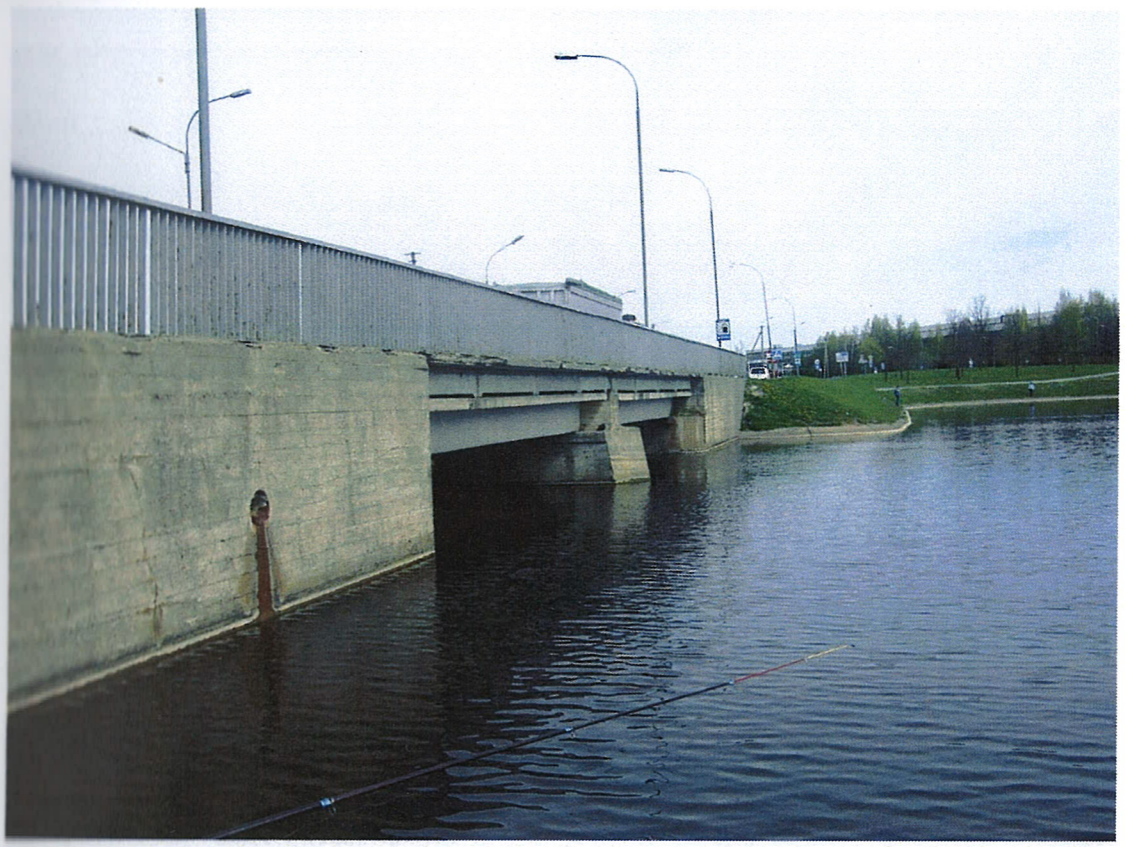

2002-04-15 J.Biliūno 15 ( užtvanka )

Nuorašo data

2002 04 15

Eil. Nr.	Data
1	2
1	20020
2	
3	
4	
5	
6	



2002-04-15 J.Biliūno 15 ( užtvanka )

Nuorašo data
2002 04 15



2002-04-15 J.Biliūno 15 ( užtvanka )

Eil. Nr. 1 2  
2002.0

Nuorašo data  
2002 04 15

## KITŲ STATINIŲ IR JŲ DALIŲ KADASTRO DUOMENYS

Adresas	Gatvė, Nr.	J.Biliūno 15
	Kaimas (miestelis)	
	Miestas	Panevėžys
	Savivaldybė	.Panevėžio m.

Duomenys užfiksuoti	2002 04 15
Pažymėjimas plane	1H
Paskirtis	Kita
Pavadinimas	Užtvanka
Statybos metai	1980
Baigtumas %	100

## Statinių sudėtinės dalys

Pavadinimas	Užtvanka	Užslenkstės šulinys	Tarnybinis tiltelis
Pažymėjimas plane	H1	H4	H7
Statybos metai	1980	1980	1980
Medžiaga	Priemolis, smėlis, g/b	G/b, žvyras, skalda	Betonas
Markė, tipas			
Matavimai	Ilgis	205	24.40
	Plotis (diametras)		0.96
	Plotas		23.42
	Aukštis (gylis)		
	Tūris	55355	690
Pavadinimas	Risberma(srovės sustiprinimas)	Slenkstis	
Pažymėjimas plane	H2	H5	
Statybos metai	1980	1980	
Medžiaga	G/b, žvyras, skalda, akmen.	Betonas, g/b, metalas	
Markė, tipas			
Matavimai	Ilgis		
	Plotis (diametras)		
	Plotas		
	Aukštis (gylis)		4.50 tonos
	Tūris	600	1999
Pavadinimas	Atraminės sienutės	Užtvankos skląstys	
Pažymėjimas plane	H3	H6	
Statybos metai	1980	1980	
Medžiaga	G/b	Metalas	
Markė, tipas			
Matavimai	Ilgis		
	Plotis (diametras)		
	Plotas		
	Aukštis (gylis)		
	Tūris	410	66.50 tonos

Užpildė *[Signature]* - Vyresnioji technikė  
Gitana Urbeliū 2002 04 15Tikrino Grupės vadovas  
Antanas KLIMAVIČIUS 2002 04 15

Duomenys užfiksuoti	2002 04 15		
Pažymėjimas plane	2H		
Paskirtis	Kita		
Pavadinimas	Važiuojamoji dalis		
Statybos metai	1980		
Baigtumas %	100		

*Statinių sudėtinės dalys*

Pavadinimas	Tiltas	Bordiūrai	Aikštelė
Pažymėjimas plane	H8	H11	H14
Statybos metai	1980	1980	1980
Medžiaga	Asfaltas	Betonas	Asfaltas
Markė, tipas			
Matavimai	Ilgis	27.20	280.00
	Plotis (diametras)	20.70	
	Plotas	563.04	
	Aukštis (gylis)		
	Tūris		
Pavadinimas	Kelias	Aikštelė	Aikštelė
Pažymėjimas plane	H9	H12	H15
Statybos metai	1980	1980	1980
Medžiaga	Asfaltas	Asfaltas	Asfaltas
Markė, tipas			
Matavimai	Ilgis	143.50	
	Plotis (diametras)		
	Plotas	2242	271
	Aukštis (gylis)		
	Tūris		
Pavadinimas	Šaligatvis	Bordiūrai	Aikštelė
Pažymėjimas plane	H10	H13	H16
Statybos metai	1980	1980	1980
Medžiaga	Betono plytelės	Betono	Asfaltas
Markė, tipas			
Matavimai	Ilgis		93.50
	Plotis (diametras)		
	Plotas	768	
	Aukštis (gylis)		
	Tūris		

Užpildė *[Signature]* 2002 04 15  
 (pareigos, parašas, v., pavardė, data)  
 Vyresnioji technikė  
 Gitana Urbelienė

Tikrino *[Signature]* 2002 04 15  
 (pareigos, parašas, v., pavardė, data)  
 Grupės vadovas  
 Antanas KLIMAVICIUS

Duomenys užfiksuoti			
Pažymėjimas plane			
Paskirtis			
Pavadinimas			
Statybos metai			
Baigtumas %			

## Statinių sudėtinės dalys

Pavadinimas	Šaligatvis	Laipteliai		
Pažymėjimas plane	H17	H20		
Statybos metai	1980	1980		
Medžiaga	Betono plytelės	Betono		
Markė, tipas				
Matavimai	Ilgis	10.50		
	Plotis (diametras)	1.20		
	Plotas	7.50	12.60	
	Aukštis (gylis)			
	Tūris			
Pavadinimas	Laipteliai	Laipteliai		
Pažymėjimas plane	H18	H21		
Statybos metai	1980	1980		
Medžiaga	Betono	Betono		
Markė, tipas				
Matavimai	Ilgis	2.60	11	
	Plotis (diametras)	1.00	1.20	
	Plotas	2.60	13.20	
	Aukštis (gylis)			
	Tūris			
Pavadinimas	Laipteliai			
Pažymėjimas plane	H19			
Statybos metai	1980			
Medžiaga	Betono			
Markė, tipas				
Matavimai	Ilgis	1.70		
	Plotis (diametras)	1.80		
	Plotas	3.06		
	Aukštis (gylis)			
	Tūris			

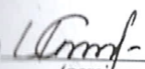
Užpildė  Vyresnioji technikė  
Gita Urbienė 2002 04 15  
(pareigos, parašas, v., pavardė, data)

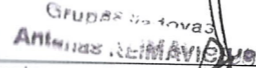
Tikrino  Grupės vadovas  
Antanas Štikonas 2002 04 15  
(pareigos, parašas, v., pavardė, data)

Nuoraso data  
2002 04 15

Eil. Nr. 1  
Data 2002 04 15

13 priedas  
2C forma

Bylos Nr. 13291

**KITŲ STATINIŲ IR JŲ DALIŲ ĮKAINOJIMAS (PERKAINOJIMAS)**

Vertės nustatymo data	Įkainojimas (I)	Perkainojimas (P)	Pažymėjimas plane	Pavadinimas	Ilgis m	Aukštis (gylis) m	Plotas m <sup>2</sup>	Tūris m <sup>3</sup>	Kiekis vnt.	Kiti ( )	Kainynas ir lentelė	Bendras statybos kainų indeksas	Vieneto kaina po indeksavimo Lt	Atkurimo kaštai (statybinė vertė) Lt	Nusidėvėjimas %	Atkariamoji vertė Lt	Vietovės pataisos koeficientas	Vidutinė rinkos vertė Lt
1	2	3	4	5	6	7	8	9	10	11	12	13	14	15	16	17	18	
2002 04 15	I	IH	Užtvanka															
	I	HI	Užtvanka															
	I		užtvanka				54438				5.41	12.0048	3.60	196055	44	109791	1	109791
	I		šlaito sutvirtinimas				107				5.44	12.0048	589.44	63070	44	35319	1	35319
	I		drenažo vamzdis	205							12.75	12.0048	200.48	41098	44	23015	1	23015
	I		filtras iš žvyro				150				5.45	12.0048	187.27	28091	44	15731	1	15731
	I		filtras iš skaldos				150				5.45	12.0048	187.27	28091	44	15731	1	15731
	I		filtras iš smėlio				510				5.45	12.0048	70.83	36122	44	20229	1	20229
			viso	205			55355						392527			219816	1	219816
	I	H2	Risberma															
	I		filtras iš žvyro				120				5.45	12.0048	187.27	22473	44	12585	1	12585
	I		filtras iš skaldos				120				5.45	12.0048	187.27	22473	44	12585	1	12585
	I		uždengimas g/b plokšt				160				5.44	12.0048	744.30	119088	26	88125	1	88125
	I		akmeninė konstr.				200				5.46	12.0048	151.26	30252	44	16941	1	16941
			viso				600						194286			130236	1	130236

Užpildė *[parašas]* Vyresnioji technikė  
Gitanė Lirbelienė 2002 04 15

Tikrinio *[parašas]* Grupės vadovas  
Klimavičius 2002 04 15

Nuorašo data

002 0415

2002

Dat

2

## KITŲ STATINIŲ IR JŲ DALIŲ ĮKAINOJIMAS (PERKAINOJIMAS)

13 priedas  
2C forma  
Bylos Nr. 13291

Vertės nustatymo data	Įkainojimas (I)	Perkainojimas (P)	Pažymėjimas plane	Pavadinimas	Ilgis m	Aukštis (gylis) m	Plotas m <sup>2</sup>	Tūris m <sup>3</sup>	Kiekis vnt.	Kiti ( )	Kainynas ir lentelė	Bendras statybos kainų indeksas	Vieneto kaina po indeksavimo Lt	Atkūrimo kaštai (statybinė vertė) Lt	Nusidėėjimas %	Atkariamoji vertė Lt	Vietovės pataisos koeficientas	Vidutinė rinkos vertė Lt
2002 04 15	I	2	3	4	5	6	7	8	9	10	11	12	13	14	15	16	17	18
		I	H3	Atraminės sienutės				410			5.44	12.0048	744.30	305163	26	225821	1	225821
		I	H4	Užslenkstės šulinys filtrai iš žvyro ir skaldos				130			5.45	12.0048	187.27	24345	44	13633	1	13633
		I		vandens nuvedėjas				410			5.44	12.0048	744.30	305162	26	225820	1	225820
		I		užslenkstės šulinys				150			5.44	12.0048	744.30	111645	26	82617	1	82617
														441152		322070		322070
		I	H5	Slenkstis														
		I		pagrindas iš betono				79			5.44	12.0048	589.44	46566	26	34459	1	34459
		I		slenkstis				1660			5.44	12.0048	744.30	1235538	26	914298	1	914298
		I		g/b sienos ir perd.				260			5.44	12.0048	503.01	130783	26	96779	1	96779
		I		uždengimo dalis						4.5 t	5.53	12.0048	6014.4	27065	44	15156	1	15156
														1439952		1060692		1060692

Užpildė  Vyresnioji technikė 2002 04 15

Gitanė Urbelienė

Tikrino Grupės vadovas 2002 04 15

Antanas KLIMAVIČIUS

13 priedas  
2C forma  
Bylos Nr. 13291

KITŲ STATINIŲ IR JŲ DALIŲ ĮKAINOJIMAS (PERKAINOJIMAS)

Vertės nustatymo data	Įkainojimas (I)	Perkainojimas (P)	Pažymėjimas plane	Pavadinimas	Ilgis m	Aukštis (gylis) m	Plotas m <sup>2</sup>	Tūris m <sup>3</sup>	Kiekis vnt.	Kiti ( )	Kainynas ir lentelė	Bendras statybos kainų indeksas	Vieneto kaina po indeksavimo Lt	Atkurimo kaštai (statybinė vertė) Lt	Nusidėėjimas %	Atkariamoji vertė Lt	Vietovės pataisos koeficientas	Vidutinė rinkos vertė Lt
1	2	3	4	5	6	7	8	9	10	11	12	13	14	15	16	17	18	
2002 04 15	I	H6	Užvankos skląstys						66.5 t	5.52	12.0048	8523.44	566807	44	317412	1	317412	
	I	H7	Tarnybinis tiltelis			23.42				12.28	12.0048	1788.72	41892	44	23459	1	23459	
													3381779		2299506	1	2299506	
	I	2H	Važiuojamoji dalis															
	I	H8	Tiltas atramos			563.04	1478			12.28	12.0048	1788.72	1007118	44	563986	1	563986	
										12.16	12.0048	900.36	1330732	44	745210	1	745210	
													2337850		1309196	1	1309196	
	I	H9	Kelias danga			2242				12.4	12.0048	24.61	55175	44	30898	1	30898	
			pagrindas			2242				12.2	12.0048	25.93	58136	44	32556	1	32556	
			pasluoksnis			2242				12.1	12.0048	20.53	46024	44	25773	1	25773	
													159335		89227	1	89227	

Užpildė *[Signature]* Vyresnioji technikė 2002 04 15

Tikrino *[Signature]* Grupės vadovas 2002 04 15

ARIANAS KLIMA, UAB

KITŲ STATINIŲ IR JŲ DALIŲ ĮKAINOJIMAS (PERKAINOJIMAS)

Vertės nustatymo data	Įkainojimas (I)	Perkainojimas (P)	Pažymėjimas plane	Pavadinimas	Ilgis m	Aukštis (gylis) m	Plotas m <sup>2</sup>	Tūris m <sup>3</sup>	Kiekis vnt.	Kiti ( )	Kainynas ir lentelė	Bendras statybos kainų indeksas	Vieneto kaina po indeksavimo Lt	Atkūrimo kaštai (statybinė vertė) Lt	Nusidėvėjimas %	Atkariamoji vertė Lt	Vietovės pataisos koeficientas	Vidutinė rinkos vertė Lt
1	2	3	4	5	6	7	8	9	10	11	12	13	14	15	16	17	18	
2002 04 15	I	H10	Šaligatvis			768				12.7	12.0048	63.39	48680	66	16551	1	16551	
	I	H11	Bordūrai	280						12.7	12.0048	126.05	35294	66	12000	1	12000	
	I	H12	Aikštelė			271				12.7	12.0048	63.39	17179	66	5841	1	5841	
	I	H13	Bordūrai	93.5						12.7	12.0048	126.05	11786	66	4007	1	4007	
	I	H14	Aikštelė			352				12.7	12.0048	63.39	22313	66	7586	1	7586	
	I	H15	Aikštelė			250				12.7	12.0048	63.39	15848	66	5388	1	5388	
	I	H16	Aikštelė			379				12.7	12.0048	63.39	24025	66	8169	1	8169	
	I	H17	Šaligatvis			7.50				12.7	12.0048	63.39	475	66	162	1	162	

Užpildė   
 Tikrinantis **KLIMAVICIUS**  
 Grupės vadovas  
 Vyresnioji technika  
 Gitana Ušakovičienė 2002 04 15

2002 04 15



