

Paprastojo remonto aprašas

Skaitytojas

Mažeikių rajono savivaldybės administracija

Objektas

Savivaldybės pastato Ila. 204
kabinetas-salė ir 201 kabinetas

Adresas

Laisvės g. 8, Mažeikiai

Projektuotojas

"RA studija"

Metai

2024

Brėžinių žiniaraštis			
Eil. nr	Brėžinio žymuo	Brėžinio pavadinimas	Pastabos
1	2024.PR-SA.B- 1	Išmatavimų planas	
2	2024.PR-SA.B- 2	Projektuojamos teritorijos schema	
3	2024.PR-SA.B- 3	Projektuojamų patalpų eksplikacijos planas	
4	2024.PR-SA.B- 4	Technologinis planas	
5	2024.PR-SA.B- 5	Ardomų atitvarų ir dangų planas	
6	2024.PR-SA.B- 6	Baldų technologijos brėžinys	
7	2024.PR-SA.B- 7	Grindų planas	
8	2024.PR-SA.B- 8	Lubų planas	
9	2024.PR-SA.B- 9	Sienų dažymo planas	
10	2024.PR-SA.B- 10	Elektros valdymo schema	
11	2024.PR-SA.B- 11	Projektuojamo Vandentiekio išvado schema	
12	2024.PR-SA.B- 12	Išklotinių eksplikavimo schema	
13	2024.PR-SA.B- 13	Išklotinės 1 patalpa	
14	2024.PR-SA.B- 14	Išklotinės 2 patalpa	
15	2024.PR-SA.B- 15	Išklotinės 2 patalpa, įmontuojami baldai	
16	2024.PR-SA.B- 16	Išklotinės 3 patalpa	
17	2024.PR-SA.B- 17	Išklotinės 4 patalpa	
18	2024.PR-SA.B- 18	Išklotinės 5 patalpa	
19	2024.PR-SA.B- 19	Išklotinės 6 patalpa	
20	2024.PR-SA.B- 20	Išklotinės 7 patalpa	
21	2024.PR-SA.B- 21	Durų žiniaraštis	
22	2024.PR-SA.B- 22	Kiekių žiniaraštis	
23	2024.PR-SA.B- 23	ST -02 / M 1 : 20	
24	2024.PR-SA.B- 24	L-1 / M 1 : 20	
25	2024.PR-SA.B- 25	ST-01 / M 1 : 20	
26	2024.PR-SA.B- 26	LN-1 / M 1 : 20	
27	2024.PR-SA.B- 27	SP-P1 / M 1 : 20	
28	2024.PR-SA.B- 28	SP-M1.0 / M 1 : 20	
29	2024.PR-SA.B- 29	SP-V3 / M 1 : 20	
30	2024.PR-SA.B- 30	SP-V1 / M 1 : 20	
31	2024.PR-SA.B- 31	SP-V2 / M 1 : 20	
32	2024.PR-SA.B- 32	ST-07 / M 1 : 20	
33	2024.PR-SA.B- 33	ST-05 / M 1 : 20	
34	2024.PR-SA.B- 34	SP-K / M 1 : 20	
35	2024.PR-SA.B- 35	SP-sekr. / M 1 : 20	
36	2024.PR-SA.B- 36	ST-03 / M 1 : 20	
37	2024.PR-SA.B- 37	ST-04 / M 1 : 20	
38	2024.PR-SA.B- 38	Vizualizacija 1	
39	2024.PR-SA.B- 39	Vizualizacija 2	
40	2024.PR-SA.B- 40	Vizualizacija 3	
41	2024.PR-SA.B- 41	Vizualizacija 4	
42	2024.PR-SA.B- 42	Vizualizacija 5	
43	2024.PR-SA.B- 43	Vizualizacija 6	
44	2024.PR-SA.B- 44	Vizualizacija 7	
45	2024.PR-SA.B- 45	Vizualizacija 8	
46	2024.PR-SA.B- 46	Vizualizacija 9	
47	2024.PR-SA.B- 47	Vizualizacija 10	
48	2024.PR-SA.B- 48	Vizualizacija 11	
49	2024.PR-SA.B- 49	Tipinė lubų detalė M 1 : 20	
50	2024.PR-SA.B- 50	Tipinė perforuotos MDF akustinės plokštės apdailos detalė	
51	2024.PR-SA.B- 51	Baldų apdailos medžiagos	
52	2024.PR-SA.B- 52	Grindų dangos medžiagos	
53	2024.PR-SA.B- 53	Fotosienos specifikacijos	
54	2024.PR-SA.B- 54	Laukiamojo baldo specifikacijos ir analogai	
55	2024.PR-SA.B- 55	Natūralią saulės šviesą imituojančios LED panelės analogas	
56	2024.PR-SA.B- 56	Elektrinio motorizuoto TV laikikliklio analogas	
57	2024.PR-SA.B- 57	Kėdės K-1 analogas	
58	2024.PR-SA.B- 58	Kėdės K-2 analogas	

ANTRAS AUKŠTAS

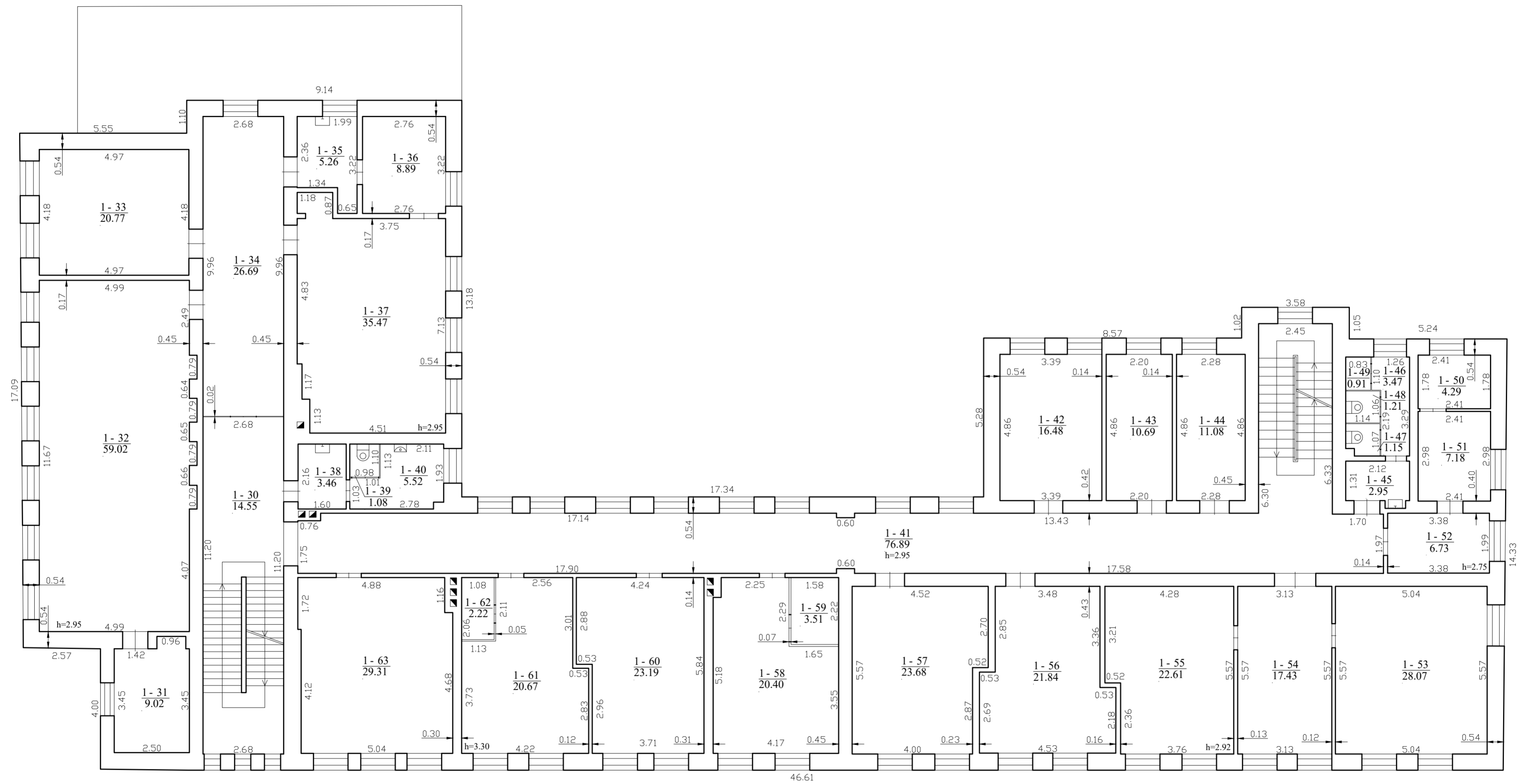



Valstybės įmonė Valstybės žemės fondas, kodas: 120093212, adresas: Vilnius, Konstitucijos pr. 23-401		
Matininko kvalifikacijos pažymėjimo Nr.	Pareigos	Vardas ir pavardė
2M-M-117	Skriaus vadovė Specialistė	DANUTĖ TVARANAVIČIENĖ JUDITA MEILULIENĖ
Adresas: Mažeikių r. sav. Mažeikių m. Laisvės g. 8		
Pastato žymėjimas plane	1B3p	
Kadastro duomenų nustatymo data	2021-08-06	
Plano parengimo data	2021-08-06	
Mastelis	1:100	

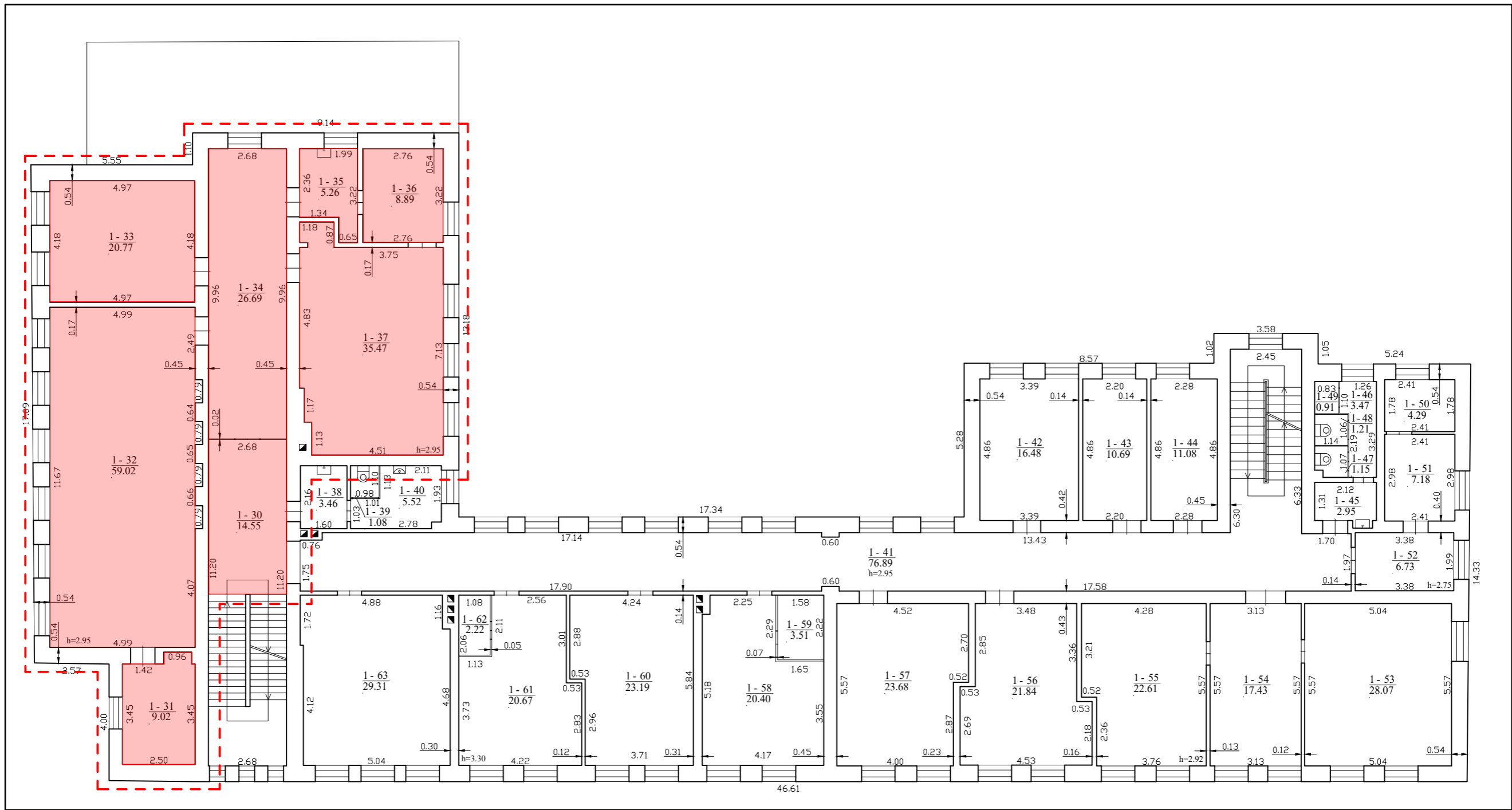

1130736196



0	2024-02-29	Statybą leidžiančiam dokumentui		
Laida	Išleidimo data	Laidos statusas, keitimo priežastis (jei taikoma)		
Kval. patv. dok. nr.		UAB "RA STUDIJA" IMONĖS KODAS 135821965 Taikos pr. 21B, 50210 Kaunas, tel. 8-687-57772	Statinio projekto pavadinimas Savivaldybės patalpų, esančių Laisvės g. 8, Mažeikių mieste, 2a 204 kabineto-salės ir 201 kabineto paprastojo remonto aprašas	
A 1238	PV	Rimas Adomaitis		Statinio numeris ir pavadinimas. Dokumento pavadinimas
	ARCH.	Martynas Stakvilevičius		Projektuojamos teritorijos schema
LT	Statytojas ir (arba) užsakovas Mažeikių rajono savivaldybės administracija	Dokumento žymuo 2024.PR-SA.B-2		Lapas 2
				Lapų 58

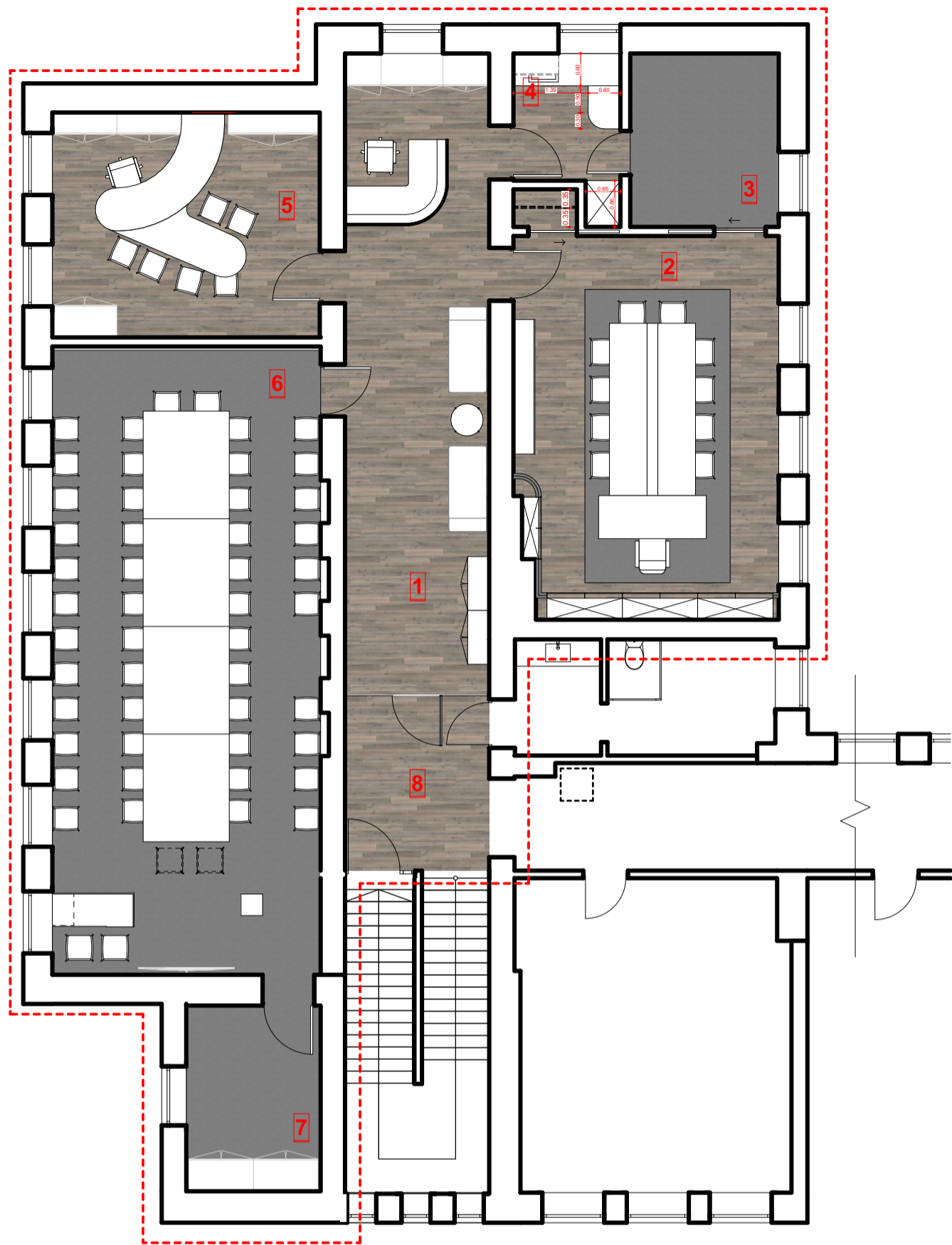

Patalpų eksplikacijų lentelė

Nr.	Patalpa	Plotas
1	Koridorius	31.92
2	Merės kabinetas	34.49
3	Merės kambariukas	8.89
4	Virtuvėlė	5.25
5	Vicemerės kabinetas	20.77
6	Posėdžių salė	58.01
7	Pagalbinė patalpa	8.62
8	Koridorius	8.89
		176.84 m²

0	2024-02-29	Statybą leidžiančiam dokumentui	
Laida	Išleidimo data	Laidos statusas, keitimo priežastis (jei taikoma)	
Kval. patv. dok. nr.	RA STUDIJA	UAB "RA STUDIJA" IMONĖS KODAS 135821965 Taikos pr. 21B, 50210 Kaunas, tel. 8-687-57772	Statinio projekto pavadinimas Savivaldybės patalpų, esančių Laisvės g. 8, Mažeikių mieste, 2a 204 kabineto-salės ir 201 kabineto paprastojo remonto aprašas
A 1238	PV	Rimas Adomaitis	Statinio numeris ir pavadinimas. Dokumentų pavadinimas
	ARCH.	Martynas Stakvilevičius	Projektuojamų patalpų eksplikacijos planas
LT	Statytojas ir (arba) užsakovas Mažeikių rajono savivaldybės administracija	Dokumento žymuo 2024.PR-SA.B- 3	Lapas Lapų 3 58

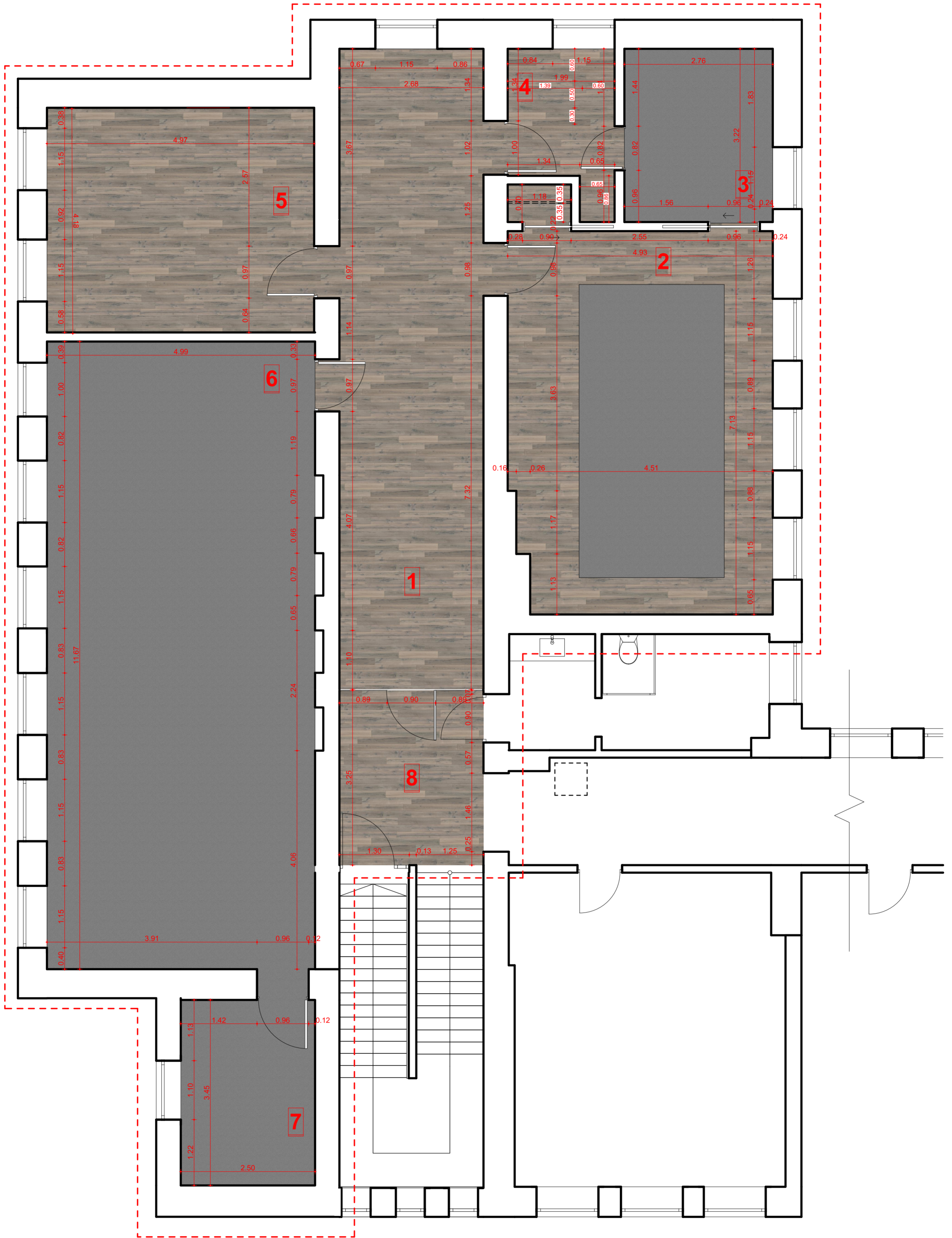

Patalpų eksplikacijų lentelė

Nr.	Patalpa	Plotas
1	Koridorius	31.92
2	Merės kabinetas	34.49
3	Merės kambariukas	8.89
4	Virtuvėlė	5.25
5	Vicemerės kabinetas	20.77
6	Posėdžių salė	58.01
7	Pagalbinė patalpa	8.62
8	Koridorius	8.89
		176.84 m²

* Visus matmenis tikslintis vietoje

0	2024-02-29	Statybą leidžiančiam dokumentui	
Laida	Išleidimo data	Laidos statusas, keitimo priežastis (jei taikoma)	
Kval. patv. dok. nr.	RA STUDIJIA	UAB "RA STUDIJIA" IMONĖS KODAS 135821965 Taikos pr. 21B, 50210 Kaunas, tel. 8-687-57772	Statinio projekto pavadinimas Savivaldybės patalpų, esančių Laisvės g. 8, Mažeikių mieste, 2a 204 kabineto-salės ir 201 kabineto paprastojo remonto aprašas
A 1238	PV	Rimas Adomaitis	Statinio numeris ir pavadinimas. Dokumentų pavadinimas
	ARCH.	Martynas Stakvilevičius	Technologinis planas
LT	Statytojas ir (arba) užsakovas Mažeikių rajono savivaldybės administracija	Dokumento žymuo 2024.PR-SA.B-4	Lapas Lapų 4 58

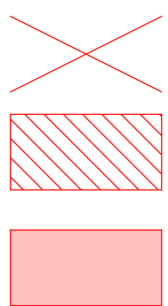
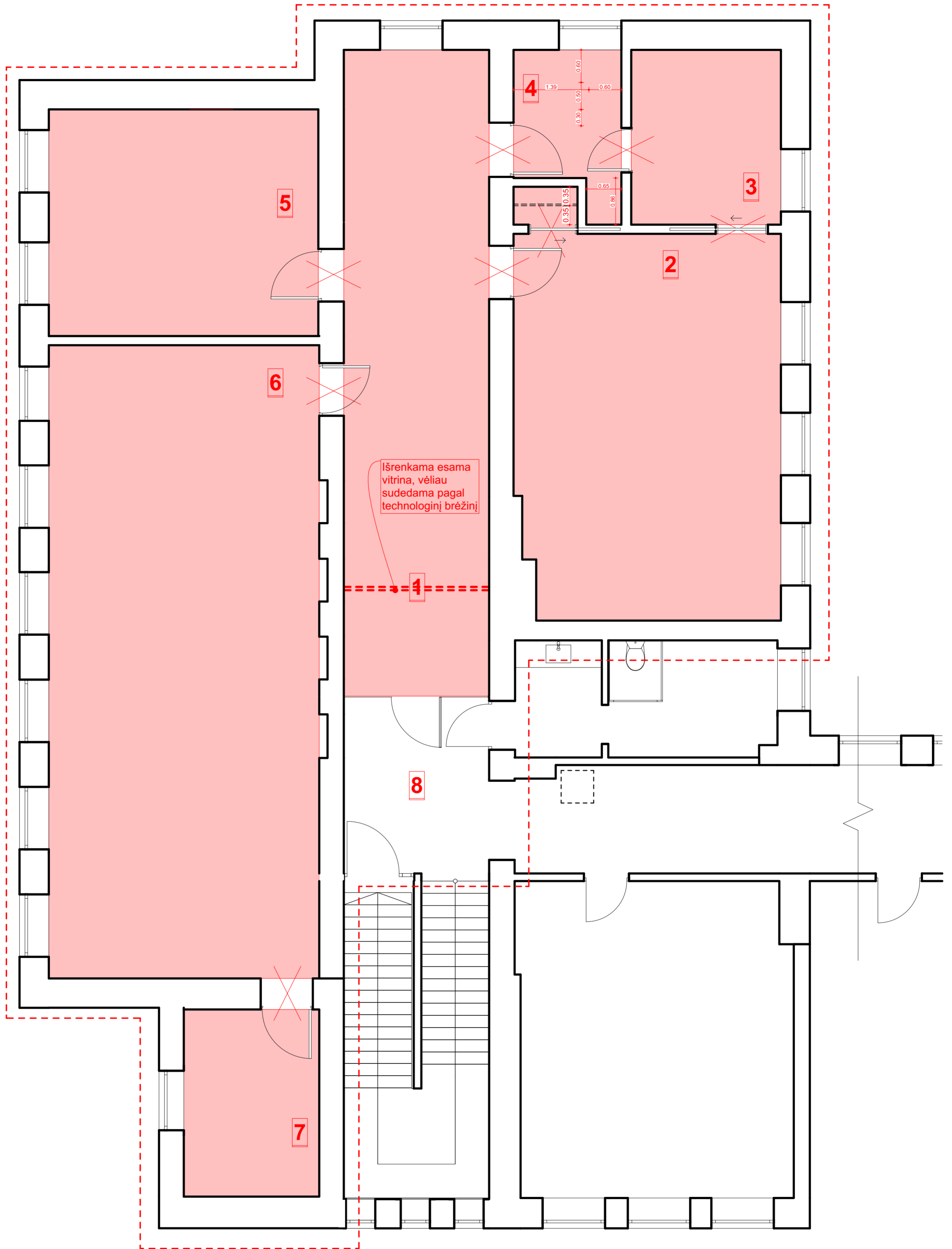

Ardomos durys

Ardoma atitvara

Ardoma grindų ir lubų danga

Ardomų atitvarų 0.924 m³

*** Visus matmenis tikslintis vietoje**

0	2024-02-29	Statybą leidžiančiam dokumentui	
Laida	Išleidimo data	Laidos statusas, keitimo priežastis (jei taikoma)	
Kval. patv. dok. nr.		UAB "RA STUDIA" IMONĖS KODAS 135821965 Taikos pr. 21B, 50210 Kaunas, tel. 8-687-57772	Statinio projekto pavadinimas Savivaldybės patalpų, esančių Laisvės g. 8, Mažeikių mieste, 2a 204 kabineto-salės ir 201 kabineto paprastojo remonto aprašas
A 1238	PV	Rimas Adomaitis	Statinio numeris ir pavadinimas. Dokumentų pavadinimas
	ARCH.	Martynas Stakvilevičius	Ardomų atitvarų ir dangų planas
LT	Statytojas ir (arba) užsakovas Mažeikių rajono savivaldybės administracija	Dokumento žymuo 2024.PR-SA.B-5	Lapas Lapų 5 58

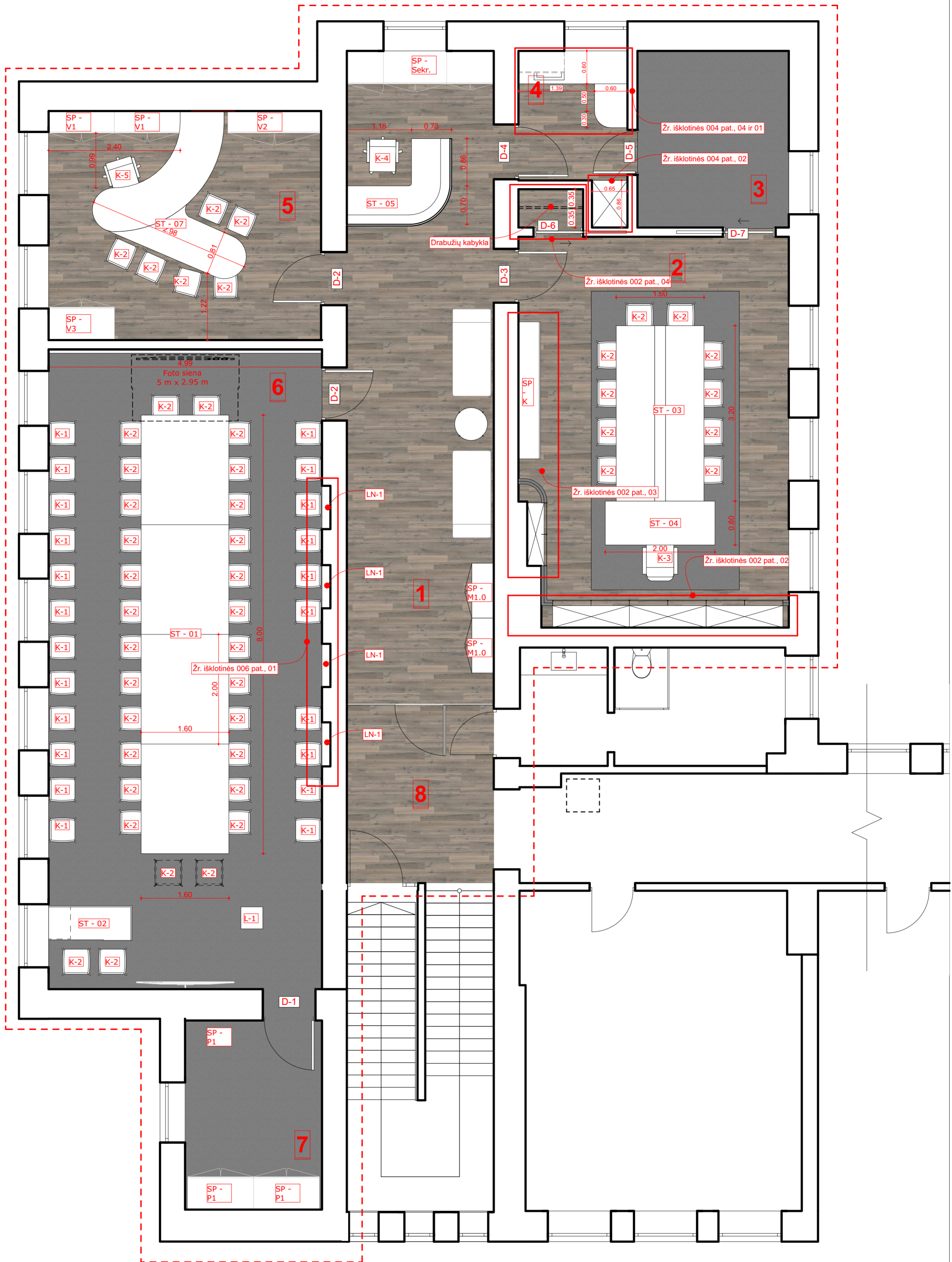

*** Visus matmenis tikslintis vietoje**

0	2024-02-29	Statybą leidžiančiam dokumentui	
Laida	Išleidimo data	Laidos statusas, keitimo priežastis (jei taikoma)	
Kval. patv. dok. nr.		UAB "RA STUDIJA" IMONĖS KODAS 135821965 Tautos pr. 21B, 50210 Kaunas, tel. 8-687-57772	Statinio projekto pavadinimas Savivaldybės patalpų, esančių Laisvės g. 8, Mažeikių mieste, 2a 204 kabineto-salės ir 201 kabineto paprastojo remonto aprašas
A 1238	PV	Rimas Adomaitis	Statinio numeris ir pavadinimas. Dokumentų pavadinimas
	ARCH.	Martynas Stakvilevičius	Baldų technologijos brėžinys
LT	Statytojas ir (arba) užsakovas Mažeikių rajono savivaldybės administracija	Dokumento žymuo 2024.PR-SA.B-6	Lapas Lapų 6 58

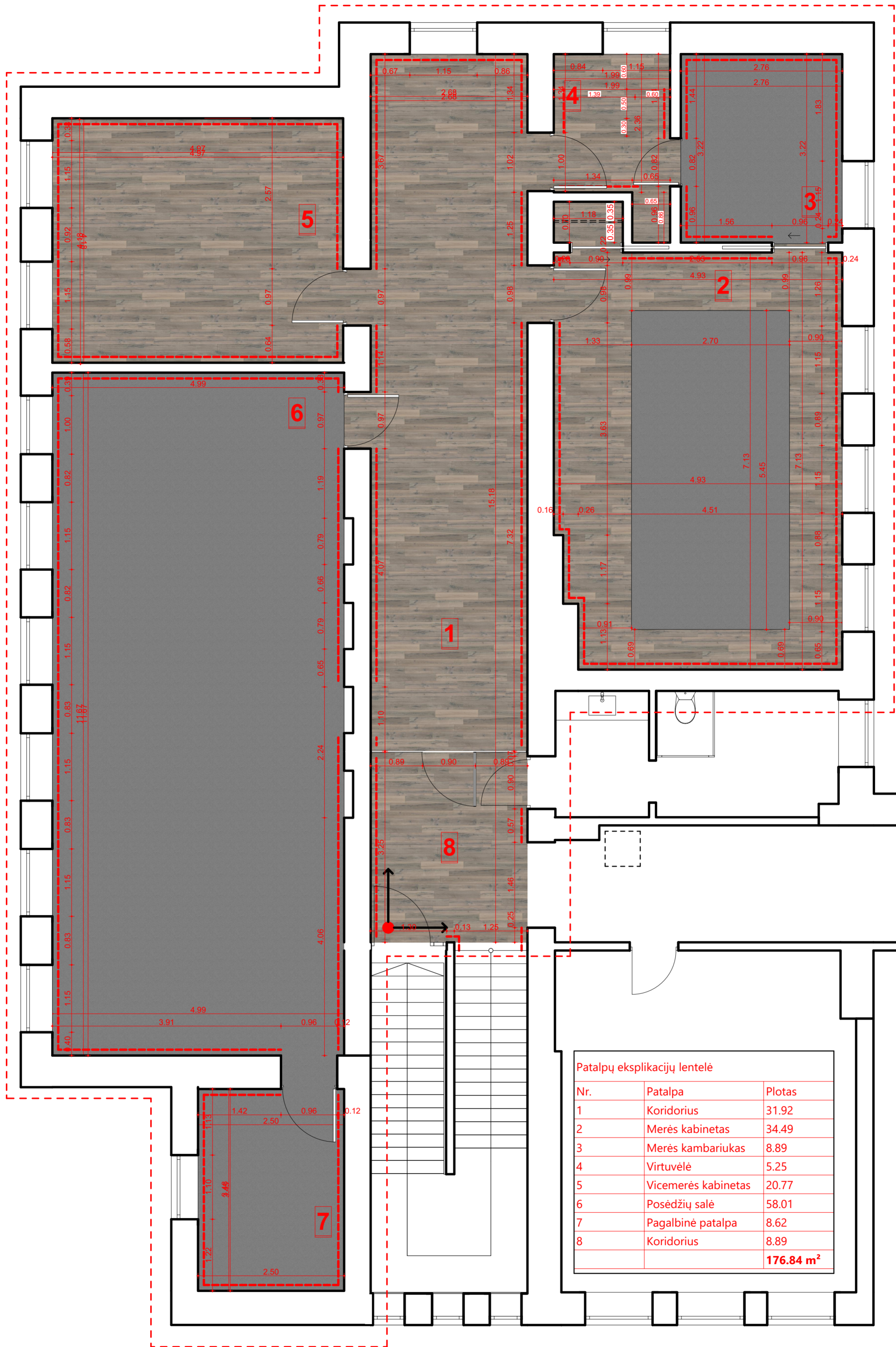

Patalpų eksplikacijų lentelė

Nr.	Patalpa	Plotas
1	Koridorius	31.92
2	Merės kabinetas	34.49
3	Merės kambariukas	8.89
4	Virtuvėlė	5.25
5	Vicemerės kabinetas	20.77
6	Posėdžių salė	58.01
7	Pagalbinė patalpa	8.62
8	Koridorius	8.89
		176.84 m²

***Pastabos :**

- Visus matmenis tikslinti vietoje
- Grindjuostės daromos iš tos pačios grindų medžiagos, kuri toje zonoje montuojama.
(Parketlenčių zonoje pjaunama iš parketlenčių, kiliminės dangos zonoje, iš kiliminės dangos)

-  g. danga 01 - 90 m²
-  g. danga 02 - 92 m²
-  Grindjuostė 01 - 119 m
-  Grindų klojimo pradžia

Grindų dangų kiekiai

Patalpa	Tipas	m ² / m
01	g. danga 01	21 m ²
01	grindjuostė 01	21m
03	g. danga 01	94 m ²
03	g. danga 02	62 m
03	grindjuostė 01	46 m

0	2024-02-29	Statybą leidžiančiam dokumentui
Laida	Išleidimo data	Laidos statusas, keitimo priežastis (jei taikoma)
Kval. patv. dok. nr.	 UAB "RA STUDIJA" IMONĖS KODAS 135821965 Tautos pr. 21B, 50210 Kaunas, tel. 8-687-57772	Statinio projekto pavadinimas Savivaldybės patalpų, esančių Laisvės g. 8, Mažeikių mieste, 2a 204 kabineto-salės ir 201 kabineto paprastojo remonto aprašas
A 1238	PV	Rimas Adomaitis
	ARCH.	Martynas Stakvilevičius
LT	Statytojas ir (arba) užsakovas Mažeikių rajono savivaldybės administracija	Statinio numeris ir pavadinimas. Dokumentų pavadinimas Grindų planas
		Dokumento žymuo 2024.PR-SA-B-7
		Lapas Lapų 7 58

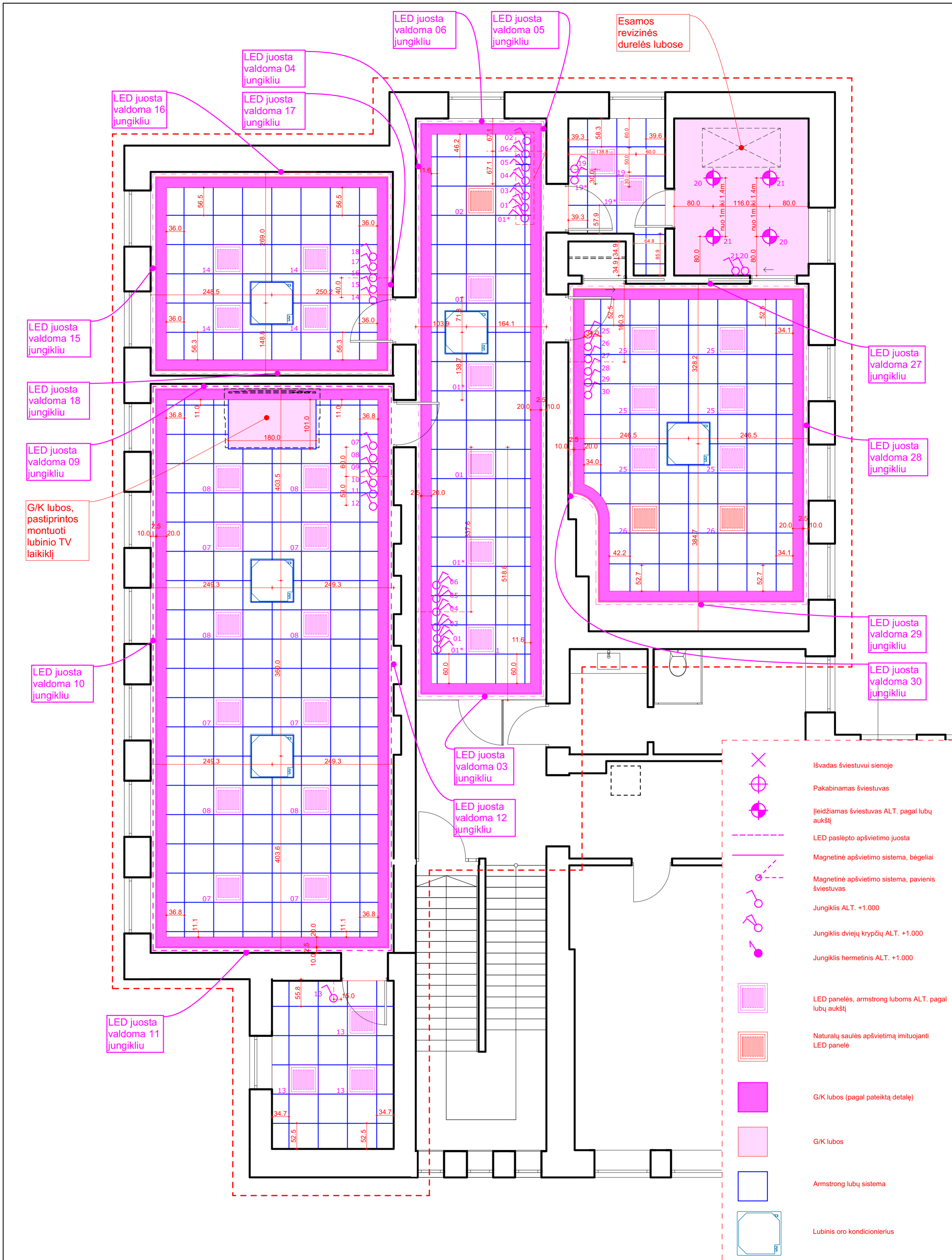

Pastabos:

- Paliūkama ir neardoma esama **rekuperacinė sistema**
- Rekuperacinės sistemos **oro padavimo ir oro ištraukimo difuzoriai yra pakeičiami naujais** (š lubas montuojami ir matomi elementai yra pakeičiami naujais)
- kondicionieriams nužymimi centrai

*** Visus matmenis tiksintis vietoje**

0	2024-02-29	Statybą leidžiančiam dokumentui	
Laida	Išleidimo data	Laidos statusas, keitimo priežastis (jei taikoma)	
Kval. patv. dok. nr.		UAB "RA STUDIA" IMONĖS KODAS 135821965 Tautos pr. 21B, 50210 Kaunas, tel. 8-687-57772	Statinio projekto pavadinimas Savivaldybės patalpų, esančių Laisvės g. 8, Mažeikių mieste, 2a 204 kabineto-salės ir 201 kabineto paprastojo remonto aprašas
A 1238	PV	Rimas Adomaitis	Statinio numeris ir pavadinimas. Dokumentų pavadinimas
	ARCH.	Martynas Stakvilevičius	Lubų planas
LT	Statytojas ir (arba) užsakovas	Mažeikių rajono savivaldybės administracija	Dokumento žymuo
			2024.PR-SA-B-8
			Lapas
			Lapu
			8
			58

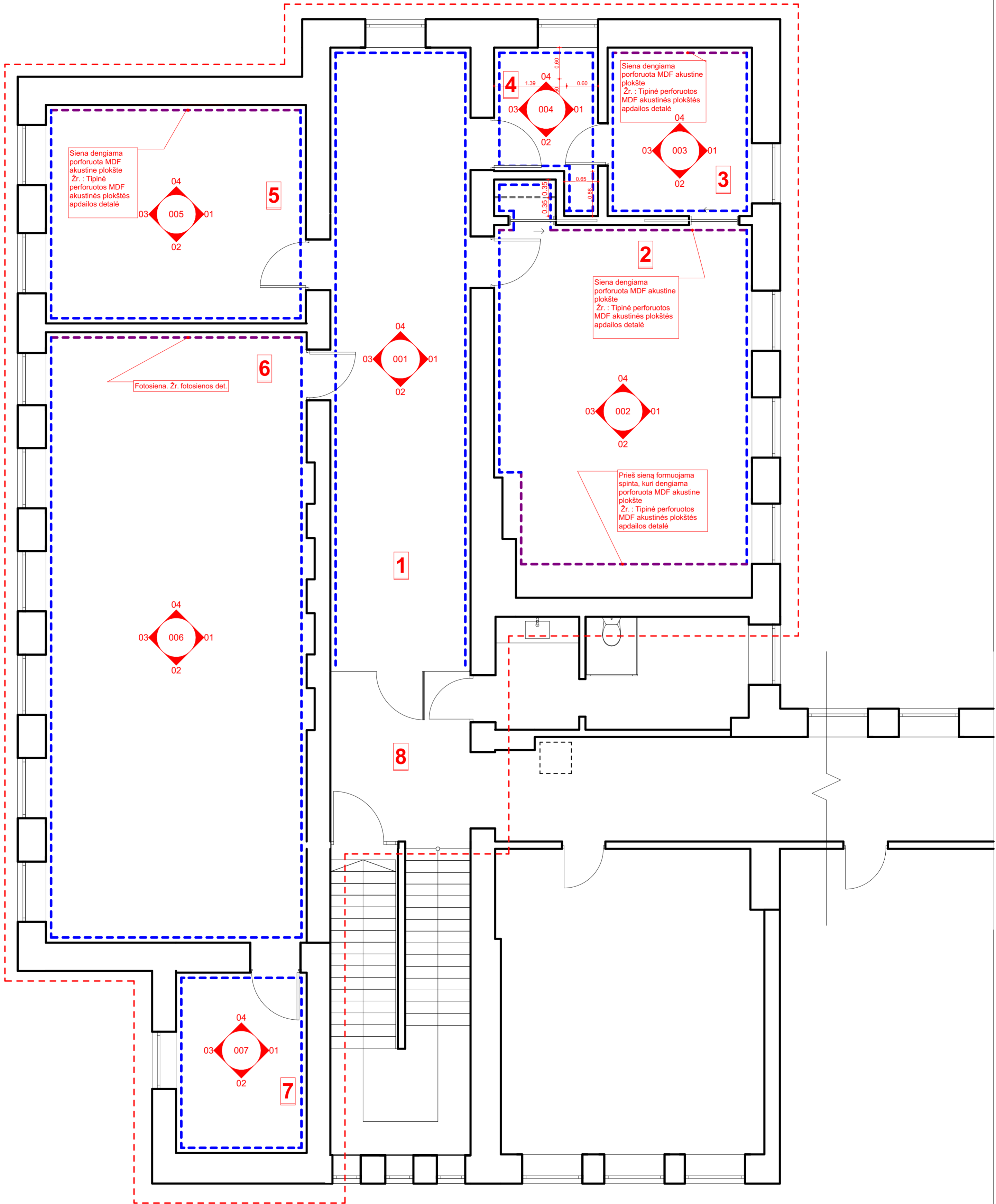

*** Visus matmenis tikslintis vietoje**

 Dažomos sienos

Dažomų sienų plotas : 192.6 m²

Sienos dažomos : RAL 9003
Signalweiß Signal white

0	2024-02-29	Statybą leidžiančiam dokumentui	
Laida	Išleidimo data	Laidos statusas, keitimo priežastis (jei taikoma)	
Kval. patv. dok. nr.		UAB "RA STUDIA" IMONĖS KODAS 135821965 Tautos pr. 21B, 50210 Kaunas, tel. 8-687-57772	Statinio projekto pavadinimas Savivaldybės patalpų, esančių Laisvės g. 8, Mažeikių mieste, 2a 204 kabineto-salės ir 201 kabineto paprastojo remonto aprašas
A 1238	PV	Rimas Adomaitis	Statinio numeris ir pavadinimas. Dokumentų pavadinimas
	ARCH.	Martynas Stakvilevičius	Sienų dažymo planas
LT	Statytojas ir (arba) užsakovas Mažeikių rajono savivaldybės administracija	Dokumento žymuo 2024.PR-SA.B-9	Lapas Lapų 9 58

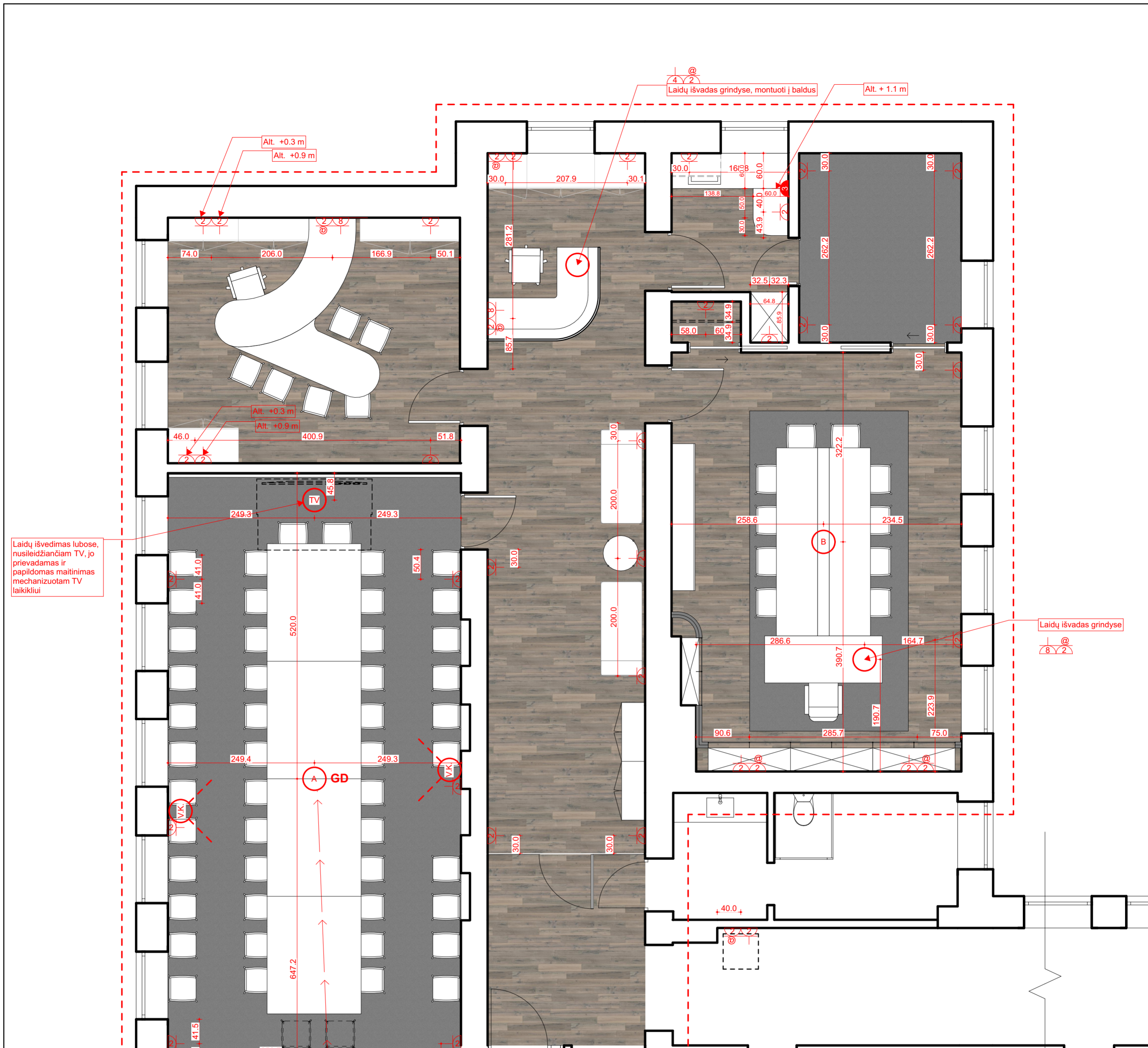

Laidų išvedimas lubose, nusileidžiančiam TV, jo prievadams ir papildomas maitinimas mechanizuotam TV laikikliui

V.K. centruota patalpoje, montuojama prie sienos virš TV

	IT serveris		Kabelių išėjimas grindyse rozečių pajungimui balduose
	Ei. skydelis		$\frac{1}{56Y56Y28Y56Y28}$ A - centralizuotas išvedimas, skirtingos grupės kabelių vedamos atskirose loviuose, paliekant galimybę ateityje didinti kiekį. 28 darbo vietų, Pajungimas balduose.
	Rozetė vienpolė ALT. +0,30		$\frac{1}{20Y20Y10Y20}$ A - centralizuotas išvedimas, skirtingos grupės kabelių vedamos atskirose loviuose, paliekant galimybę ateityje didinti kiekį. 10 darbo vietų, Pajungimas balduose.
	Kompiuterinė rozetė ALT. +0,30		$\frac{1}{1Y1Y1Y1Y1Y1Y}$ C - pajungimas balduose, Lektarnas.
	TV rozetė ALT. +0,30		$\frac{1}{16Y6Y6Y6Y1}$ IT - pajungimas balduose, 2 darbo vietos.
	HDMI rozetė ALT. +0,30		V.K. - Kabelių išvedimas ~2.4 m. 1x UTP (Valdymas+maitinimas) 1x FTP (Vaizdo perdavimas) prievadai vedami į įrangos spintos vietą
	USB rozetė ALT. +0,30		TV - H-2m. 2xAC230V 1xUTP (Valdymas) 1xFTP (Vaizdo perdavimas) Vedama į įrangos spintą
	Balsavimo įranga		
	Mikrofonas		
	Grandinės schema		
	Grindų dėžė		

Pastabos:
Visus matmenis tikslinti vietoje
Pakloti po keletą techninių PVC vamzdžių, kad atskirti komunikacijas. Viename elektros kab., kitame silpnų srovių ir duomenys ir t.t..

Grandinės dėžės, prievadai vedami į įrangos spintos vietą.

Iš įrangos spintos vietos yra galimybė pravitesti kabelius pro lubas paslėptu būdu.

0	2024-02-29	Statybą leidžiančiam dokumentui
Laida	Išleidimo data	Laidos statusas, keitimo priežastis (jei taikoma)
Kval. patv. dok. nr.		UAB "RA STUDIJA" IMONĖS KODAS 135821965 Tautos pr. 21B, 50210 Kaunas, tel. 8-687-57772
A 1238	PV	Rimas Adomaitis
	ARCH.	Martynas Stakvilevičius
LT	Statytojas ir (arba) užsakovas	Mažeikių rajono savivaldybės administracija
	Statinio projekto pavadinimas	Savivaldybės patalpų, esančių Laisvės g. 8, Mažeikių mieste, 2a kabineto-salės ir 201 kabineto paprastojo remonto aprašas
	Statinio numeris ir pavadinimas. Dokumento pavadinimas	Elektros valdymo schema
	Dokumento žymuo	2024.PR-SA.B-10
	Lapas	Lapų
	10	58

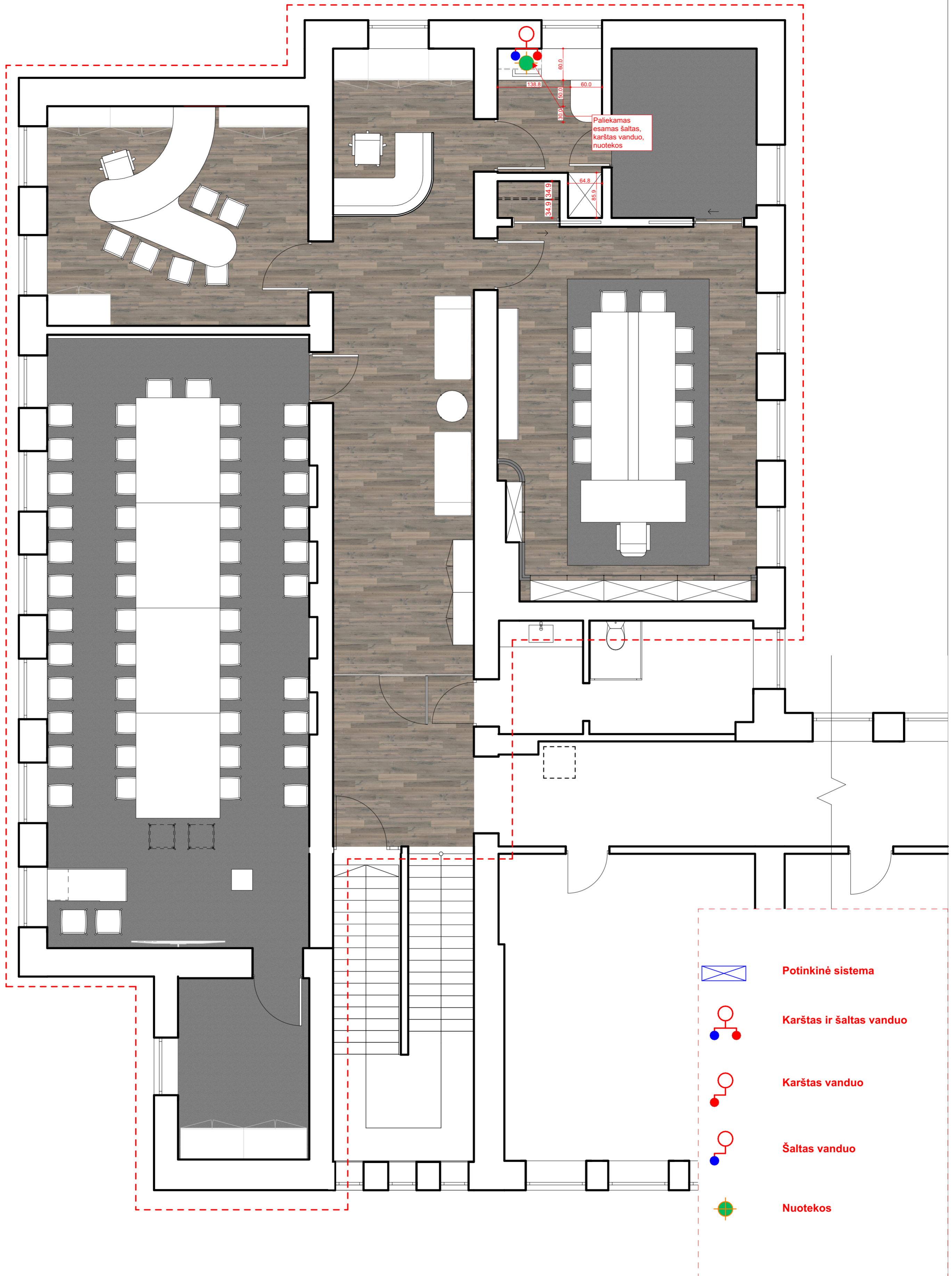

0	2024-02-29	Statybą leidžiančiam dokumentui	
Laida	Išleidimo data	Laidos statusas, keitimo priežastis (jei taikoma)	
Kval. patv. dok. nr.		UAB "RA STUDIJA" IMONĖS KODAS 135821965 Taikos pr. 21B, 50210 Kaunas, tel. 8-687-57772	Statinio projekto pavadinimas Savivaldybės patalpų, esančių Laisvės g. 8, Mažeikių mieste, 2a 204 kabineto-salės ir 201 kabineto paprastojo remonto aprašas
A 1238	PV	Rimas Adomaitis	Statinio numeris ir pavadinimas. Dokumentų pavadinimas
	ARCH.	Martynas Stakvilevičius	Projektuojamo Vandentiekio išvado schema
LT	Statytojas ir (arba) užsakovas Mažeikių rajono savivaldybės administracija	Dokumento žymuo 2024.PR-SA.B- 11	Lapas Lapų 11 58

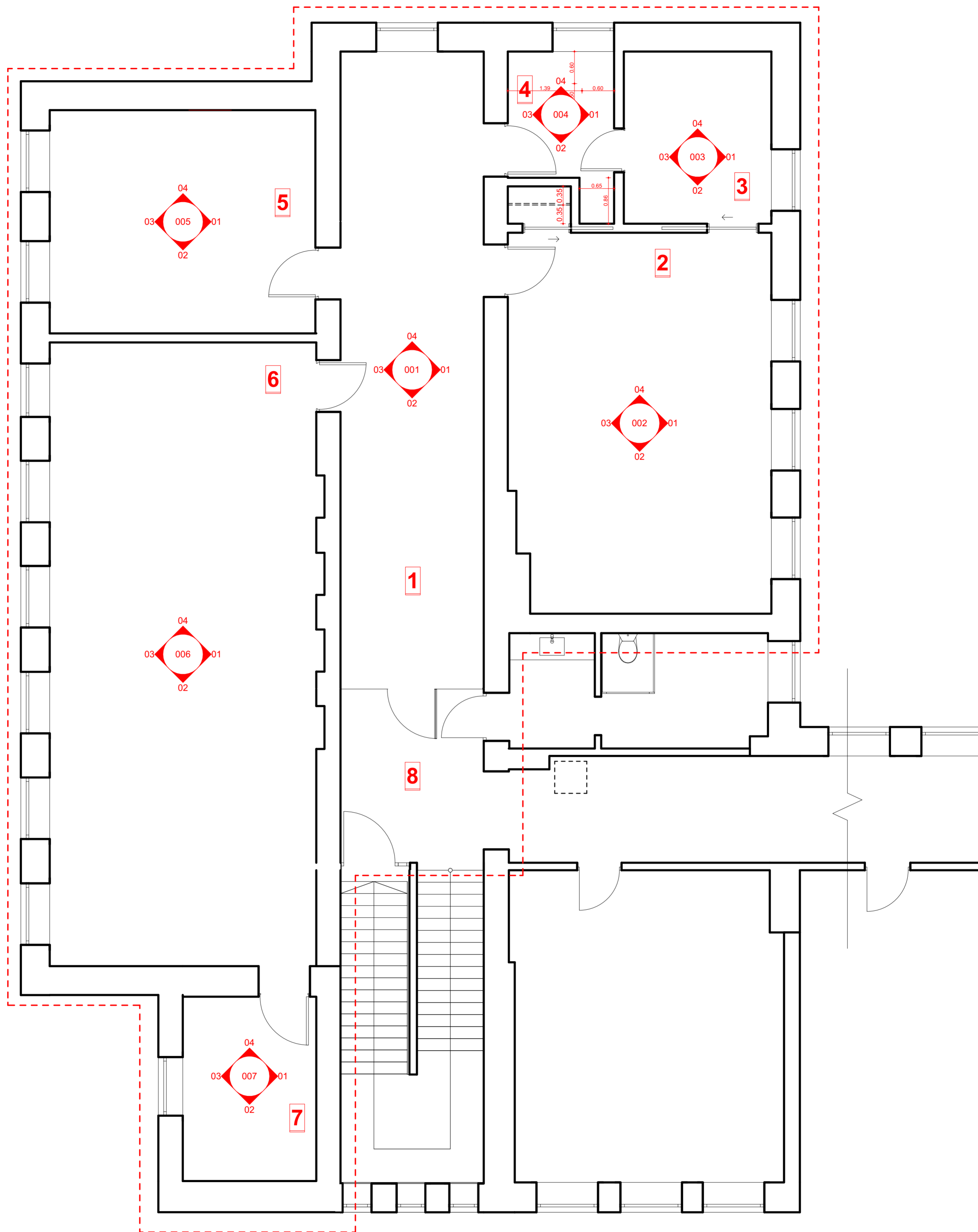

0	2024-02-29	Statybą leidžiančiam dokumentui	
Laida	Išleidimo data	Laidos statusas, keitimo priežastis (jei taikoma)	
Kval. patv. dok. nr.		UAB "RA STUDIA" IMONĖS KODAS 135821965 Taikos pr. 21B, 50210 Kaunas, tel. 8-687-57772	Statinio projekto pavadinimas Savivaldybės patalpų, esančių Laisvės g. 8, Mažeikių mieste, 2a 204 kabineto-salės ir 201 kabineto paprastojo remonto aprašas
A 1238	PV	Rimas Adomaitis	Statinio numeris ir pavadinimas. Dokumentų pavadinimas
	ARCH.	Martynas Stakvilevičius	Išskiotinių eksplikavimo schema
LT	Statytojas ir (arba) užsakovas Mažeikių rajono savivaldybės administracija	Dokumento žymuo 2024.PR-SA.B- 12	Lapas Lapų 12 58

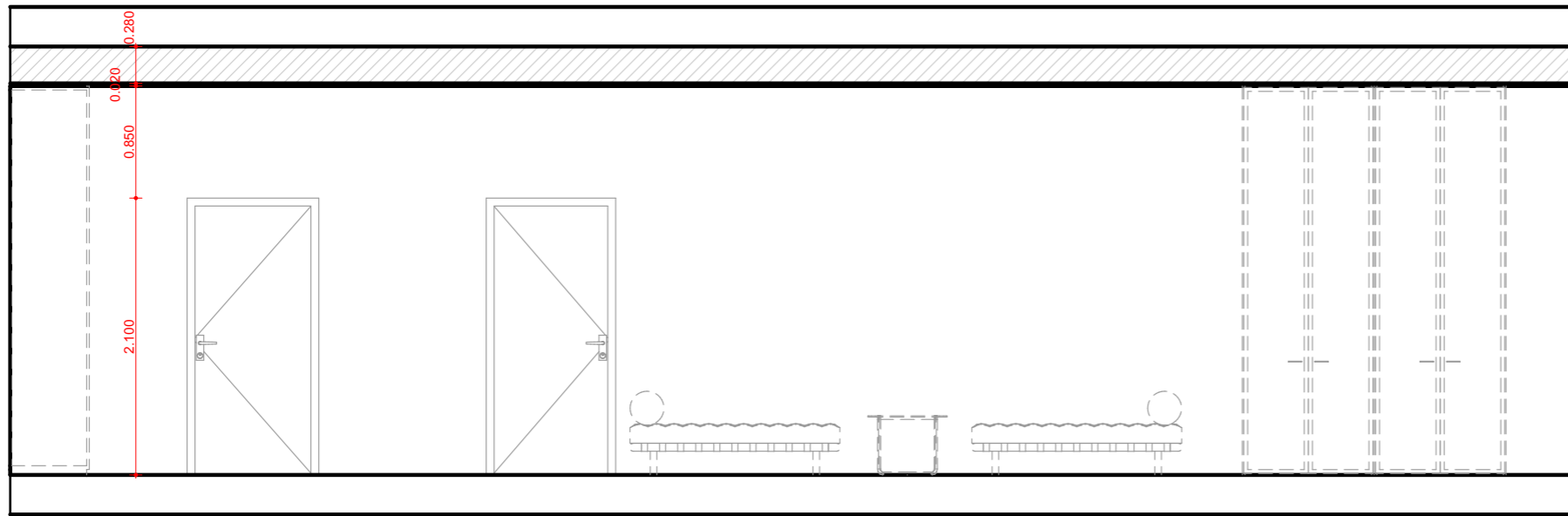

001

01

1:50

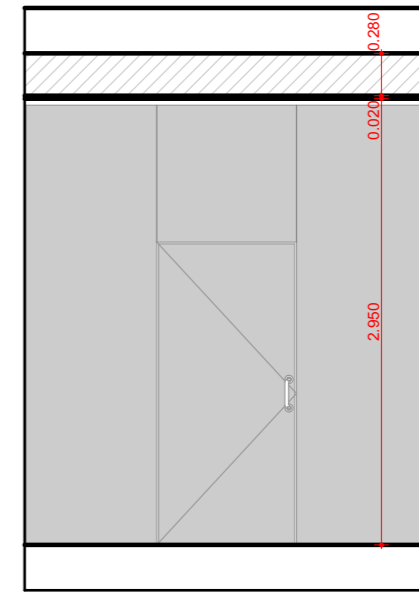

001

02

1:50

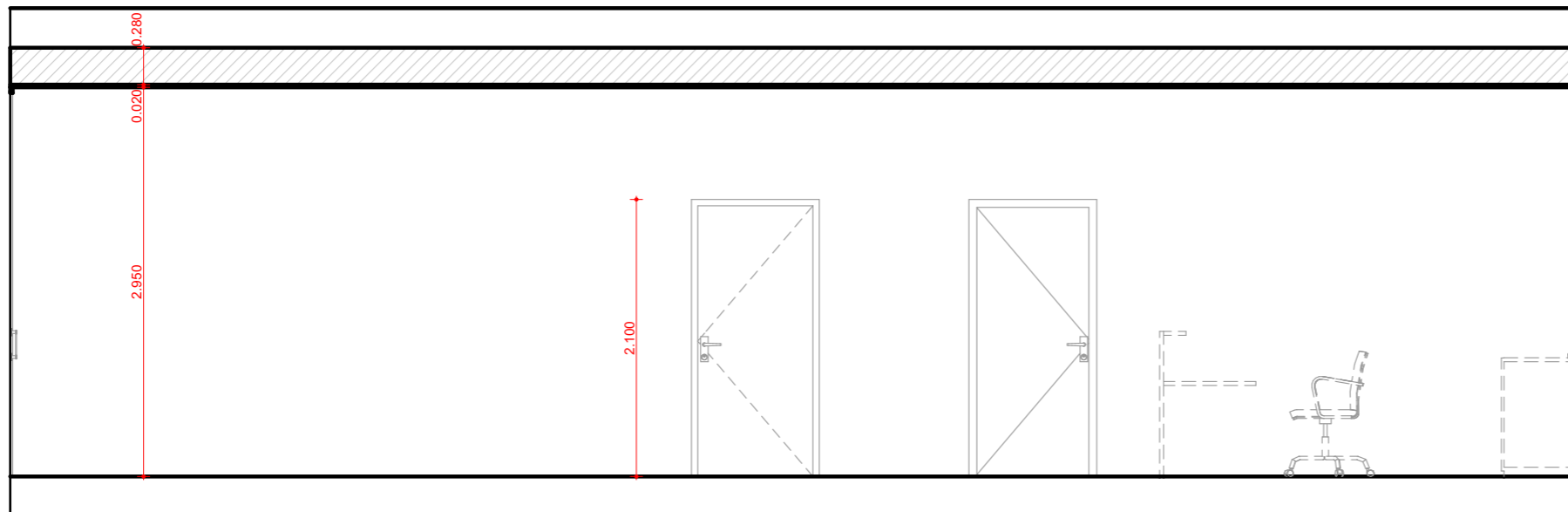

001

03

1:50

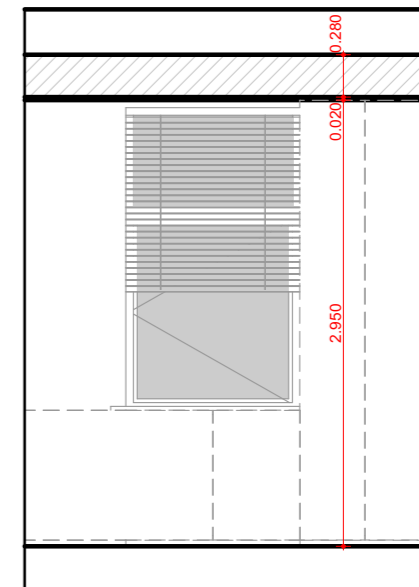

001

04

1:50

*** Visus matmenis tikslintis vietoje**

0	2024-02-29	Statybą leidžiančiam dokumentui	
Laida	Išleidimo data	Laidos statusas, keitimo priežastis (jei taikoma)	
Kval. patv. dok. nr.	 STUDIJA	UAB "RA STUDIJA" IMONĖS KODAS 135821965 Taikos pr. 21B, 50210 Kaunas, tel. 8-687-57772	Statinio projekto pavadinimas Savivaldybės patalpų, esančių Laisvės g. 8, Mažeikių mieste, 2a 204 kabineto-salės ir 201 kabineto paprastojo remonto aprašas
A 1238	PV	Rimas Adomaitis	Statinio numeris ir pavadinimas. Dokumento pavadinimas
	ARCH.	Martynas Stakvilevičius	Išklotinės 1 patalpa
LT	Statytojas ir (arba) užsakovas Mažeikių rajono savivaldybės administracija	Dokumento žymuo 2024.PR-SA.B- 13	Lapas Lapų 13 58

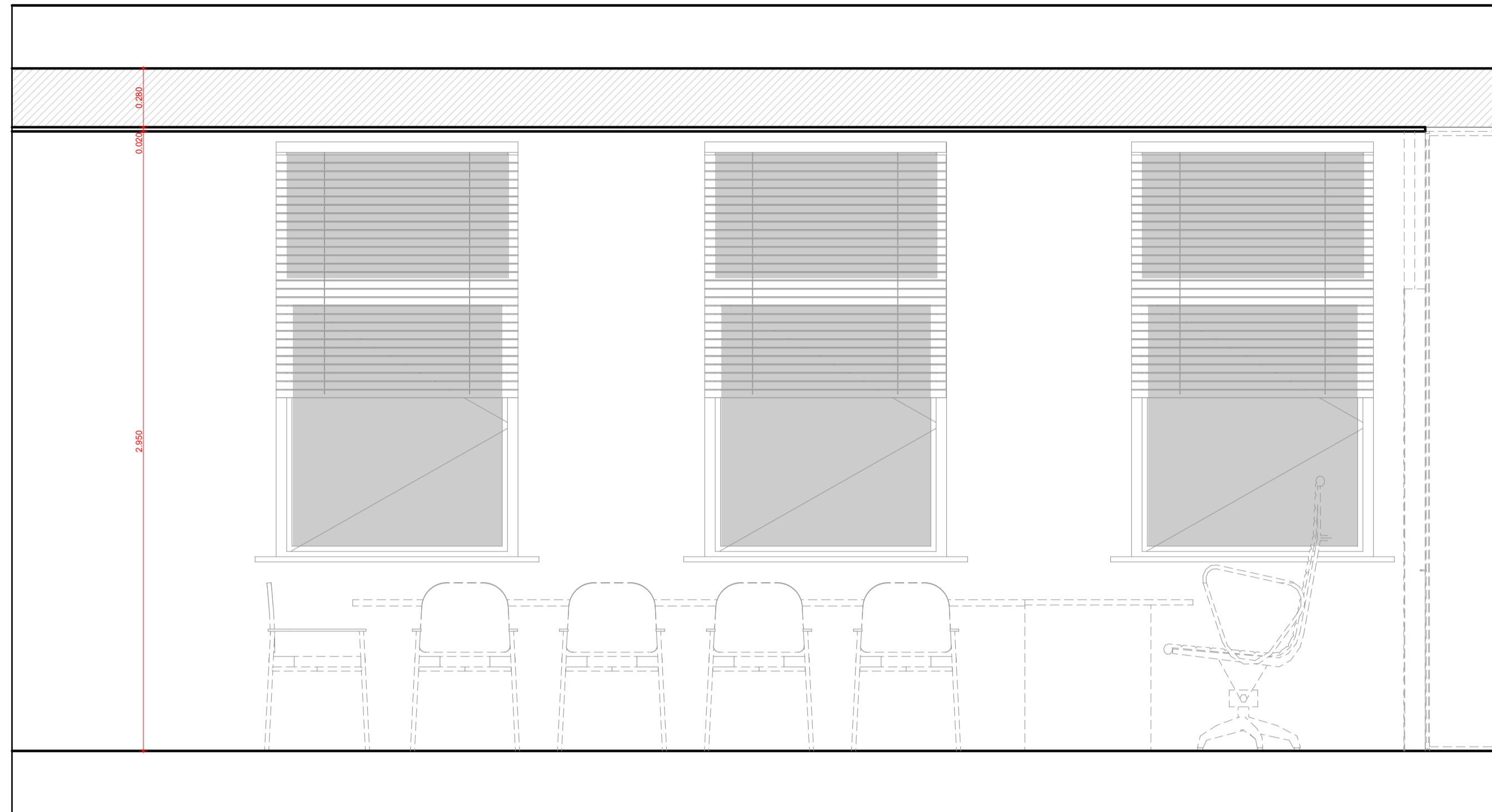

002

01

1:20

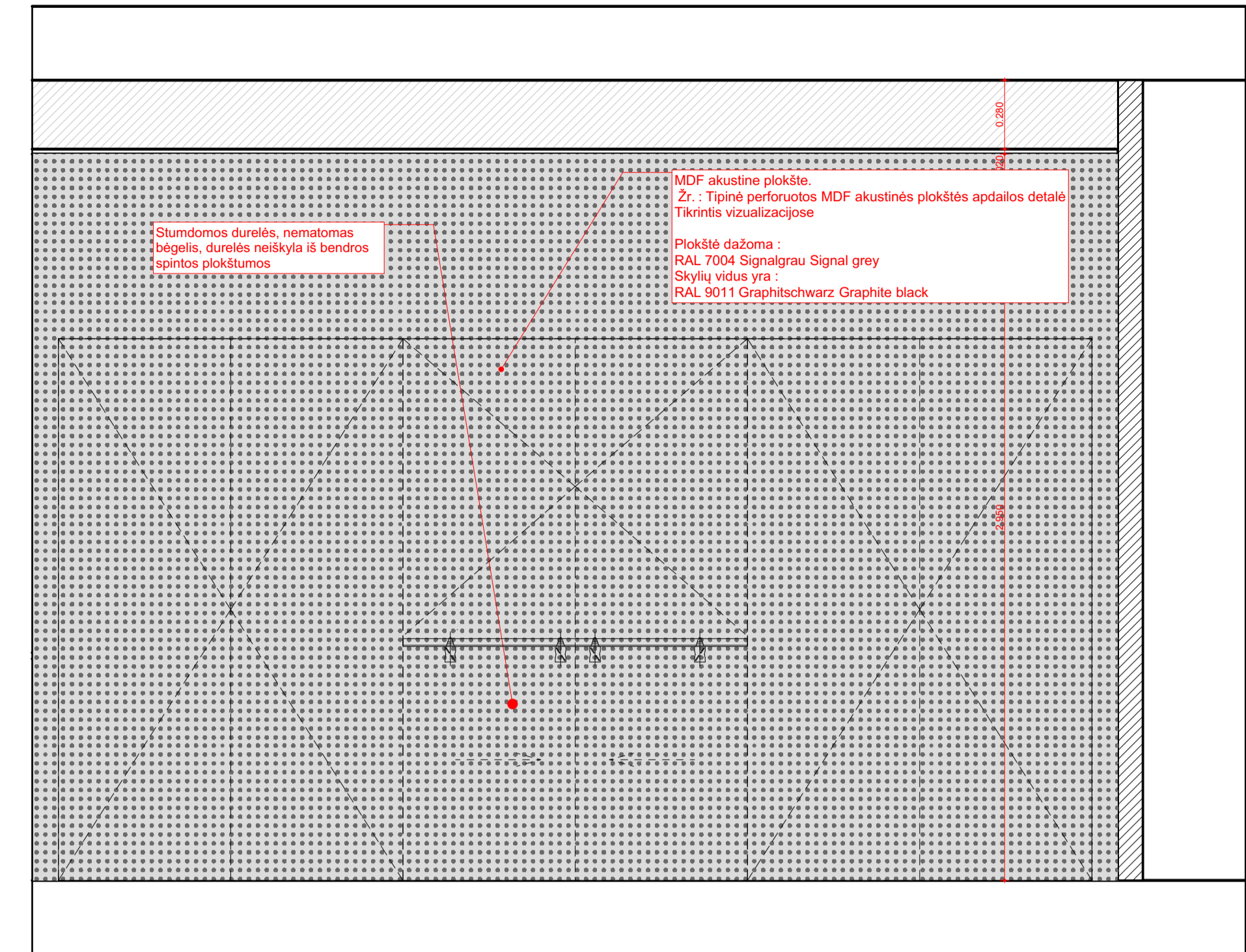

002

02

1:20

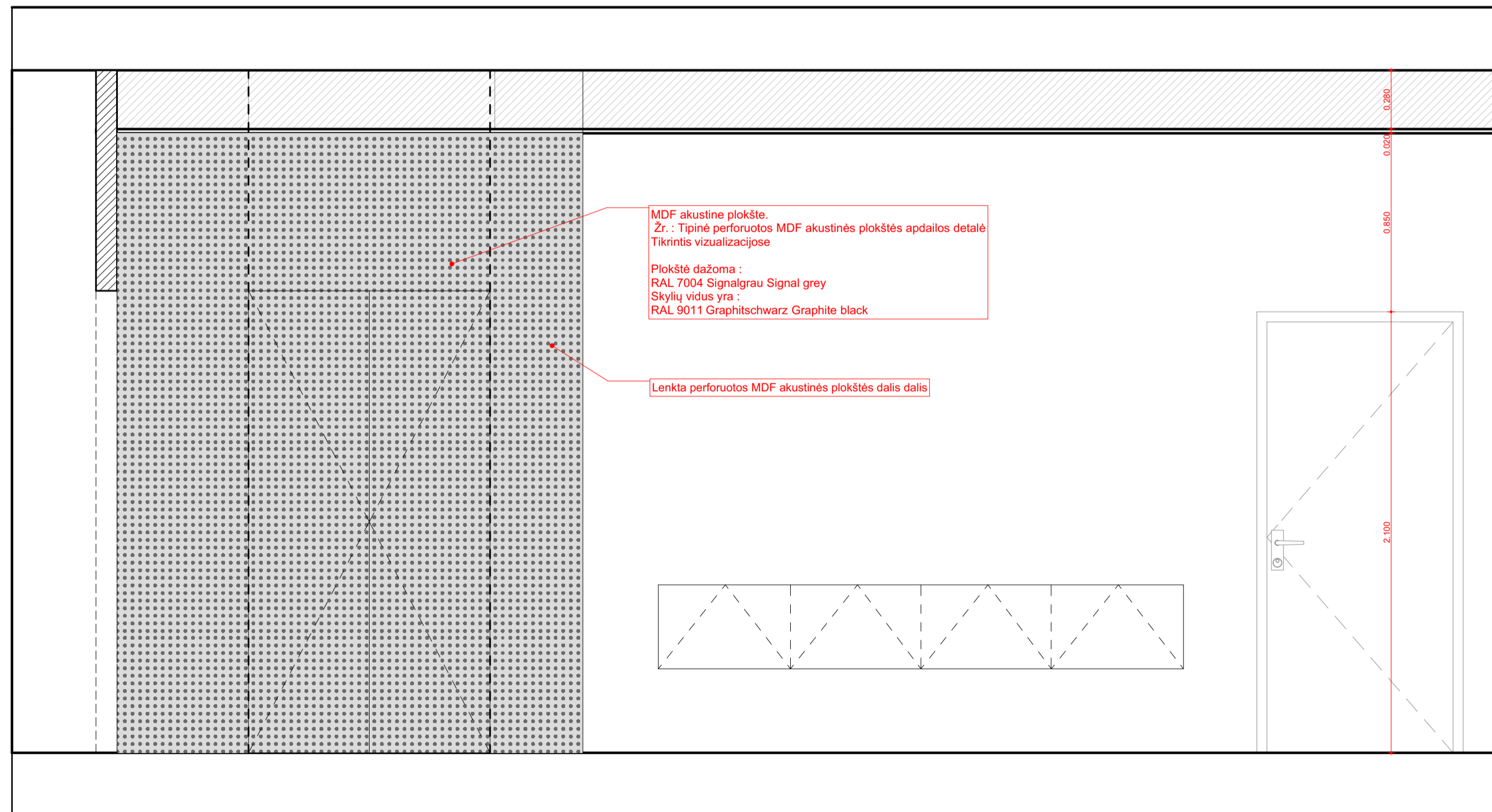

002

03

1:20

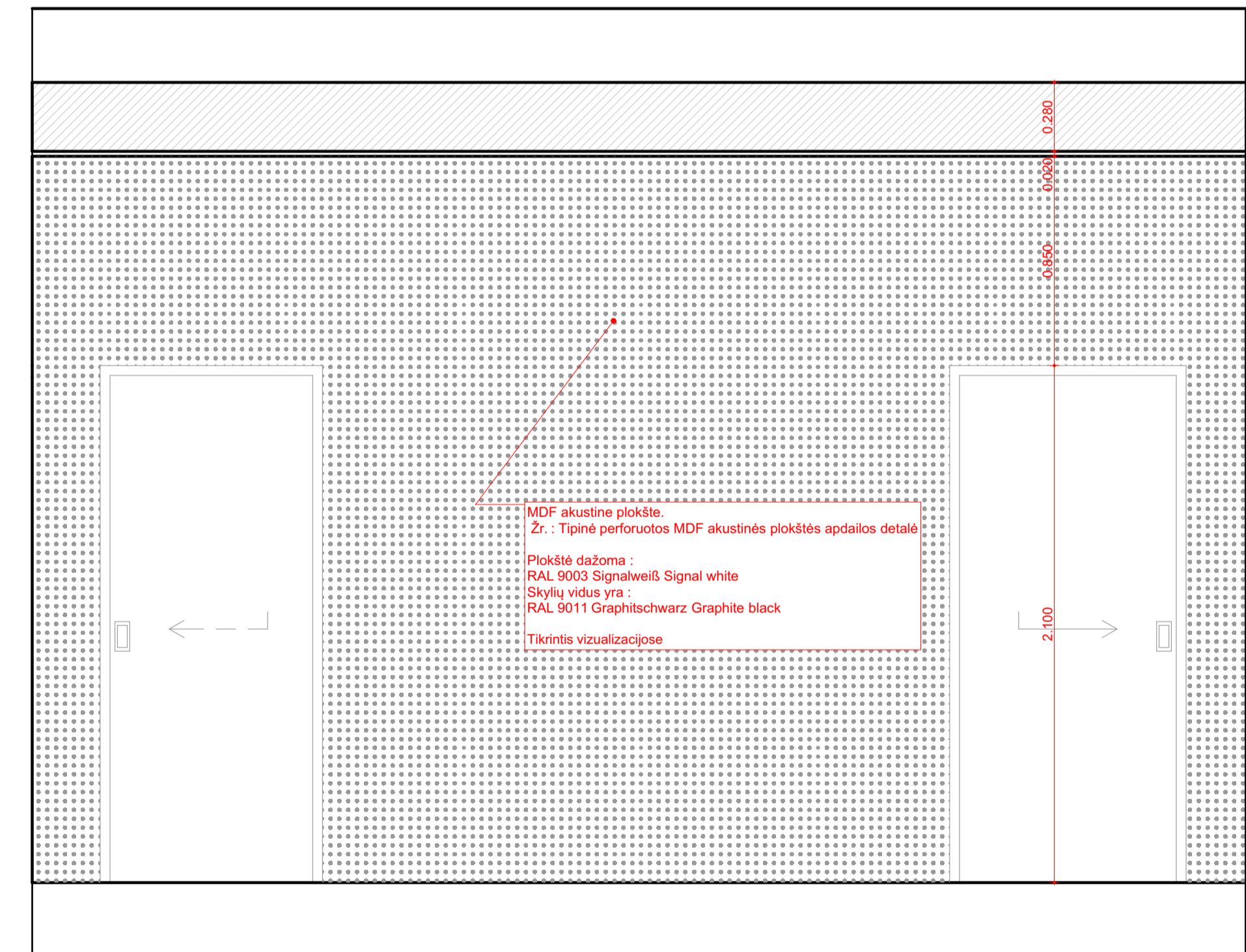

002

04

1:20

*** Visus matmenis tikslintis vietoje**
*** Įmontuojamos spintos sprendinius derinti su projekto autoriais**

0	2024-02-29	Statybą leidžiančiam dokumentui	
Laida	Išleidimo data	Laidos statusas, keitimo priežastis (jei taikoma)	
Kval. patv. dok. nr.	RA UAB "RA STUDIJA" IMONĖS KODAS 135821965 Tautos pr. 21B, 55210 Kaukas, Ml. 8-667-67772	Statinio projekto pavadinimas Savivaldybės patalpų, esančių Laisvės g. 8, Mažeikių mieste, 2a 204 kabineto-salės ir 201 kabineto paprastojo remonto aprašas	
A 1238	PV Rimas Adomaitis	Statinio numeris ir pavadinimas. Dokumento pavadinimas	Laida
ARCH.	Martynas Stakvilėvičius	Išskiotinės 2 patalpa	0
LT	Statytojas ir (arba) užsakovas Mažeikių rajono savivaldybės administracija	Dokumento žymuo 2024-PR-SA-B-14	Lapas Lapų 14 58

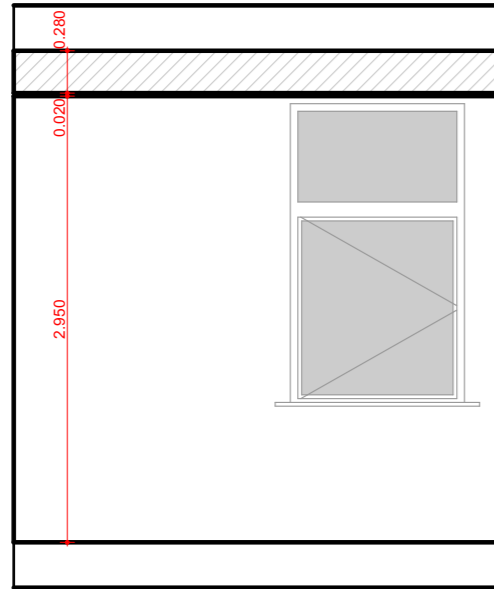

003 01 1:50

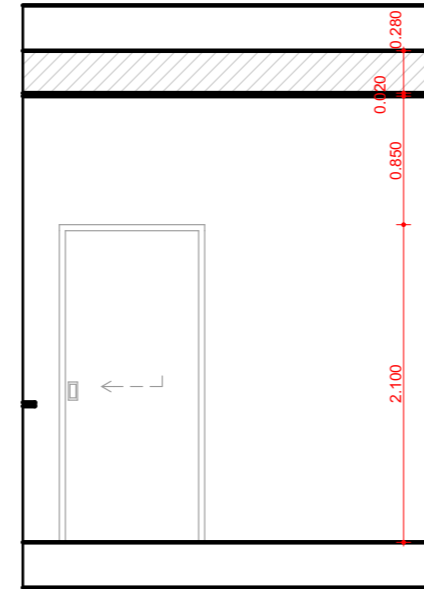

003 02 1:50

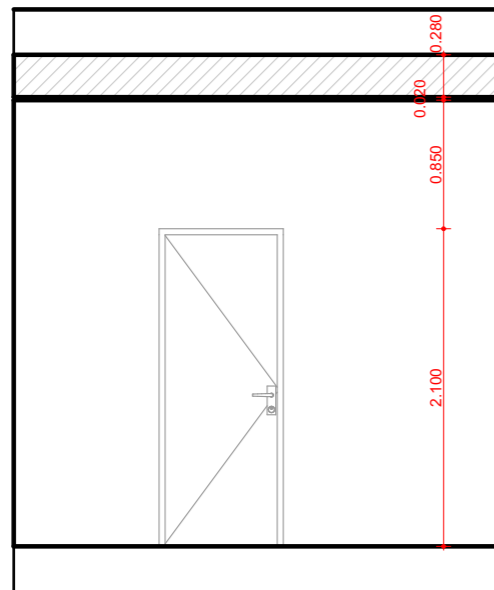

003 03 1:50

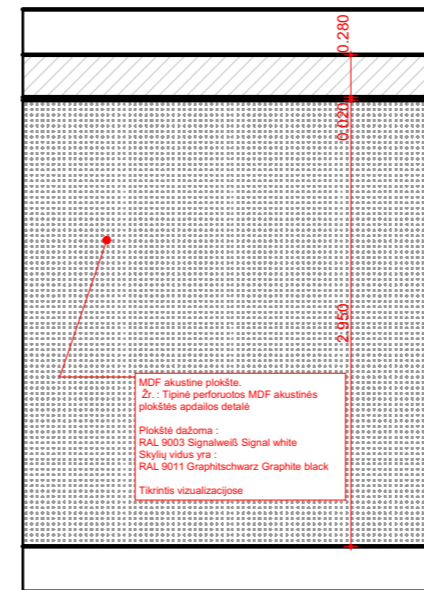

003 04 1:50

*** Visus matmenis tikslintis vietoje**

0	2024-02-29	Statybą leidžiančiam dokumentui	
Laida	Išleidimo data	Laidos statusas, keitimo priežastis (jei taikoma)	
Kval. patv. dok. nr.	 STUDIJA	UAB "RA STUDIJA" IMONĖS KODAS 135821965 Taikos pr. 21B, 50210 Kaunas, tel. 8-687-57772	Statinio projekto pavadinimas Savivaldybės patalpų, esančių Laisvės g. 8, Mažeikių mieste, 2a 204 kabineto-salės ir 201 kabineto paprastojo remonto aprašas
A 1238	PV	Rimas Adomaitis	Statinio numeris ir pavadinimas. Dokumento pavadinimas
	ARCH.	Martynas Stakvilevičius	Išklotinės 3 patalpa
LT	Statytojas ir (arba) užsakovas Mažeikių rajono savivaldybės administracija	Dokumento žymuo 2024.PR-SA.B- 16	Lapas Lapų 16 58

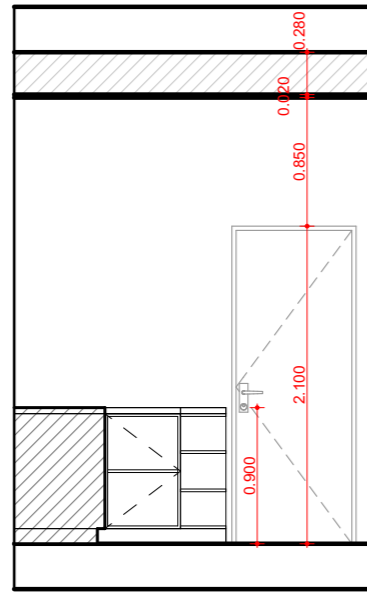

004 01 1:50

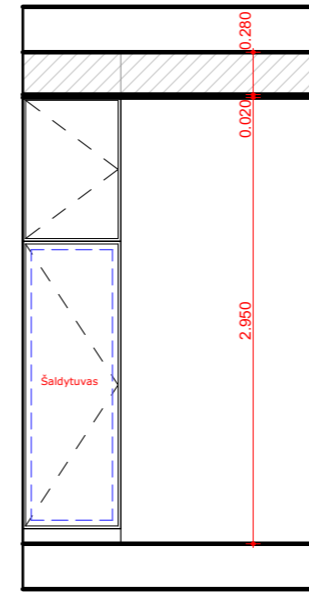

004 02 1:50

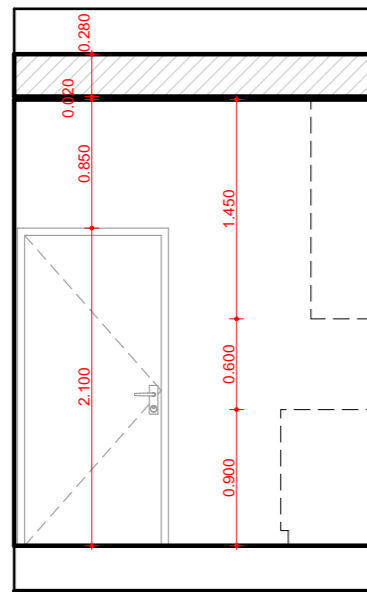

004 03 1:50

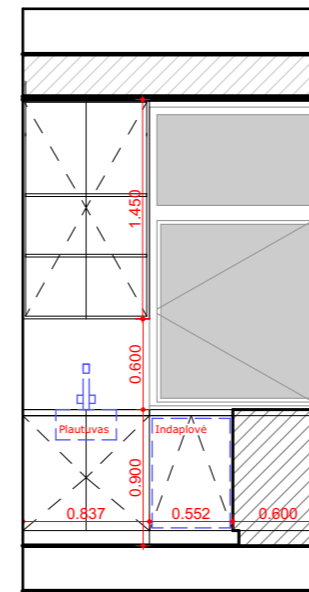

004 04 1:50

*** Visus matmenis tikslintis vietoje**

0	2024-02-29	Statybą leidžiančiam dokumentui	
Laida	Išleidimo data	Laidos statusas, keitimo priežastis (jei taikoma)	
Kval. patv. dok. nr.	 UAB "RA STUDIJA" IMONĖS KODAS 135821965 Taikos pr. 21B, 50210 Kaunas, tel. 8-687-57772	Statinio projekto pavadinimas Savivaldybės patalpų, esančių Laisvės g. 8, Mažeikių mieste, 2a 204 kabineto-salės ir 201 kabineto paprastojo remonto aprašas	
A 1238	PV	Rimas Adomaitis	Statinio numeris ir pavadinimas. Dokumentų pavadinimas
	ARCH.	Martynas Stakvilevičius	Išsklotinės 4 patalpa
LT	Statytojas ir (arba) užsakovas Mažeikių rajono savivaldybės administracija	Dokumento žymuo 2024.PR-SA.B- 17	Lapas Lapų 17 58

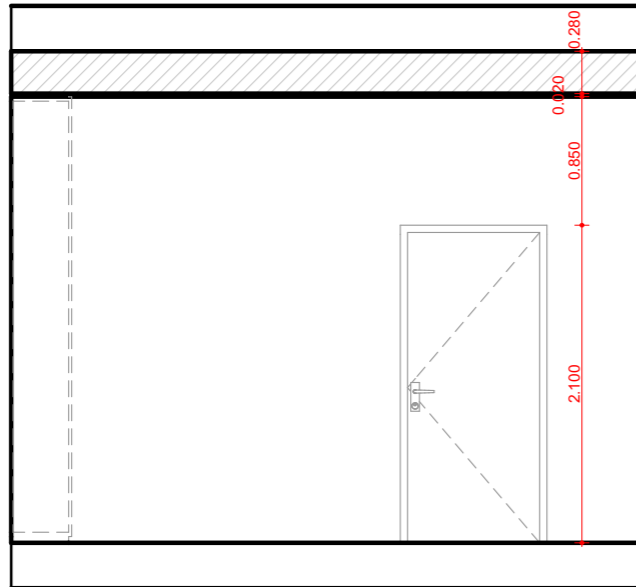

005 01 1:50

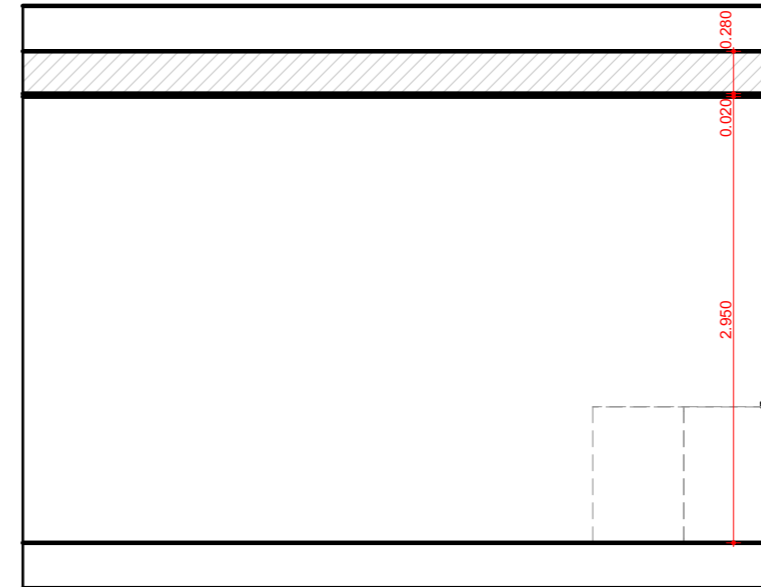

005 02 1:50

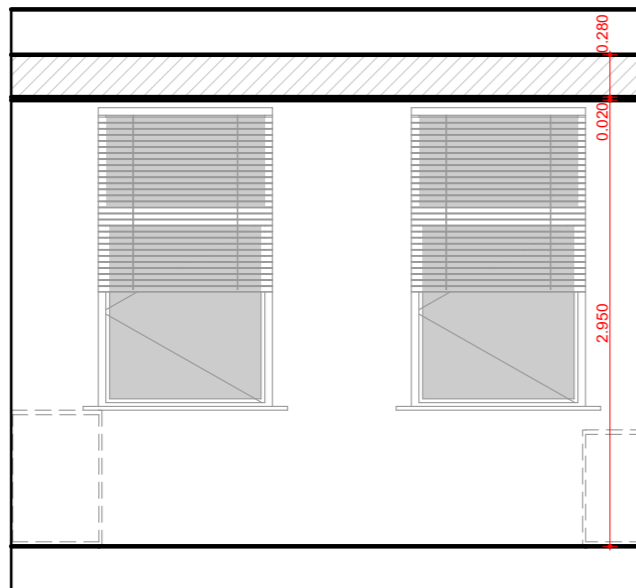

005 03 1:50

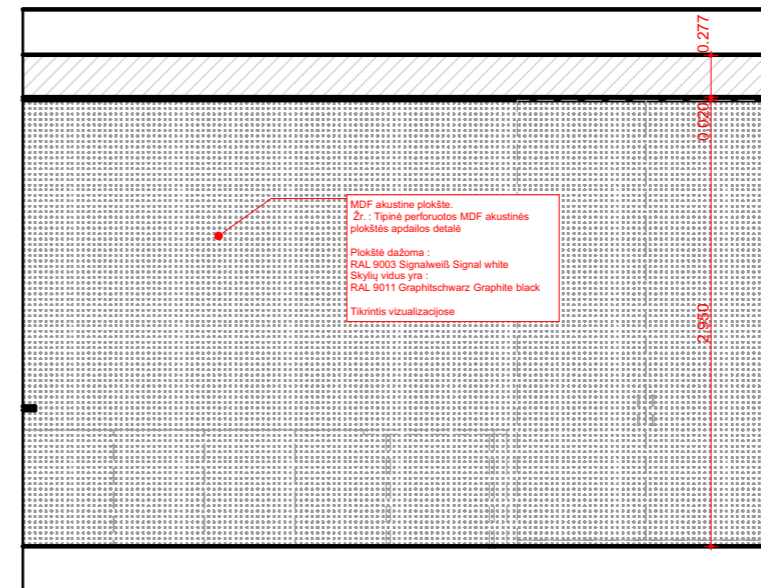

005 04 1:50

*** Visus matmenis tikslintis vietoje**

0	2024-02-29	Statybą leidžiančiam dokumentui	
Laida	Išleidimo data	Laidos statusas, keitimo priežastis (jei taikoma)	
Kval. patv. dok. nr.	 UAB "RA STUDIJA" IMONĖS KODAS 135821965 Taikos pr. 21B, 50210 Kaunas, tel. 8-687-57772	Statinio projekto pavadinimas Savivaldybės patalpų, esančių Laisvės g. 8, Mažeikių mieste, 2a 204 kabineto-salės ir 201 kabineto paprastojo remonto aprašas	
A 1238	PV	Rimas Adomaitis	Statinio numeris ir pavadinimas. Dokumento pavadinimas
	ARCH.	Martynas Stakvilevičius	Laida
			Išsklotinės 5 patalpa
			0
LT	Statytojas ir (arba) užsakovas Mažeikių rajono savivaldybės administracija	Dokumento žymuo 2024.PR-SA.B- 18	Lapas 58
			18

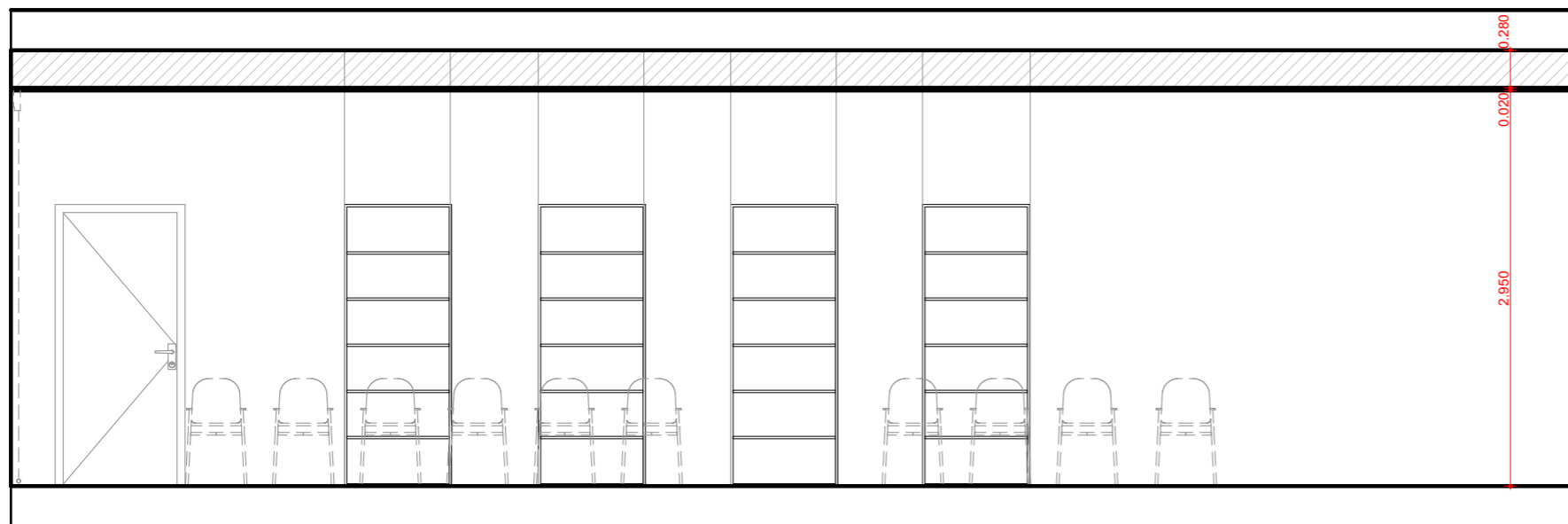

006

01

1:50

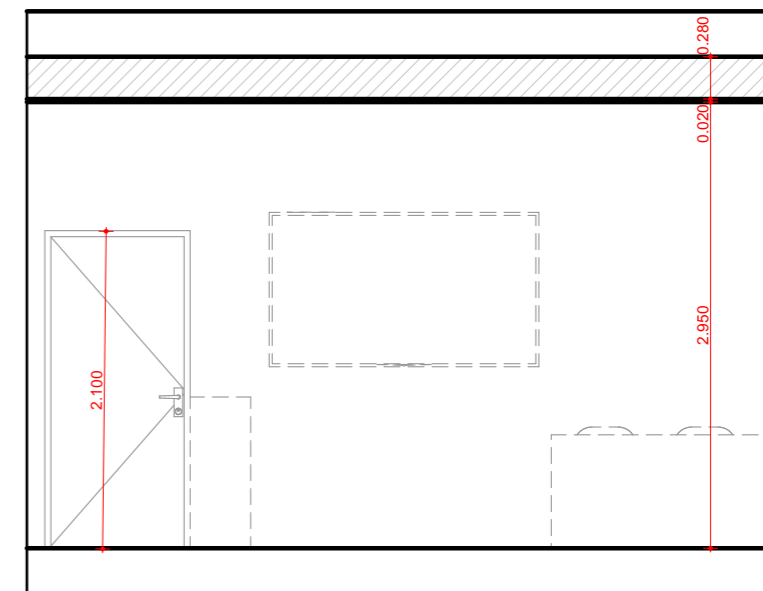

006

02

1:50

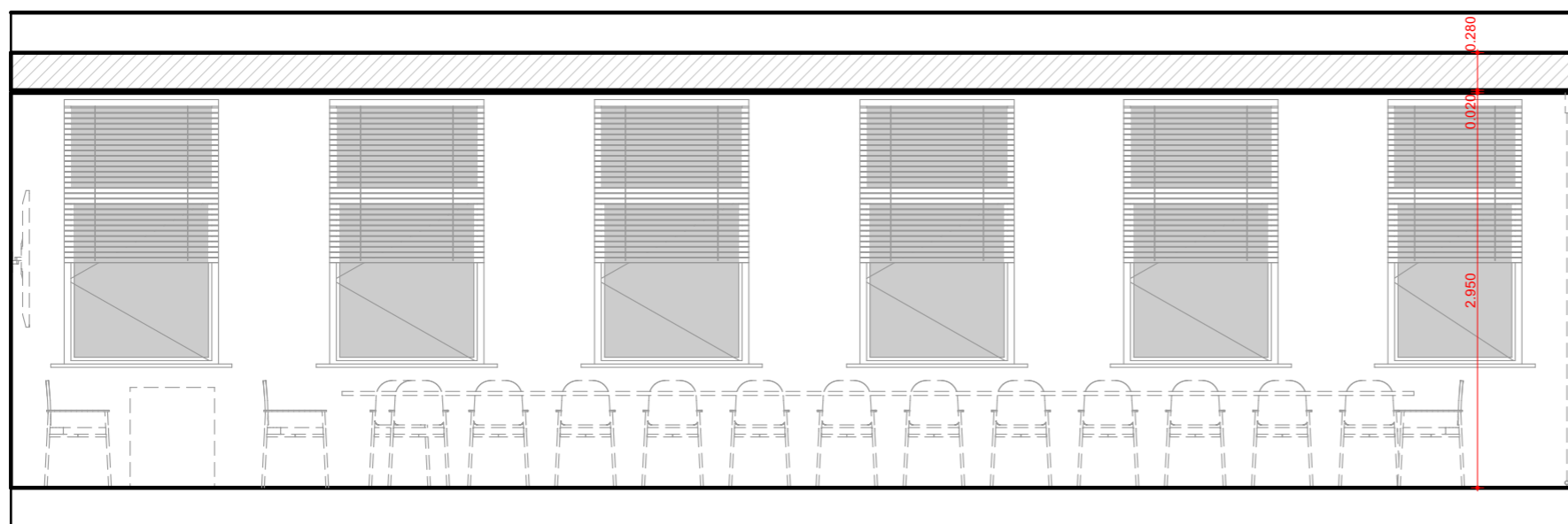

006

03

1:50

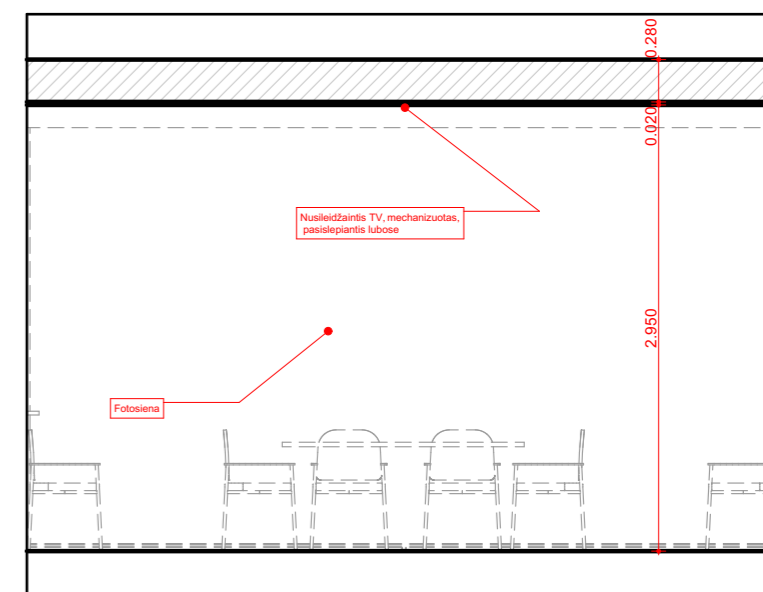

006

04

1:50

*** Visus matmenis tikslintis vietoje**

0	2024-02-29	Statybą leidžiančiam dokumentui		
Laida	Išleidimo data	Laidos statusas, keitimo priežastis (jei taikoma)		
Kval. patv. dok. nr.		UAB "RA STUDIJA" IMONĖS KODAS 135821965 Taikos pr. 21B, 50210 Kaunas, tel. 8-687-57772	Statinio projekto pavadinimas Savivaldybės patalpų, esančių Laisvės g. 8, Mažeikių mieste, 2a 204 kabineto-salės ir 201 kabineto paprastojo remonto aprašas	
A 1238	PV	Rimas Adomaitis		Statinio numeris ir pavadinimas. Dokumento pavadinimas
	ARCH.	Martynas Stakvilevičius		Išklotinės 6 patalpa
LT	Statytojas ir (arba) užsakovas Mažeikių rajono savivaldybės administracija		Dokumento žymuo 2024.PR-SA.B- 19	Lapas Lapų 19 58

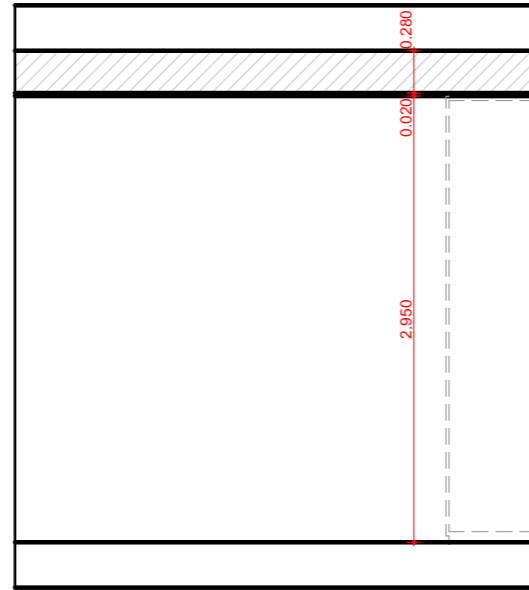

007 01 1:50

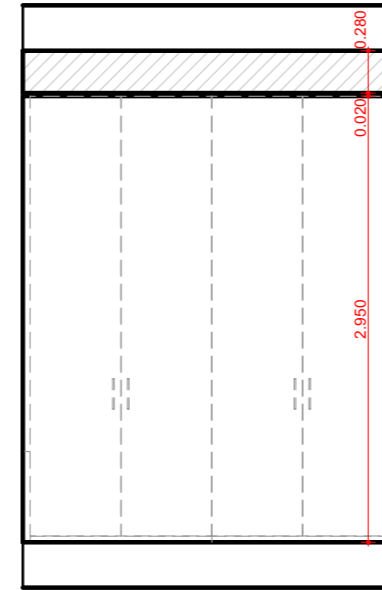

007 02 1:50

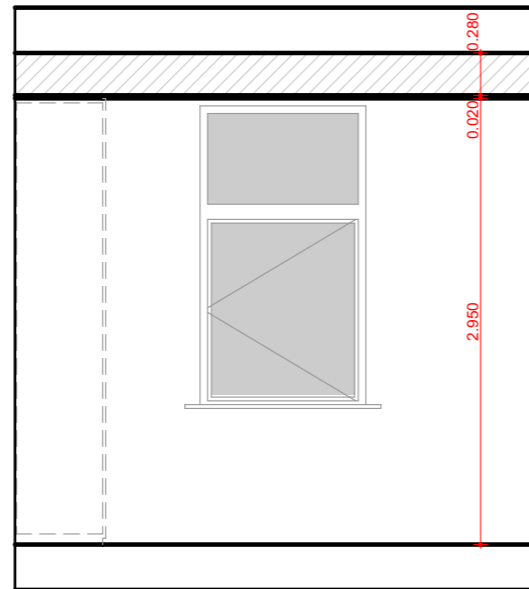

007 03 1:50

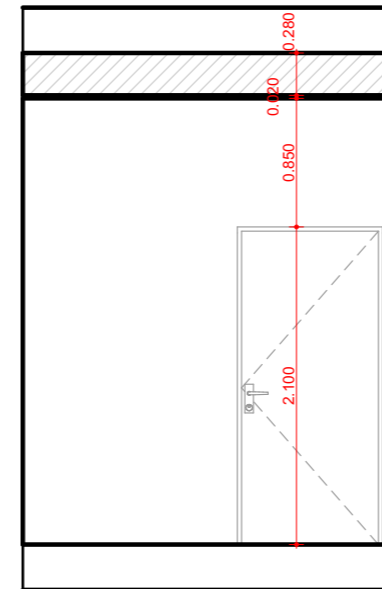

007 04 1:50

*** Visus matmenis tikslintis vietoje**

0	2024-02-29	Statybą leidžiančiam dokumentui	
Laida	Išleidimo data	Laidos statusas, keitimo priežastis (jei taikoma)	
Kval. patv. dok. nr.	 UAB "RA STUDIJA" IMONĖS KODAS 135821965 Taikos pr. 21B, 50210 Kaunas, tel. 8-687-57772	Statinio projekto pavadinimas Savivaldybės patalpų, esančių Laisvės g. 8, Mažeikių mieste, 2a 204 kabineto-salės ir 201 kabineto paprastojo remonto aprašas	
A 1238	PV	Rimas Adomaitis	Statinio numeris ir pavadinimas. Dokumento pavadinimas
	ARCH.	Martynas Stakvilevičius	Išklotinės 7 patalpa
LT	Statytojas ir (arba) užsakovas Mažeikių rajono savivaldybės administracija	Dokumento žymuo 2024.PR-SA.B- 20	Lapas Lapų 20 58

Durų žiniaraštis Laisvės g.								
Žymėjimas	D-1	D-2	D-3	D-4	D-5	D-6	D-7	D-8
Plotas, m ²	5.10	10.26	5.19	5.26	4.48	6.00	6.03	5.04
Kiekis, vnt.	1	2	1	1	1	1	1	1
Brėžinys, M1:50								
Durų tipas	Vidinės	Vidinės	Vidinės	Vidinės	Vidinės	Vidinės, stumdamos	Vidinės stumdamos	Vidinės
Durų apdaila	RAL 7016 (Anthracite grey)	RAL 7016 (Anthracite grey)	RAL 7016 (Anthracite grey)	RAL 7016 (Anthracite grey)	RAL 7016 (Anthracite grey)	RAL 9003 Signalweiß Signal white	RAL 9003 Signalweiß Signal white	RAL 7016 (Anthracite grey)
Rėmas	Klijuotos medienos masyvas, RAL 7016 (Anthracite grey)	Klijuotos medienos masyvas, RAL 7016 (Anthracite grey)	Klijuotos medienos masyvas, RAL 7016 (Anthracite grey)	Klijuotos medienos masyvas, RAL 7016 (Anthracite grey)	Klijuotos medienos masyvas, RAL 7016 (Anthracite grey)	Klijuotos medienos masyvas, RAL 9003 Signalweiß Signal white	Klijuotos medienos masyvas, RAL 9003 Signalweiß Signal white	Klijuotos medienos masyvas, RAL 7016 (Anthracite grey)
Slenkstis	+	+	+	+	+	+	+	+
Rankenos	Standartinės	Standartinės	Standartinės	Standartinės	Standartinės	Ileistos į plokštę	Ileistos į plokštę	Standartinės
Spyna	Vidaus durų	Vidaus durų	Vidaus durų	Vidaus durų	Vidaus durų	-	-	Vidaus durų
Pastabos	-	-	-	-	-	-	-	-
Gaisrinė klasė	Nenormuojama	Nenormuojama	Nenormuojama	Nenormuojama	Nenormuojama	Nenormuojama	Nenormuojama	Nenormuojama

0	2024-02-29	Statybą leidžiančiam dokumentui	
Laida	Išleidimo data	Laidos statusas, keitimo priežastis (jei taikoma)	
Kval. patv. dok. nr.		UAB "RA STUDIJA" IMONĖS KODAS 135821965 Taikos pr. 21B, 50210 Kaunas, tel. 8-687-57772	Statinio projekto pavadinimas Savivaldybės patalpų, esančių Laisvės g. 8, Mažeikių mieste, 2a 204 kabineto-salės ir 201 kabineto paprastojo remonto aprašas
A 1238	PV	Rimas Adomaitis	Statinio numeris ir pavadinimas. Dokumento pavadinimas
	ARCH.	Martynas Stakvilevičius	Durų žiniaraštis
LT	Statytojas ir (arba) užsakovas Mažeikių rajono savivaldybės administracija	Dokumento žymuo 2024.PR-SA.B- 21	Lapas Lapų 21 58

Kiekių žiniaraštis (Laisvės g.)

Grindys:

Pavadinimas	Plotas, m ²	Tūris, m ³	Vnt.	Ilgis, m
G. danga 01	90,00			
G. danga 02	92,00			
Grindjuostė 01				119,00

Ardomi elementai:

Pavadinimas	Plotas, m ²	Tūris, m ³	Vnt.	Ilgis, m
Atitvaros		0,924		
Grindys	177,00			
Lubos	177,00			
Durys			8	

Lubos:

Pavadinimas	Plotas, m ²	Tūris, m ³	Vnt.	Ilgis, m
Armstrong lubų sistema	129,78			
Gipskartonio lubos	31,1			
LED juosta				66,64
LED panelės armstrong luboms			32	
Nat. saul. apšv. imituojanti LED panelė			3	
Įleidžiami šviestuvai			4	
Lubinis oro kondicionierius			5	



Sienos:

Pavadinimas	Plotas, m ²	Tūris, m ³	Vnt.	Ilgis, m
Dažomos sienos	351			
Perforuotos MDF akustinės plokštės	54			

Kita:

Pavadinimas	Plotas, m ²	Tūris, m ³	Vnt.	Ilgis, m
Medinių žaliuzių komplektas langui			13	

Pastaba: Gipskartonio lubų kiekiai apskaičiuojamas plano projekcijoje, vertikalūs elementai neįtraukiami

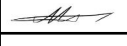
0	2024-02-29	Statybą leidžiančiam dokumentui				
Laida	Išleidimo data	Laidos statusas, keitimo priežastis (jei taikoma)				
Kval. patv. dok. nr.		UAB "RA STUDIJIA" IMONĖS KODAS 135821965 Taikos pr. 21B, 50210 Kaunas, tel. 8-687-57772	Statinio projekto pavadinimas Savivaldybės patalpų, esančių Laisvės g. 8, Mažeikių mieste, 2a 204 kabineto-salės ir 201 kabineto paprastojo remonto aprašas			
A 1238	PV	Rimas Adomaitis		Statinio numeris ir pavadinimas. Dokumento pavadinimas	Laida	
	ARCH.	Martynas Stakvilevičius		Kiekių žiniaraštis	0	
LT	Statytojas ir (arba) užsakovas Mažeikių rajono savivaldybės administracija		Dokumento žymuo 2024.PR-SA.B- 22		Lapas 22	Lapų 58

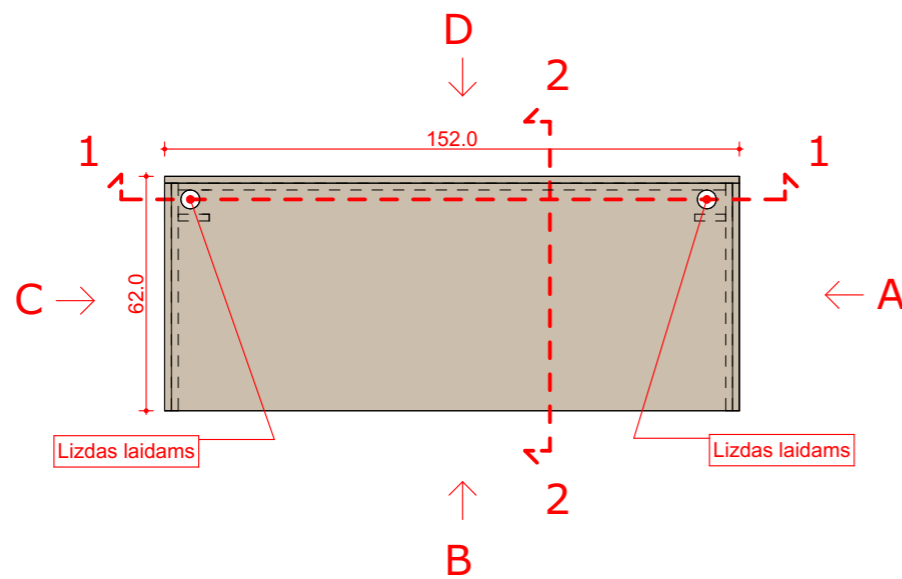

Medžiaga : HPL 1 žr. Baldų apdailos medžiagos

**ST -
02**

1 vnt.

PASTABOS :

- Baldų korpusai ir lentynos gaminami iš 18 mm LMDP
- Naudoti į LMDP įsukamas kojeles, kurios sunkiai pastebimos
- Stalai pritaikyti atlaikyti didensį svorį
- Stalai tvirtinami tarpusavyje šoninėmis kraštinėmis kaip nurodyta baldų technologiame plane
- Stalai tvirtinami prie grindų dvejuose taškuose, sėdinčiajam priešingoje pusėje

Pjūvis - 1

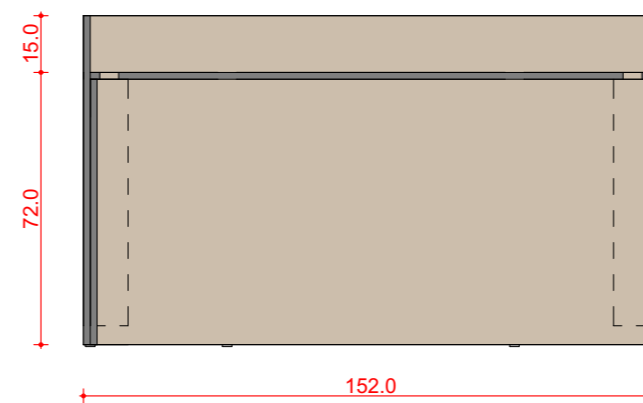

Pjūvis - 2

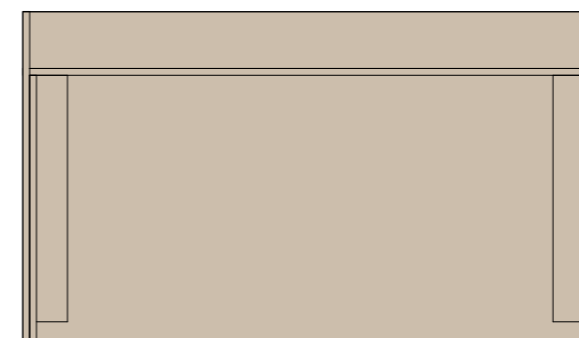
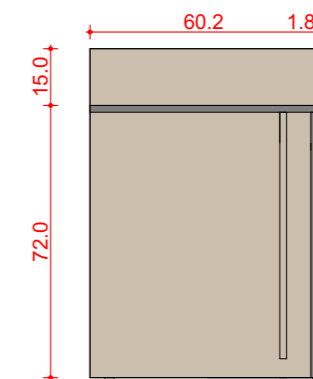

B

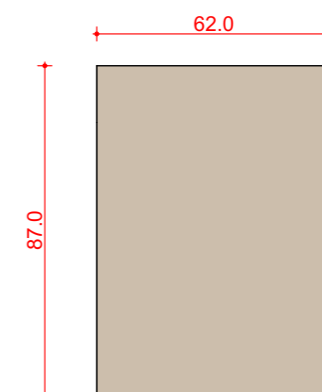

A

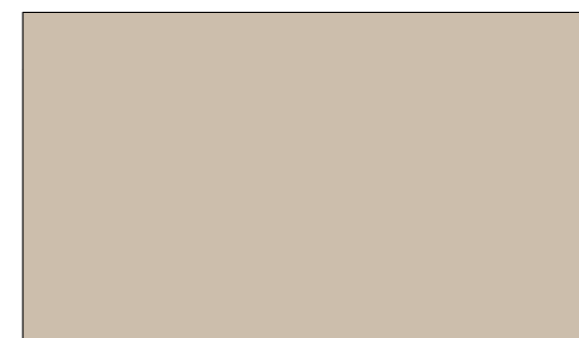

D

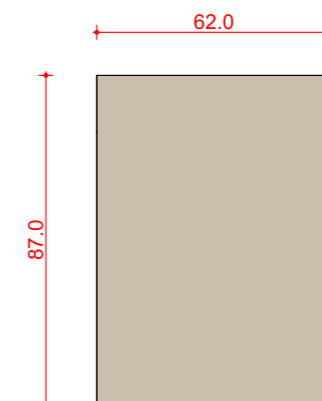

C

*** Visus matmenis tikslintis vietoje**
*** Baldo sprendinius derinti su projekto autoriais**

0	2024-02-29	Statybą leidžiančiam dokumentui		
Laida	Išleidimo data	Laidos statusas, keitimo priežastis (jei taikoma)		
Kval. patv. dok. nr.		UAB "RA STUDIJA" IMONĖS KODAS 135821965 Taikos pr. 21B, 50210 Kaunas, tel. 8-687-57772	Statinio projekto pavadinimas Savivaldybės patalpų, esančių Laisvės g. 8, Mažeikių mieste, 2a 204 kabineto-salės ir 201 kabineto paprastojo remonto aprašas	
A 1238	PV	Rimas Adomaitis		Statinio numeris ir pavadinimas. Dokumentų pavadinimas
	ARCH.	Martynas Stakvilevičius		Laida
				0
LT	Statytojas ir (arba) užsakovas Mažeikių rajono savivaldybės administracija	Dokumento žymuo 2024.PR-SA.B- 23	Lapas	Lapų
			23	58

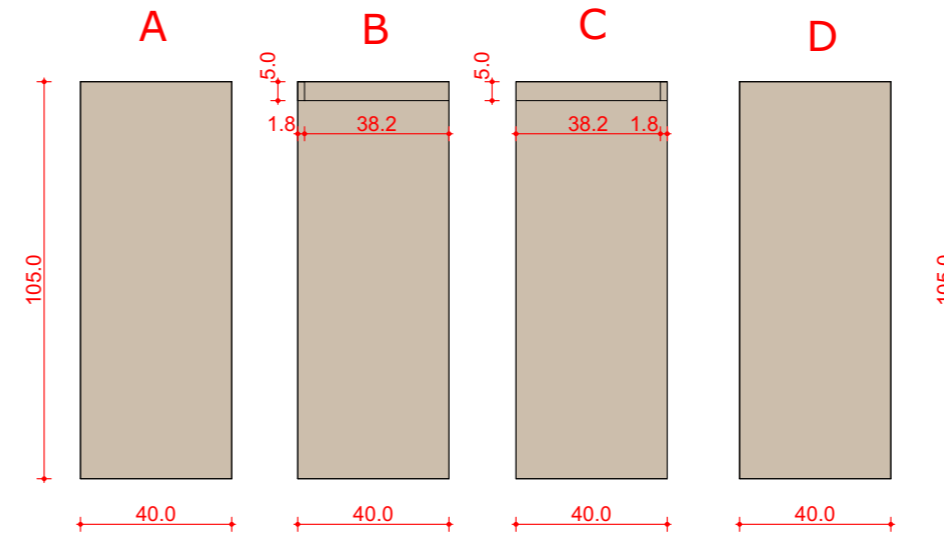
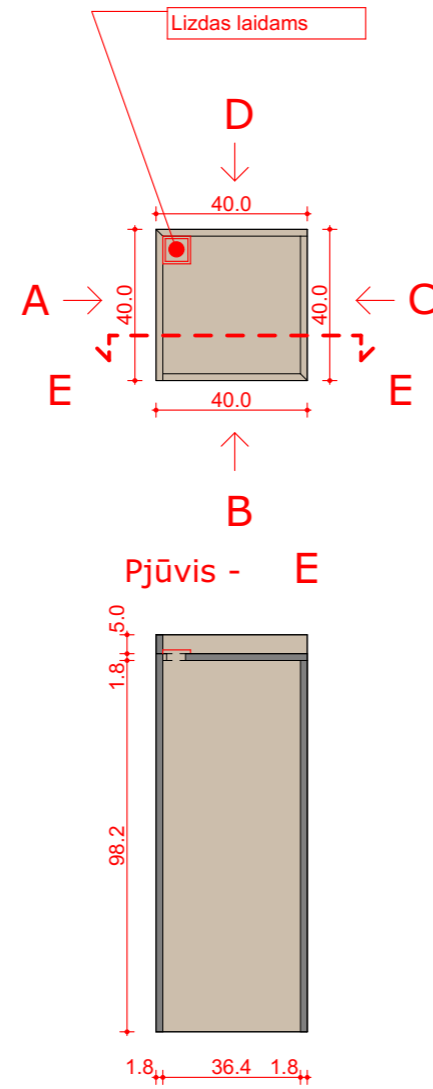

Medžiaga : HPL 1 žr. Baldų apdailos medžiagos



L -
1

1 vnt.

PASTABOS :

- Baldų korpusai ir lentynos gaminami iš 18 mm LMDP
- Baldai pritvirtinti iš apačios prie grindų 2 - dvejuose taškuose

*** Visus matmenis tikslintis vietoje**
*** Baldo sprendinius derinti su projekto autoriais**

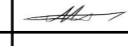
0	2024-02-29	Statybą leidžiančiam dokumentui		
Laida	Išleidimo data	Laidos statusas, keitimo priežastis (jei taikoma)		
Kval. patv. dok. nr.		UAB "RA STUDIJA" IMONĖS KODAS 135821965 Taikos pr. 21B, 50210 Kaunas, tel. 8-687-57772	Statinio projekto pavadinimas Savivaldybės patalpų, esančių Laisvės g. 8, Mažeikių mieste, 2a 204 kabineto-salės ir 201 kabineto paprastojo remonto aprašas	
A 1238	PV	Rimas Adomaitis		Statinio numeris ir pavadinimas. Dokumentų pavadinimas
	ARCH.	Martynas Stakvilevičius		Laida
				L-1 / M 1 : 20
LT	Statytojas ir (arba) užsakovas Mažeikių rajono savivaldybės administracija	Dokumento žymuo 2024.PR-SA.B- 24		Lapas 24
				Lapų 58

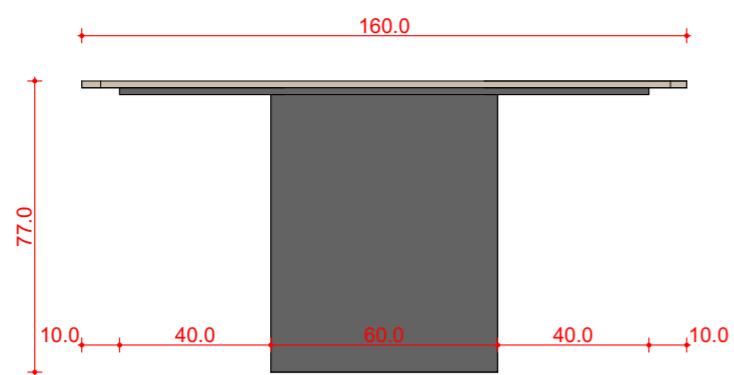

Fasadas A

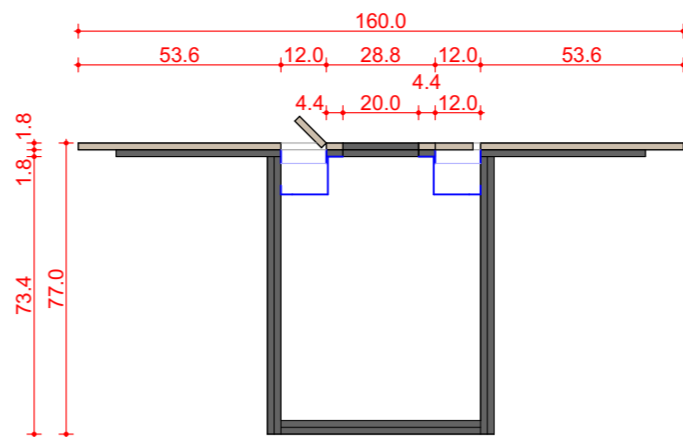

Pjūvis 1-1

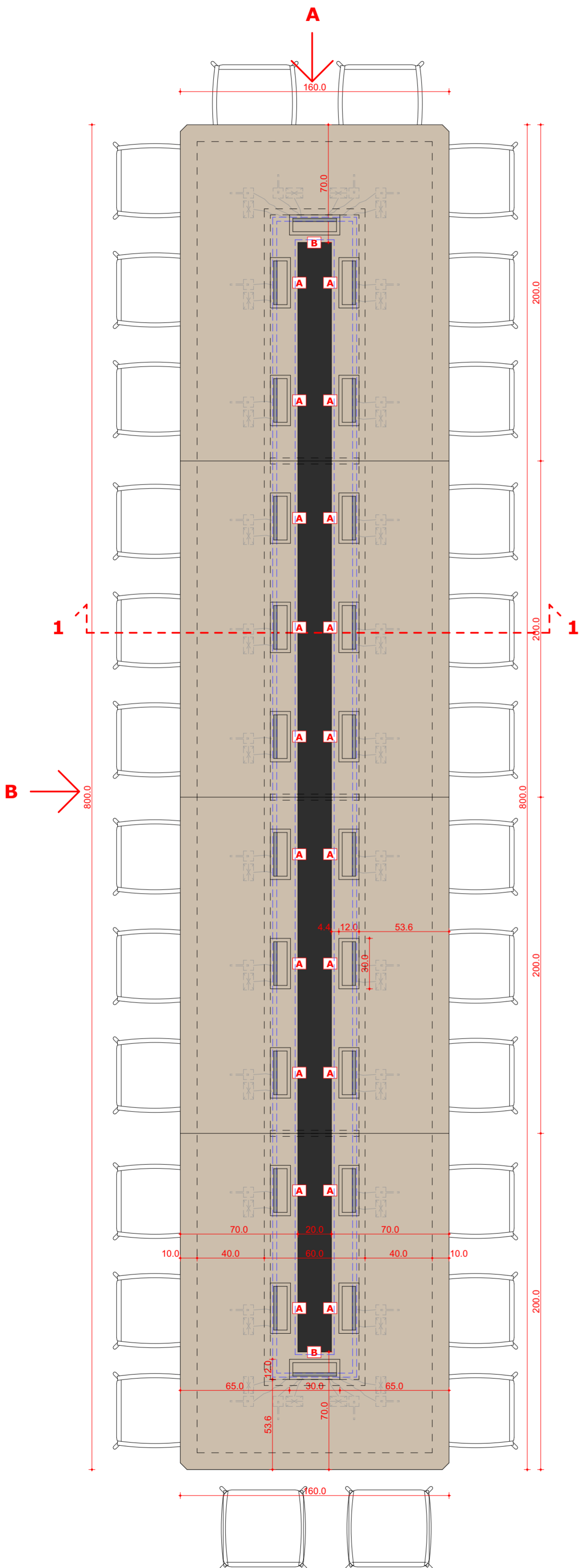

Fasadas B

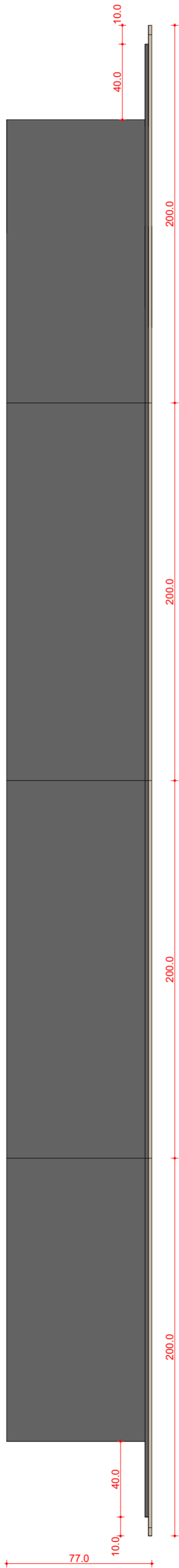

laidų lizdų ir kanalų blokas

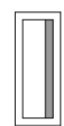

Lizdas laidams su šepetėliu atlenkiamas. Gaminamas arba dengiamas ta pačia stalviršio medžiaga (paslėptas). Atidarymui išpjaunama juosta įkišti piršta, arba atidaroma paspaudžiant.



A Atvedami laidai :



B - pajungimas balduose, 2 darbo vietos.



B Atvedami laidai :

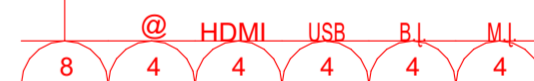

B - pajungimas balduose, 2 darbo vietos.



Medžiaga : HPL 1 žr. Baldų apdailos medžiagos



Medžiaga : HPL 2 žr. Baldų apdailos medžiagos

ST - 01 1 vnt.

PASTABOS :

- Baldų korpusai ir lentynos gaminami iš 18 mm LMDP
- Naudoti į LMDP įsukamas kojeles, kurios sunkiai pastebimos
- Stalai pritaikyti atlaikyti didensį svorį
- Stalai tvirtinami tarpusavyje šoninėmis kraštinėmis kaip nurodyta baldų technologiniame plane
- * Įvertinti baldų transportavimo galimybes

* Visus matmenis tikslintis vietoje
* Baldo sprendinius derinti su projekto autoriais

0	2024-02-29	Statybą leidžiančiam dokumentui	
Laida	Išleidimo data	Laidos statusas, keitimo priežastis (jei taikoma)	
Kval. patv. dok. nr.		UAB "RA STUDIA" IMONĖS KODAS 135821965 Taisos pr. 21B, 50210 Kaunas, tel. 8-687-57772	Statinio projekto pavadinimas Savivaldybės patalpų, esančių Laisvės g. 8, Mažeikių mieste, 2a 204 kabineto-salės ir 201 kabineto paprastojo remonto aprašas
A 1238	PV	Rimas Adomaitis	Statinio numeris ir pavadinimas. Dokumentų pavadinimas
	ARCH.	Martynas Stakvilevičius	ST-01 / M 1 : 20
LT	Statytojas ir (arba) užsakovas Mažeikių rajono savivaldybės administracija	Dokumento žymuo 2024.PR-SA.B- 25	Lapas Lapų 25 58

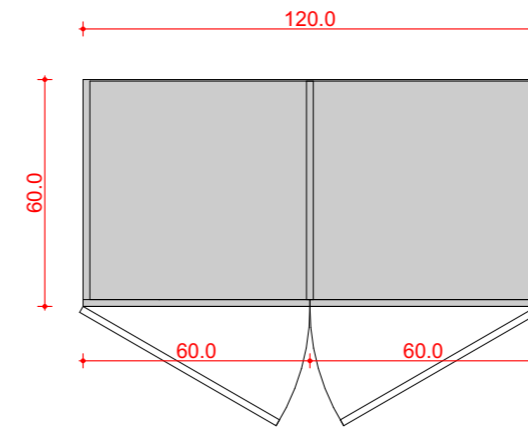
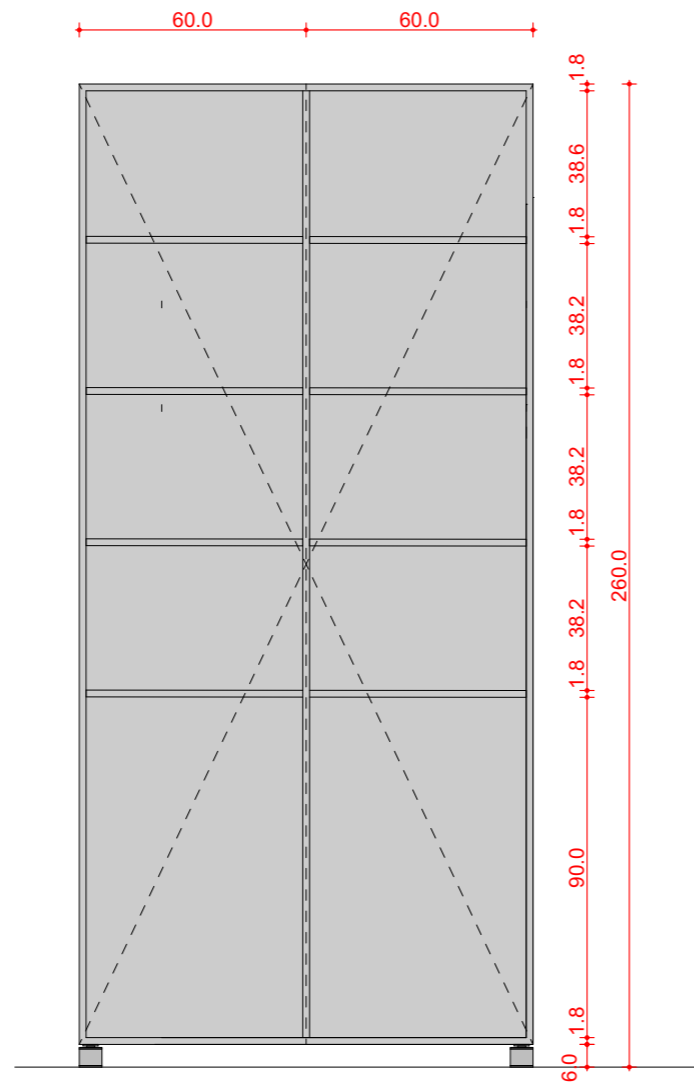

**SP -
P1**

2 vnt.



PASTABOS :

- Baldų korpusai ir lentynos gaminami iš 18 mm LMDP
- Durelės gaminamos iš 18 mm LMDP
- Kojelės aliuminio spalvos
- Rankenėlės aliuminio spalvos
- Baldai pritaikyti atlaikyti didensį svorį
- Baldai pritvirtinti iš viršaus prie sienos 2 - dvejuose taškuose



Medžiaga : HPL 2 žr. Baldų apdailos medžiagos

- * **Visus matmenis tikslintis vietoje**
- * **Baldo sprendinius derinti su projekto autoriais**

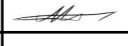
0	2024-02-29	Statybą leidžiančiam dokumentui		
Laida	Išleidimo data	Laidos statusas, keitimo priežastis (jei taikoma)		
Kval. patv. dok. nr.		UAB "RA STUDIJA" IMONĖS KODAS 135821965 Taikos pr. 21B, 50210 Kaunas, tel. 8-687-57772	Statinio projekto pavadinimas Savivaldybės patalpų, esančių Laisvės g. 8, Mažeikių mieste, 2a 204 kabineto-salės ir 201 kabineto paprastojo remonto aprašas	
A 1238	PV	Rimas Adomaitis		Statinio numeris ir pavadinimas. Dokumentų pavadinimas
	ARCH.	Martynas Stakvilevičius		Laida
				0
LT	Statytojas ir (arba) užsakovas Mažeikių rajono savivaldybės administracija	Dokumento žymuo 2024.PR-SA.B- 27		Lapas 27
				Lapų 58

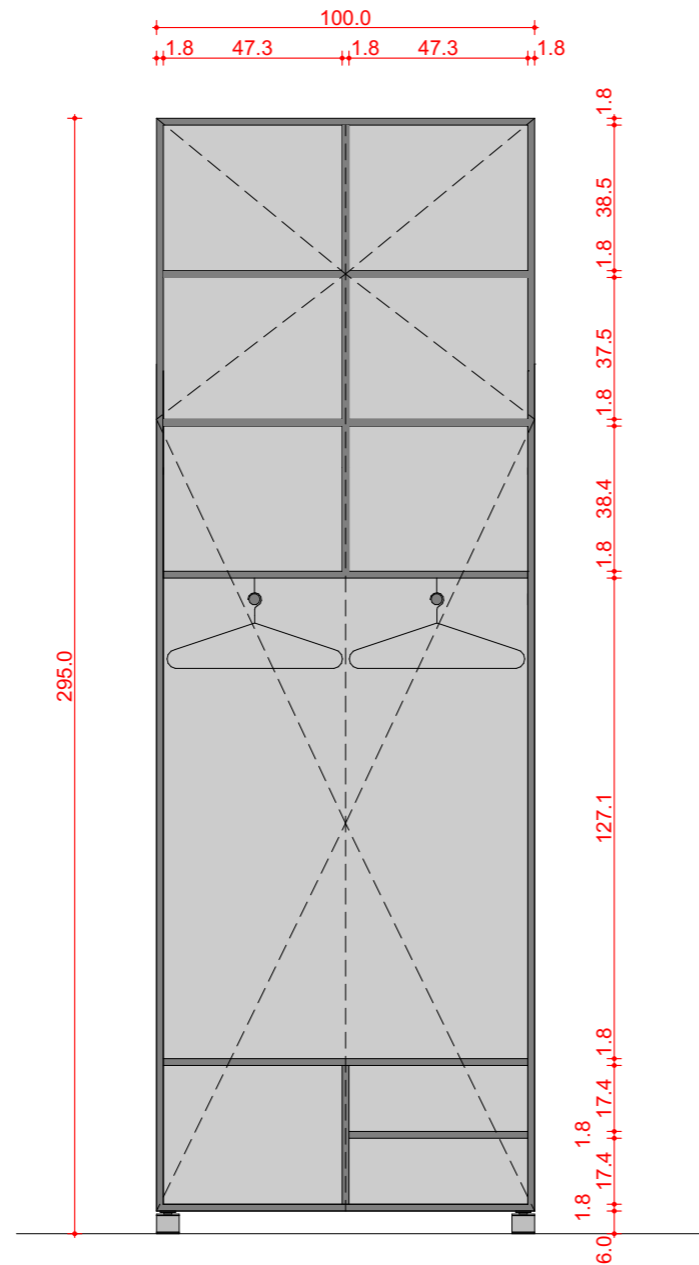

Medžiaga : HPL 2 žr. Baldų apdailos medžiagos

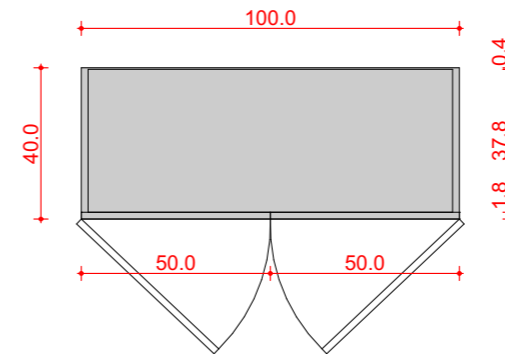



**SP -
M1.0**

2 vnt.

PASTABOS :

- Baldų korpusai ir lentynos gaminami iš 18 mm LMDP
- Durelės gaminamos iš 18 mm LMDP
- Kojelės aliuminio spalvos
- Rankenėlės aliuminio spalvos
- Baldai pritaikyti atlaikyti didensį svorį
- Baldai pritvirtinti iš viršaus prie sienos 2 - dvejuose taškuose
- * Baldo aukščio matmenis tikslintis vietoje

*** Visus matmenis tikslintis vietoje**
*** Baldo sprendinius derinti su projekto autoriais**

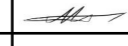
0	2024-02-29	Statybą leidžiančiam dokumentui		
Laida	Išleidimo data	Laidos statusas, keitimo priežastis (jei taikoma)		
Kval. patv. dok. nr.		UAB "RA STUDIJA" IMONĖS KODAS 135821965 Taikos pr. 21B, 50210 Kaunas, tel. 8-687-57772	Statinio projekto pavadinimas Savivaldybės patalpų, esančių Laisvės g. 8, Mažeikių mieste, 2a 204 kabineto-salės ir 201 kabineto paprastojo remonto aprašas	
A 1238	PV	Rimas Adomaitis		Statinio numeris ir pavadinimas. Dokumento pavadinimas
	ARCH.	Martynas Stakvilevičius		Laida
				0
LT	Statytojas ir (arba) užsakovas Mažeikių rajono savivaldybės administracija	Dokumento žymuo 2024.PR-SA.B- 28		Lapas 28
				Lapų 58



Medžiaga : HPL 2 žr. Baldų apdailos medžiagos

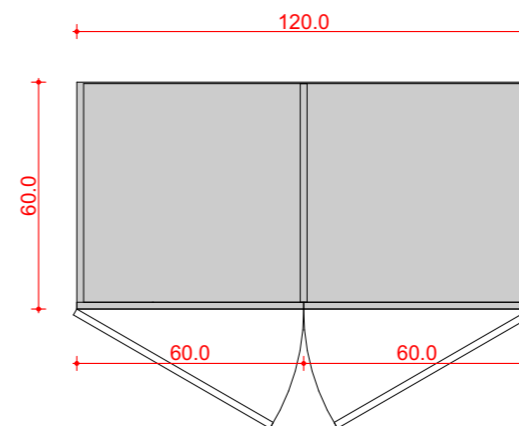

SP - V3



1 vnt.

PASTABOS :

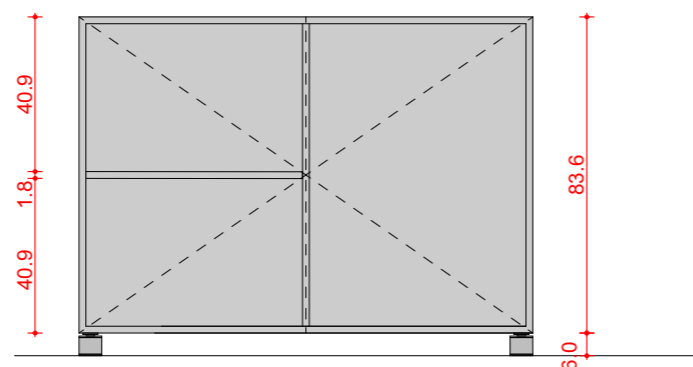
- Baldų korpusai ir lentynos gaminami iš 18 mm LMDP
- Durelės gaminamos iš 18 mm LMDP
- Kojelės aliuminio spalvos
- Rankenėlės aliuminio spalvos
- Baldai pritaikyti atlaikyti didensį svorį
- Baldai pritvirtinti iš viršaus prie sienos 2 - dvejuose taškuose



*** Visus matmenis tikslintis vietoje**
*** Baldo sprendinius derinti su projekto autoriais**

0	2024-02-29	Statybą leidžiančiam dokumentui		
Laida	Išleidimo data	Laidos statusas, keitimo priežastis (jei taikoma)		
Kval. patv. dok. nr.		UAB "RA STUDIJA" IMONĖS KODAS 135821965 Taikos pr. 21B, 50210 Kaunas, tel. 8-687-57772	Statinio projekto pavadinimas Savivaldybės patalpų, esančių Laisvės g. 8, Mažeikių mieste, 2a 204 kabineto-salės ir 201 kabineto paprastojo remonto aprašas	
A 1238	PV	Rimas Adomaitis		Statinio numeris ir pavadinimas. Dokumentų pavadinimas
	ARCH.	Martynas Stakvilevičius		Laida
				0
LT	Statytojas ir (arba) užsakovas Mažeikių rajono savivaldybės administracija	Dokumento žymuo 2024.PR-SA.B- 29		Lapas 29
				Lapų 58

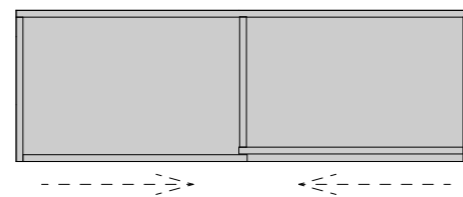
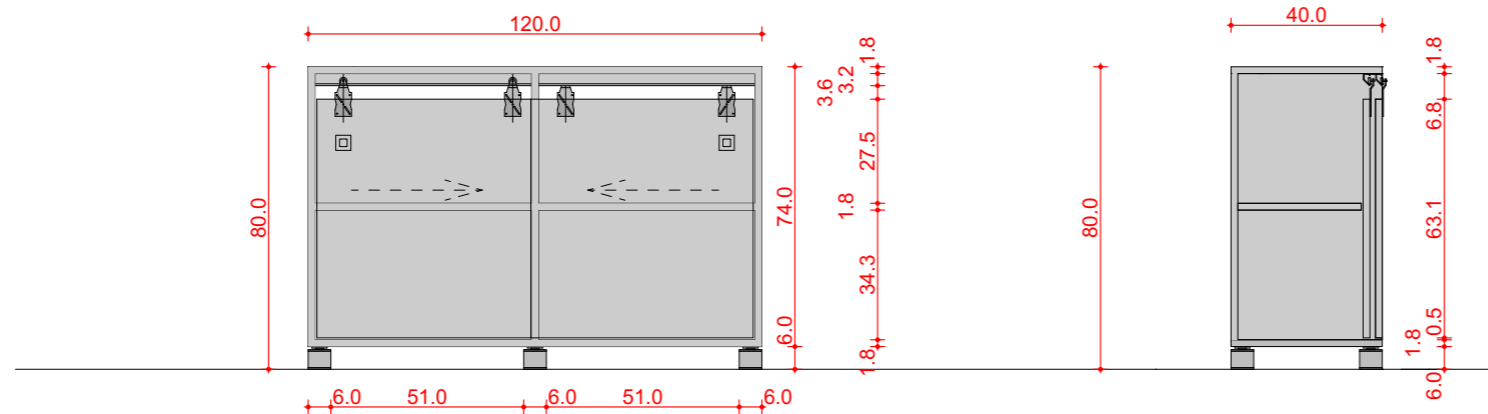

**SP -
V 1** **2 vnt.**



PASTABOS :

- Baldų korpusai ir lentynos gaminami iš 18 mm LMDP
- Durelės gaminamos iš 18 mm LMDP
- Kojelės aliuminio spalvos
- Rankenėlės aliuminio spalvos
- Baldai pritaikyti atlaikyti didensį svorį



Medžiaga : HPL 2 žr. Baldų apdailos medžiagos

*** Visus matmenis tikslintis vietoje**
*** Baldo sprendinius derinti su projekto autoriais**

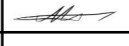
0	2024-02-29	Statybą leidžiančiam dokumentui		
Laida	Išleidimo data	Laidos statusas, keitimo priežastis (jei taikoma)		
Kval. patv. dok. nr.	 RA STUDIJA	UAB "RA STUDIJA" IMONĖS KODAS 135821965 Taikos pr. 21B, 50210 Kaunas, tel. 8-687-57772	Statinio projekto pavadinimas Savivaldybės patalpų, esančių Laisvės g. 8, Mažeikių mieste, 2a 204 kabineto-salės ir 201 kabineto paprastojo remonto aprašas	
A 1238	PV	Rimas Adomaitis		Statinio numeris ir pavadinimas. Dokumentų pavadinimas
	ARCH.	Martynas Stakvilevičius		Laida
				0
LT	Statytojas ir (arba) užsakovas Mažeikių rajono savivaldybės administracija	Dokumento žymuo 2024.PR-SA.B- 30		Lapas 30
				Lapų 58

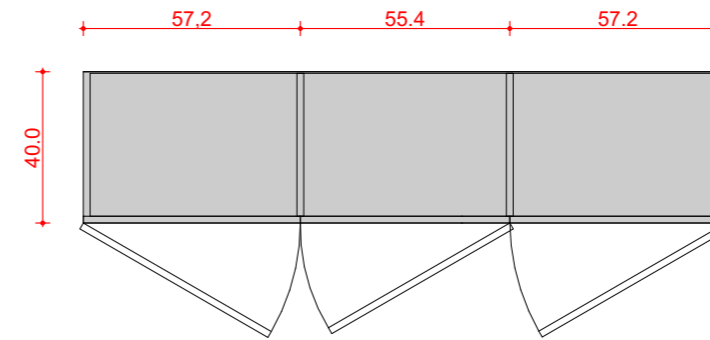
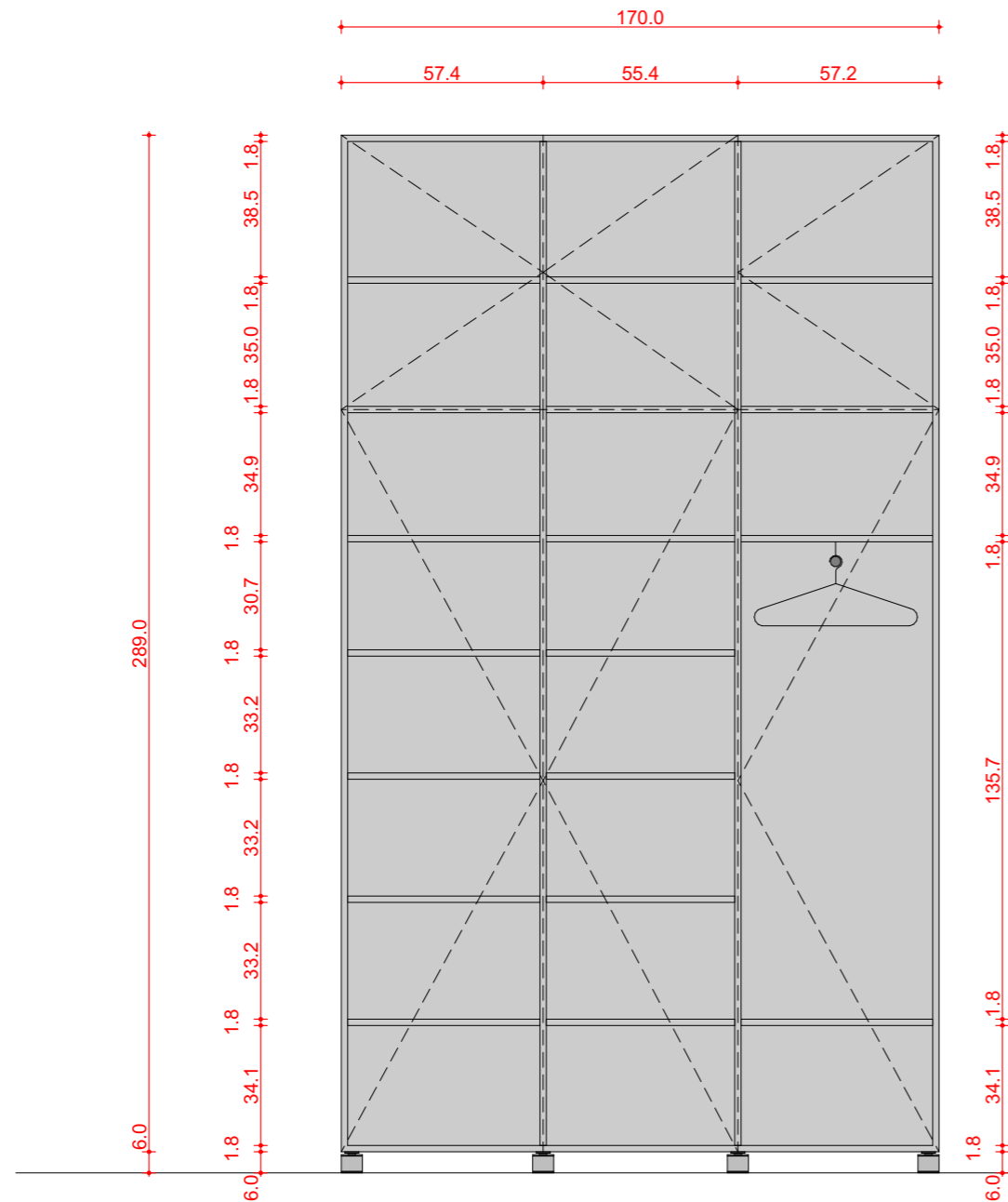

Medžiaga : HPL 2 žr. Baldų apdailos medžiagos

SP - V2 **1 vnt.**

PASTABOS :

- Baldų korpusai ir lentynos gaminami iš 18 mm LMDP
- Durelės gaminamos iš 18 mm LMDP
- Kojelės aliuminio spalvos
- Rankenėlės aliuminio spalvos
- Baldai pritaikyti atlaikyti didensį svorį
- Baldai pritvirtinti iš viršaus prie sienos 2 - dvejuose taškuose
- * Baldo aukščio matmenis tikslintis vietoje

*** Visus matmenis tikslintis vietoje**
*** Baldo sprendinius derinti su projekto autoriais**

0	2024-02-29	Statybą leidžiančiam dokumentui		
Laida	Išleidimo data	Laidos statusas, keitimo priežastis (jei taikoma)		
Kval. patv. dok. nr.		UAB "RA STUDIJA" IMONĖS KODAS 135821965 Taikos pr. 21B, 50210 Kaunas, tel. 8-687-57772	Statinio projekto pavadinimas Savivaldybės patalpų, esančių Laisvės g. 8, Mažeikių mieste, 2a 204 kabineto-salės ir 201 kabineto paprastojo remonto aprašas	
A 1238	PV	Rimas Adomaitis		Statinio numeris ir pavadinimas. Dokumento pavadinimas
	ARCH.	Martynas Stakvilevičius		Laida
				0
LT	Statytojas ir (arba) užsakovas Mažeikių rajono savivaldybės administracija	Dokumento žymuo 2024.PR-SA.B- 31	Lapas	Lapų
			31	58

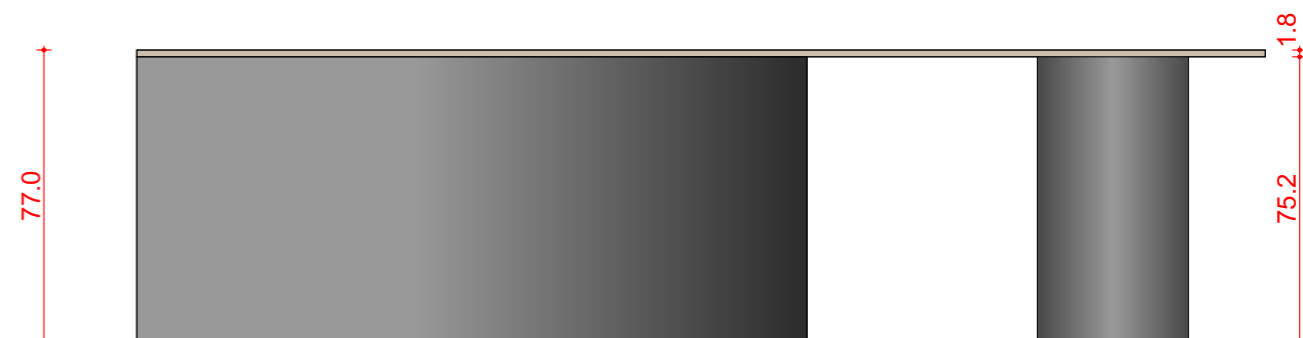
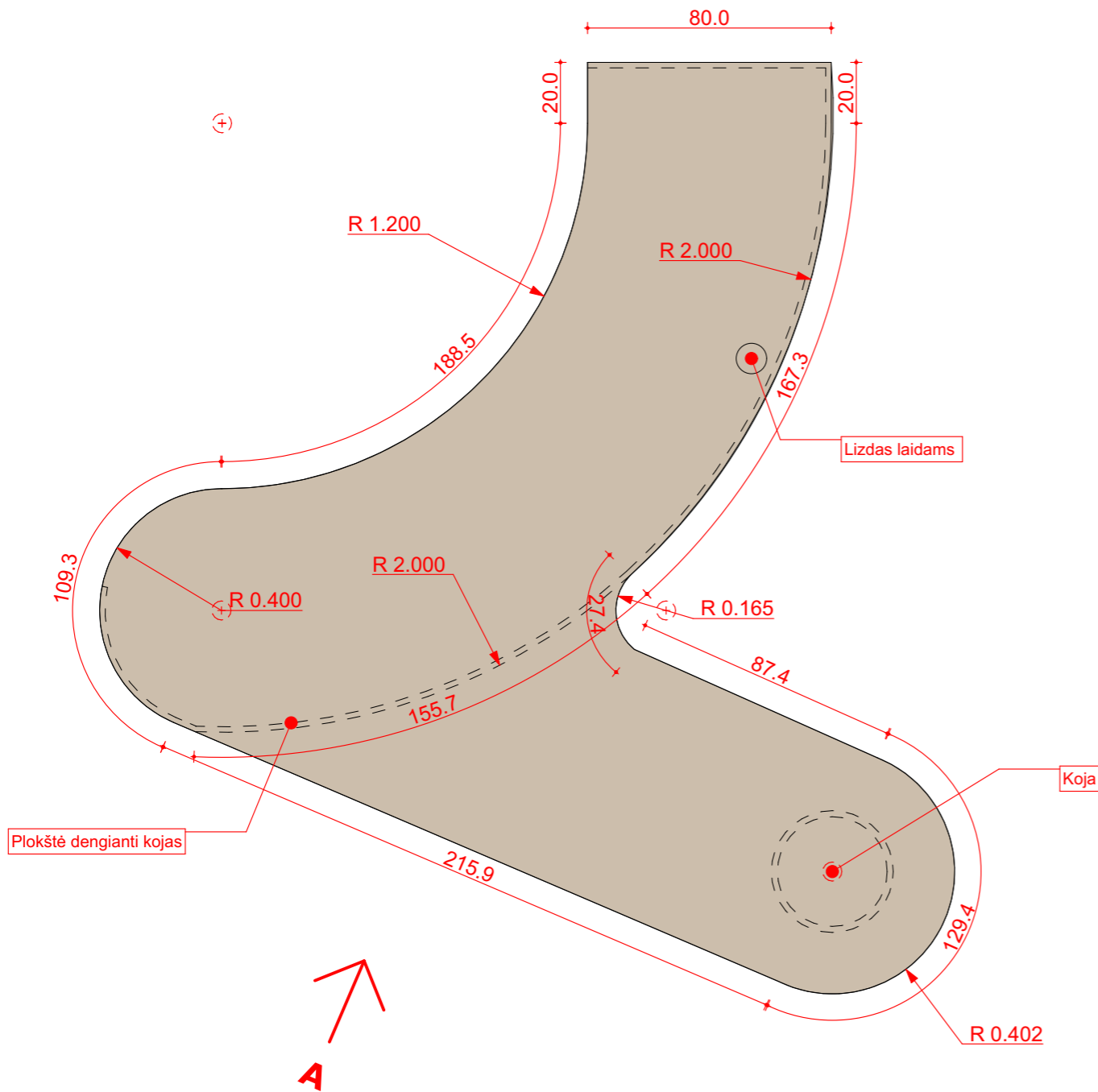

ST - 07

1 vnt.

PASTABOS :

- Baldų korpusai ir lentynos gaminami iš 18 mm LMDP
- Naudoti į LMDP įsukamas kojeles, kurios sunkiai pastebimos
- Stalai pritaikyti atlaikyti didensį svorį
- * Matmenis tikslinti vietoje
- * Atkreipti dėmesį į baldo atgabėnimą į darbo vietą, stalo gabaritai gali būti per dideli įnešti.





Medžiaga : HPL 1 žr. Baldų apdailos medžiagos



Medžiaga : HPL 2 žr. Baldų apdailos medžiagos

*** Visus matmenis tikslintis vietoje**
*** Baldo sprendinius derinti su projekto autoriais**

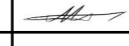
0	2024-02-29	Statybą leidžiančiam dokumentui		
Laida	Išleidimo data	Laidos statusas, keitimo priežastis (jei taikoma)		
Kval. patv. dok. nr.	 STUDIJA	UAB "RA STUDIJA" IMONĖS KODAS 135821965 Taikos pr. 21B, 50210 Kaunas, tel. 8-687-57772	Statinio projekto pavadinimas Savivaldybės patalpų, esančių Laisvės g. 8, Mažeikių mieste, 2a 204 kabineto-salės ir 201 kabineto paprastojo remonto aprašas	
A 1238	PV	Rimas Adomaitis		Statinio numeris ir pavadinimas. Dokumentų pavadinimas
	ARCH.	Martynas Stakvilevičius		Laida
				0
LT	Statytojas ir (arba) užsakovas Mažeikių rajono savivaldybės administracija	Dokumento žymuo 2024.PR-SA.B- 32		Lapas Lapų 32 58

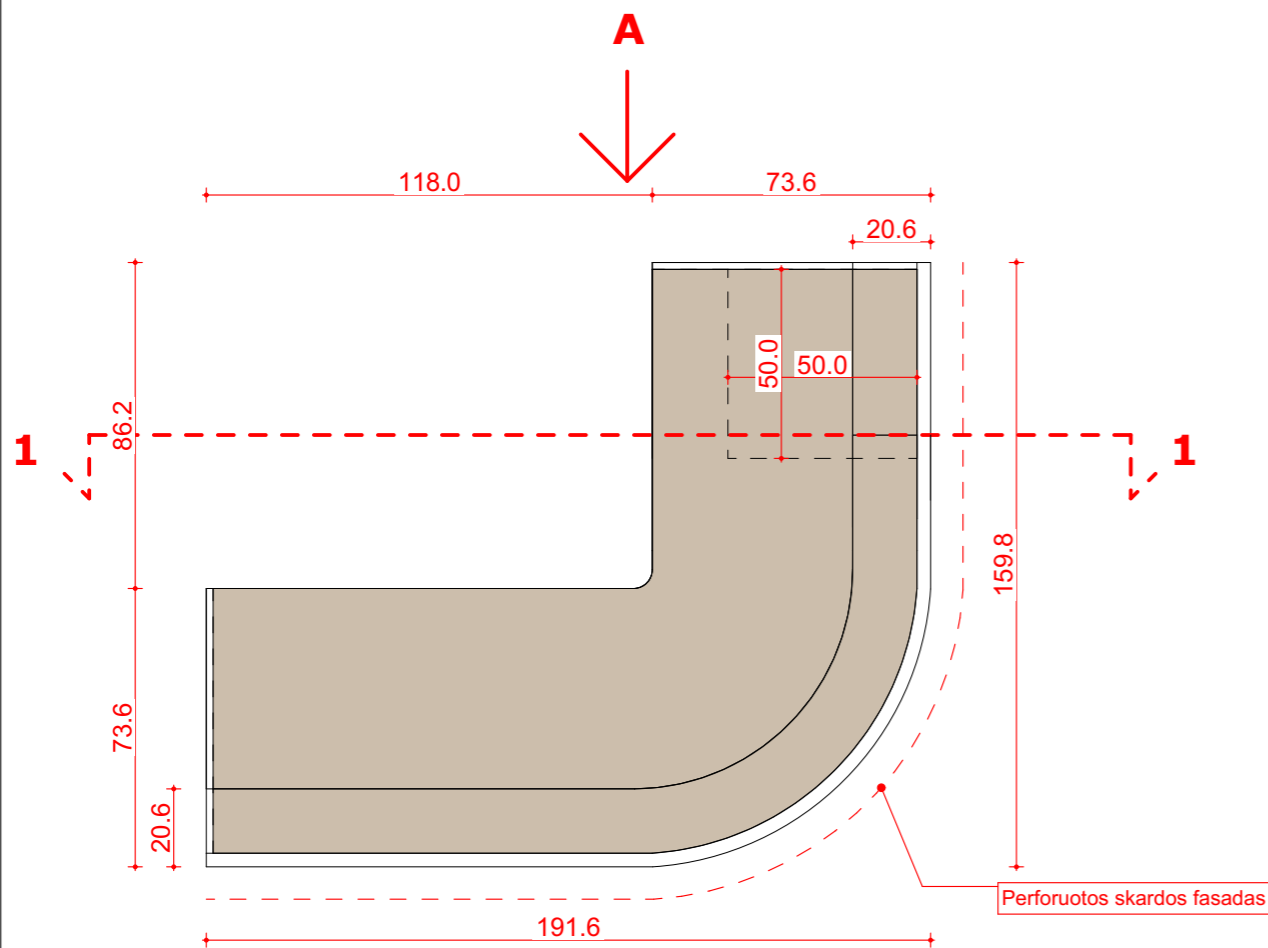

**ST -
05**

1 vnt.

PASTABOS :

- Baldų korpusai ir lentynos gaminami iš 18 mm LMDP
- Naudoti į LMDP įsukamas kojeles, kurios sunkiai pastebimos
- Stalai pritaikyti atlaikyti didensį svorį
- * Matmenis tikslinti vietoje
- * Atkreipti dėmesį į baldo atgabėnimą į darbo vietą, stalo gabaritai gali būti per dideli įnešti.



Medžiaga : HPL 1 žr. Baldų apdailos medžiagos

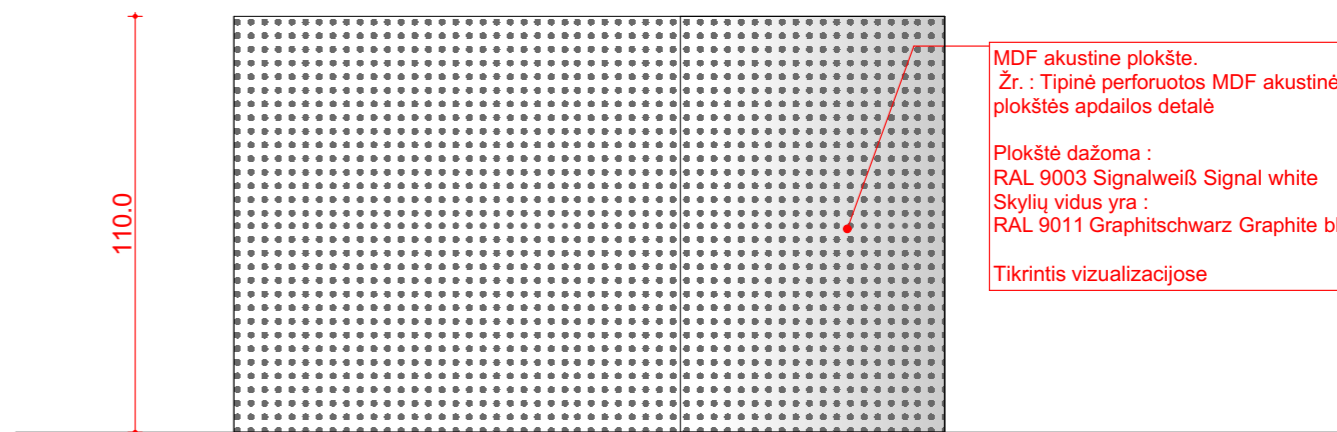
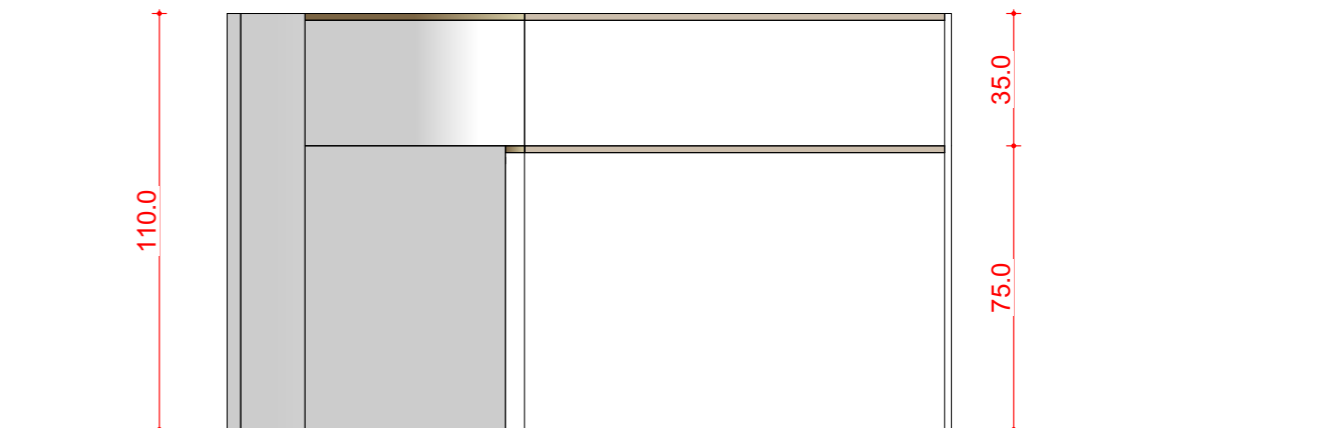



MDF akustine plokšte.
Žr. : Tipinė perforuotos MDF akustinės plokštės apdailos detalė

Plokštė dažoma :
RAL 9003 Signalweiß Signal white
Skylių vidus yra :
RAL 9011 Graphitschwarz Graphite black

Tikrintis vizualizacijose

- * **Visus matmenis tikslintis vietoje**
- * **Baldo sprendinius derinti su projekto autoriais**

0	2024-02-29	Statybą leidžiančiam dokumentui		
Laida	Išleidimo data	Laidos statusas, keitimo priežastis (jei taikoma)		
Kval. patv. dok. nr.		UAB "RA STUDIJA" IMONĖS KODAS 135821965 Taikos pr. 21B, 50210 Kaunas, tel. 8-687-57772	Statinio projekto pavadinimas Savivaldybės patalpų, esančių Laisvės g. 8, Mažeikių mieste, 2a 204 kabineto-salės ir 201 kabineto paprastojo remonto aprašas	
A 1238	PV	Rimas Adomaitis		Statinio numeris ir pavadinimas. Dokumento pavadinimas
	ARCH.	Martynas Stakvilevičius		Laida
				ST-05 / M 1 : 20
LT	Statytojas ir (arba) užsakovas Mažeikių rajono savivaldybės administracija	Dokumento žymuo 2024.PR-SA.B-33		Lapas 33
				Lapų 58

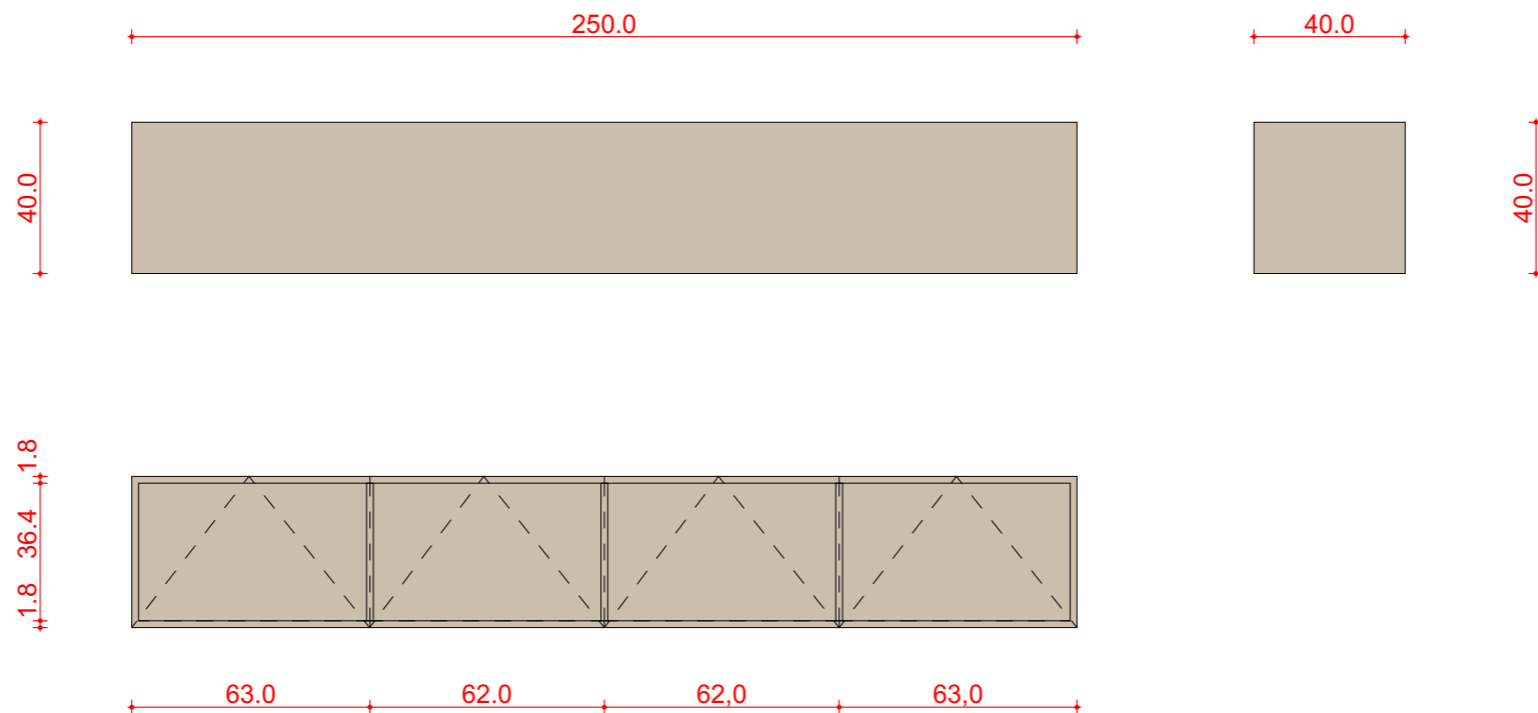

SP -
K

1 vnt.



PASTABOS :

- Baldų korpusai ir lentynos gaminami iš 18 mm LMDP
- Naudoti į LMDP įsukamas kojeles, kurios sunkiai pastebimos
- Stalai pritaikyti atlaikyti didensį svorį



Medžiaga : HPL 1 žr. Baldų apdailos medžiagos

*** Visus matmenis tikslintis vietoje**
*** Baldo sprendinius derinti su projekto autoriais**

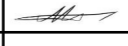
0	2024-02-29	Statybą leidžiančiam dokumentui		
Laida	Išleidimo data	Laidos statusas, keitimo priežastis (jei taikoma)		
Kval. patv. dok. nr.		UAB "RA STUDIJA" IMONĖS KODAS 135821965 Taikos pr. 21B, 50210 Kaunas, tel. 8-687-57772	Statinio projekto pavadinimas Savivaldybės patalpų, esančių Laisvės g. 8, Mažeikių mieste, 2a 204 kabineto-salės ir 201 kabineto paprastojo remonto aprašas	
A 1238	PV	Rimas Adomaitis		Statinio numeris ir pavadinimas. Dokumentų pavadinimas
	ARCH.	Martynas Stakvilevičius		Laida
				0
LT	Statytojas ir (arba) užsakovas Mažeikių rajono savivaldybės administracija		Dokumento žymuo 2024.PR-SA.B- 34	Lapas 34
				Lapų 58

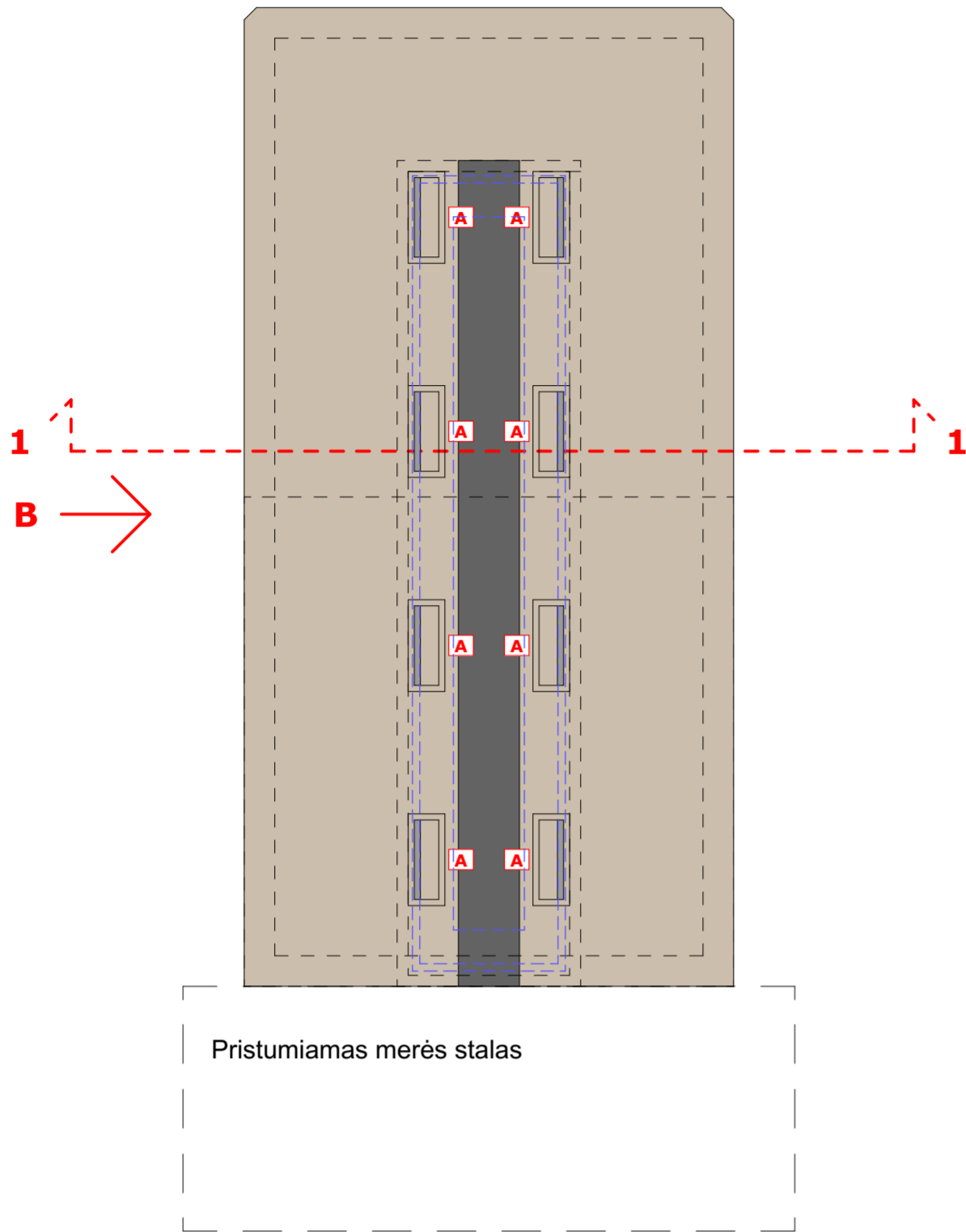
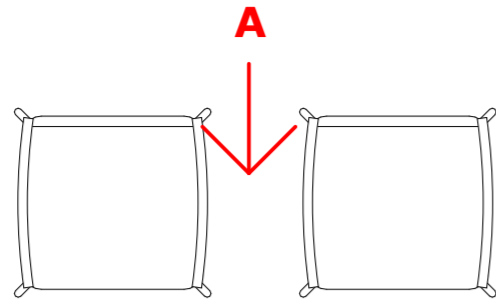

Pristumiamas merės stalas

- Medžiaga : HPL 1 žr. Baldų apdailos medžiagos
- Medžiaga : HPL 2 žr. Baldų apdailos medžiagos

ST - 03 **1 vnt.**

- PASTABOS :**
- Baldų korpusai ir lentynos gaminami iš 18 mm LMDP
 - Stalai pritaikyti atlaikyti didensį svorį
 - Stalai tvirtinami tarpusavyje šoninėmis kraštinėmis kaip nurodyta baldų technologiiniame plane
 - * Įvertinti baldų transportavimo galimybes

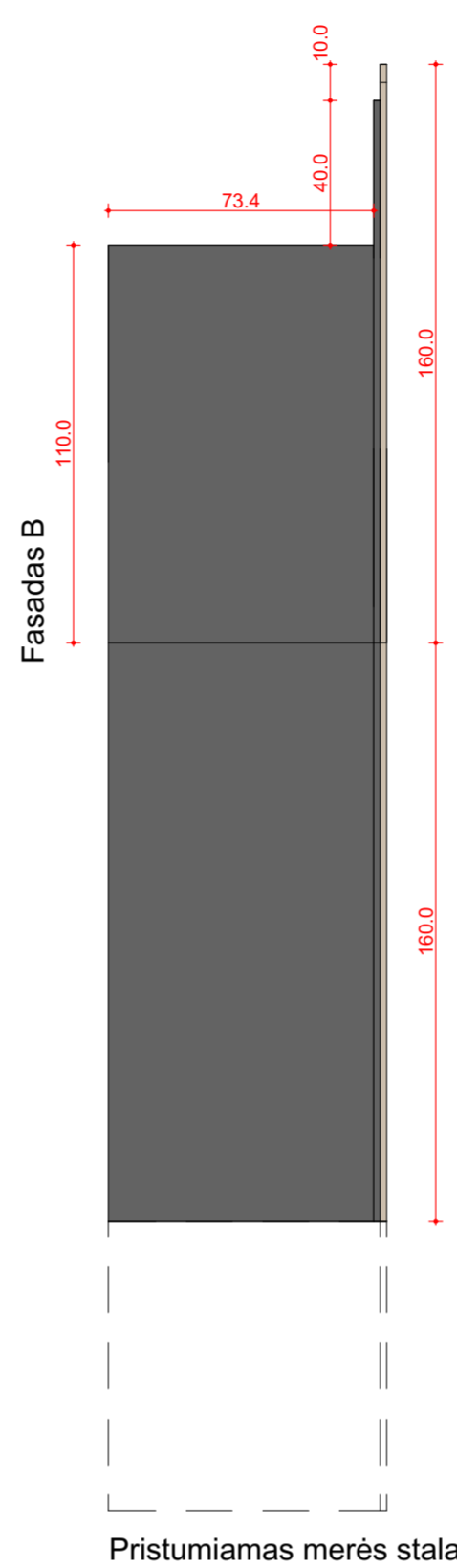

Pristumiamas merės stalas

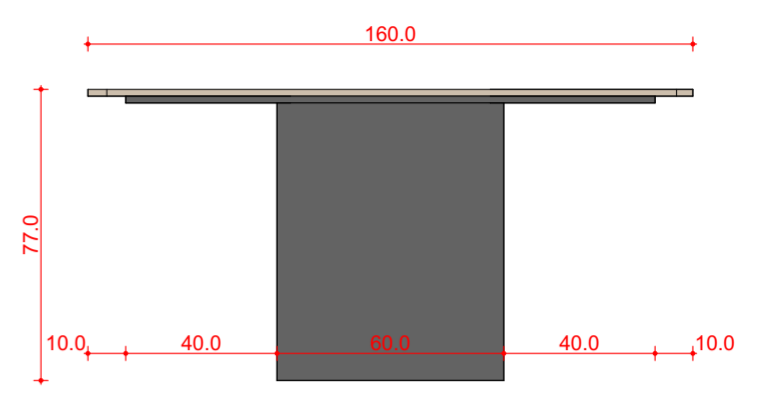

Fasadas A

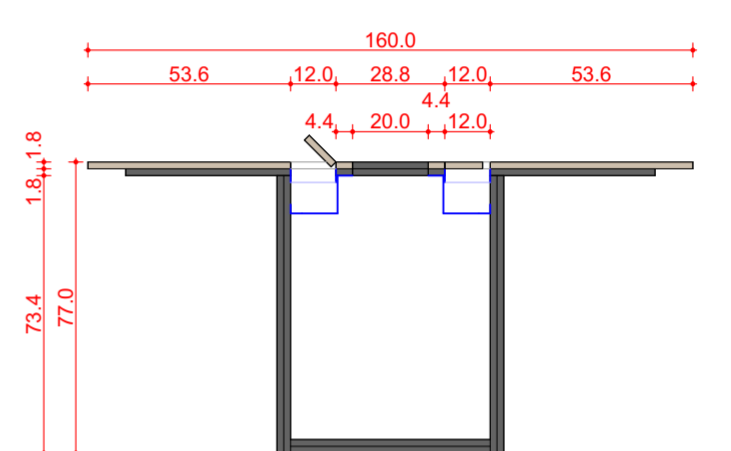

Pjūvis 1-1

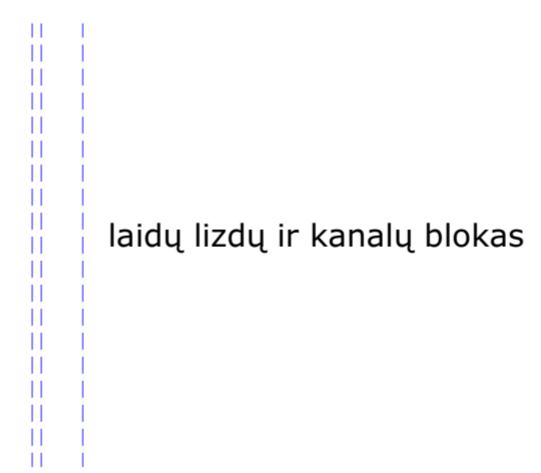

laidų lizdų ir kanalų blokas

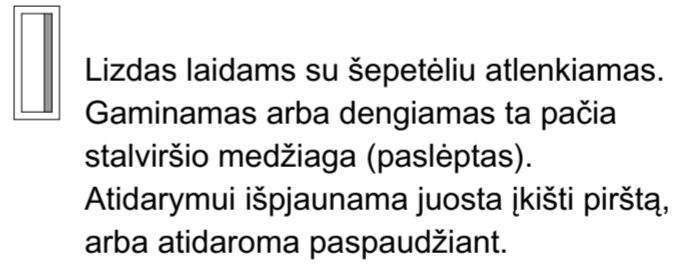

Lizdas laidams su šepetėliu atlenkiamas. Gaminamas arba dengiamas ta pačia stalviršio medžiaga (paslėptas). Atidarymui išpjaunama juosta įkišti pirštą, arba atidaroma paspaudžiant.

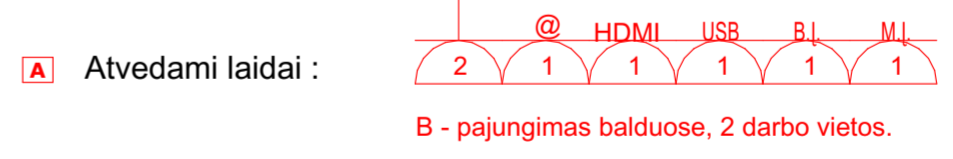

A Atvedami laidai :

B - pajungimas balduose, 2 darbo vietas.

*** Visus matmenis tikslintis vietoje**
*** Baldo sprendinius derinti su projekto autoriais**

0	2024-02-29	Statybą leidžiančiam dokumentui	
Laida	Išleidimo data	Laidos statusas, keitimo priežastis (jei taikoma)	
Kval. patv. dok. nr.	UAB "RA STUDIJA" IMONĖS KODAS 135821965 Taikos pr. 21B, 50210 Kaunas, tel. 8-687-57772	Statinio projekto pavadinimas Savivaldybės patalpų, esančių Laisvės g. 8, Mažeikių mieste, 2a 204 kabineto-salės ir 201 kabineto paprastojo remonto aprašas	
A 1238	PV	Rimas Adomaitis	Statinio numeris ir pavadinimas. Dokumentų pavadinimas
	ARCH.	Martynas Stakvilevičius	ST-03 / M 1 : 20
LT	Statytojas ir (arba) užsakovas Mažeikių rajono savivaldybės administracija	Dokumento žymuo 2024.PR-SA.B- 36	Lapas Lapų 36 58

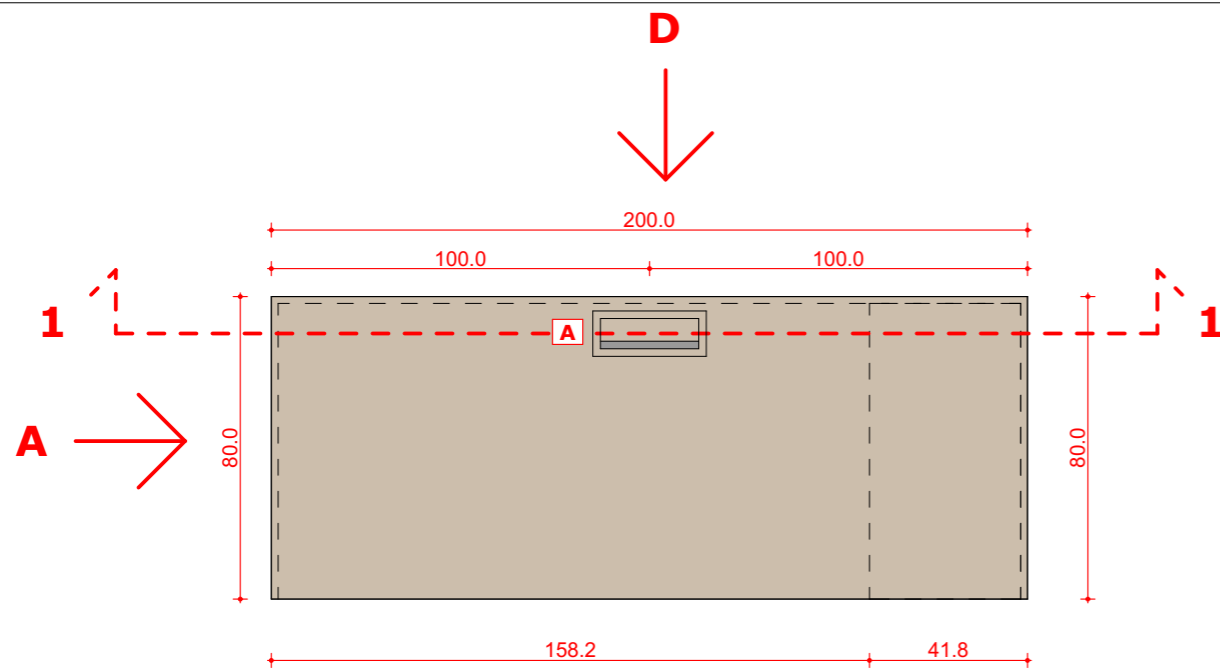

ST - 04

B
1 vnt.

PASTABOS :

- Baldų korpusai ir lentynos gaminami iš 18 mm LMDP
- Stalai pritaikyti atlaikyti didensį svorį
- Stalai tvirtinami tarpusavyje šoninėmis kraštinėmis kaip nurodyta baldų technologiniame plane
- * Įvertinti baldų transportavimo galimybes

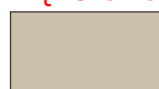

Medžiaga : HPL 1 žr. Baldų apdailos medžiagos



Medžiaga : HPL 3 žr. Baldų apdailos medžiagos

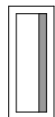

Lizdas laidams su šepetėliu atlenkiamas.
Gaminamas arba dengiamas ta pačia stalviršio medžiaga (paslėptas).
Atidarymui išpjaunama juosta įkišti pirštą, arba atidaroma paspaudžiant.

A Atvedami laidai :



Fasadas B



Fasadas A

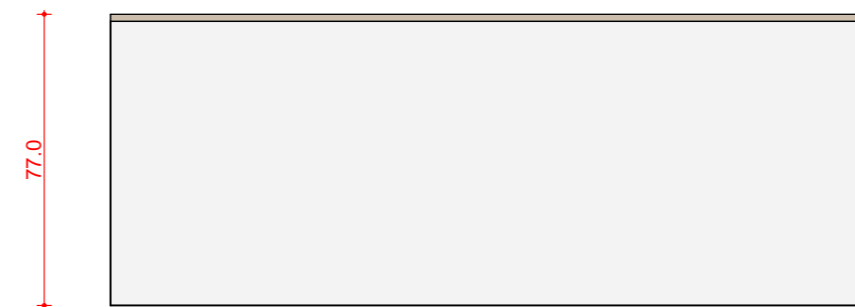

Fasadas D

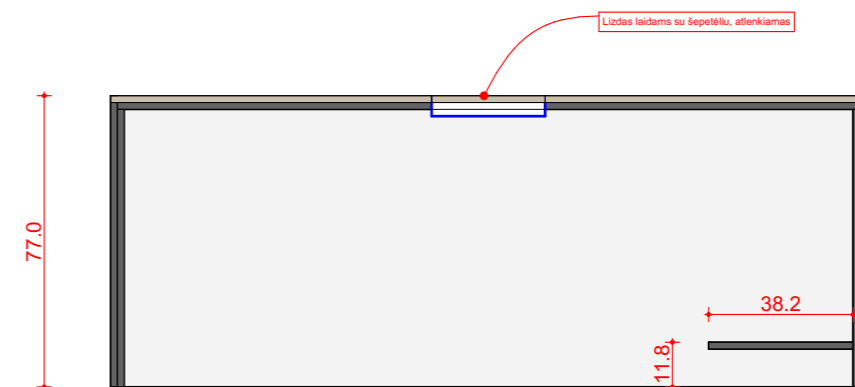



Pjūvis 1 - 1



*** Visus matmenis tikslintis vietoje**
*** Baldo sprendinius derinti su projekto autoriais**

0	2024-02-29	Statybą leidžiančiam dokumentui		
Laida	Išleidimo data	Laidos statusas, keitimo priežastis (jei taikoma)		
Kval. patv. dok. nr.	RA STUDIJA	UAB "RA STUDIJA" IMONĖS KODAS 135821965 Taikos pr. 21B, 50210 Kaunas, tel. 8-687-57772	Statinio projekto pavadinimas Savivaldybės patalpų, esančių Laisvės g. 8, Mažeikių mieste, 2a 204 kabineto-salės ir 201 kabineto paprastojo remonto aprašas	
A 1238	PV	Rimas Adomaitis		Statinio numeris ir pavadinimas. Dokumentų pavadinimas
	ARCH.	Martynas Stakvilevičius		Laida
				0
LT	Statytojas ir (arba) užsakovas Mažeikių rajono savivaldybės administracija	Dokumento žymuo 2024.PR-SA.B- 37	Lapas	Lapų
			37	58

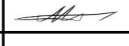



0	2024-02-29	Statybą leidžiančiam dokumentui		
Laida	Išleidimo data	Laidos statusas, keitimo priežastis (jei taikoma)		
Kval. patv. dok. nr.		UAB "RA STUDIJA" IMONĖS KODAS 135821965 Taikos pr. 21B, 50210 Kaunas, tel. 8-687-57772	Statinio projekto pavadinimas Savivaldybės patalpų, esančių Laisvės g. 8, Mažeikių mieste, 2a 204 kabineto-salės ir 201 kabineto paprastojo remonto aprašas	
A 1238	PV	Rimas Adomaitis		Statinio numeris ir pavadinimas. Dokumentų pavadinimas
	ARCH.	Martynas Stakvilevičius		Vizualizacija 1
LT	Statytojas ir (arba) užsakovas Mažeikių rajono savivaldybės administracija	Dokumento žymuo 2024.PR-SA.B-38		Lapas Lapų 38 58

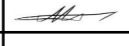



0	2024-02-29	Statybą leidžiančiam dokumentui		
Laida	Išleidimo data	Laidos statusas, keitimo priežastis (jei taikoma)		
Kval. patv. dok. nr.		UAB "RA STUDIJA" IMONĖS KODAS 135821965 Taikos pr. 21B, 50210 Kaunas, tel. 8-687-57772	Statinio projekto pavadinimas Savivaldybės patalpų, esančių Laisvės g. 8, Mažeikių mieste, 2a 204 kabineto-salės ir 201 kabineto paprastojo remonto aprašas	
A 1238	PV	Rimas Adomaitis		Statinio numeris ir pavadinimas. Dokumento pavadinimas
	ARCH.	Martynas Stakvilevičius		Vizualizacija 2
LT	Statytojas ir (arba) užsakovas Mažeikių rajono savivaldybės administracija		Dokumento žymuo 2024.PR-SA.B- 39	Lapas 39
				Lapų 58

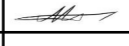

0	2024-02-29	Statybą leidžiančiam dokumentui		
Laida	Išleidimo data	Laidos statusas, keitimo priežastis (jei taikoma)		
Kval. patv. dok. nr.		UAB "RA STUDIJA" IMONĖS KODAS 135821965 Taikos pr. 21B, 50210 Kaunas, tel. 8-687-57772	Statinio projekto pavadinimas Savivaldybės patalpų, esančių Laisvės g. 8, Mažeikių mieste, 2a 204 kabineto-salės ir 201 kabineto paprastojo remonto aprašas	
A 1238	PV	Rimas Adomaitis		Statinio numeris ir pavadinimas. Dokumentų pavadinimas
	ARCH.	Martynas Stakvilevičius		Vizualizacija 3
LT	Statytojas ir (arba) užsakovas Mažeikių rajono savivaldybės administracija		Dokumento žymuo 2024.PR-SA.B- 40	Lapas Lapų 40 58



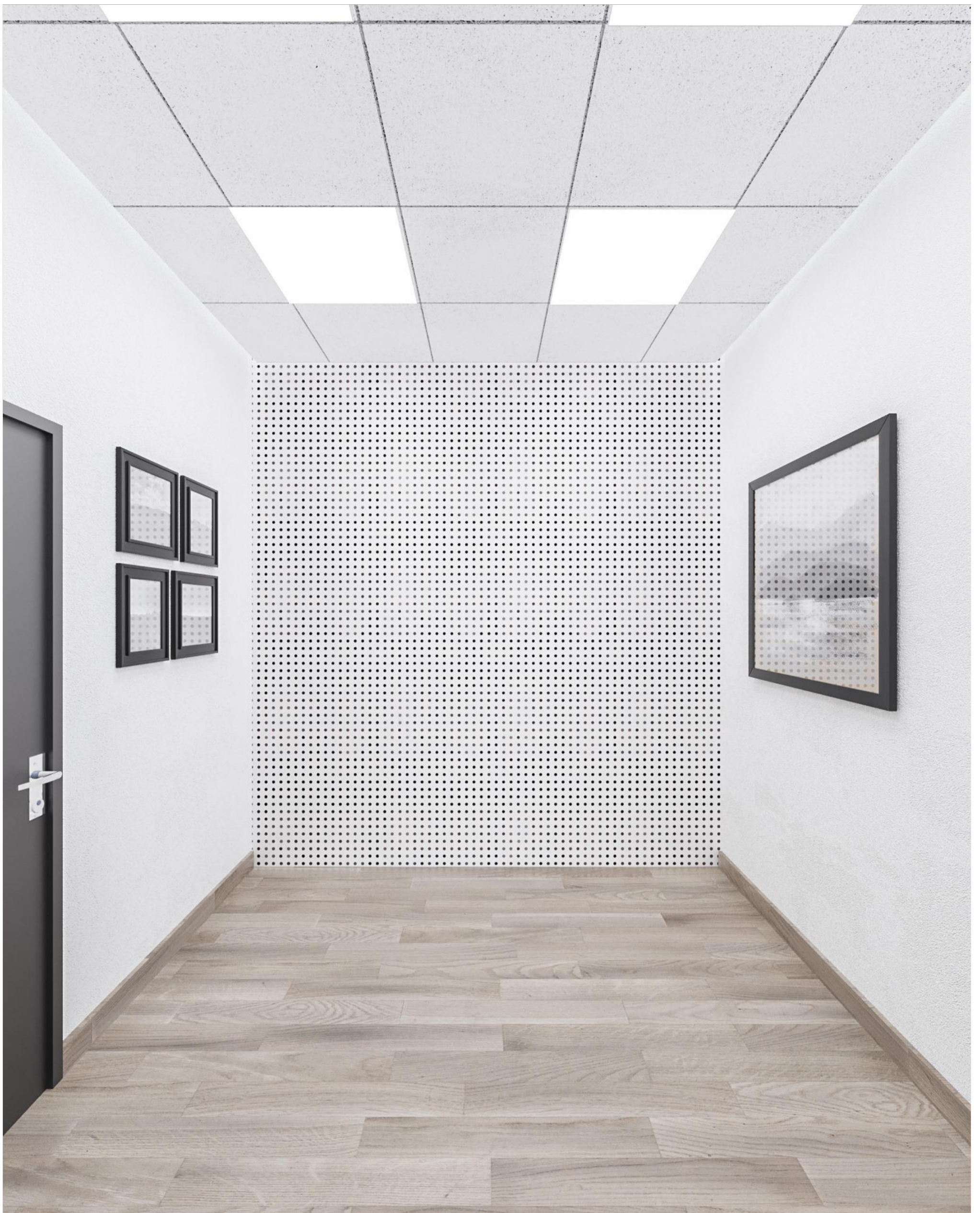

0	2024-02-29	Statybą leidžiančiam dokumentui		
Laida	Išleidimo data	Laidos statusas, keitimo priežastis (jei taikoma)		
Kval. patv. dok. nr.		UAB "RA STUDIJA" IMONĖS KODAS 135821965 Taikos pr. 21B, 50210 Kaunas, tel. 8-687-57772	Statinio projekto pavadinimas Savivaldybės patalpų, esančių Laisvės g. 8, Mažeikių mieste, 2a 204 kabineto-salės ir 201 kabineto paprastojo remonto aprašas	
A 1238	PV	Rimas Adomaitis		Statinio numeris ir pavadinimas. Dokumentų pavadinimas
	ARCH.	Martynas Stakvilevičius		Vizualizacija 4
LT	Statytojas ir (arba) užsakovas Mažeikių rajono savivaldybės administracija		Dokumento žymuo 2024.PR-SA.B- 41	Lapas Lapų 41 58

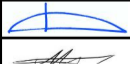
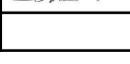



0	2024-02-29	Statybą leidžiančiam dokumentui		
Laida	Išleidimo data	Laidos statusas, keitimo priežastis (jei taikoma)		
Kval. patv. dok. nr.		UAB "RA STUDIJA" IMONĖS KODAS 135821965 Taikos pr. 21B, 50210 Kaunas, tel. 8-687-57772	Statinio projekto pavadinimas Savivaldybės patalpų, esančių Stoties g. 18, Mažeikių mieste, 2a posėdžių salės paprastojo remonto aprašas	
A 1238	PV	Rimas Adomaitis		Statinio numeris ir pavadinimas. Dokumentų pavadinimas
	ARCH.	Martynas Stakvilevičius		Vizualizacija 5
LT	Statytojas ir (arba) užsakovas Mažeikių rajono savivaldybės administracija		Dokumento žymuo 2024.PR-SA.B- 42	Lapas Lapų 42 58





0	2024-02-29	Statybą leidžiančiam dokumentui		
Laida	Išleidimo data	Laidos statusas, keitimo priežastis (jei taikoma)		
Kval. patv. dok. nr.		UAB "RA STUDIJA" IMONĖS KODAS 135821965 Taikos pr. 21B, 50210 Kaunas, tel. 8-687-57772	Statinio projekto pavadinimas Savivaldybės patalpų, esančių Stoties g. 18, Mažeikių mieste, 2a posėdžių salės paprastojo remonto aprašas	
A 1238	PV	Rimas Adomaitis		Statinio numeris ir pavadinimas. Dokumento pavadinimas
	ARCH.	Martynas Stakvilevičius		Vizualizacija 6
LT	Statytojas ir (arba) užsakovas Mažeikių rajono savivaldybės administracija		Dokumento žymuo 2024.PR-SA.B- 43	
			Lapas	Lapų
			43	58





0	2024-02-29	Statybą leidžiančiam dokumentui			
Laida	Išleidimo data	Laidos statusas, keitimo priežastis (jei taikoma)			
Kval. patv. dok. nr.		UAB "RA STUDIJA" IMONĖS KODAS 135821965 Taikos pr. 21B, 50210 Kaunas, tel. 8-687-57772	Statinio projekto pavadinimas Savivaldybės patalpų, esančių Stoties g. 18, Mažeikių mieste, 2a posėdžių salės paprastojo remonto aprašas		
A 1238	PV	Rimas Adomaitis		Statinio numeris ir pavadinimas. Dokumentų pavadinimas Laida	
	ARCH.	Martynas Stakvilevičius			
				Vizualizacija 7	0
LT	Statytojas ir (arba) užsakovas Mažeikių rajono savivaldybės administracija		Dokumento žymuo 2024.PR-SA.B- 44		Lapas 44
					Lapų 58

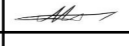



0	2024-02-29	Statybą leidžiančiam dokumentui		
Laida	Išleidimo data	Laidos statusas, keitimo priežastis (jei taikoma)		
Kval. patv. dok. nr.		UAB "RA STUDIJA" IMONĖS KODAS 135821965 Taikos pr. 21B, 50210 Kaunas, tel. 8-687-57772	Statinio projekto pavadinimas Savivaldybės patalpų, esančių Laisvės g. 8, Mažeikių mieste, 2a 204 kabineto-salės ir 201 kabineto paprastojo remonto aprašas	
A 1238	PV	Rimas Adomaitis		Statinio numeris ir pavadinimas. Dokumentų pavadinimas
	ARCH.	Martynas Stakvilevičius		Vizualizacija 8
LT	Statytojas ir (arba) užsakovas Mažeikių rajono savivaldybės administracija		Dokumento žymuo 2024.PR-SA.B- 45	Lapas Lapų 45 58

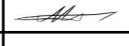



0	2024-02-29	Statybą leidžiančiam dokumentui		
Laida	Išleidimo data	Laidos statusas, keitimo priežastis (jei taikoma)		
Kval. patv. dok. nr.		UAB "RA STUDIJA" IMONĖS KODAS 135821965 Taikos pr. 21B, 50210 Kaunas, tel. 8-687-57772	Statinio projekto pavadinimas Savivaldybės patalpų, esančių Laisvės g. 8, Mažeikių mieste, 2a 204 kabineto-salės ir 201 kabineto paprastojo remonto aprašas	
A 1238	PV	Rimas Adomaitis		Statinio numeris ir pavadinimas. Dokumentų pavadinimas
	ARCH.	Martynas Stakvilevičius		Vizualizacija 9
LT	Statytojas ir (arba) užsakovas Mažeikių rajono savivaldybės administracija		Dokumento žymuo 2024.PR-SA.B- 46	Lapas Lapų 46 58

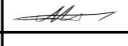

0	2024-02-29	Statybą leidžiančiam dokumentui				
Laida	Išleidimo data	Laidos statusas, keitimo priežastis (jei taikoma)				
Kval. patv. dok. nr.	 UAB "RA STUDIJA" IMONĖS KODAS 135821965 Taikos pr. 21B, 50210 Kaunas, tel. 8-687-57772	Statinio projekto pavadinimas Savivaldybės patalpų, esančių Laisvės g. 8, Mažeikių mieste, 2a 204 kabineto-salės ir 201 kabineto paprastojo remonto aprašas				
A 1238	PV	Rimas Adomaitis		Statinio numeris ir pavadinimas. Dokumento pavadinimas Vizualizacija 10	Laida	
	ARCH.	Martynas Stakvilevičius			0	
LT	Statytojas ir (arba) užsakovas Mažeikių rajono savivaldybės administracija		Dokumento žymuo 2024.PR-SA.B- 47		Lapas 47	Lapų 58



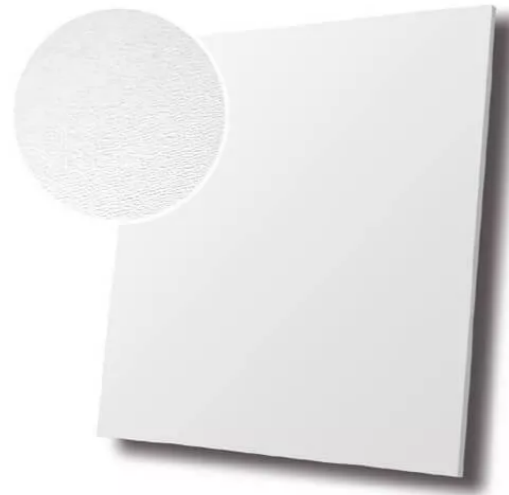
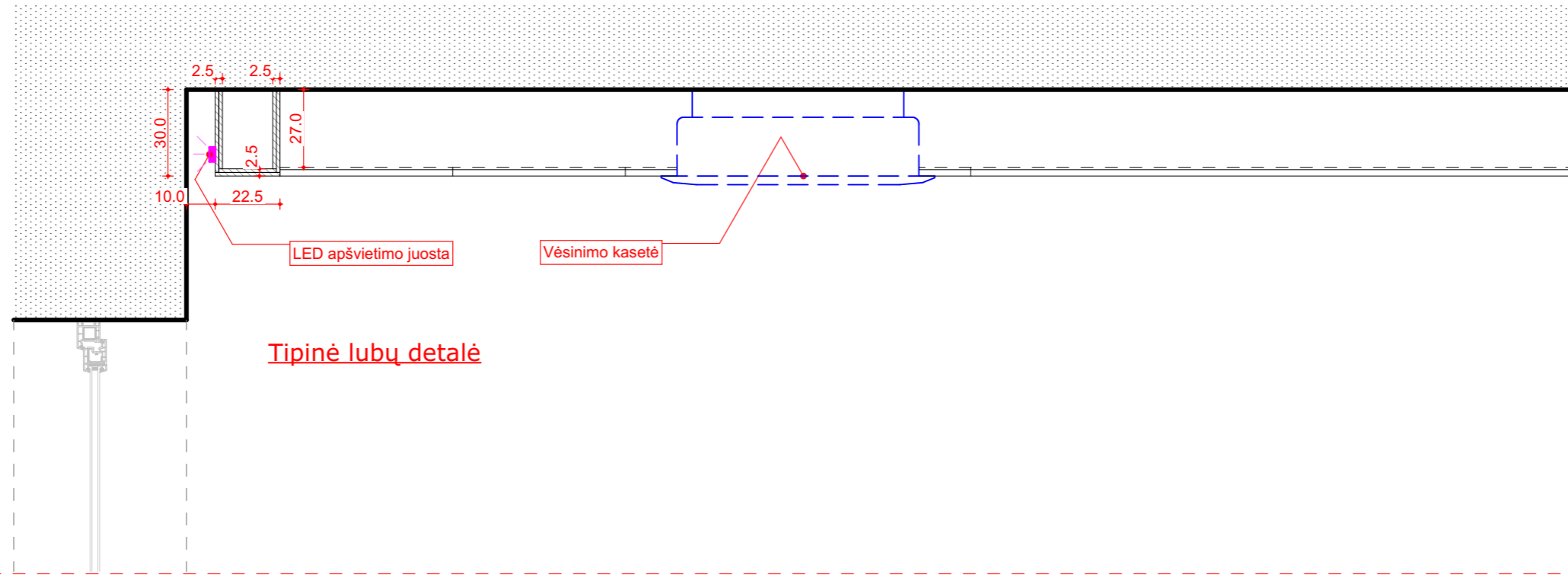

0	2024-02-29	Statybą leidžiančiam dokumentui		
Laida	Išleidimo data	Laidos statusas, keitimo priežastis (jei taikoma)		
Kval. patv. dok. nr.		UAB "RA STUDIJA" IMONĖS KODAS 135821965 Taikos pr. 21B, 50210 Kaunas, tel. 8-687-57772	Statinio projekto pavadinimas Savivaldybės patalpų, esančių Laisvės g. 8, Mažeikių mieste, 2a 204 kabineto-salės ir 201 kabineto paprastojo remonto aprašas	
A 1238	PV	Rimas Adomaitis		Statinio numeris ir pavadinimas. Dokumentų pavadinimas
	ARCH.	Martynas Stakvilevičius		Vizualizacija 11
LT	Statytojas ir (arba) užsakovas Mažeikių rajono savivaldybės administracija		Dokumento žymuo 2024.PR-SA.B- 48	Lapas Lapų 48 58



Pakabinamos lubos

- Medžiaga : Gipsas
- Spalva : Balta
- Paviršius : Lygus, matinis

< - - Analoگو nuotrauka

0	2024-02-29	Statybą leidžiančiam dokumentui		
Laida	Išleidimo data	Laidos statusas, keitimo priežastis (jei taikoma)		
Kval. patv. dok. nr.		UAB "RA STUDIJA" IMONĖS KODAS 135821965 Taikos pr. 21B, 50210 Kaunas, tel. 8-687-57772	Statinio projekto pavadinimas Savivaldybės patalpų, esančių Laisvės g. 8, Mažeikių mieste, 2a 204 kabineto-salės ir 201 kabineto paprastojo remonto aprašas	
A 1238	PV	Rimas Adomaitis		Statinio numeris ir pavadinimas. Dokumento pavadinimas
	ARCH.	Martynas Stakvilevičius		Laida
				0
LT	Statytojas ir (arba) užsakovas Mažeikių rajono savivaldybės administracija	Dokumento žymuo 2024.PR-SA.B- 49		Lapas 49
				Lapų 58

Rašto schema

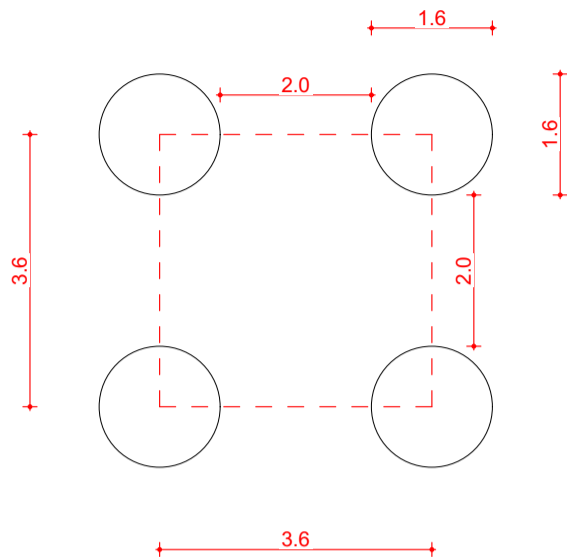

Perforuojamos 16 mm skersmens skylės, tarp kurių centrų yra 36 mm. Raštas tvarkingas, simetriškas.

Plokštės negaminant ir naudojant paruoštą gaminį būtina sprendinį derintis su projekto autoriais.

Perforuojama medžiaga - MDF plokštė, 4 mm storio.

Perforuoti lakštai klijuojami arba kitaip nepastebimai tvirtinami ant LMDP plokštės arba analogiškos medžiagos, kurių turi būti nudažyti pagal specifikuoatą RAL spalvą.

Pjūvis

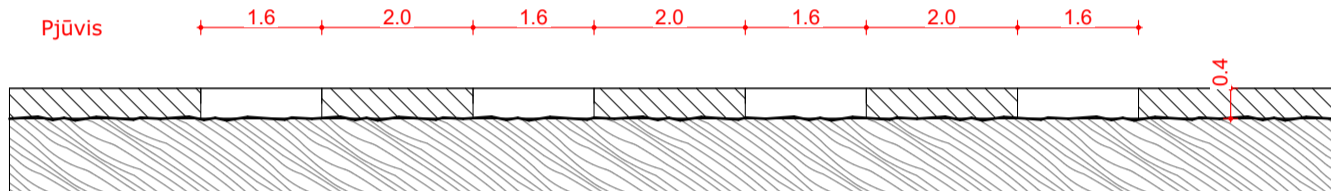

Rašto schema M 1:5

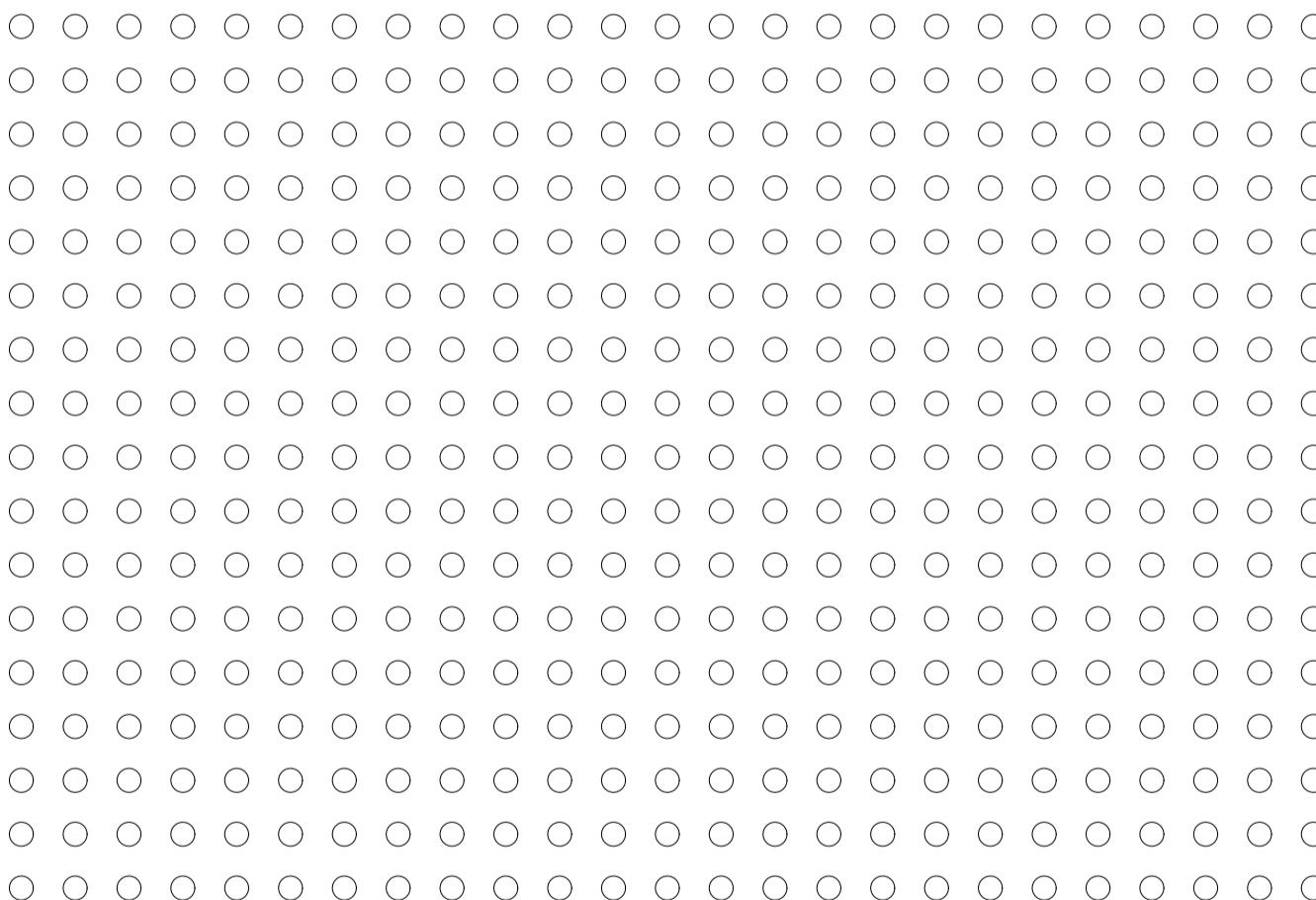

Pastaba:

Apdailos sprendimas gali būti daromas vietoje iš atskirų medžiagų arba perkamas kaip atskiras gaminys, tačiau turi būti analogiškas nurodytoms specifikacijoms

0	2024-02-29	Statybą leidžiančiam dokumentui	
Laida	Išleidimo data	Laidos statusas, keitimo priežastis (jei taikoma)	
Kval. patv. dok. nr.	 UAB "RA STUDIJA" IMONĖS KODAS 135821965 Taikos pr. 21B, 50210 Kaunas, tel. 8-687-57772	Statinio projekto pavadinimas Savivaldybės patalpų, esančių Laisvės g. 8, Mažeikių mieste, 2a 204 kabineto-salės ir 201 kabineto paprastojo remonto aprašas	
A 1238	PV	Rimas Adomaitis	Statinio numeris ir pavadinimas. Dokumentu pavadinimas Tipinė perforuotos MDF akustinės plokštės apdailos detalė
	ARCH.	Martynas Stakvilevičius	
LT	Statytojas ir (arba) užsakovas Mažeikių rajono savivaldybės administracija		Dokumento žymuo 2024.PR-SA.B- 50
		Lapas	Lapų
		50	58



žymuo brėžinyje - HPL 1

HPL laminatas

Medžiaga : HPL
Spalva : Šviesiai ruda (Bukas Bordo)
Tekstūra : Mediena

< - - Analogo nuotrauka

* Spalvos atitikimą tikrintis vizualizacijose



žymuo brėžinyje - HPL 2

HPL laminatas

Medžiaga : HPL
Spalva : Tamsiai pilka, RAL 7016 (Anthracite grey)
Tekstūra : Antracitas

< - - Analogo nuotrauka

* Spalvos atitikimą tikrintis vizualizacijose

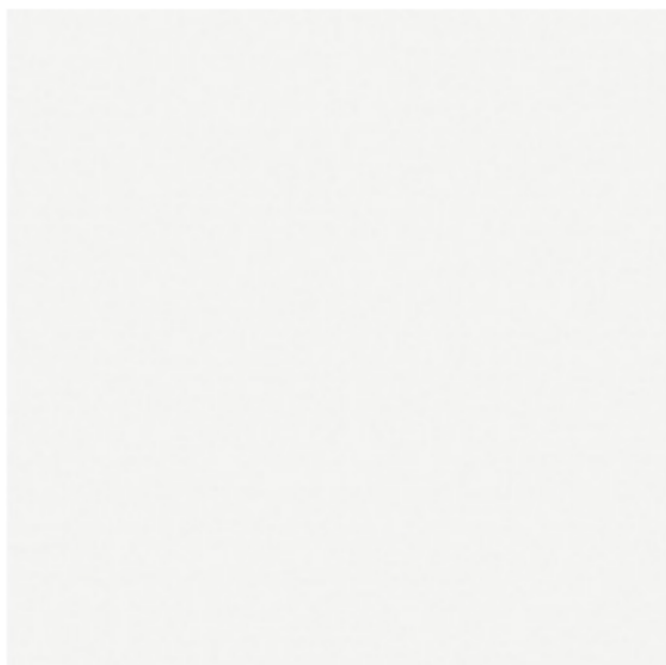

žymuo brėžinyje - HPL 3

HPL laminatas

Medžiaga : HPL
Spalva : Šviesiai baltas ("šilta" balta)
Tekstūra : -

< - - Analogo nuotrauka

* Spalvos atitikimą tikrintis vizualizacijose

0	2024-02-29	Statybą leidžiančiam dokumentui		
Laida	Išleidimo data	Laidos statusas, keitimo priežastis (jei taikoma)		
Kval. patv. dok. nr.		UAB "RA STUDIJA" IMONĖS KODAS 135821965 Taikos pr. 21B, 50210 Kaunas, tel. 8-687-57772	Statinio projekto pavadinimas Savivaldybės patalpų, esančių Laisvės g. 8, Mažeikių mieste, 2a 204 kabineto-salės ir 201 kabineto paprastojo remonto aprašas	
A 1238	PV	Rimas Adomaitis		Statinio numeris ir pavadinimas. Dokumentų pavadinimas
	ARCH.	Martynas Stakvilevičius		Baldų apdailos medžiagos
LT	Statytojas ir (arba) užsakovas Mažeikių rajono savivaldybės administracija		Dokumento žymuo 2024.PR-SA.B- 51	Lapas Lapų 51 58



žymuo brėžinyje - g. danga 02

Grindlentės

Medžiaga : Medinės grindų lentos
Spalva : Šviesiai ruda (off-white ažuolas)
Tekstūra : Mediena, ažuolas
Paviršius : Matinis lakas

- Atsparumas vandeniui 24 h.
- Paviršius pritaikytas komercinėms, viešosioms patalpoms, ilgai nenusidėvintis, nenusitrinantis, nenusibraižantis

*Grindjuostė daroma iš tos pačios grindų dangos, arba montuojamas analogiškos spalvos, tekstūros gaminys

< - - Analogo nuotrauka

* Spalvos atitikimą tikrintis vizualizacijose

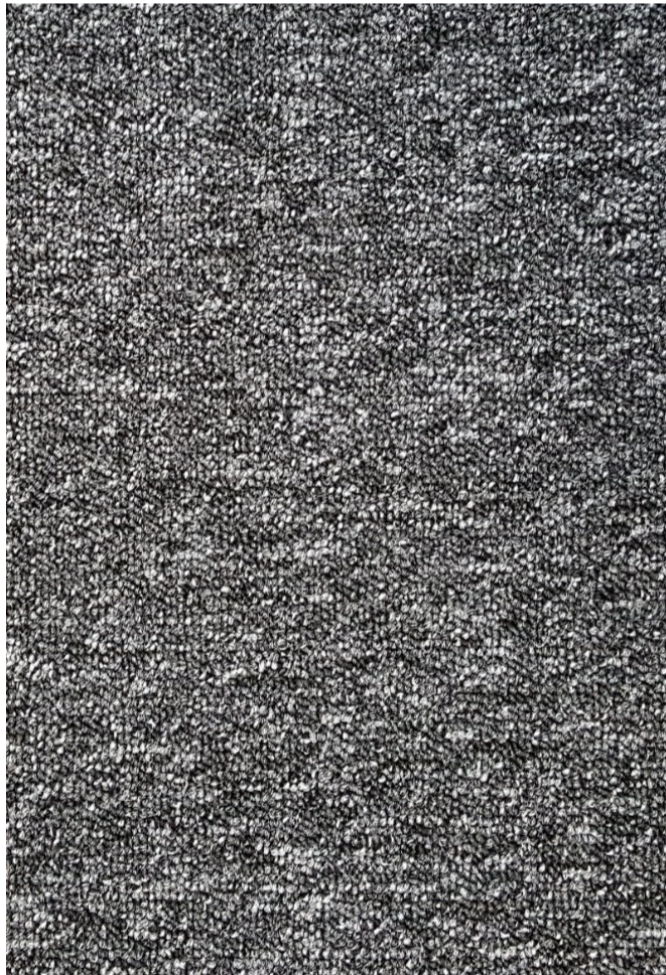

žymuo brėžinyje - g. danga 01

Ruloninė kiliminė danga

Medžiaga : Dengta, siūtinė
Dominuojanti spalva : Pilka
Pritaikymas : Tinka laiptams visuomeninės erdvėse, tinka visuomeninių pastatų patalpoms
Dizainas : Vienspalvė
Formatas : Ruloninė
Pluošto struktūra : Kilpinė
Atsparumo klase : 33

*Grindjuostė daroma iš tos pačios grindų dangos, arba montuojamas analogiškos spalvos, tekstūros gaminys

< - - Analogo nuotrauka

* Spalvos atitikimą tikrintis vizualizacijose



0	2024-02-29	Statybą leidžiančiam dokumentui		
Laida	Išleidimo data	Laidos statusas, keitimo priežastis (jei taikoma)		
Kval. patv. dok. nr.		UAB "RA STUDIJA" IMONĖS KODAS 135821965 Taikos pr. 21B, 50210 Kaunas, tel. 8-687-57772	Statinio projekto pavadinimas Savivaldybės patalpų, esančių Laisvės g. 8, Mažeikių mieste, 2a 204 kabineto-salės ir 201 kabineto paprastojo remonto aprašas	
A 1238	PV	Rimas Adomaitis		Statinio numeris ir pavadinimas. Dokumento pavadinimas
	ARCH.	Martynas Stakvilevičius		Grindų dangos medžiagos
LT	Statytojas ir (arba) užsakovas Mažeikių rajono savivaldybės administracija	Dokumento žymuo 2024.PR-SA.B- 52		Lapas Lapų 52 58





Foto siena - Foto tapetas

formatas: maketas dalinamas į juostas

Lipduko pagrindo tapetas, kuris yra pagamintas iš PVC.
(Tai lipni plėvelė, kurios faktūra yra identiška tapetui.)

Spaudos kokybė puiki, paviršius tvirtas, plaunamas, atsparus įbrėžimams, lengvai montuojamas

- * Pateikta esamos foto sienos pvz., Nauja foto siena turi būti maketuojama pagal užsakovo norus, įkorporuojant Mažeikių miesto herbą ir kitą norimą medžiagą
- *Fotosienos gabaritai nurodyti Baldų technologiniame plane bei išsklotinėse

0	2024-02-29	Statybą leidžiančiam dokumentui		
Laida	Išleidimo data	Laidos statusas, keitimo priežastis (jei taikoma)		
Kval. patv. dok. nr.		UAB "RA STUDIJA" IMONĖS KODAS 135821965 Taikos pr. 21B, 50210 Kaunas, tel. 8-687-57772	Statinio projekto pavadinimas Savivaldybės patalpų, esančių Laisvės g. 8, Mažeikių mieste, 2a 204 kabineto-salės ir 201 kabineto paprastojo remonto aprašas	
A 1238	PV	Rimas Adomaitis		Statinio numeris ir pavadinimas. Dokumentų pavadinimas
	ARCH.	Martynas Stakvilevičius		Fotosienos specifikacijos
LT	Statytojas ir (arba) užsakovas Mažeikių rajono savivaldybės administracija		Dokumento žymuo 2024.PR-SA.B- 53	Lapas 53
				Lapų 58



Analogo nuotraukos

Modulinė sofos sistema

Sudaro: apmušalai, atlošai, šoniniai arba tarpiniai porankiai ir staliukai, kuriuos visus galima lengvai sujungti ir sukurti originalias konfigūracijas.

Tipas - pritaikytas visuomeninėms, komercinėms erdvėms. Baldas pritaikytas atlaikyti nuo 100000 ciklų

Apmušalas - Medžiaginis, lengvai valomas, tamsiai arba šviesiai pilkas. (žr. analoginės medžiagos nuotrauką)

Staliukai ir baldo korpusai - Tvirti, lengvai valomi, ažuoliniai arba ažuolo apdailos, spalvos, šviesiai ruda/geltona. (žr. analoginės medžiagos nuotrauką)

Sukomplektuotos modulinės baldos sistemos specifikacijos :

Sistemos ilgis - nuo 4m iki 4.6m
Minkštų baldų gylis - nuo 0.6m iki 0,7m (įskaitant atlošus)

Baldos sistemoje turi būti įkomplektuota: Minkštos dalys su atlošu, minkštos dalys be atlošo, bent vienas staliukas

Išoriniai, tarpiniai porankiai gali būti, gali nebūti. Jeigu yra porankiai, turi būti siauri, iki 10 cm.





Medienos analogo nuotrauka



Apmušalo analogų nuotraukos

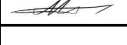

0	2024-02-29	Statybą leidžiančiam dokumentui		
Laida	Išleidimo data	Laidos statusas, keitimo priežastis (jei taikoma)		
Kval. patv. dok. nr.		UAB "RA STUDIJA" IMONĖS KODAS 135821965 Taikos pr. 21B, 50210 Kaunas, tel. 8-687-57772	Statinio projekto pavadinimas Savivaldybės patalpų, esančių Laisvės g. 8, Mažeikių mieste, 2a 204 kabineto-salės ir 201 kabineto paprastojo remonto aprašas	
A 1238	PV	Rimas Adomaitis		Statinio numeris ir pavadinimas. Dokumento pavadinimas
	ARCH.	Martynas Stakvilevičius		Laukiamojo baldos specifikacijos ir analogai
LT	Statytojas ir (arba) užsakovas Mažeikių rajono savivaldybės administracija		Dokumento žymuo 2024.PR-SA.B- 54	Lapas Lapų 54 58

SKYLIGHTER

SL-B6-2765-1-R2

Recessed mounting type

LUM HOUSING COLOR CHOOSE



Analogas

Analogo specifikacijos

SPECIFICATION

Luminaire size (mm): 595 x 595 x 95
Beam angle: @ECO Circadian Mode 101° @ C0-180, 111° @ C90-270
Beam angle: @Boost Circadian Mode, Maximum intensity 99° @ C0-180, 108° @ C90-270
Luminous flux: 3400 ÷ 5300 lm ±5%
CCT: 2700K ÷ 6500K
LED quantity: 208 pcs
Power consumption: 42.5 ÷ 68 W ±5%
Mains voltage: ~230V 50Hz; ~120V 60Hz

Power efficiency: ≤ 85 %
PF: >0.9
Operating temperature: 10°C ÷ 40°C
CRI Ra: > 95
CRI R9: > 90
Housing metal parts: Extruded AL6063
IP level: IP20; Higher Levels: available (to be discussed)
Warranty: 5 years (limited)

CE

CONTROL



Circadian Power and CCT management: Automatic, HW inside luminaire
Luminaire Grouping and Lighting Scenes: external control module (ECM)
Up to 64 luminaires can be connected to ECM
Luminaires: up to 64pcs to each additional control module (ACM)
Groups: up to 16 luminaire groups
Manual Power and CCT dimming: Yes
Lighting scenes: up to 16
Control line: 2 wire line (Dali compatible)
Connection to ECM: PC, laptop, mobile (Android, iOS) through Ethernet

Užsakomi ir montuojami šviestuvai turi būti pritaikyti montuoti į "Armstrong" lubų sistemą.

Produkto specifikacijos gali minimaliai nukrypti nuo pateiktų analogo specifikacijų.

Produktai gali neatitikti tam tikrų punktų arba funkcijų išskyrus šias :

- spalvų perteikimo indeksas (CRI) Ra > 95, R9 > 90.
- Cirkadinis poveikis. Siekiant dienos metu palaikyti natūralią žmogaus bioritmiką, šviestuvai automatiškai keičia šviesos parametrus: intensyvumą ir spalvinę temperatūrą.
- Reaguoja į išorinio apšvietimo pasikeitimus

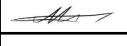
0	2024-02-29	Statybą leidžiančiam dokumentui			
Laida	Išleidimo data	Laidos statusas, keitimo priežastis (jei taikoma)			
Kval. patv. dok. nr.		UAB "RA STUDIJA" IMONĖS KODAS 135821965 Taikos pr. 21B, 50210 Kaunas, tel. 8-687-57772	Statinio projekto pavadinimas Savivaldybės patalpų, esančių Laisvės g. 8, Mažeikių mieste, 2a 204 kabineto-salės ir 201 kabineto paprastojo remonto aprašas		
A 1238	PV	Rimas Adomaitis		Statinio numeris ir pavadinimas. Dokumentų pavadinimas	Laida
	ARCH.	Martynas Stakvilevičius		Natūralią saulės šviesą imituojančios LED panelės analogas	0
LT	Statytojas ir (arba) užsakovas Mažeikių rajono savivaldybės administracija		Dokumento žymuo 2024.PR-SA.B- 55	Lapas	Lapų
				55	58

Analogas

Elektrinio motorizuoto TV laikikliklio lubų tvirtinimo detalė su reguliuojamu pasviriu ir aukščiu, skirta 23–65 colių televizoriams nuo 30 iki 40 kg svorio.



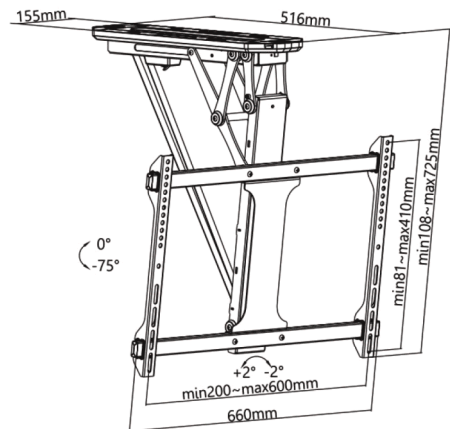

Specifikacijos

- Elektrinis, motorizuotas
- Reguliuojamas posvyris nuo 70 iki 90 laipsnių
- Skirtas nuo 23 iki 65 colių TV (tikslinti pagal pasirinktą TV dydį)
- Pritaikytas atlaikyti nuo 30 kg svorį.
- Spalva tamsiai pilka/grafitinė/juoda.
- reguliuojamas nuotoliniu pulteliu.

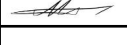

Analogo nuotraukos ir schemas

0	2024-02-29	Statybą leidžiančiam dokumentui		
Laida	Išleidimo data	Laidos statusas, keitimo priežastis (jei taikoma)		
Kval. patv. dok. nr.		UAB "RA STUDIJA" IMONĖS KODAS 135821965 Taikos pr. 21B, 50210 Kaunas, tel. 8-687-57772	Statinio projekto pavadinimas Savivaldybės patalpų, esančių Laisvės g. 8, Mažeikių mieste, 2a 204 kabineto-salės ir 201 kabineto paprastojo remonto aprašas	
A 1238	PV	Rimas Adomaitis		Statinio numeris ir pavadinimas. Dokumento pavadinimas
	ARCH.	Martynas Stakvilevičius		Laida
				Elektrinio motorizuoto TV laikikliklio analogas
				0
LT	Statytojas ir (arba) užsakovas Mažeikių rajono savivaldybės administracija		Dokumento žymuo	Lapas
			2024.PR-SA.B- 56	Lapų
				56
				58

Kėdė su atlenkiamu staliuku
Analogas
24 vnt.

Specifikacijos

Naudojimo, nusidėvėjimo ciklai : nuo 100000
Bazė : Metalas, bazės tipas analogiškas pavyzdžiui
Kojų medžiagiškumas : Metalas - grafito, tamsiai pilkos, juodos spalvos

Sėdimos dalies medžiagiškumas : technopolimeras
spalva : Pilka, tamsiai pilka, juoda

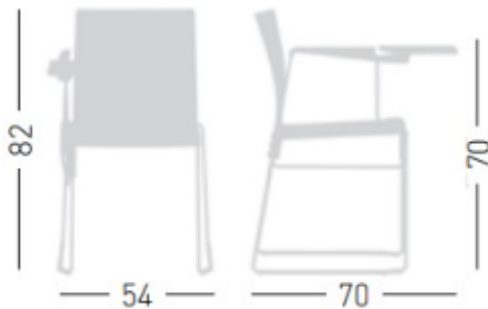

staliuko spalva : Pilka, tamsiai pilka, juoda



Analogo schema ir gabaritai

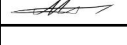

Analogo nuotraukos

0	2024-02-29	Statybą leidžiančiam dokumentui		
Laida	Išleidimo data	Laidos statusas, keitimo priežastis (jei taikoma)		
Kval. patv. dok. nr.		UAB "RA STUDIJA" IMONĖS KODAS 135821965 Taikos pr. 21B, 50210 Kaunas, tel. 8-687-57772	Statinio projekto pavadinimas Savivaldybės patalpų, esančių Laisvės g. 8, Mažeikių mieste, 2a 204 kabineto-salės ir 201 kabineto paprastojo remonto aprašas	
A 1238	PV	Rimas Adomaitis		Statinio numeris ir pavadinimas. Dokumento pavadinimas
	ARCH.	Martynas Stakvilevičius		Kėdės K-1 analogas
LT	Statytojas ir (arba) užsakovas Mažeikių rajono savivaldybės administracija		Dokumento žymuo 2024.PR-SA.B- 57	Lapas Lapų 57 58

Analogas
44 vnt.

Specifikacijos

Naudojimo, nusidėvėjimo ciklai : nuo 100000
Kojos : Kryžminės + sukimo mechanizmas
Kojų medžiagiškumas : Metalas - matinis, chrominis
arba grafito, baltos spalvos
Porankiai : analogiški pavyzdžiui
Kėdės bendras gabaritinis plotis : iki 50 cm
Gylis : 45- 50 cm

Sėdimos dalies medžiagiškumas : gobelenas
Gobeleno spalva : Pilka, tamsiai pilka, juoda

* lengvai valomas, nusidėvėjimas nuo 100000 ciklų





Analogo nuotraukos

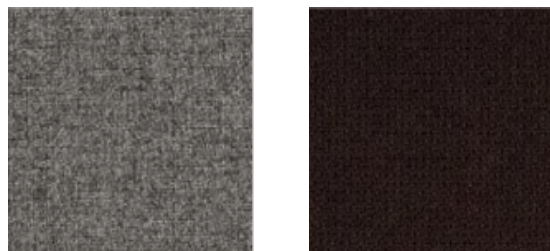

Analogo schema

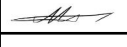

Gobeleno pvz.

0	2024-02-29	Statybą leidžiančiam dokumentui				
Laida	Išleidimo data	Laidos statusas, keitimo priežastis (jei taikoma)				
Kval. patv. dok. nr.		UAB "RA STUDIJIA" IMONĖS KODAS 135821965 Taikos pr. 21B, 50210 Kaunas, tel. 8-687-57772	Statinio projekto pavadinimas Savivaldybės patalpų, esančių Laisvės g. 8, Mažeikių mieste, 2a 204 kabineto-salės ir 201 kabineto paprastojo remonto aprašas			
A 1238	PV	Rimas Adomaitis		Statinio numeris ir pavadinimas. Dokumentų pavadinimas	Laida	
	ARCH.	Martynas Stakvilevičius			0	
LT	Statytojas ir (arba) užsakovas Mažeikių rajono savivaldybės administracija		Dokumento žymuo 2024.PR-SA.B- 58		Lapas 58	Lapų 58