

Ateities takas 2, Tauragė, Tauragės r. sav. komunalinių ir antrinių žaliavų surinkimo konteinerių aikštelės įrengimo schema M1:50

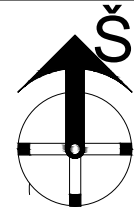

SITUACIJOS SCHEMA

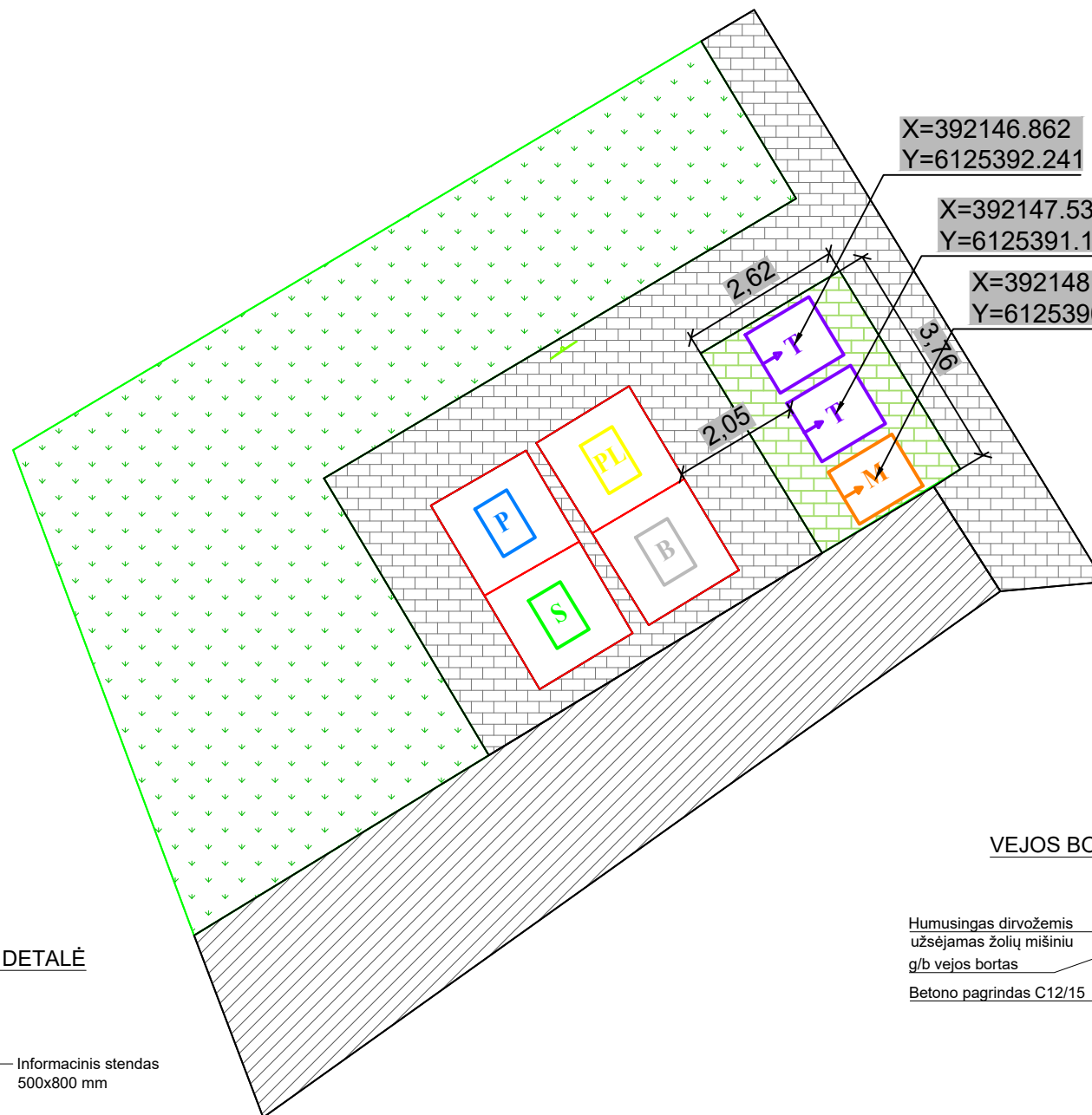
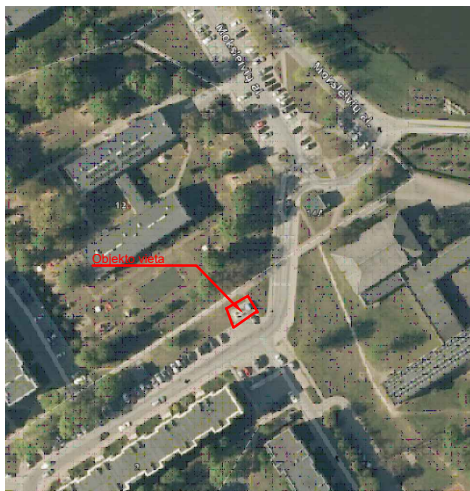

SUTARTINIAI ŽYMĖJIMAI:

- Projektuojamas antžeminis **maisto ir virtuvės atliekų** konteineris
- Projektuojamas antžeminis **tekstilės** konteineris
- Esamas požeminis mišrių buitinių atliekų konteineris
- Esamas požeminis popieriaus atliekų konteineris
- Esamas požeminis stiklo atliekų konteineris
- Esamas požeminis plastiko atliekų konteineris
- Esama vejos danga
- Esama asfalto danga
- Esama trinkelėlių danga
- Projektuojamas informacinis stendas (500x800 mm)
- Projektuojama trinkelėlių (200x100x60 mm, su nuožulna) danga

AIKŠTELĖS DANGOS KONSTRUKCIJA

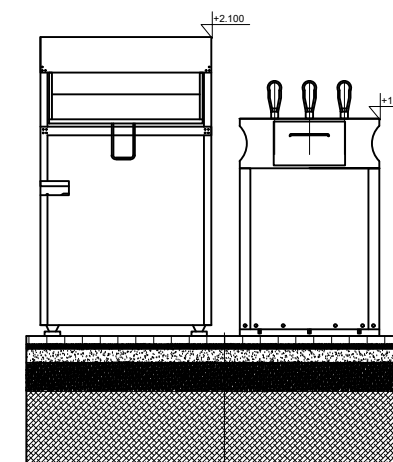

VEJOS BORTŲ ĮRENGIMO DETALĖ

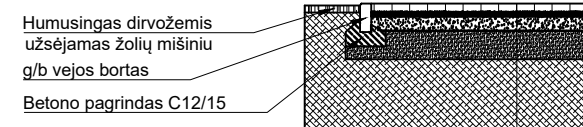

STENDO ĮRENGIMO DETALĖ

Betoninės trinkelės	6 cm
Skaldos atsijos	3 cm
Dolomitinė skalda	10 cm
Atsparus šalčiui apsauginis sluoksnis	20 cm
Sutankintas gruntas	

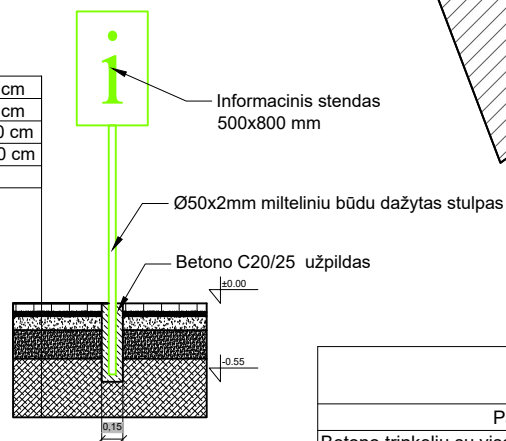

SAŃAUDŲ KIEKIŲ ŽINIARAŠTIS		
Pavadinimas	Mato vnt.	Kiekis
Betono trinkelėlių su visais palydinčiais pasluoksniais įrengimas	m ²	9,885
MVA konteineris	vnt.	1
Tekstilės konteineris	vnt.	2

Betoninės trinkelės	6 cm
Skaldos atsijos	3 cm
Dolomitinė skalda	10 cm
Atsparus šalčiui apsauginis sluoksnis	20 cm
Sutankintas gruntas	

Betoninės trinkelės	6 cm
Skaldos atsijos	3 cm
Dolomitinė skalda	10 cm
Atsparus šalčiui apsauginis sluoksnis	20 cm
Sutankintas gruntas	

Projektuotojas: MAŽOJI BENDRIJA "SOLITEX"		Objektas: TAURAGĖS MIESTO KOMUNALINIŲ IR ANTRINIŲ ŽALIAVŲ SURINKIMO KONTEINERIŲ AIKŠTELĖS		
Kval. dok. nr. 012939	Vardas, Pavardė	Parašas	Data	Brėžinys:
PV	N. MOCKUS		2025-07-28	ATEITIES TAKAS 2, TAURAGĖ, TAURAGĖS R. SAV. KOMUNALINIŲ IR ANTRINIŲ ŽALIAVŲ SURINKIMO KONTEINERIŲ AIKŠTELĖS ĮRENGIMO SCHEMA
Kalba	Užsakovas:	Žymuo:	Lapas	Lapų
LT	UAB TAURAGĖS REGIONO ATLIEKŲ TVARKYMO CENTRAS	T001-2025	1	1

Ateities takas 12, Tauragė, Tauragės r. sav. komunalinių ir antrinių žaliavų surinkimo konteinerių aikštelės įrengimo schema M1:50

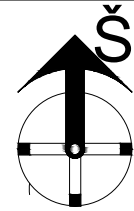

SITUACIJOS SCHEMA

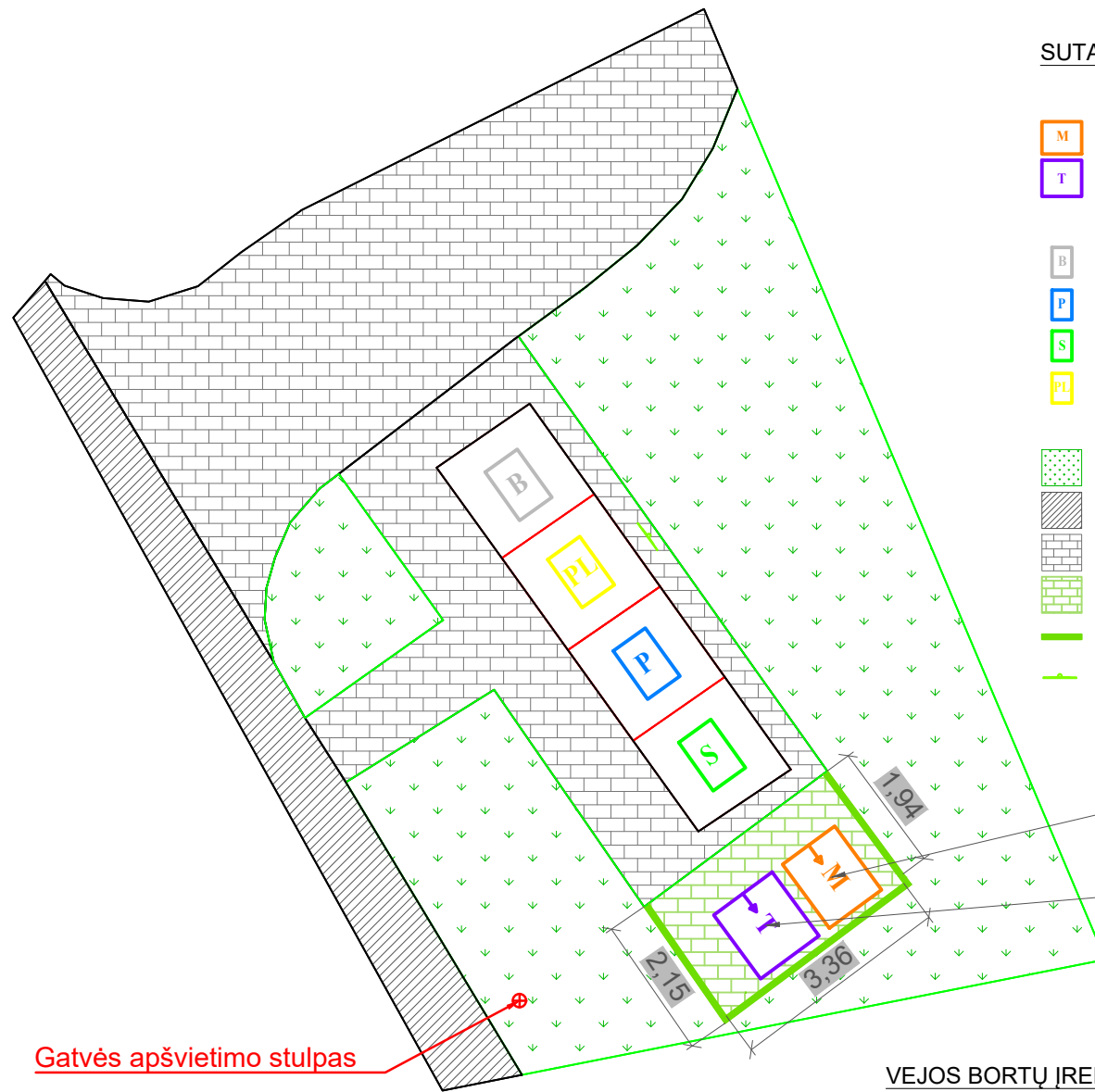
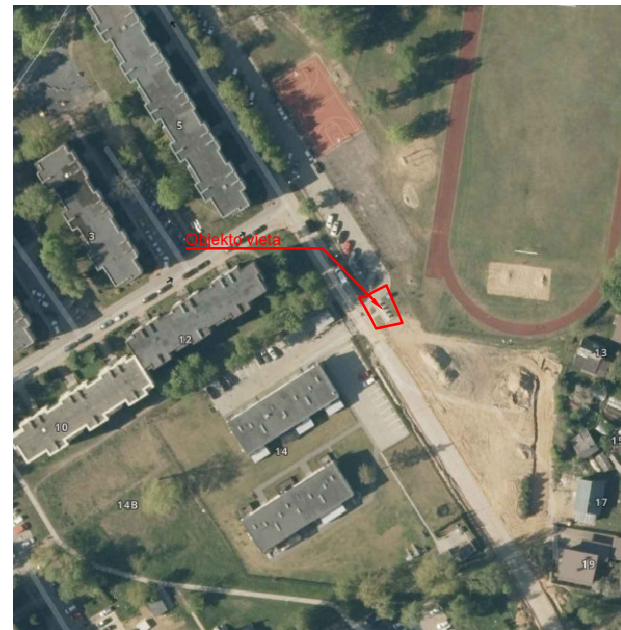

SUTARTINIAI ŽYMĖJIMAI:

- M Projektuojamas antžeminis **maisto ir virtuvės atliekų** konteineris
- T Projektuojamas antžeminis **tekstilės** konteineris
- B Esamas požeminis mišrių buitinių atliekų konteineris
- P Esamas požeminis popieriaus atliekų konteineris
- S Esamas požeminis stiklo atliekų konteineris
- PL Esamas požeminis plastiko atliekų konteineris
- Esama vejos danga
- Esama asfalto danga
- Esama trinkelė danga
- Projektuojama trinkelė (200x100x60 mm, su nuožulna) danga
- Projektuojami g/b vejos bortai 80x200x1000
- Projektuojamas informacinis stendas (500x800 mm)

X=392254.947
Y=6125226.988

X=392253.950
Y=6125226.255

AIKŠTELĖS DANGOS KONSTRUKCIJA

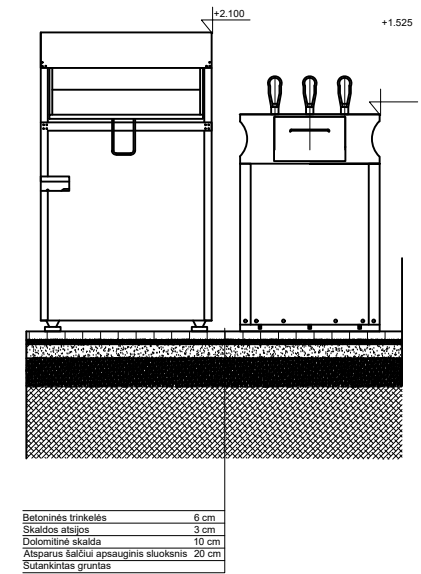

STENDO ĮRENGIMO DETALĖ

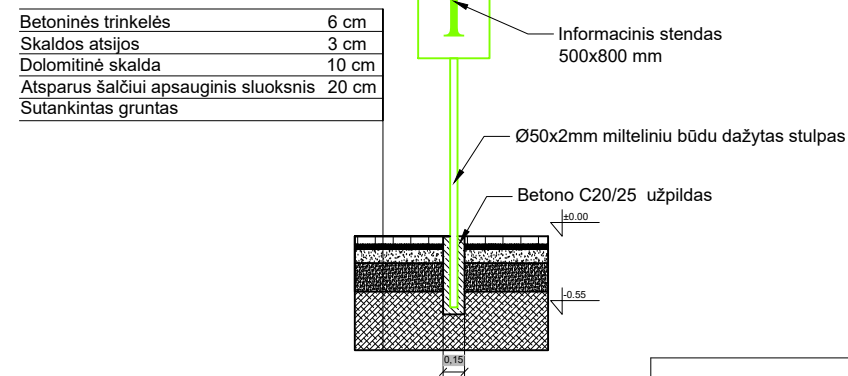

Gatvės apšvietimo stulpas

VEJOS BORTŲ ĮRENGIMO DETALĖ

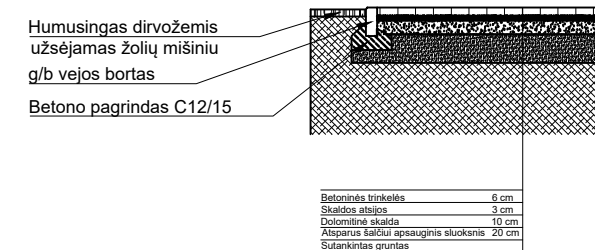

SAŃAUDŲ KIEKIŲ ŽINIARAŠTIS

Pavadinimas	Mato vnt.	Kiekis
Betono trinkelė su visais palydinčiais pasluoksniais įrengimas	m ²	6,866
MVA konteineris	vnt.	1
Tekstilės konteineris	vnt.	1
Vejos bortų įrengimas	m	7,450

Projektuotojas: MAŽOJI BENDRIJA "SOLITEX"	Objektas: TAURAGĖS MIESTO KOMUNALINIŲ IR ANTRINIŲ ŽALIAVŲ SURINKIMO KONTEINERIŲ AIKŠTELĖS		
Kval. dok. nr. 012939	Vardas, Pavardė PV N. MOCKUS	Parašas	Data 2025-07-28
LT	Užsakovas: UAB TAURAGĖS REGIONO ATLIEKŲ TVARKYMO CENTRAS	Žymuo: T01-2025	Laida 0
		Lapas 1	Lapų 1

Ateities takas 26, Tauragė, Tauragės r. sav. komunalinių ir antrinių žaliavų surinkimo konteinerių aikštelės įrengimo schema M1:50

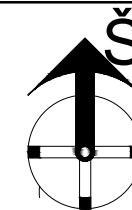

SITUACIJOS SCHEMA

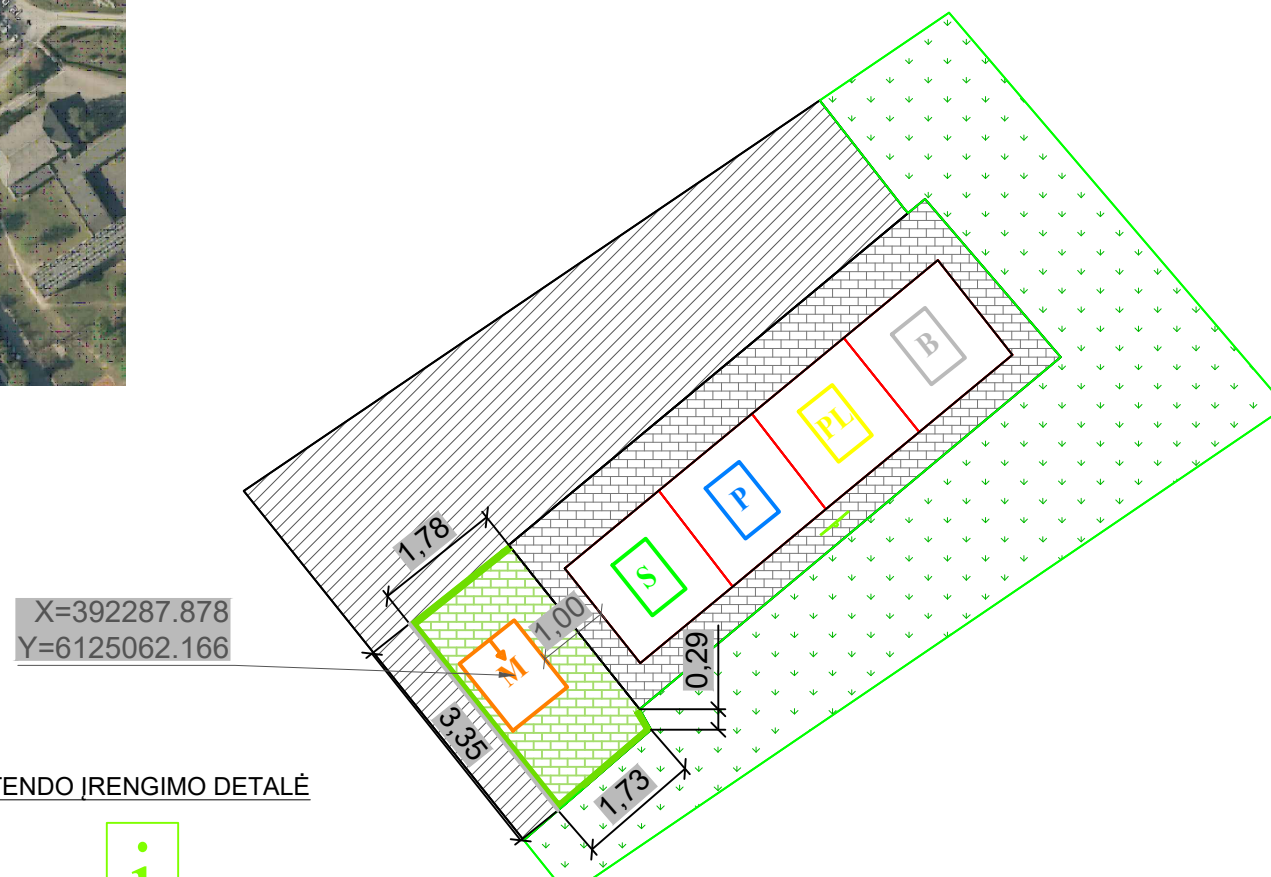

X=392287.878
Y=6125062.166

SUTARTINIAI ŽYMĖJIMAI:

- M Projektuojamas antžeminis **maisto ir virtuvės atliekų** konteineris
- B Esamas požeminis mišrių buitinių atliekų konteineris
- P Esamas požeminis popieriaus atliekų konteineris
- S Esamas požeminis stiklo atliekų konteineris
- PL Esamas požeminis plastiko atliekų konteineris
- Esama vejos danga
- Esama asfalto danga
- Esama trinkelėlių danga
- Projektuojama trinkelėlių (200x100x60 mm, su nuožulna) danga
- Projektuojami g/b vejos bortai 80x200x1000
- Projektuojamas informacinis stendas (500x800 mm)

STENDO ĮRENGIMO DETALĖ

Betoninės trinkelės	6 cm
Skaldos atsijos	3 cm
Dolomitinė skalda	10 cm
Atsparus šalčiui apsauginis sluoksnis	20 cm
Sutankintas gruntas	

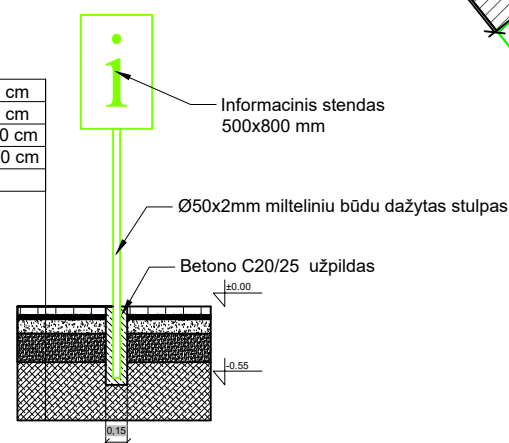

VEJOS BORTŲ ĮRENGIMO DETALĖ

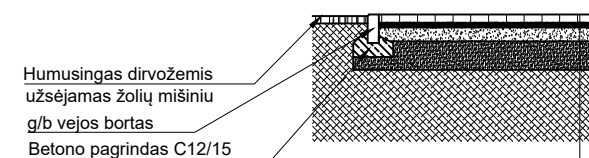

Betoninės trinkelės	6 cm
Skaldos atsijos	3 cm
Dolomitinė skalda	10 cm
Atsparus šalčiui apsauginis sluoksnis	20 cm
Sutankintas gruntas	

AIKŠTELĖS DANGOS KONSTRUKCIJA

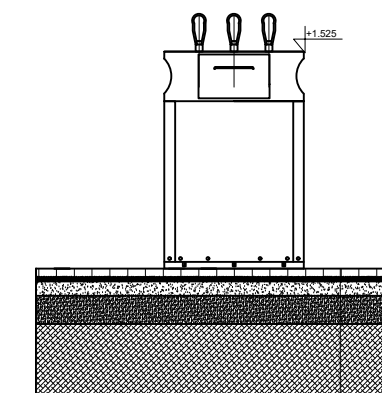

Betoninės trinkelės	6 cm
Skaldos atsijos	3 cm
Dolomitinė skalda	10 cm
Atsparus šalčiui apsauginis sluoksnis	20 cm
Sutankintas gruntas	

ŠANAUDŲ KIEKIŲ ŽINIARAŠTIS

Pavadinimas	Mato vnt.	Kiekis
Betono trinkelėlių su visais palydinčiais pasluoksniais įrengimas	m ²	5,345
MVA konteineris	vnt.	1
Vejos bortų įrengimas	m	7,150

Projektuotojas: MAŽOJI BENDRIJA "SOLITEX"				Objektas: TAURAGĖS MIESTO KOMUNALINIŲ IR ANTRINIŲ ŽALIAVŲ SURINKIMO KONTEINERIŲ AIKŠTELĖS		
Kval. dok. nr. 012939	Vardas, Pavardė	Parašas	Data	Brėžinys: ATEITIES TAKAS 26, TAURAGĖ, TAURAGĖS R. SAV. KOMUNALINIŲ IR ANTRINIŲ ŽALIAVŲ SURINKIMO KONTEINERIŲ AIKŠTELĖS ĮRENGIMO SCHEMA	Laida	
PV	N. MOCKUS		2025-07-28		0	
Kalba	Užsakovas: UAB TAURAGĖS REGIONO ATLIEKŲ TVARKYMO CENTRAS			Žymuo: T003-2025	Lapas	Lapų
LT					1	1

Gedimino g. 37, Tauragė, Tauragės r. sav. komunalinių ir antrinių žaliavų surinkimo konteinerių aikštelės įrengimo schema M1:50

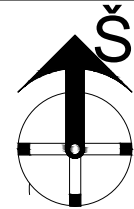

SITUACIJOS SCHEMA

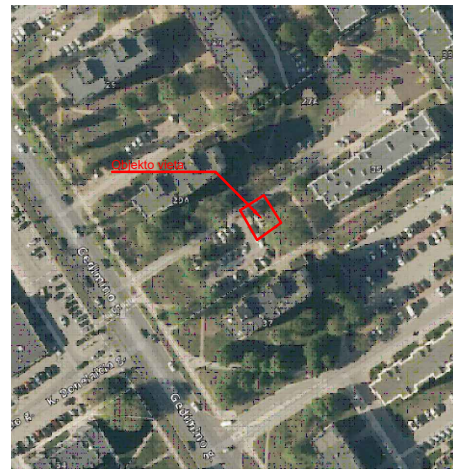

SUTARTINIAI ŽYMĖJIMAI:

- M Projektuojamas antžeminis **maisto ir virtuvės atliekų** konteineris
- T Projektuojamas antžeminis **tekstilės** konteineris
- B Esamas požeminis mišrių buitinių atliekų konteineris
- P Esamas požeminis popieriaus atliekų konteineris
- S Esamas požeminis stiklo atliekų konteineris
- PL Esamas požeminis plastiko atliekų konteineris
- Esama vejos danga
- Esama asfalto danga
- Esama trinkelėjų danga
- Projektuojama trinkelėjų (200x100x60 mm, su nuožulna) danga
- Projektuojami g/b vejos bortai 80x200x1000
- Projektuojamas informacinis stendas (500x800 mm)

STENDO ĮRENGIMO DETALĖ

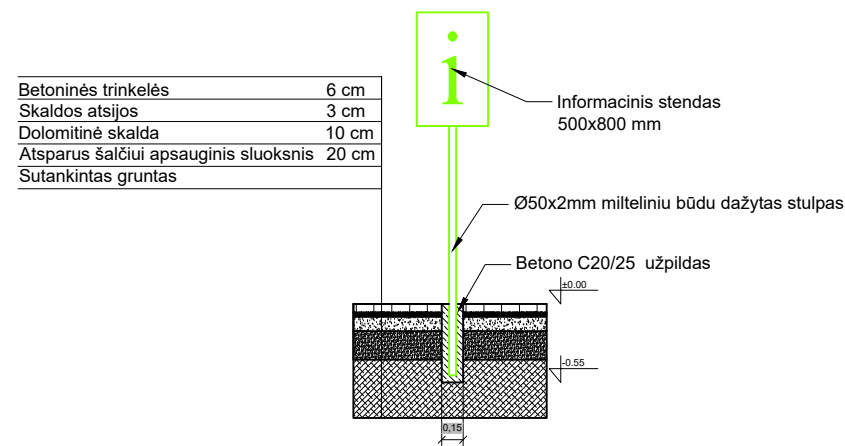

VEJOS BORTŲ ĮRENGIMO DETALĖ

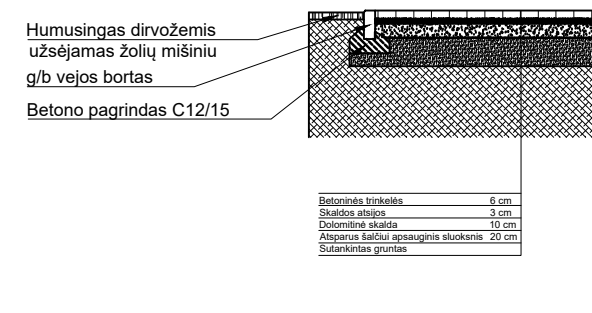

AIKŠTELĖS DANGOS KONSTRUKCIJA

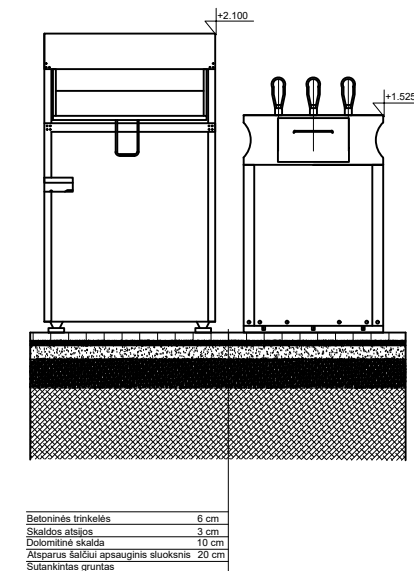

SAŃAUDŲ KIEKIŲ ŽINIARAŠTIS

Pavadinimas	Mato vnt.	Kiekis
Betono trinkelėjų su visais palydinčiais pasluoksniais įrengimas	m ²	6,931
MVA konteineris	vnt.	1
Tekstilės konteineris	vnt.	1
Vejos bortų įrengimas	m	6,220

Projektuotojas: MAŽOJI BENDRIJA "SOLITEX"		Objektas: TAURAGĖS MIESTO KOMUNALINIŲ IR ANTRINIŲ ŽALIAVŲ SURINKIMO KONTEINERIŲ AIKŠTELĖS		
Kval. dok. nr. 012939	Vardas, Pavardė	Parašas	Data	Brėžinys: GEDIMINO G. 37, TAURAGĖ, TAURAGĖS R. SAV. KOMUNALINIŲ IR ANTRINIŲ ŽALIAVŲ SURINKIMO KONTEINERIŲ AIKŠTELĖS ĮRENGIMO SCHEMA
PV	N. MOCKUS		2025-07-28	
Kalba	Užsakovas:		Žymuo:	Lapas
LT	UAB TAURAGĖS REGIONO ATLIEKŲ TVARKYMO CENTRAS		T004-2025	Lapų
				1
				1

Gedimino g. 29, Tauragė, Tauragės r. sav. komunalinių ir antrinių žaliavų surinkimo konteinerių aikštelės įrengimo schema M1:50



SITUACIJOS SCHEMA

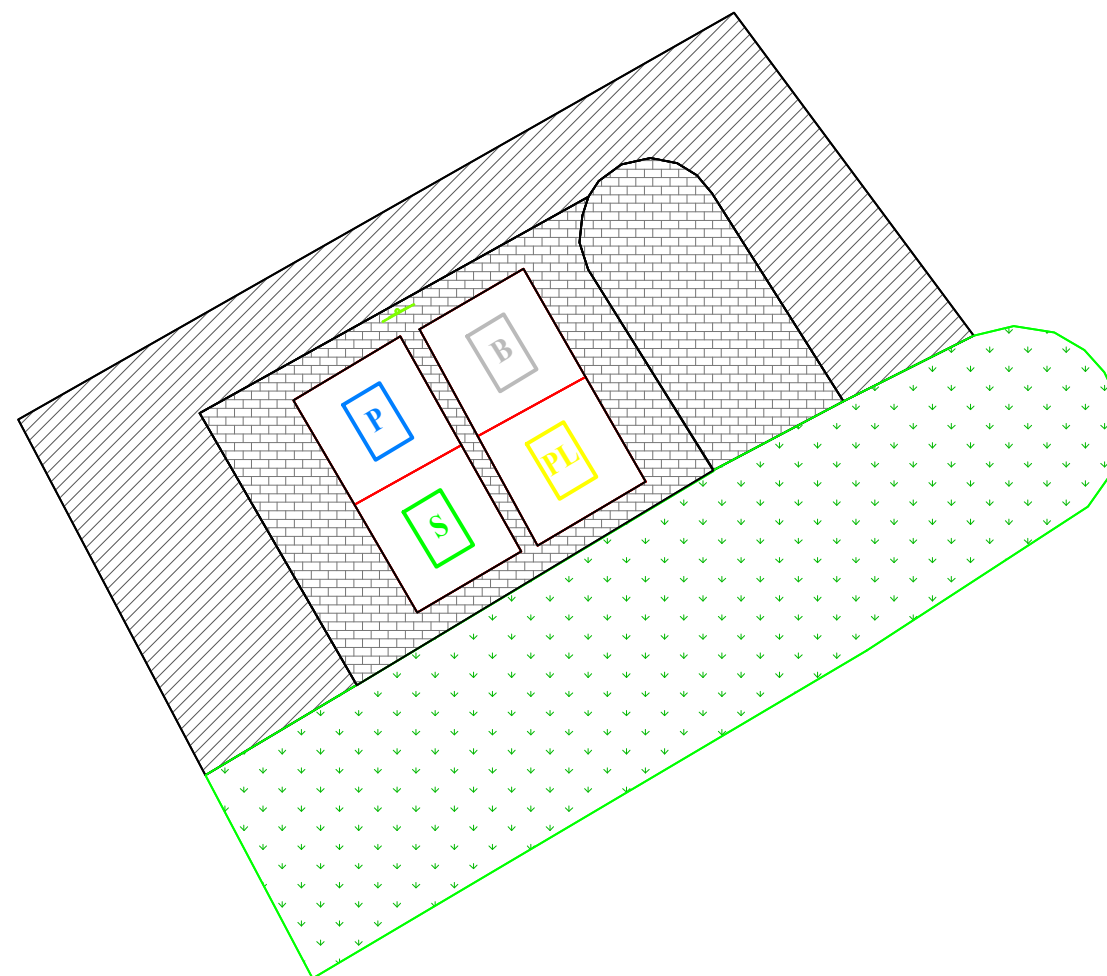
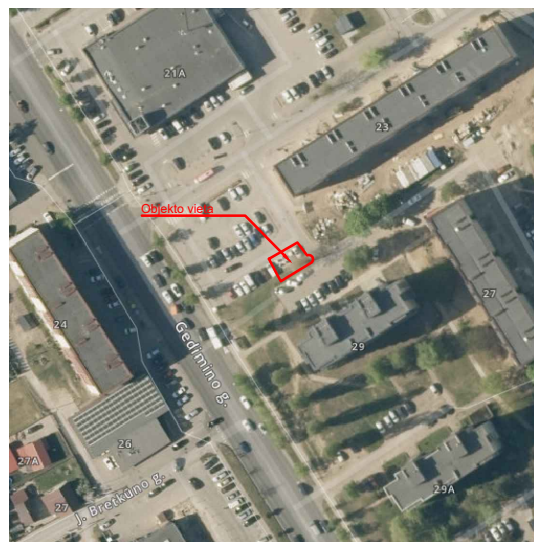

SUTARTINIAI ŽYMĖJIMAI:

- B Esamas požeminis mišrių buitinių atliekų konteineris
- P Esamas požeminis popieriaus atliekų konteineris
- S Esamas požeminis stiklo atliekų konteineris
- PL Esamas požeminis plastiko atliekų konteineris
- Esama vejos danga
- Esama asfalto danga
- Esama trinkelė danga
- Projektuojamas informacinis stendas (500x800 mm)

STENDO ĮRENGIMO DETALĖ

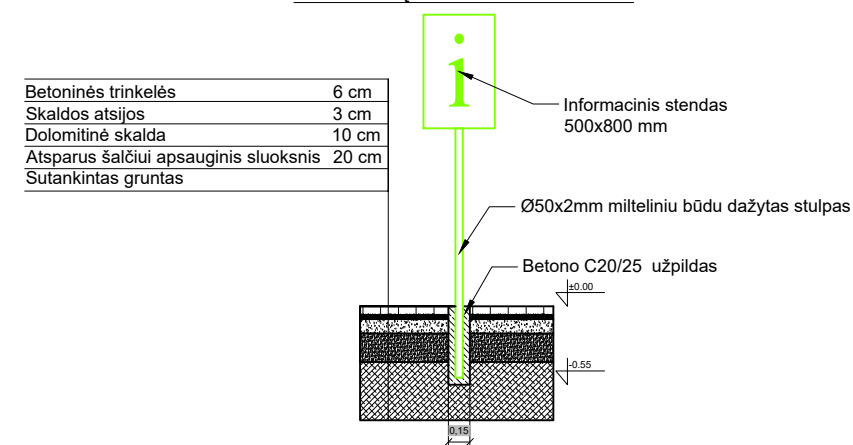

	Projektuotojas: MAŽOJI BENDRIJA "SOLITEX"			Objektas: TAURAGĖS MIESTO KOMUNALINIŲ IR ANTRINIŲ ŽALIAVŲ SURINKIMO KONTEINERIŲ AIKŠTELĖS		
Kval. dok. nr. 012939	Vardas, Pavardė	Parašas	Data	Brėžinys: GEDIMINO G. 29, TAURAGĖ, TAURAGĖS R. SAV. KOMUNALINIŲ IR ANTRINIŲ ŽALIAVŲ SURINKIMO KONTEINERIŲ AIKŠTELĖS ĮRENGIMO SCHEMA	Laida	
PV	N. MOCKUS		2025-07-28		0	
Kalba	Užsakovas:			Žymuo: T005-2025	Lapas	Lapų
LT	UAB TAURAGĖS REGIONO ATLIEKŲ TVARKYMO CENTRAS				1	1

Gedimino g. 25, Tauragė, Tauragės r. sav. komunalinių ir antrinių žaliavų surinkimo konteinerių aikštelės įrengimo schema M1:50

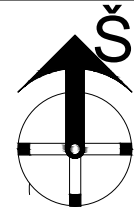

SITUACIJOS SCHEMA

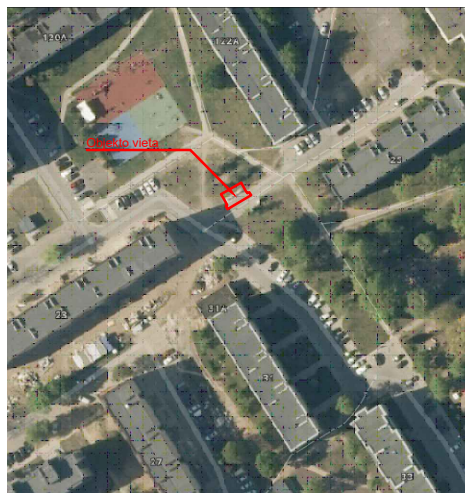

X=391976.374
Y=6125485.168

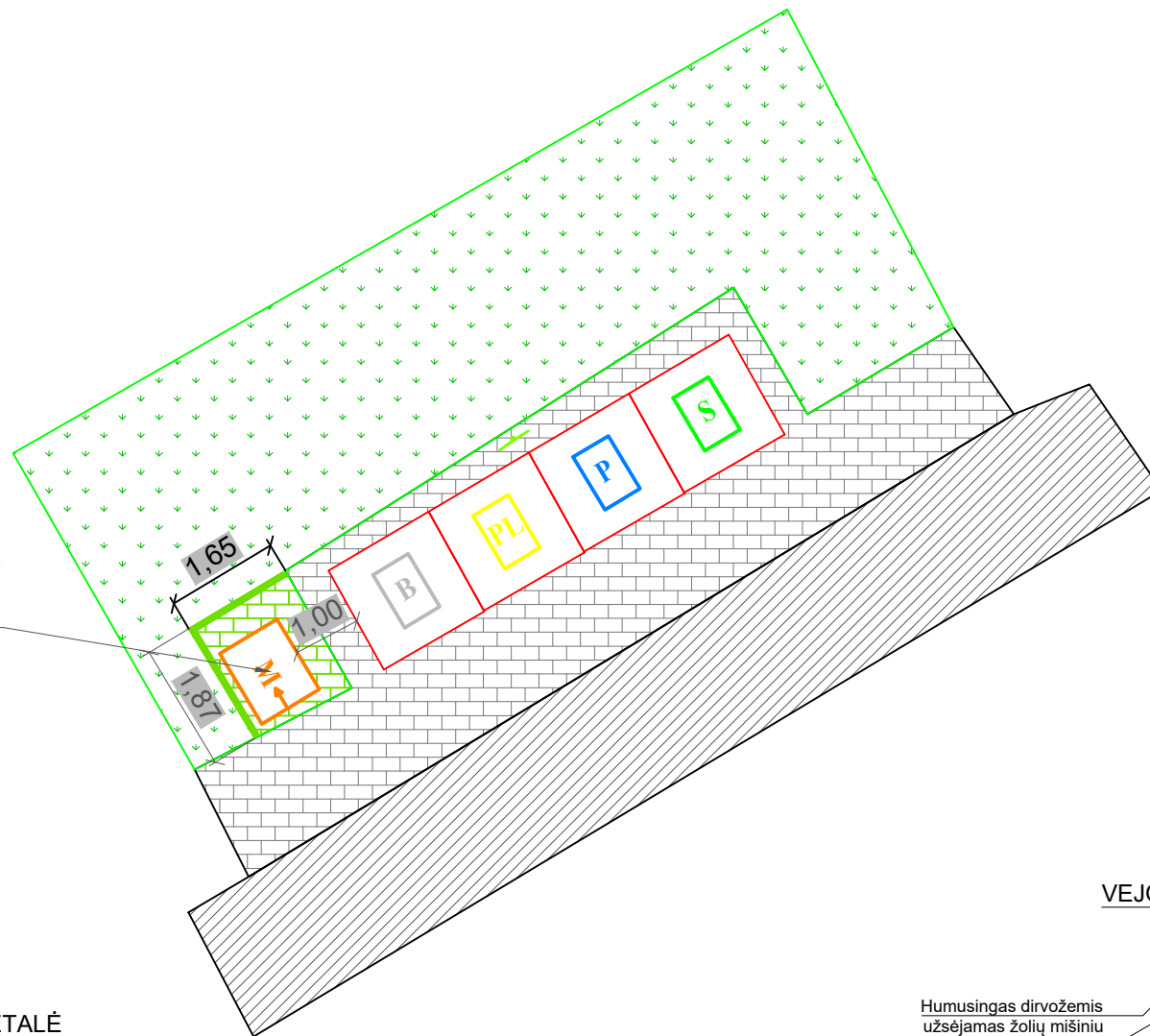

SUTARTINIAI ŽYMĖJIMAI:

- M Projektuojamas antžeminis **maisto ir virtuvės atliekų** konteineris
- B Esamas požeminis mišrių buitinių atliekų konteineris
- P Esamas požeminis popieriaus atliekų konteineris
- S Esamas požeminis stiklo atliekų konteineris
- PL Esamas požeminis plastiko atliekų konteineris
- Esama vejos danga
- Esama asfalto danga
- Esama trinkelėlių danga
- Projektuojama trinkelėlių (200x100x60 mm, su nuožulna) danga
- Projektuojami g/b vejos bortai 80x200x1000
- Projektuojamas informacinis stendas (500x800 mm)

AIKŠTELĖS DANGOS KONSTRUKCIJA

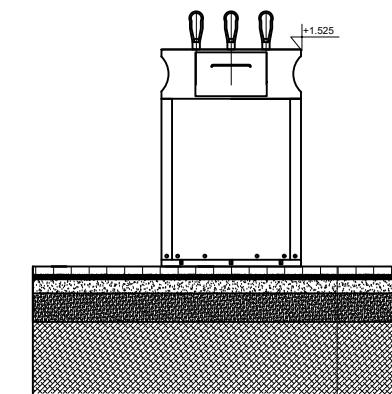

VEJOS BORTŲ ĮRENGIMO DETALĖ

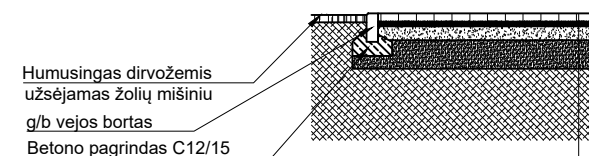

Betoninės trinkelės	6 cm
Skaldos atsijos	3 cm
Dolomitinė skalda	10 cm
Atsparus šalčiui apsauginis sluoksnis	20 cm
Sutankintas gruntas	

Betoninės trinkelės	6 cm
Skaldos atsijos	3 cm
Dolomitinė skalda	10 cm
Atsparus šalčiui apsauginis sluoksnis	20 cm
Sutankintas gruntas	

STENDO ĮRENGIMO DETALĖ

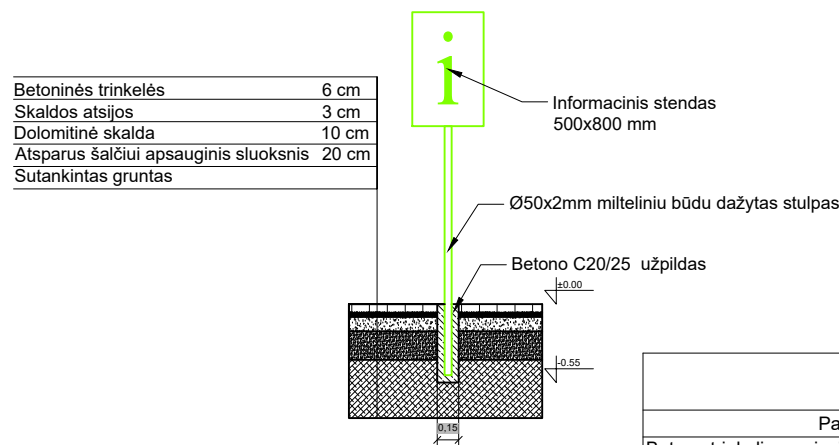

Betoninės trinkelės	6 cm
Skaldos atsijos	3 cm
Dolomitinė skalda	10 cm
Atsparus šalčiui apsauginis sluoksnis	20 cm
Sutankintas gruntas	

SANAUDŲ KIEKIŲ ŽINIARAŠTIS		
Pavadinimas	Mato vnt.	Kiekis
Betono trinkelėlių su visais palydinčiais pasluoksniais įrengimas	m ²	2,850
MVA konteineris	vnt.	1
Vejos bortų įrengimas	m	3,520

Projektuotojas: MAŽOJI BENDRIJA "SOLITEX"		Objektas: TAURAGĖS MIESTO KOMUNALINIŲ IR ANTRINIŲ ŽALIAVŲ SURINKIMO KONTEINERIŲ AIKŠTELĖS		
Kval. dok. nr. 012939	Vardas, Pavardė	Parašas	Data	Brėžinys:
PV	N. MOCKUS		2025-07-28	GEDIMINO G. 25, TAURAGĖ, TAURAGĖS R. SAV. KOMUNALINIŲ IR ANTRINIŲ ŽALIAVŲ SURINKIMO KONTEINERIŲ AIKŠTELĖS ĮRENGIMO SCHEMA
Kalba	Užsakovas:	Žymuo:	Lapas	Lapų
LT	UAB TAURAGĖS REGIONO ATLIEKŲ TVARKYMO CENTRAS	T006-2025	1	1

Gedimino g. 41, Tauragė, Tauragės r. sav. komunalinių ir antrinių žaliavų surinkimo konteinerių aikštelės įrengimo schema M1:50

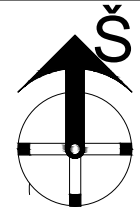

SITUACIJOS SCHEMA

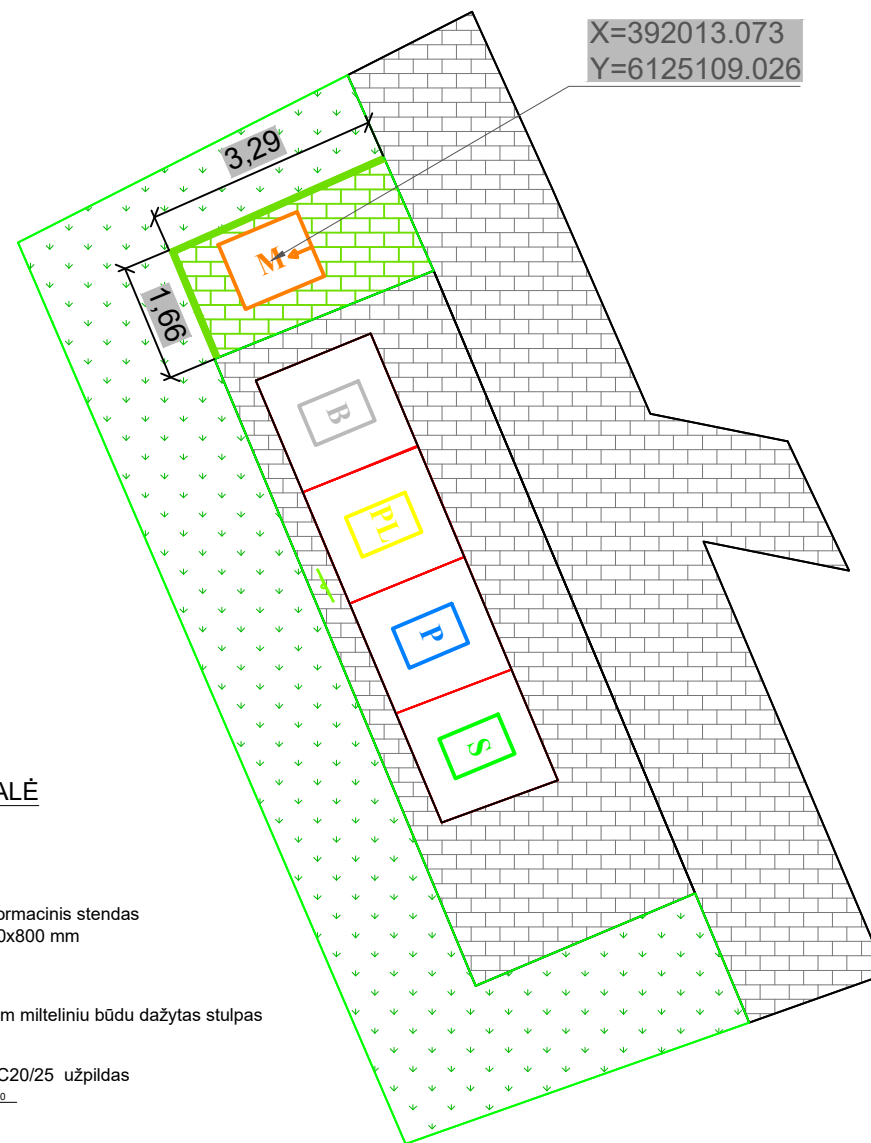

SUTARTINIAI ŽYMĖJIMAI:

- M Projektuojamas antžeminis **maisto ir virtuvės atliekų** konteineris
- B Esamas požeminis mišrių buitinių atliekų konteineris
- P Esamas požeminis popieriaus atliekų konteineris
- S Esamas požeminis stiklo atliekų konteineris
- PL Esamas požeminis plastiko atliekų konteineris
- Esama vejos danga
- Esama asfalto danga
- Esama trinkelė danga
- Projektuojama trinkelė (200x100x60 mm, su nuožulna) danga
- Projektuojami g/b vejos bortai 80x200x1000
- Projektuojamas informacinis stendas (500x800 mm)

STENDO ĮRENGIMO DETALĖ

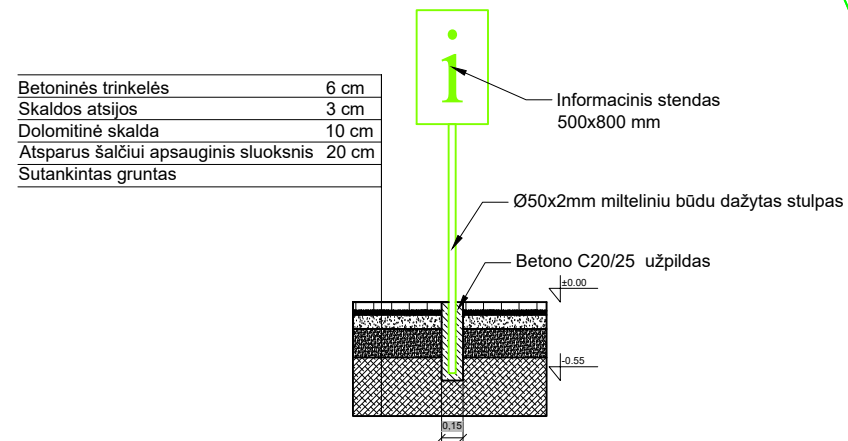

AIKŠTELĖS DANGOS KONSTRUKCIJA

VEJOS BORTŲ ĮRENGIMO DETALĖ

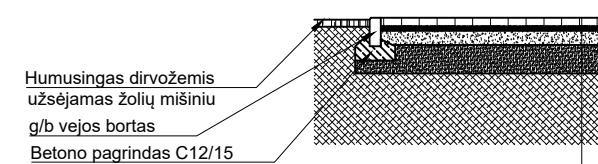

Betoninės trinkelės	6 cm
Skaldos atsijos	3 cm
Dolomitinė skalda	10 cm
Atsparus šalčiui apsauginis sluoksnis	20 cm
Sutankintas gruntas	

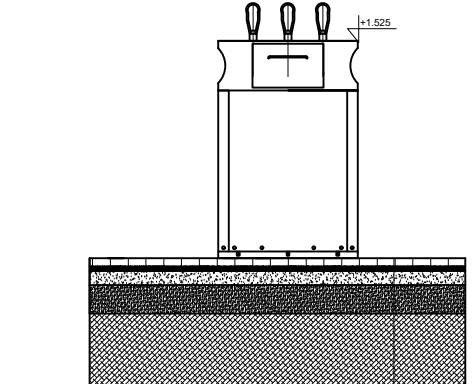

Betoninės trinkelės	6 cm
Skaldos atsijos	3 cm
Dolomitinė skalda	10 cm
Atsparus šalčiui apsauginis sluoksnis	20 cm
Sutankintas gruntas	

SAŃAUDŲ KIEKIŲ ŽINIARAŠTIS

Pavadinimas	Mato vnt.	Kiekis
Betono trinkelė su visais palydinčiais pasluoksniais įrengimas	m ²	5,268
MVA konteineris	vnt.	1
Vejos bortų įrengimas	m	4,950

Projektuotojas: MAŽOJI BENDRIJA "SOLITEX"	Objektas: TAURAGĖS MIESTO KOMUNALINIŲ IR ANTRINIŲ ŽALIAVŲ SURINKIMO KONTEINERIŲ AIKŠTELĖS				
Kval. dok. nr. 012939	Vardas, Pavardė	Parašas	Data	Brėžinys: GEDIMINO G. 41, TAURAGĖ, TAURAGĖS R. SAV. KOMUNALINIŲ IR ANTRINIŲ ŽALIAVŲ SURINKIMO KONTEINERIŲ AIKŠTELĖS ĮRENGIMO SCHEMA	Laida
PV	N. MOCKUS		2025-07-28		0
Kalba	Užsakovas:	Žymuo:		Lapas	Lapų
LT	UAB TAURAGĖS REGIONO ATLIEKŲ TVARKYMO CENTRAS	T007-2025		1	1

Donelaičio g. 64, Tauragė, Tauragės r. sav. komunalinių ir antrinių žaliavų surinkimo konteinerių aikštelės įrengimo schema M1:50

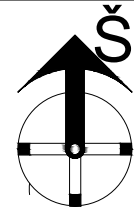

X=391890.664
Y=6125263.908



SUTARTINIAI ŽYMĖJIMAI:

- M Projektuojamas antžeminis **maisto ir virtuvės atliekų** konteineris
- T Projektuojamas antžeminis **tekstilės** konteineris
- B Esamas požeminis mišrių buitinių atliekų konteineris
- P Esamas požeminis popieriaus atliekų konteineris
- S Esamas požeminis stiklo atliekų konteineris
- PL Esamas požeminis plastiko atliekų konteineris
- Esama vejos danga
- Esama asfalto danga
- Esama trinkelėlių danga
- Projektuojama trinkelėlių (200x100x60 mm, su nuožulna) danga
- Projektuojami g/b vejos bortai 80x200x1000
- Projektuojamas informacinis stendas (500x800 mm)

AIKŠTELĖS DANGOS KONSTRUKCIJA

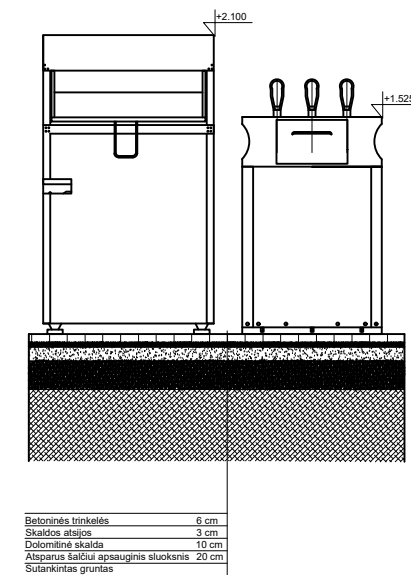

VEJOS BORTŲ ĮRENGIMO DETALĖ

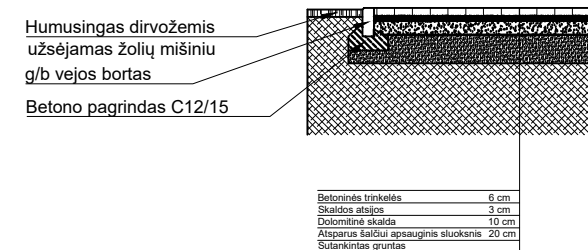

STENDO ĮRENGIMO DETALĖ

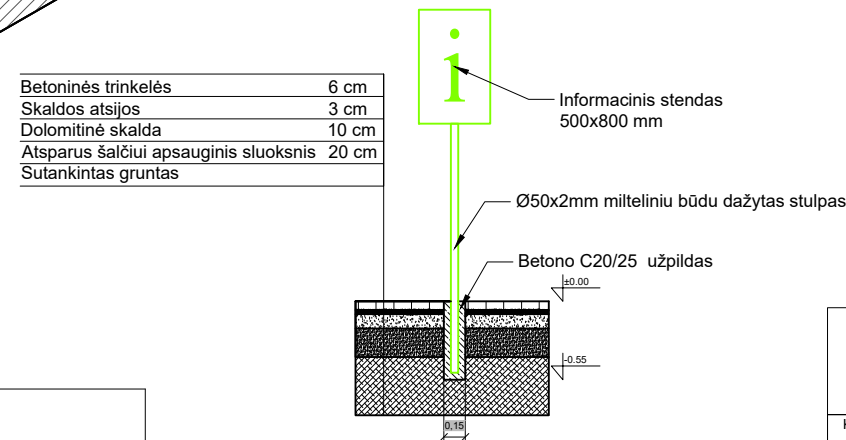

- Betoninės trinkelės 6 cm
- Skaldos atsijos 3 cm
- Dolomitinė skalda 10 cm
- Atsparus šalčiui apsauginis sluoksnis 20 cm
- Sutankintas gruntas

SĄNAUDŲ KIEKIŲ ŽINIARAŠTIS		
Pavadinimas	Mato vnt.	Kiekis
Betono trinkelėlių su visais palydinčiais pasluoksniais įrengimas	m ²	1,933
MVA konteineris	vnt.	1
Vejos bortų įrengimas	m	3,020

Projektuotojas: MAŽOJI BENDRIJA "SOLITEX"		Objektas: TAURAGĖS MIESTO KOMUNALINIŲ IR ANTRINIŲ ŽALIAVŲ SURINKIMO KONTEINERIŲ AIKŠTELĖS		
Kval. dok. nr. 012939	Vardas, Pavardė N. MOCKUS	Parašas	Data 2025-07-28	Brėžinys: DONELAIČIO G. 64, TAURAGĖ, TAURAGĖS R. SAV. KOMUNALINIŲ IR ANTRINIŲ ŽALIAVŲ SURINKIMO KONTEINERIŲ AIKŠTELĖS ĮRENGIMO SCHEMA
Kalba	Užsakovas: UAB TAURAGĖS REGIONO ATLIEKŲ TVARKYMO CENTRAS	Žymuo: T008-2025	Lapas 1	Laida 0
LT				Lapų 1

Vytauto g. 14, Tauragė, Tauragės r. sav. komunalinių ir antrinių žaliavų surinkimo konteinerių aikštelės įrengimo schema M1:50

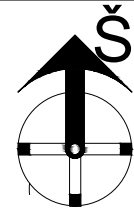

STENDO ĮRENGIMO DETALĖ

Betoninės trinkelės	6 cm
Skaldos atsijos	3 cm
Dolomitinė skalda	10 cm
Atsparus šalčiui apsauginis sluoksnis	20 cm
Sutankintas gruntas	

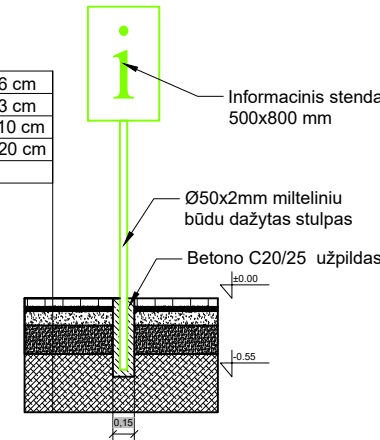

SUTARTINIAI ŽYMĖJIMAI:

- M Projektuojamas antžeminis **maisto ir virtuvės atliekų** konteineris
- B Esamas požeminis mišrių buitinių atliekų konteineris
- P Esamas požeminis popieriaus atliekų konteineris
- S Esamas požeminis stiklo atliekų konteineris
- PL Esamas požeminis plastiko atliekų konteineris
- Esama vejos danga
- Esama asfalto danga
- Esama trinkelėlių danga
- Projektuojama trinkelėlių (200x100x60 mm, su nuožulna) danga
- Projektuojami g/b vejos bortai 80x200x1000
- Projektuojamas informacinis stendas (500x800 mm)

SITUACIJOS SCHEMA

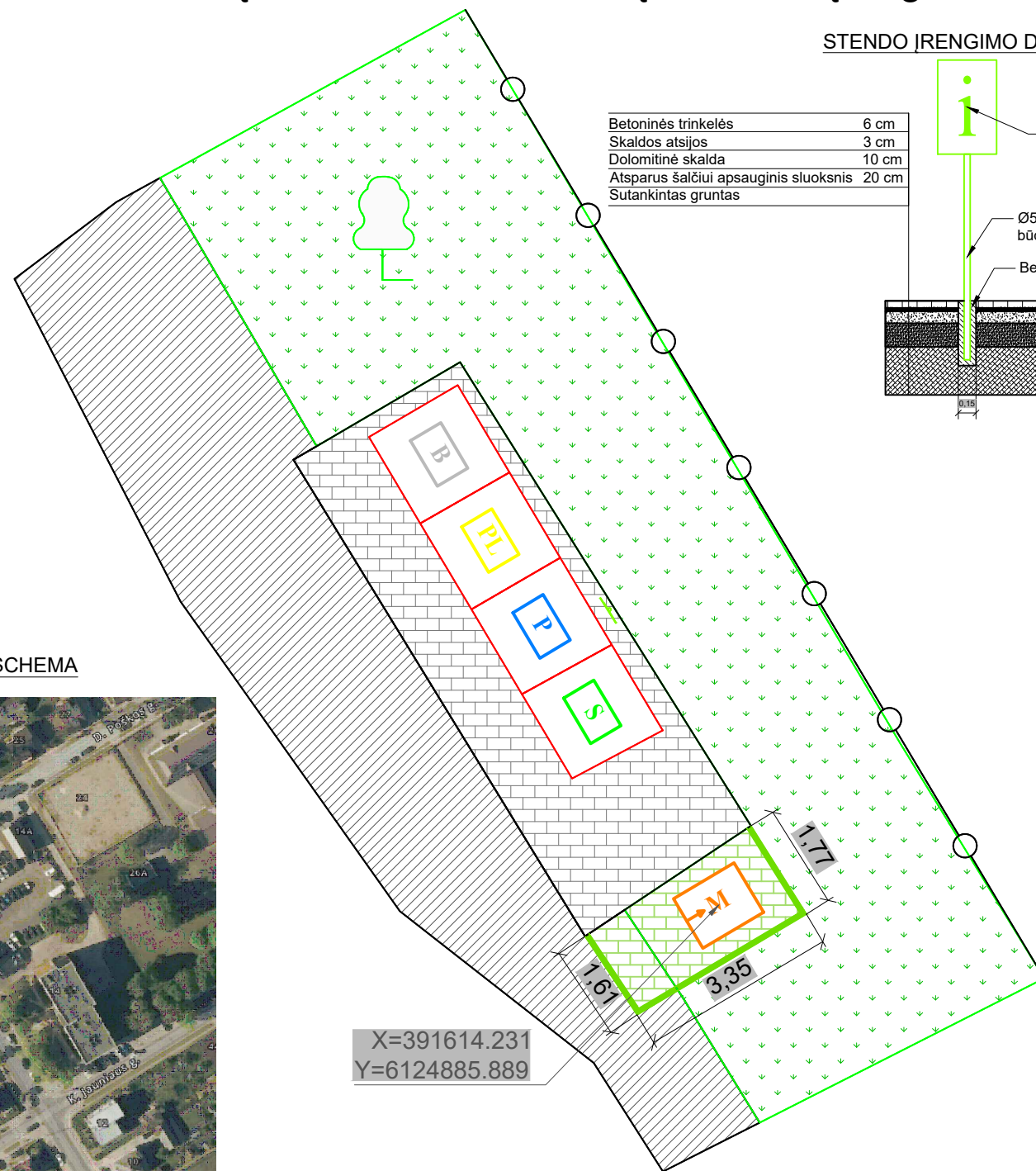
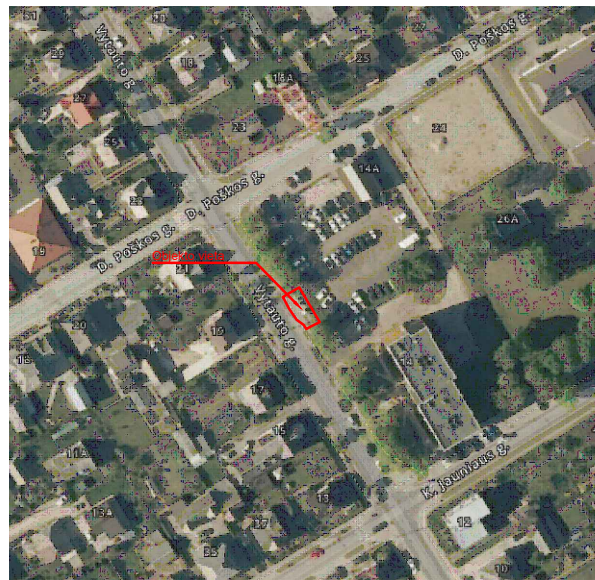

AIKŠTELĖS DANGOS KONSTRUKCIJA

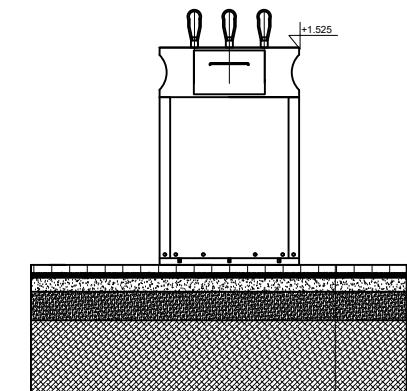

VEJOS BORTŲ ĮRENGIMO DETALĖ

Humusingas dirvožemis užsėjamas žolių mišiniu
g/b vejos bortas
Betono pagrindas C12/15

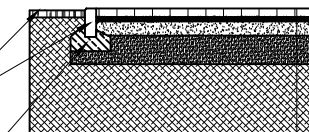

Betoninės trinkelės	6 cm
Skaldos atsijos	3 cm
Dolomitinė skalda	10 cm
Atsparus šalčiui apsauginis sluoksnis	20 cm
Sutankintas gruntas	

Betoninės trinkelės	6 cm
Skaldos atsijos	3 cm
Dolomitinė skalda	10 cm
Atsparus šalčiui apsauginis sluoksnis	20 cm
Sutankintas gruntas	

SANAUDŲ KIEKIŲ ŽINIARAŠTIS		
Pavadinimas	Mato vnt.	Kiekis
Betono trinkelėlių su visais palydinčiais pasluoksniais įrengimas	m ²	5,167
MVA konteineris	vnt.	1
Vejos bortų įrengimas	m	6,730

Projektuotojas: MAŽOJI BENDRIJA "SOLITEX"				Objektas: TAURAGĖS MIESTO KOMUNALINIŲ IR ANTRINIŲ ŽALIAVŲ SURINKIMO KONTEINERIŲ AIKŠTELĖS		
Kval. dok. nr. 012939	Vardas, Pavardė	Parašas	Data	Brėžinys: VYTAUTO G. 14, TAURAGĖ, TAURAGĖS R. SAV. KOMUNALINIŲ IR ANTRINIŲ ŽALIAVŲ SURINKIMO KONTEINERIŲ AIKŠTELĖS ĮRENGIMO SCHEMA	Laida	
PV	N. MOCKUS		2025-07-28		0	
Kalba	Užsakovas: UAB TAURAGĖS REGIONO ATLIEKŲ TVARKYMO CENTRAS			Žymuo: T009-2025	Lapas	Lapų
LT					1	1

Vytauto g. 60A, Tauragė, Tauragės r. sav. komunalinių ir antrinių žaliavų surinkimo konteinerių aikštelės įrengimo schema M1:50

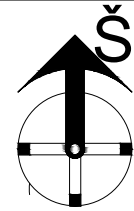

SITUACIJOS SCHEMA

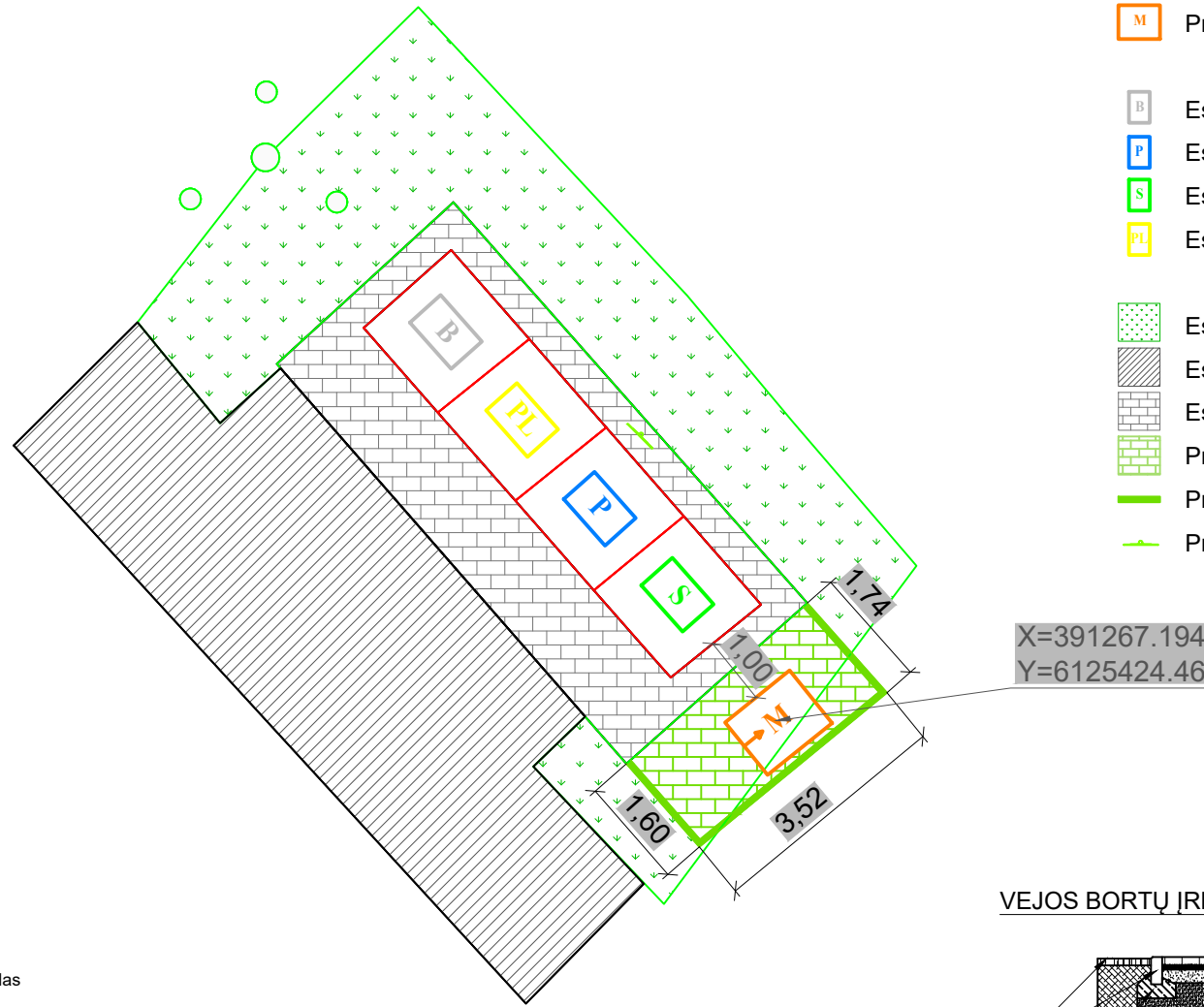
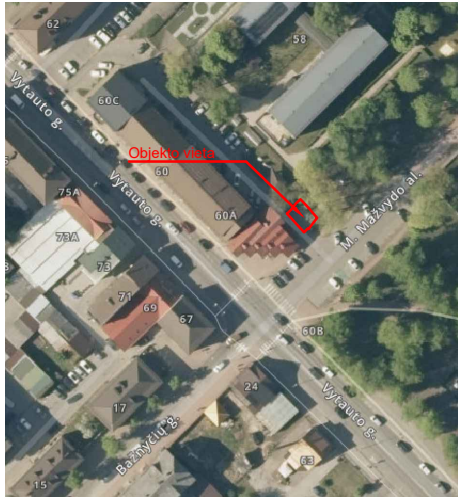

SUTARTINIAI ŽYMĖJIMAI:

- M Projektuojamas antžeminis **maisto ir virtuvės atliekų** konteineris
- B Esamas požeminis mišrių buitinių atliekų konteineris
- P Esamas požeminis popieriaus atliekų konteineris
- S Esamas požeminis stiklo atliekų konteineris
- PL Esamas požeminis plastiko atliekų konteineris
- Esama vejos danga
- Esama asfalto danga
- Esama trinkelų danga
- Projektuojama trinkelų (200x100x60 mm, su nuožulna) danga
- Projektuojami g/b vejos bortai 80x200x1000
- Projektuojamas informacinis stendas (500x800 mm)

STENDO ĮRENGIMO DETALĖ

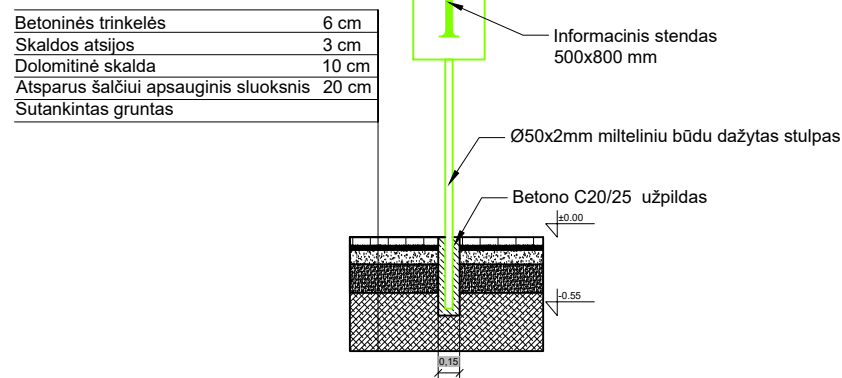

VEJOS BORTŲ ĮRENGIMO DETALĖ

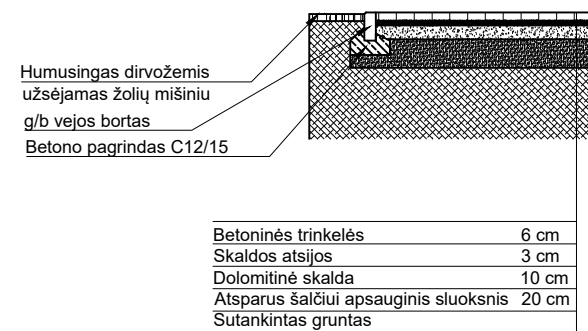

AIKŠTELĖS DANGOS KONSTRUKCIJA

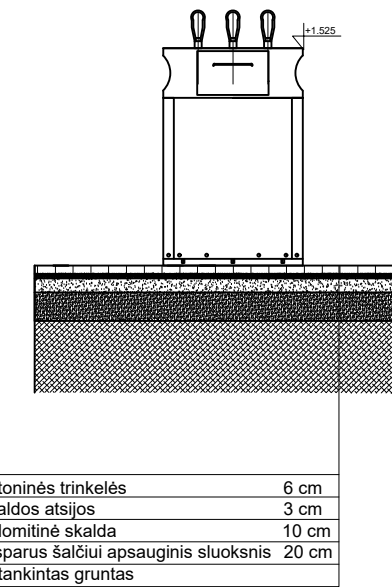

SĄNAUDŲ KIEKIŲ ŽINIARAŠTIS		
Pavadinimas	Mato vnt.	Kiekis
Betono trinkelė su visais palydinčiais pasluoksniais įrengimas	m ²	5,330
MVA konteineris	vnt.	1
Vejos bortų įrengimas	m	6,860

Projektuotojas: MAŽOJI BENDRIJA "SOLITEX"	Objektas: TAURAGĖS MIESTO KOMUNALINIŲ IR ANTRINIŲ ŽALIAVŲ SURINKIMO KONTEINERIŲ AIKŠTELĖS				
Kval. dok. nr. 012939	Vardas, Pavardė	Parašas	Data	Brėžinys: VYTAUTO G. 60A, TAURAGĖ, TAURAGĖS R. SAV. KOMUNALINIŲ IR ANTRINIŲ ŽALIAVŲ SURINKIMO KONTEINERIŲ AIKŠTELĖS ĮRENGIMO SCHEMA	Laida
PV	N. MOCKUS		2025-07-28		0
Kalba	Užsakovas: UAB TAURAGĖS REGIONO ATLIEKŲ TVARKYMO CENTRAS			Žymuo: T010-2025	Lapas
LT					Lapų
					1
					1

Vytauto g. 76C, Tauragė, Tauragės r. sav. komunalinių ir antrinių žaliavų surinkimo konteinerių aikštelės įrengimo schema M1:50

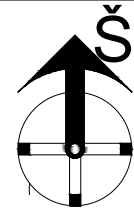

SITUACIJOS SCHEMA

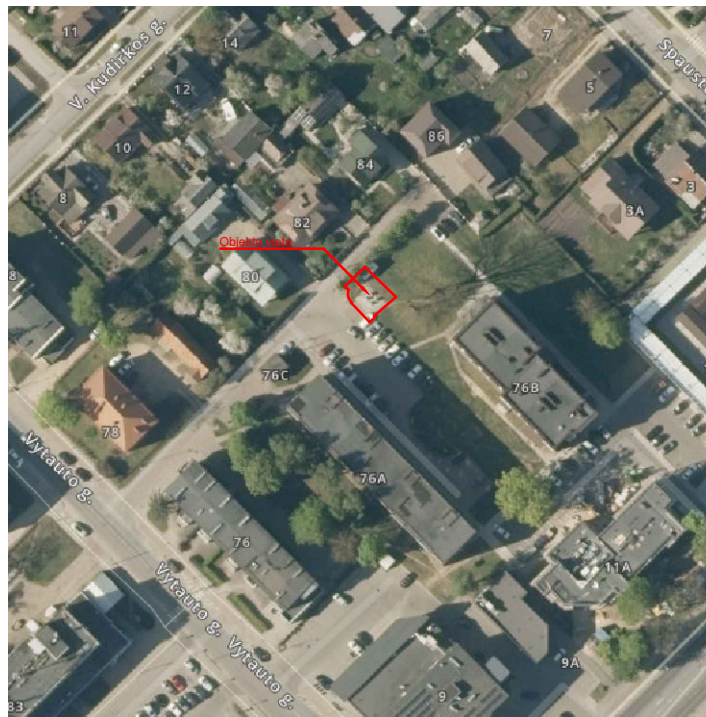

SUTARTINIAI ŽYMĖJIMAI:

- M Projektuojamas antžeminis **maisto ir virtuvės atliekų** konteineris
- T Projektuojamas antžeminis **tekstilės** konteineris
- B Esamas požeminis mišrių buitinių atliekų konteineris
- P Esamas požeminis popieriaus atliekų konteineris
- S Esamas požeminis stiklo atliekų konteineris
- PL Esamas požeminis plastiko atliekų konteineris
- Esama vejos danga
- Esama asfalto danga
- Esama trinkelų danga
- Projektuojama trinkelų (200x100x60 mm, su nuožulna) danga
- Projektuojami g/b vejos bortai 80x200x1000
- Projektuojamas informacinis stendas (500x800 mm)

STENDO ĮRENGIMO DETALĖ

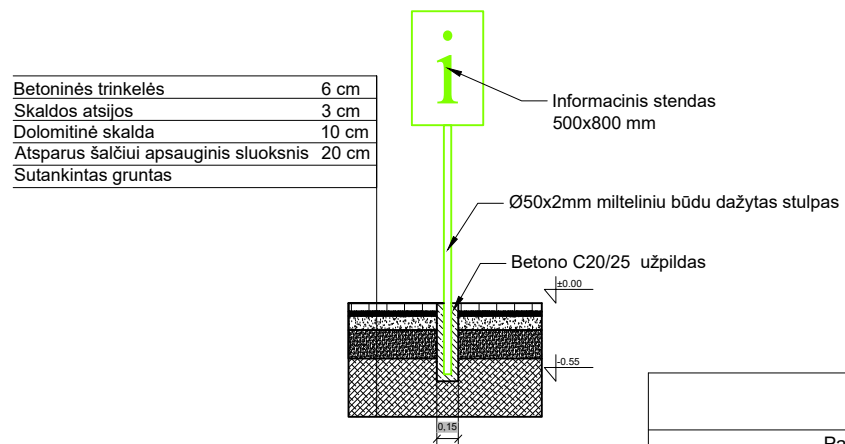

X=391075.820
Y=6125709.013

X=391076.804
Y=6125707.967

VEJOS BORTŲ ĮRENGIMO DETALĖ

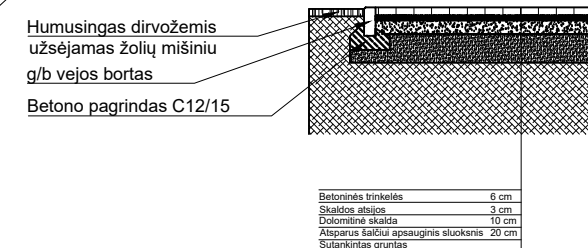

AIKŠTELĖS DANGOS KONSTRUKCIJA

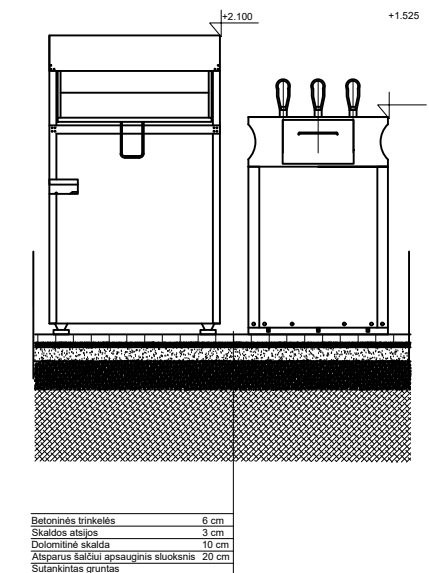

ŠAŅAUDŲ KIEKIŲ ŽINIARAŠTIS

Pavadinimas	Mato vnt.	Kiekis
Betono trinkelė su visais palydinčiais pasluoksniais įrengimas	m ²	12,127
MVA konteineris	vnt.	1
Tekstilės konteineris	vnt.	1
Vejos bortų įrengimas	m	7,670

Projektuotojas: MAŽOJI BENDRIJA "SOLITEX"	Objektas: TAURAGĖS MIESTO KOMUNALINIŲ IR ANTRINIŲ ŽALIAVŲ SURINKIMO KONTEINERIŲ AIKŠTELĖS		
Kval. dok. nr. 012939	Vardas, Pavardė N. MOCKUS	Parašas	Data 2025-07-28
PV			Brėžinys: VYTAUTO G. 76C, TAURAGĖ, TAURAGĖS R. SAV. KOMUNALINIŲ IR ANTRINIŲ ŽALIAVŲ SURINKIMO KONTEINERIŲ AIKŠTELĖS ĮRENGIMO SCHEMA
			Laida 0
Kalba	Užsakovas: UAB TAURAGĖS REGIONO ATLIEKŲ TVARKYMO CENTRAS	Žymuo: T011-2025	Lapas 1
LT			Lapų 1

Vytauto g. 85, Tauragė, Tauragės r. sav. komunalinių ir antrinių žaliavų surinkimo konteinerių aikštelės įrengimo schema M1:50

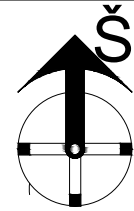

SITUACIJOS SCHEMA

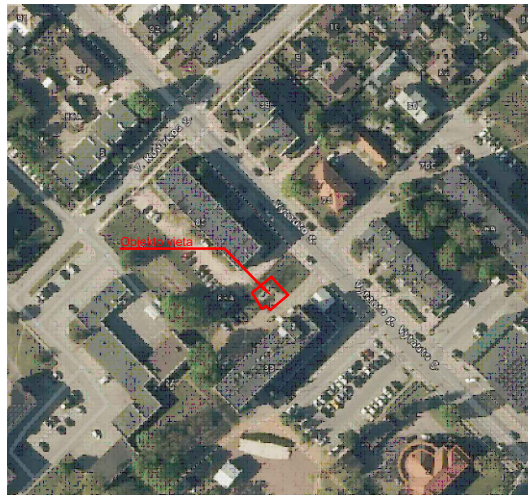

X=390971.632
Y=6125635.113

X=390970.573
Y=6125634.137

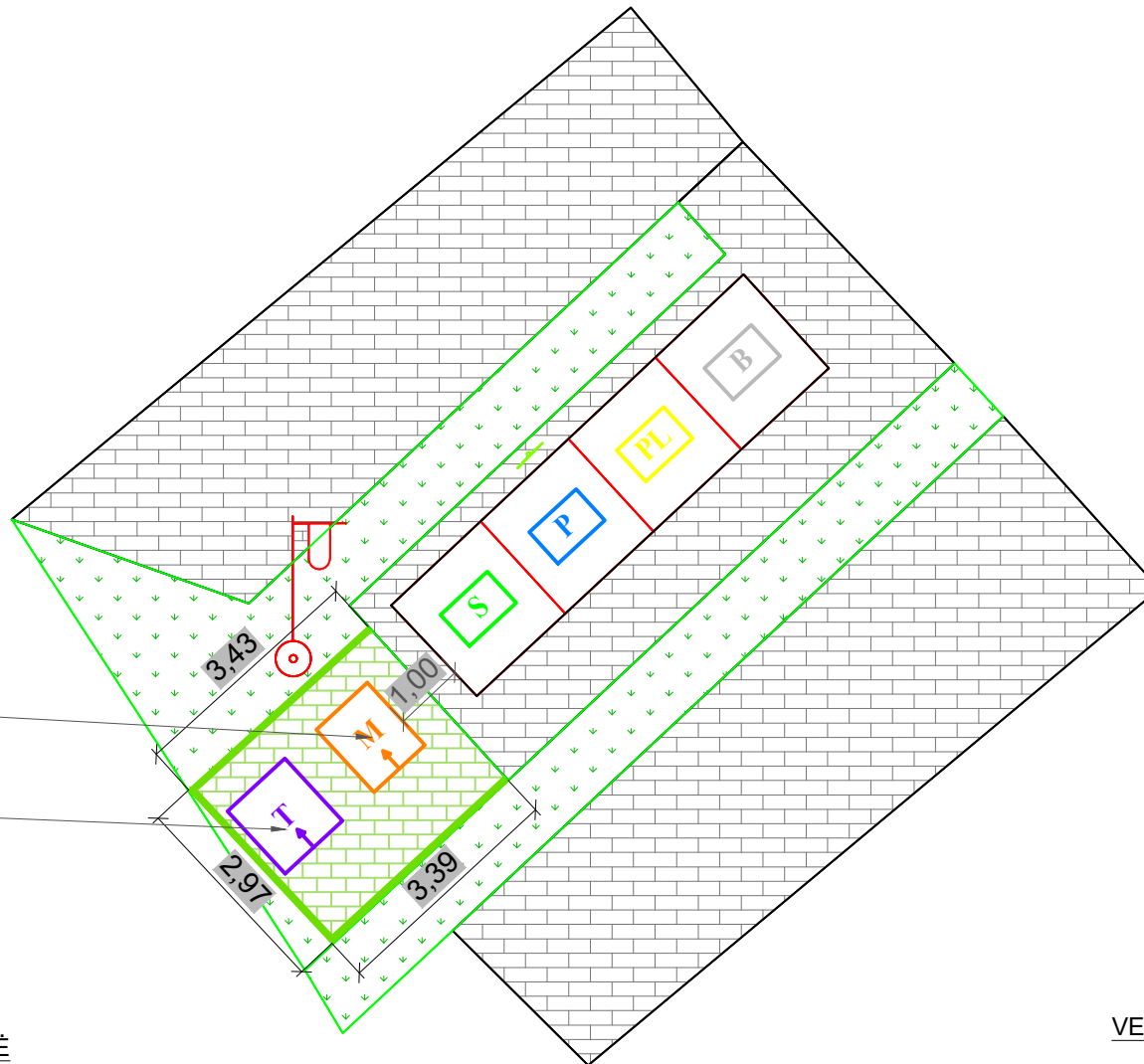

SUTARTINIAI ŽYMĖJIMAI:

- M Projektuojamas antžeminis **maisto ir virtuvės atliekų** konteineris
- T Projektuojamas antžeminis **tekstilės** konteineris
- B Esamas požeminis mišrių buitinių atliekų konteineris
- P Esamas požeminis popieriaus atliekų konteineris
- S Esamas požeminis stiklo atliekų konteineris
- PL Esamas požeminis plastiko atliekų konteineris
- Esama vejos danga
- Esama asfalto danga
- Esama trinkelė danga
- Projektuojama trinkelė (200x100x60 mm, su nuožulna) danga
- Projektuojami g/b vejos bortai 80x200x1000
- Projektuojamas informacinis stendas (500x800 mm)

AIKŠTELĖS DANGOS KONSTRUKCIJA

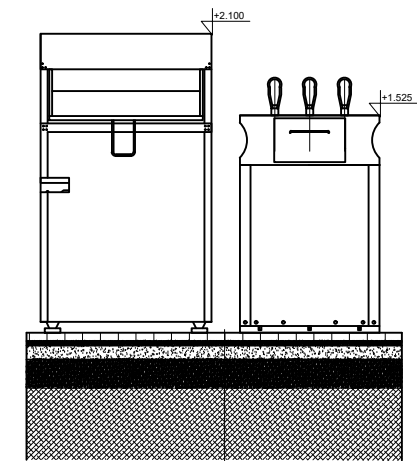

VEJOS BORTŲ ĮRENGIMO DETALĖ

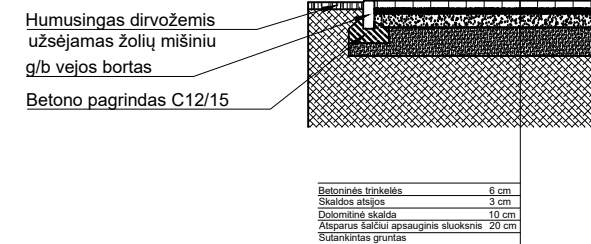

STENDO ĮRENGIMO DETALĖ

Betoninės trinkelės	6 cm
Skaldos atsijos	3 cm
Dolomitinė skalda	10 cm
Atsparus šalčiui apsauginis sluoksnis	20 cm
Sutankintas gruntas	

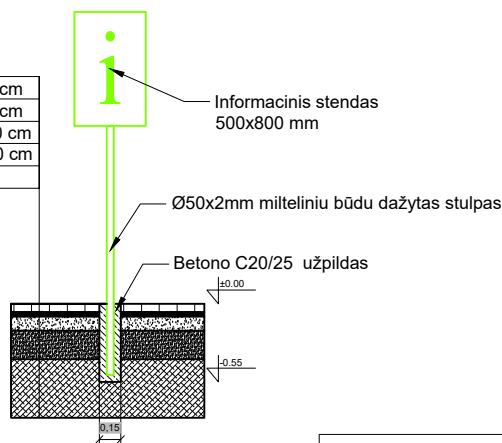

SANAUDŲ KIEKIŲ ŽINIARAŠTIS

Pavadinimas	Mato vnt.	Kiekis
Betono trinkelė su visais palydinčiais pasluoksniais įrengimas	m ²	9,297
MVA konteineris	vnt.	1
Tekstilės konteineris	vnt.	1
Vejos bortų įrengimas	m	9,790

Projektuotojas: MAŽOJI BENDRIJA "SOLITEX"				Objektas: TAURAGĖS MIESTO KOMUNALINIŲ IR ANTRINIŲ ŽALIAVŲ SURINKIMO KONTAINERIŲ AIKŠTELĖS		
Kval. dok. nr. 012939	Vardas, Pavardė	Parašas	Data	Brėžinys: VYTAUTO G. 85, TAURAGĖ, TAURAGĖS R. SAV. KOMUNALINIŲ IR ANTRINIŲ ŽALIAVŲ SURINKIMO KONTAINERIŲ AIKŠTELĖS ĮRENGIMO SCHEMA	Laida	
PV	N. MOCKUS		2025-07-28		0	
Kalba	Užsakovas: UAB TAURAGĖS REGIONO ATLIEKŲ TVARKYMO CENTRAS			Žymuo: T012-2025	Lapas	Lapų
LT					1	1

Vytauto g. 141, Tauragė, Tauragės r. sav. komunalinių ir antrinių žaliavų surinkimo konteinerių aikštelės įrengimo schema M1:50



SITUACIJOS SCHEMA

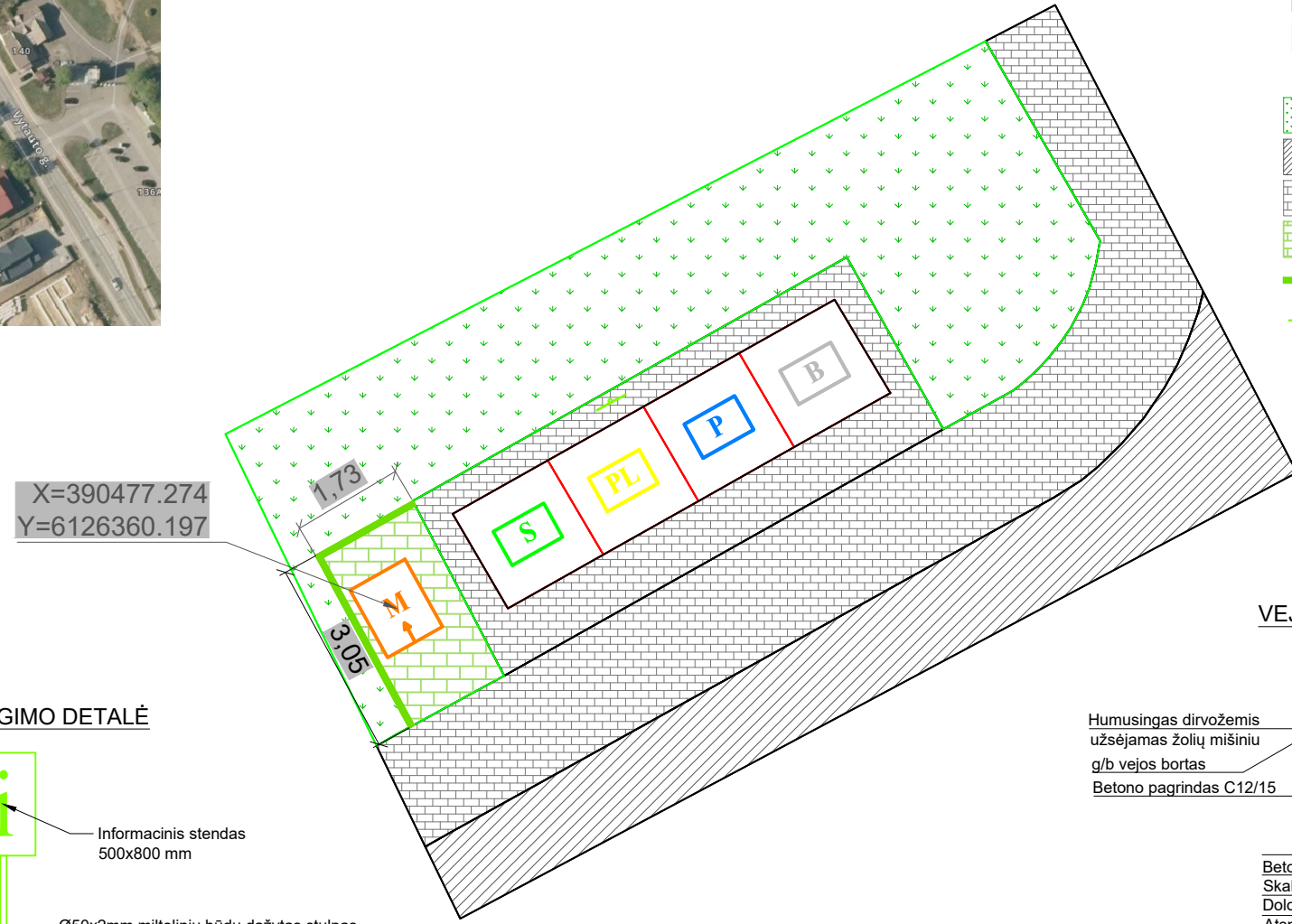
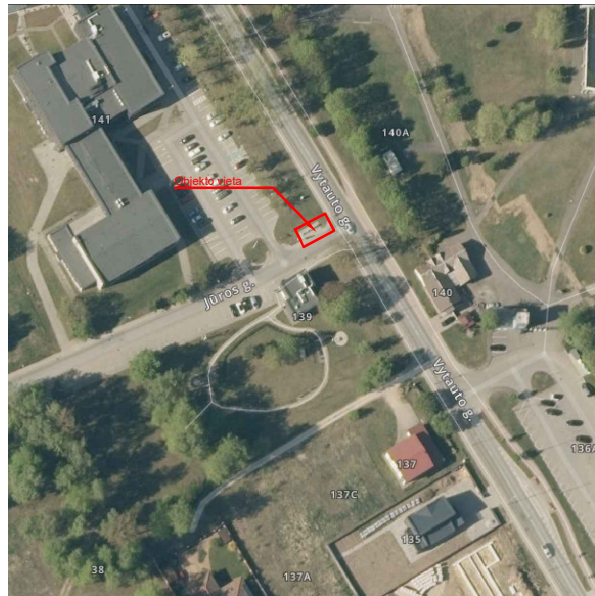

X=390477.274
Y=6126360.197

SUTARTINIAI ŽYMĖJIMAI:

- M Projektuojamas antžeminis **maisto ir virtuvės atliekų** konteineris
- B Esamas požeminis mišrių buitinių atliekų konteineris
- P Esamas požeminis popieriaus atliekų konteineris
- S Esamas požeminis stiklo atliekų konteineris
- PL Esamas požeminis plastiko atliekų konteineris
- Esama vejos danga
- Esama asfalto danga
- Esama trinkelė danga
- Projektuojama trinkelė (200x100x60 mm, su nuožulna) danga
- Projektuojami g/b vejos bortai 80x200x1000
- Projektuojamas informacinis stendas (500x800 mm)

AIKŠTELĖS DANGOS KONSTRUKCIJA

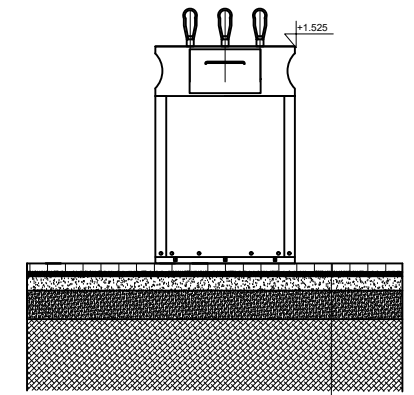

VEJOS BORTŲ ĮRENGIMO DETALĖ

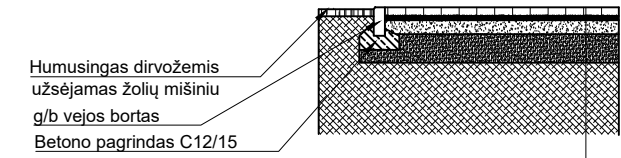

Betoninės trinkelės	6 cm
Skaldos atsijos	3 cm
Dolomitinė skalda	10 cm
Atsparus šalčiui apsauginis sluoksnis	20 cm
Sutankintas gruntas	

Betoninės trinkelės	6 cm
Skaldos atsijos	3 cm
Dolomitinė skalda	10 cm
Atsparus šalčiui apsauginis sluoksnis	20 cm
Sutankintas gruntas	

STENDO ĮRENGIMO DETALĖ

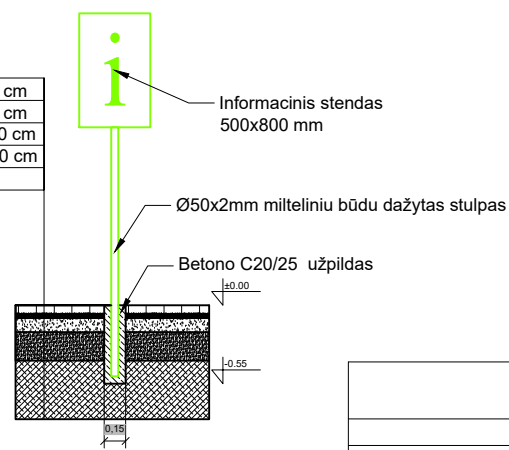

Betoninės trinkelės	6 cm
Skaldos atsijos	3 cm
Dolomitinė skalda	10 cm
Atsparus šalčiui apsauginis sluoksnis	20 cm
Sutankintas gruntas	

Informacinis stendas
500x800 mm

Ø50x2mm miltelinio būdu dažytas stulpas
Betono C20/25 užpildas

ŠAŅAUDŲ KIEKIŲ ŽINIARAŠTIS

Pavadinimas	Mato vnt.	Kiekis
Betono trinkelė su visais palydinčiais pasluoksniais įrengimas	m ²	9,203
MVA konteineris	vnt.	1
Vejos bortų įrengimas	m	4,780

Projektuotojas: MAŽOJI BENDRIJA "SOLITEX"				Objektas: TAURAGĖS MIESTO KOMUNALINIŲ IR ANTRINIŲ ŽALIAVŲ SURINKIMO KONTEINERIŲ AIKŠTELĖS		
Kval. dok. nr. 012939	Vardas, Pavardė	Parašas	Data	Brėžinys: VYTAUTO G. 141, TAURAGĖ, TAURAGĖS R. SAV. KOMUNALINIŲ IR ANTRINIŲ ŽALIAVŲ SURINKIMO KONTEINERIŲ AIKŠTELĖS ĮRENGIMO SCHEMA	Laida	
PV	N. MOCKUS		2025-07-28		0	
Kalba	Užsakovas: UAB TAURAGĖS REGIONO ATLIEKŲ TVARKYMO CENTRAS			Žymuo: T013-2025	Lapas	Lapų
LT					1	1

Moksleivių al. 6, Tauragė, Tauragės r. sav. komunalinių ir antrinių žaliavų surinkimo konteinerių aikštelės įrengimo schema M1:50

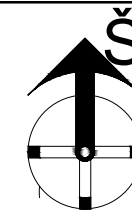

SITUACIJOS SCHEMA

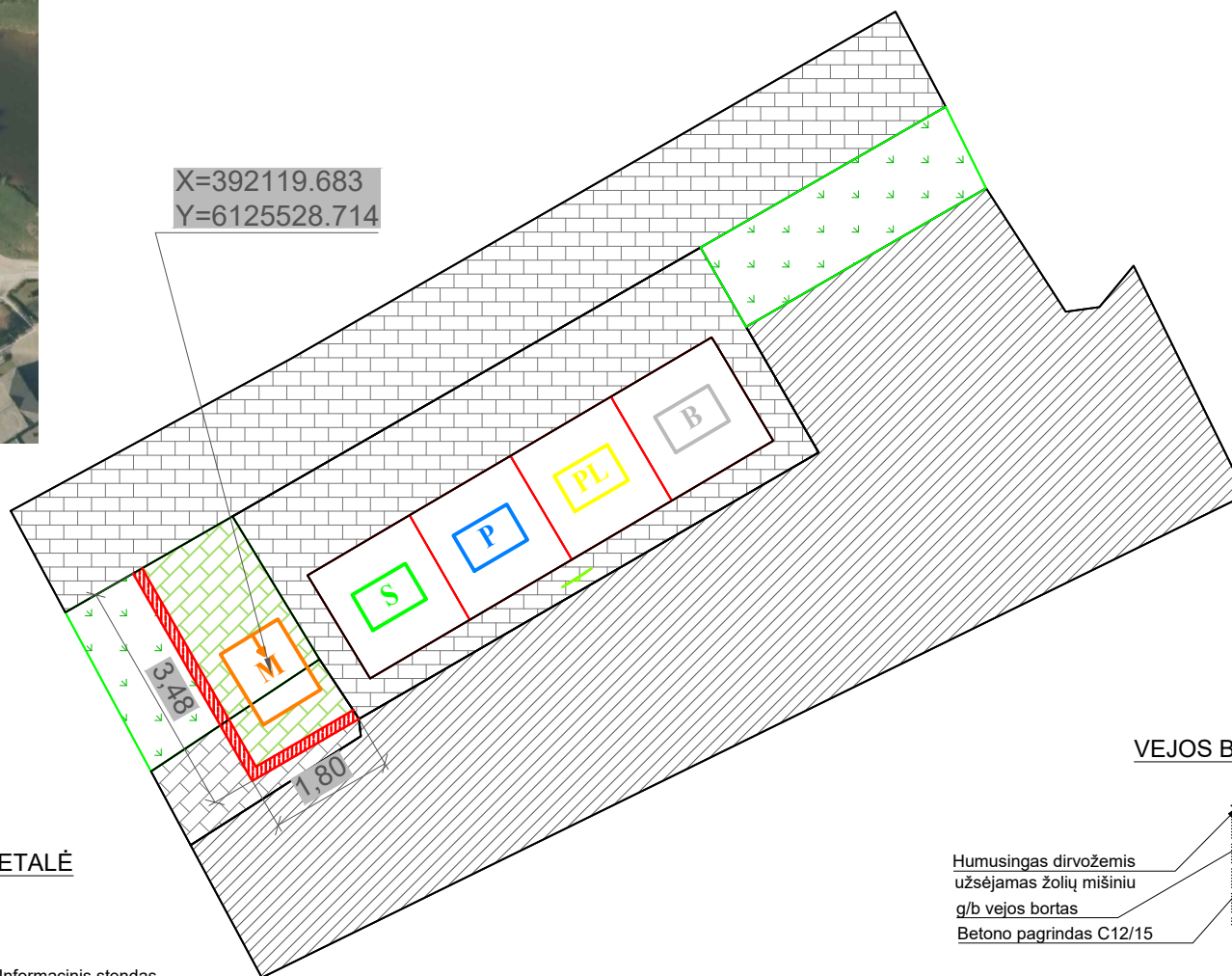
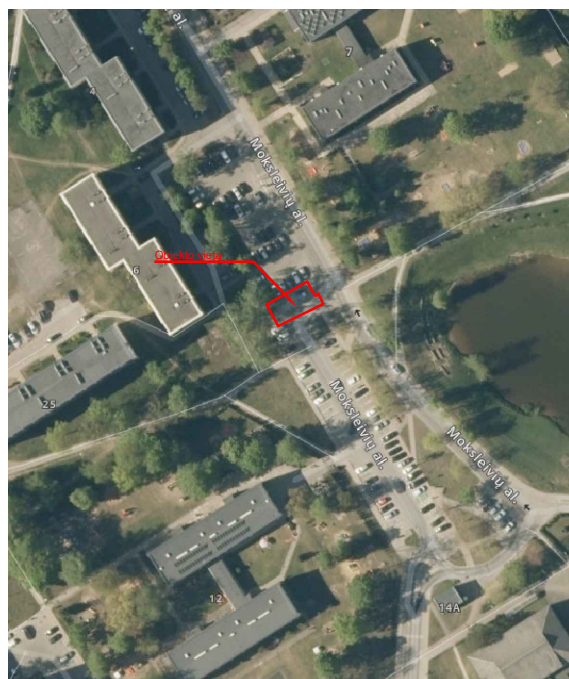

SUTARTINIAI ŽYMĖJIMAI:

- M Projektuojamas antžeminis **maisto ir virtuvės atliekų** konteineris
- B Esamas požeminis mišrių buitinių atliekų konteineris
- P Esamas požeminis popieriaus atliekų konteineris
- S Esamas požeminis stiklo atliekų konteineris
- PL Esamas požeminis plastiko atliekų konteineris
- Esama vejos danga
- Esama asfalto danga
- Esama trinkelė danga
- Projektuojama trinkelė (200x100x60 mm, su nuožulna) danga
- Projektuojama 150 mm pločio atraminė sienutė
- Projektuojami g/b vejos bortai 80x200x1000
- Projektuojamas informacinis stendas (500x800 mm)

Principinė atraminės sienutės armavimo schema

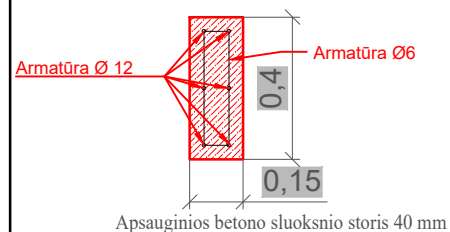

STENDO ĮRENGIMO DETALĖ

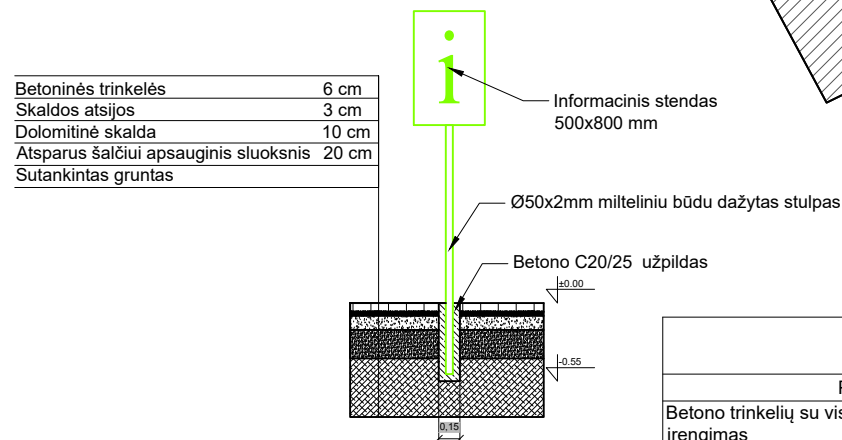

SĄNAUDŲ KIEKIŲ ŽINIARAŠTIS		
Pavadinimas	Mato vnt.	Kiekis
Betono trinkelė su visais palydinčiais pasluoksniais įrengimas	m ²	5,263
MVA konteineris	vnt.	1
Trinkelė dangos demontavimas	m ²	1,740
150 mm pločio g/b atraminės sienutės įrengimas	m	5,280

AIKŠTELĖS DANGOS KONSTRUKCIJA

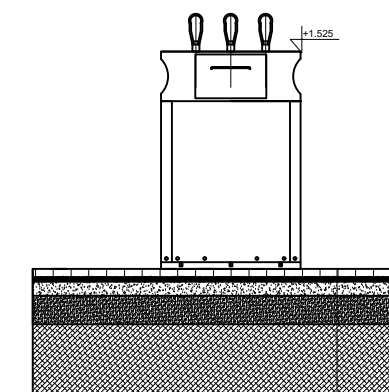

VEJOS BORTŲ ĮRENGIMO DETALĖ

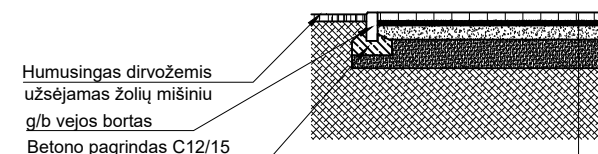

Betoninės trinkelės	6 cm
Skaldos atsijos	3 cm
Dolomitinė skalda	10 cm
Atsparus šalčiui apsauginis sluoksnis	20 cm
Sutankintas gruntas	

Betoninės trinkelės	6 cm
Skaldos atsijos	3 cm
Dolomitinė skalda	10 cm
Atsparus šalčiui apsauginis sluoksnis	20 cm
Sutankintas gruntas	

Projektuotojas: MAŽOJI BENDRIJA "SOLITEX"				Objektas: TAURAGĖS MIESTO KOMUNALINIŲ IR ANTRINIŲ ŽALIAVŲ SURINKIMO KONTEINERIŲ AIKŠTELĖS		
Kval. dok. nr. 012939	Vardas, Pavardė	Parašas	Data	Brėžinys: MOKSLEIVIŲ AL. 6, TAURAGĖ, TAURAGĖS R. SAV. KOMUNALINIŲ IR ANTRINIŲ ŽALIAVŲ SURINKIMO KONTEINERIŲ AIKŠTELĖS ĮRENGIMO SCHEMA	Laida	
	PV	N. MOCKUS	2025-07-28		0	
Kalba	Užsakovas: UAB TAURAGĖS REGIONO ATLIEKŲ TVARKYMO CENTRAS			Žymuo: T014-2025	Lapas 1	
LT				Lapas 1	Lapų 1	

Dainavos g. 6, Tauragė, Tauragės r. sav. komunalinių ir antrinių žaliavų surinkimo konteinerių aikštelės įrengimo schema M1:50

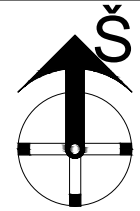

SITUACIJOS SCHEMA



X=392221.255
Y=6125720.667

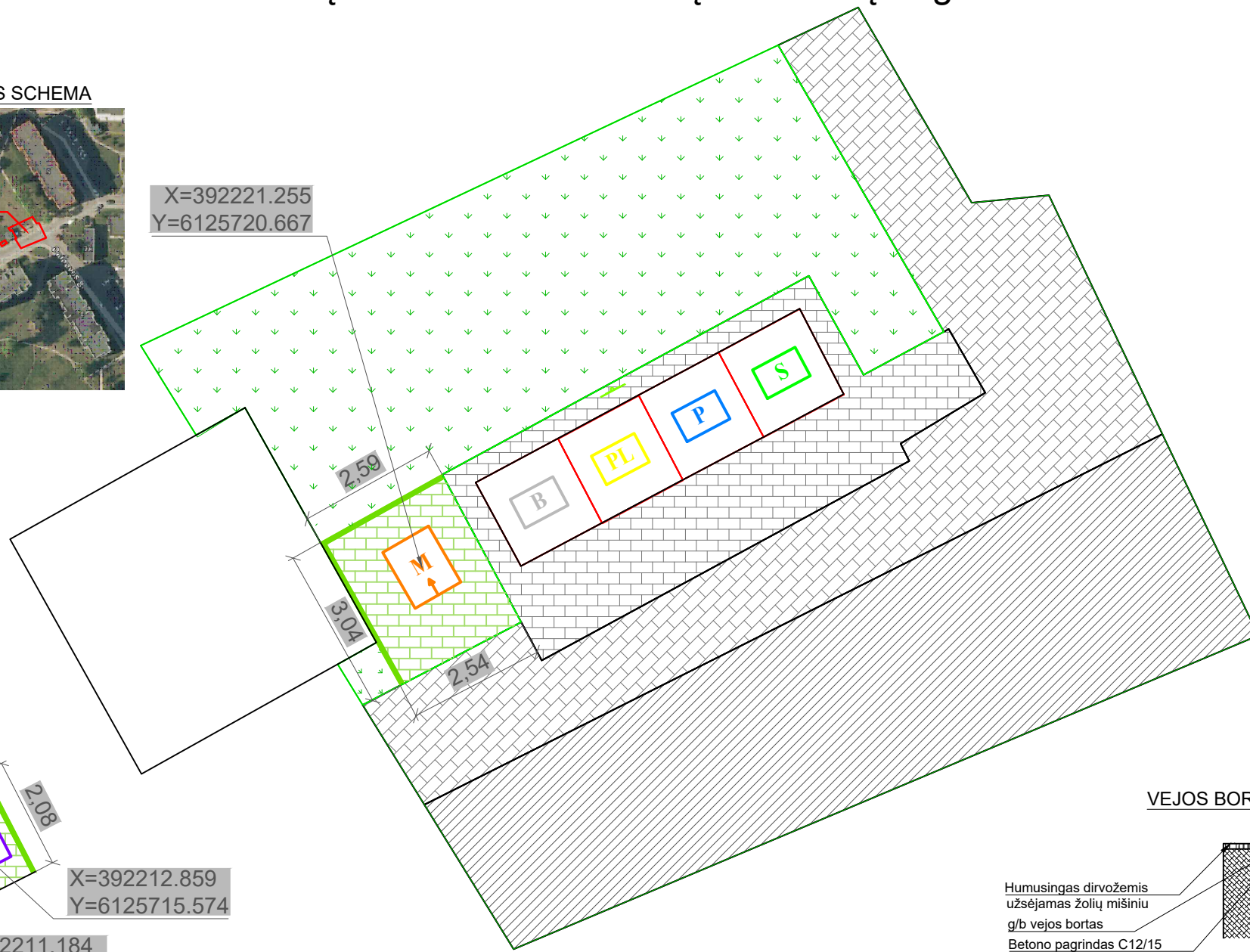

X=392212.859
Y=6125715.574

X=392211.184
Y=6125714.679

SUTARTINIAI ŽYMĖJIMAI:

- M Projektuojamas antžeminis **maisto ir virtuvės atliekų** konteineris
- T Projektuojamas antžeminis **tekstilės** konteineris
- B Esamas požeminis mišrių buitinių atliekų konteineris
- P Esamas požeminis popieriaus atliekų konteineris
- S Esamas požeminis stiklo atliekų konteineris
- PL Esamas požeminis plastiko atliekų konteineris
- Esama vejos danga
- Esama asfalto danga
- Esama trinkelė danga
- Projektuojama trinkelė (200x100x60 mm, su nuožulna) danga
- Projektuojami g/b vejos bortai 80x200x1000
- Projektuojamas informacinis stendas (500x800 mm)

AIKŠTELĖS DANGOS KONSTRUKCIJA

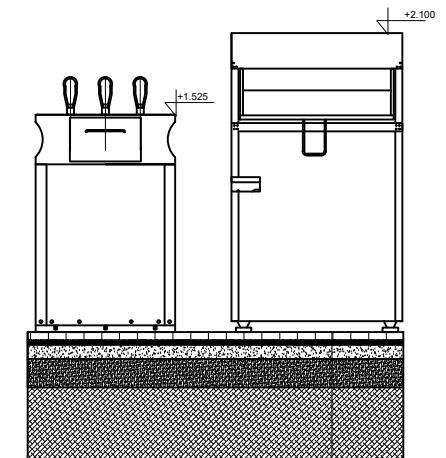

VEJOS BORTŲ ĮRENGIMO DETALĖ

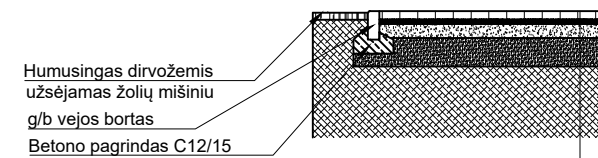

Betoninės trinkelės	6 cm
Skaldos atsijos	3 cm
Dolomitinė skalda	10 cm
Atsparus šalčiui apsauginis sluoksnis	20 cm
Sutankintas gruntas	

Betoninės trinkelės	6 cm
Skaldos atsijos	3 cm
Dolomitinė skalda	10 cm
Atsparus šalčiui apsauginis sluoksnis	20 cm
Sutankintas gruntas	

STENDO ĮRENGIMO DETALĖ

Betoninės trinkelės	6 cm
Skaldos atsijos	3 cm
Dolomitinė skalda	10 cm
Atsparus šalčiui apsauginis sluoksnis	20 cm
Sutankintas gruntas	

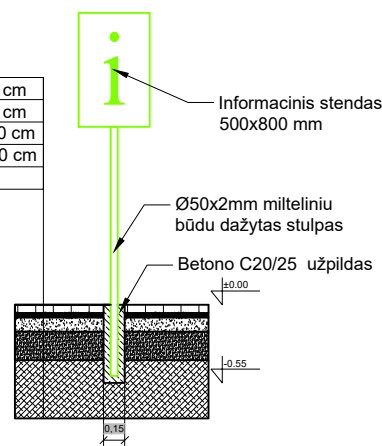

SAŃAUDŲ KIEKIŲ ŽINIARAŠTIS

Pavadinimas	Mato vnt.	Kiekis
Betono trinkelė su visais palydinčiais pasluoksniais įrengimas	m ²	14,221
MVA konteineris	vnt.	1
Tekstilės konteineris	vnt.	2
Vejos bortų įrengimas	m	13,350

Projektuotojas: MAŽOJI BENDRIJA "SOLITEX"	Objektas: TAURAGĖS MIESTO KOMUNALINIŲ IR ANTRINIŲ ŽALIAVŲ SURINKIMO KONTEINERIŲ AIKŠTELĖS		
Kval. dok. nr. 012939	Vardas, Pavardė PV N. MOCKUS	Parašas	Data 2025-07-28
Kalba LT	Užsakovas: UAB TAURAGĖS REGIONO ATLIEKŲ TVARKYMO CENTRAS	Brėžinys: DAINAVOS G. 6, TAURAGĖ, TAURAGĖS R. SAV. KOMUNALINIŲ IR ANTRINIŲ ŽALIAVŲ SURINKIMO KONTEINERIŲ AIKŠTELĖS ĮRENGIMO SCHEMA	Laida 0
		Žymuo: T015-2025	Lapas 1
			Lapų 1

Miško g. 4, Tauragė, Tauragės r. sav. komunalinių ir antrinių žaliavų surinkimo konteinerių aikštelės įrengimo schema M1:50

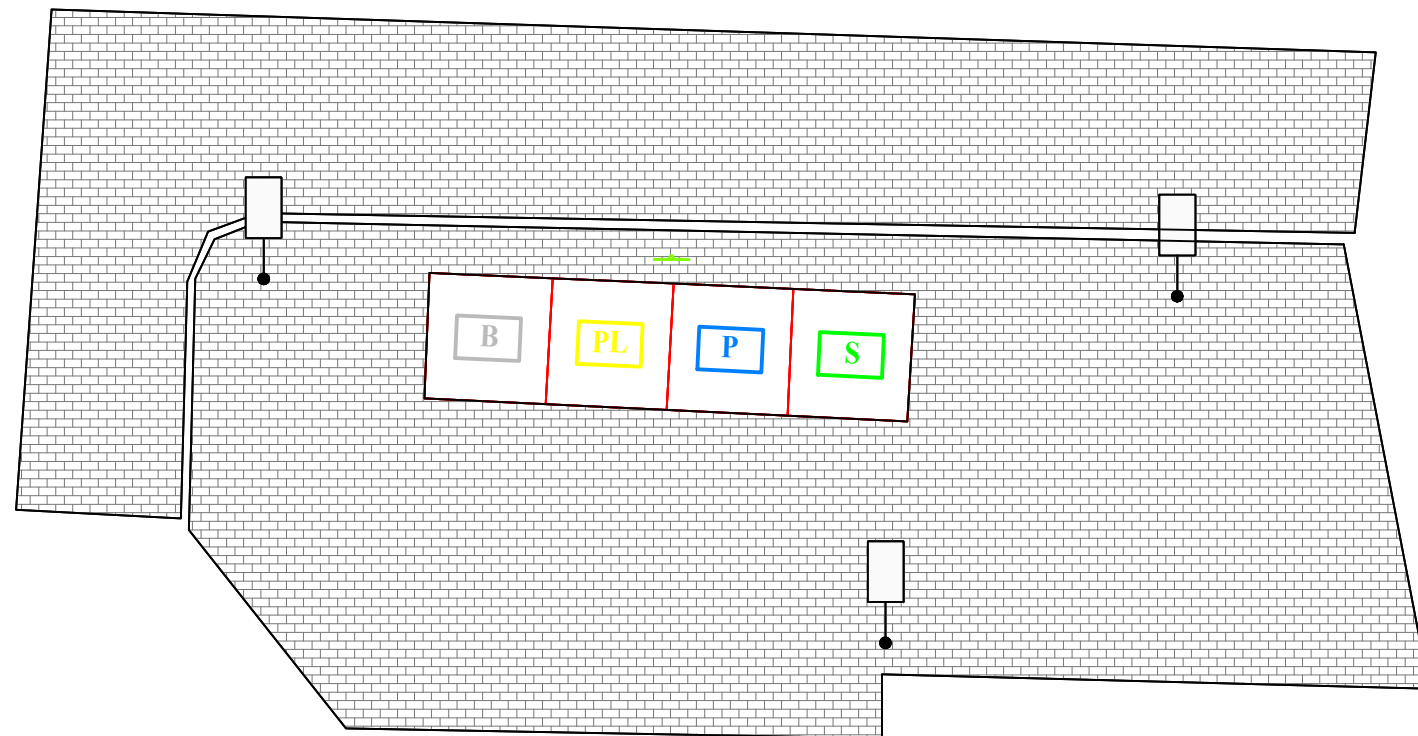
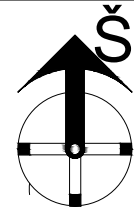

SUTARTINIAI ŽYMĖJIMAI:

- B Esamas požeminis mišrių buitinių atliekų konteineris
- P Esamas požeminis popieriaus atliekų konteineris
- S Esamas požeminis stiklo atliekų konteineris
- PL Esamas požeminis plastiko atliekų konteineris
- Esama trinkelė danga
- Projektuojamas informacinis stendas (500x800 mm)

STENDO ĮRENGIMO DETALĖ

Betoninės trinkelės	6 cm
Skaldos atsijos	3 cm
Dolomitinė skalda	10 cm
Atsparus šalčiui apsauginis sluoksnis	20 cm
Sutankintas gruntas	

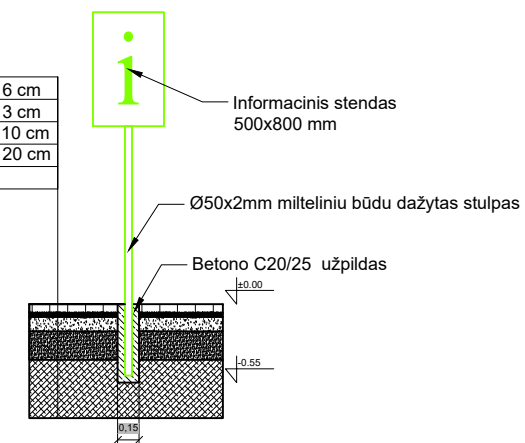

SITUACIJOS SCHEMA

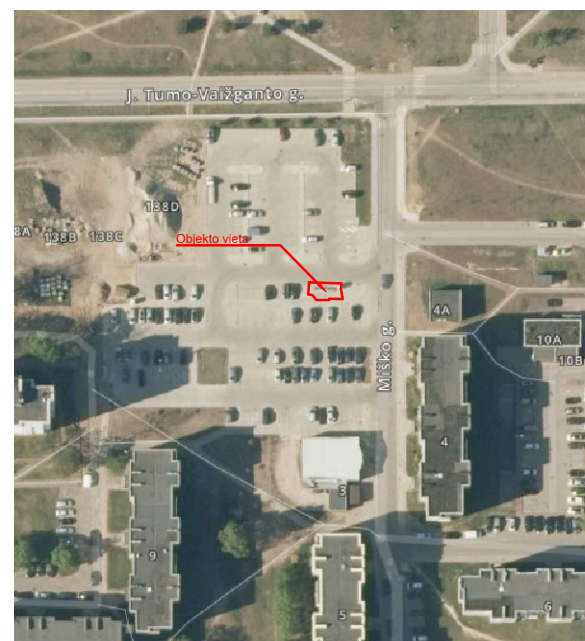

	Projektuotojas: MAŽOJI BENDRIJA "SOLITEX"	Objektas: TAURAGĖS MIESTO KOMUNALINIŲ IR ANTRINIŲ ŽALIAVŲ SURINKIMO KONTEINERIŲ AIKŠTELĖS			
Kval. dok. nr. 012939	Vardas, Pavardė	Parašas	Data	Brėžinys:	Laida
PV	N. MOCKUS		2025-07-28	MIŠKO G. 4, TAURAGĖ, TAURAGĖS R. SAV. KOMUNALINIŲ IR ANTRINIŲ ŽALIAVŲ SURINKIMO KONTEINERIŲ AIKŠTELĖS ĮRENGIMO SCHEMA	0
Kalba	Užsakovas:	Žymuo:		Lapas	Lapų
LT	UAB TAURAGĖS REGIONO ATLIEKŲ TVARKYMO CENTRAS	T016-2025		1	1

J. Tumo Vaižganto g. 120, Tauragė, Tauragės r. sav. komunalinių ir antrinių žaliavų surinkimo konteinerių aikštelės įrengimo schema

M1:50

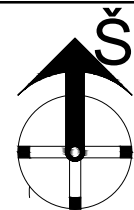

SITUACIJOS SCHEMA

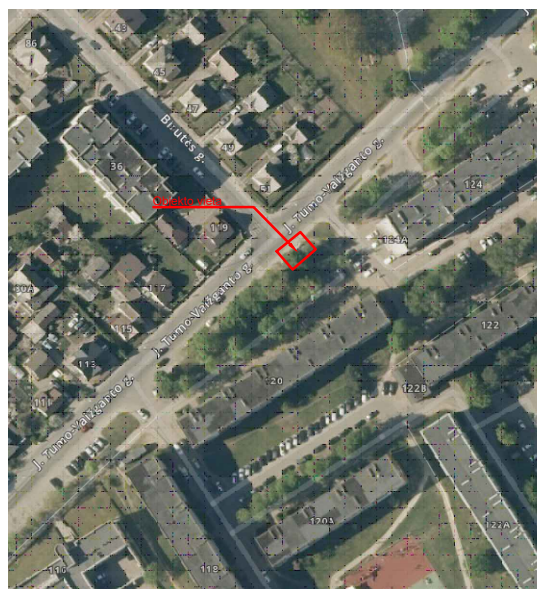

SUTARTINIAI ŽYMĖJIMAI:

- M Projektuojamas antžeminis **maisto ir virtuvės atliekų** konteineris
- B Esamas požeminis mišrių buitinių atliekų konteineris
- P Esamas požeminis popieriaus atliekų konteineris
- S Esamas požeminis stiklo atliekų konteineris
- PL Esamas požeminis plastiko atliekų konteineris
- Esama vejos danga
- Esama asfalto danga
- Esama trinkelėlių danga
- Projektuojama trinkelėlių (200x100x60 mm, su nuožulna) danga
- Projektuojami g/b vejos bortai 80x200x1000
- Projektuojamas informacinis stendas (500x800 mm)

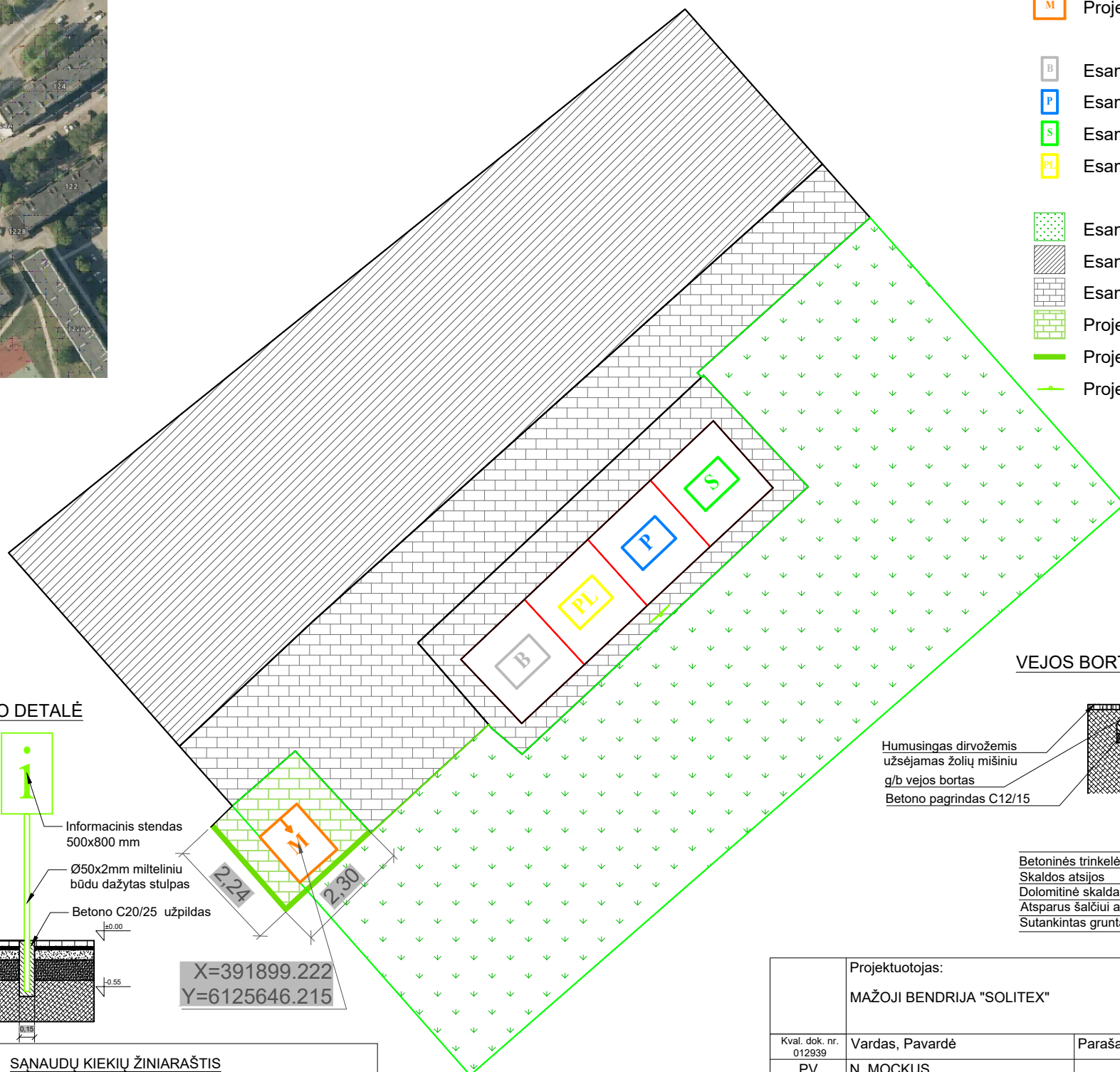

AIKŠTELĖS DANGOS KONSTRUKCIJA

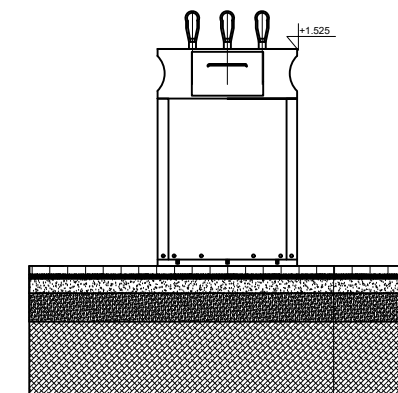

VEJOS BORTŲ ĮRENGIMO DETALĖ

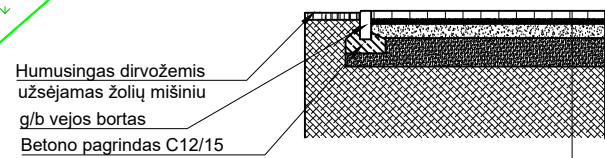

STENDO ĮRENGIMO DETALĖ

- Betoninės trinkelės 6 cm
- Skaldos atsijos 3 cm
- Dolomitinė skalda 10 cm
- Atsparus šalčiui apsauginis sluoksnis 20 cm
- Sutankintas gruntas

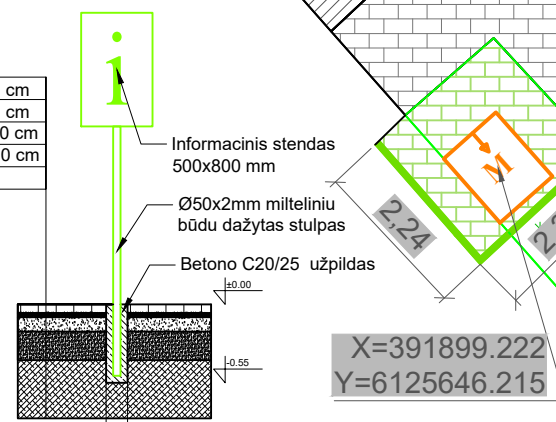

X=391899.222
Y=6125646.215

- Betoninės trinkelės 6 cm
- Skaldos atsijos 3 cm
- Dolomitinė skalda 10 cm
- Atsparus šalčiui apsauginis sluoksnis 20 cm
- Sutankintas gruntas

- Betoninės trinkelės 6 cm
- Skaldos atsijos 3 cm
- Dolomitinė skalda 10 cm
- Atsparus šalčiui apsauginis sluoksnis 20 cm
- Sutankintas gruntas

SAŃAUDŲ KIEKIŲ ŽINIARAŠTIS

Pavadinimas	Mato vnt.	Kiekis
Betono trinkelėlių su visais palydinčiais pasluoksniais įrengimas	m ²	4,675
MVA konteineris	vnt.	1
Vejos bortų įrengimas	m	5,540

Projektuotojas: MAŽOJI BENDRIJA "SOLITEX"		Objektas: TAURAGĖS MIESTO KOMUNALINIŲ IR ANTRINIŲ ŽALIAVŲ SURINKIMO KONTEINERIŲ AIKŠTELĖS		
Kval. dok. nr. 012939	Vardas, Pavardė	Parašas	Data	Brėžinys:
PV	N. MOCKUS		2025-07-28	J. TUMO VAIŽGANTO G. 120, TAURAGĖ, TAURAGĖS R. SAV. KOMUNALINIŲ IR ANTRINIŲ ŽALIAVŲ SURINKIMO KONTEINERIŲ AIKŠTELĖS ĮRENGIMO SCHEMA
				Laida
				0
Kalba	Užsakovas:	Žymuo:	Lapas	Lapų
LT	UAB TAURAGĖS REGIONO ATLIEKŲ TVARKYMO CENTRAS	T017-2025	1	1

J. Tumo Vaižganto g. 126, Tauragė, Tauragės r. sav. komunalinių ir antrinių žaliavų surinkimo konteinerių aikštelės įrengimo schema

M1:50

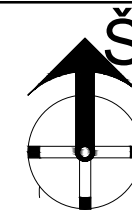

SITUACIJOS SCHEMA

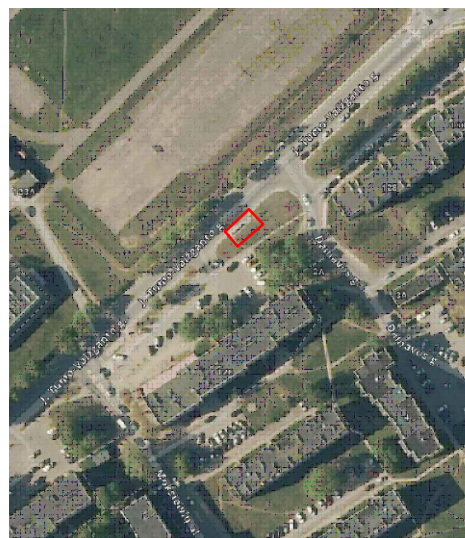

SUTARTINIAI ŽYMĖJIMAI:

- B Esamas požeminis mišrių buitinių atliekų konteineris
- P Esamas požeminis popieriaus atliekų konteineris
- S Esamas požeminis stiklo atliekų konteineris
- PL Esamas požeminis plastiko atliekų konteineris
- Esama vejos danga
- Esama asfalto danga
- Esama trinkelė danga
- Projektuojamas informacinis stendas (500x800 mm)

STENDO ĮRENGIMO DETALĖ

Betoninės trinkelės	6 cm
Skaldos atsijos	3 cm
Dolomitinė skalda	10 cm
Atsparus šalčiui apsauginis sluoksnis	20 cm
Sutankintas gruntas	

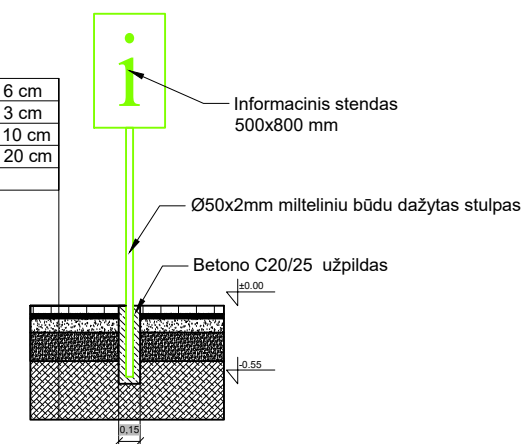

	Projektuotojas: MAŽOJI BENDRIJA "SOLITEX"	Objektas: TAURAGĖS MIESTO KOMUNALINIŲ IR ANTRINIŲ ŽALIAVŲ SURINKIMO KONTEINERIŲ AIKŠTELĖS			
Kval. dok. nr. 012939	Vardas, Pavardė	Parašas	Data	Brėžinys:	Laida
PV	N. MOCKUS		2025-07-28	J. TUMO VAIŽGANTO G. 126, TAURAGĖ, TAURAGĖS R. SAV. KOMUNALINIŲ IR ANTRINIŲ ŽALIAVŲ SURINKIMO KONTEINERIŲ AIKŠTELĖS ĮRENGIMO SCHEMA	0
Kalba	Užsakovas:	Žymuo:		Lapas	Lapų
LT	UAB TAURAGĖS REGIONO ATLIEKŲ TVARKYMO CENTRAS	T018-2025		1	1

J. Tumo Vaižganto g. 129, Tauragė, Tauragės r. sav. komunalinių ir antrinių žaliavų surinkimo konteinerių aikštelės įrengimo schema

M1:50

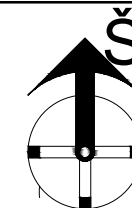

SITUACIJOS SCHEMA



SUTARTINIAI ŽYMĖJIMAI:

- M Projektuojamas antžeminis **maisto ir virtuvės atliekų** konteineris
- T Projektuojamas antžeminis **tekstilės** konteineris
- B Esamas požeminis mišrių buitinių atliekų konteineris
- P Esamas požeminis popieriaus atliekų konteineris
- S Esamas požeminis stiklo atliekų konteineris
- PL Esamas požeminis plastiko atliekų konteineris
- Esama vejos danga
- Esama asfalto danga
- Esama trinkelė danga
- Projektuojama trinkelė (200x100x60 mm, su nuožulna) danga
- Projektuojami g/b vejos bortai 80x200x1000
- Projektuojamas informacinis stendas (500x800 mm)

AIKŠTELĖS DANGOS KONSTRUKCIJA

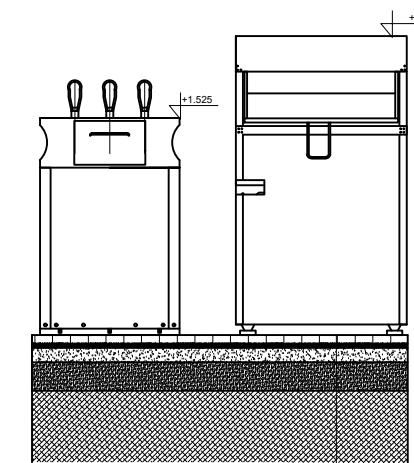

VEJOS BORTŲ ĮRENGIMO DETALĖ

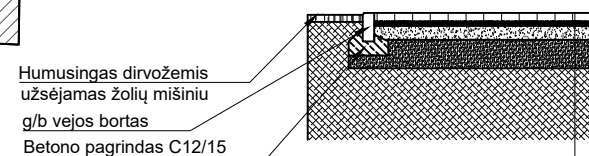

- Betoninės trinkelės 6 cm
- Skaldos atsijos 3 cm
- Dolomitinė skalda 10 cm
- Atsparus šalčiui apsauginis sluoksnis 20 cm
- Sutankintas gruntas

- Betoninės trinkelės 6 cm
- Skaldos atsijos 3 cm
- Dolomitinė skalda 10 cm
- Atsparus šalčiui apsauginis sluoksnis 20 cm
- Sutankintas gruntas

STENDO ĮRENGIMO DETALĖ

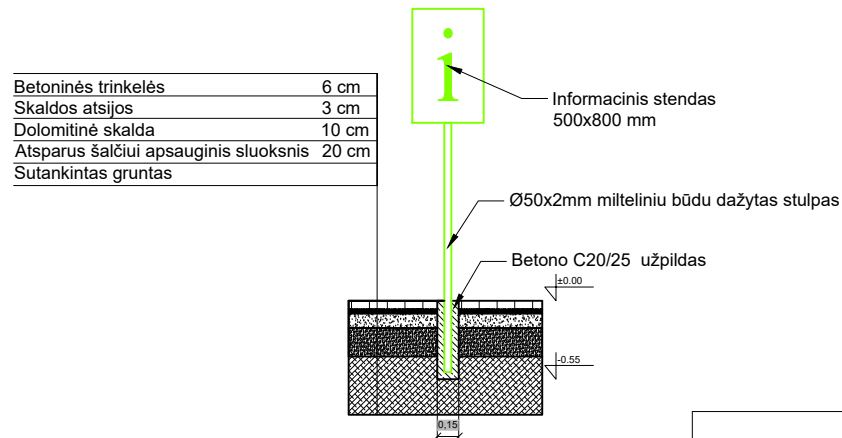

- Betoninės trinkelės 6 cm
- Skaldos atsijos 3 cm
- Dolomitinė skalda 10 cm
- Atsparus šalčiui apsauginis sluoksnis 20 cm
- Sutankintas gruntas

SANAUDŲ KIEKIŲ ŽINIARAŠTIS		
Pavadinimas	Mato vnt.	Kiekis
Betono trinkelė su visais palydinčiais pasluoksniais įrengimas	m ²	10,405
MVA konteineris	vnt.	1
Tekstilės konteineris	vnt.	1
Vejos bortų įrengimas	m	9,910

Projektuotojas: MAŽOJI BENDRIJA "SOLITEX"		Objektas: TAURAGĖS MIESTO KOMUNALINIŲ IR ANTRINIŲ ŽALIAVŲ SURINKIMO KONTEINERIŲ AIKŠTELĖS		
Kval. dok. nr. 012939	Vardas, Pavardė PV N. MOCKUS	Parašas	Data 2025-07-28	Brėžinys: J. TUMO VAIŽGANTO G. 129, TAURAGĖ, TAURAGĖS R. SAV. KOMUNALINIŲ IR ANTRINIŲ ŽALIAVŲ SURINKIMO KONTEINERIŲ AIKŠTELĖS ĮRENGIMO SCHEMA
Kalba	Užsakovas: LT UAB TAURAGĖS REGIONO ATLIEKŲ TVARKYMO CENTRAS	Žymuo: T019-2025	Lapas 1	Laidos 0
			Lapų 1	Lapų 1

J. Tumo Vaižganto g. 142, Tauragė, Tauragės r. sav. komunalinių ir antrinių žaliavų surinkimo konteinerių aikštelės įrengimo schema

M1:50

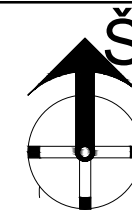

SITUACIJOS SCHEMA

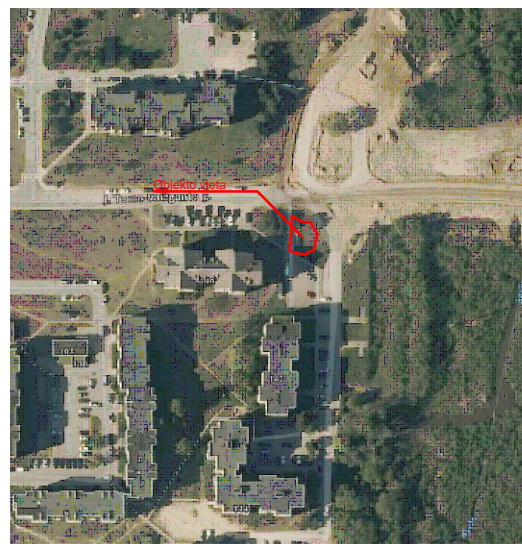

SUTARTINIAI ŽYMĖJIMAI:

- M Projektuojamas antžeminis **maisto ir virtuvės atliekų** konteineris
- B Esamas požeminis mišrių buitinių atliekų konteineris
- P Esamas požeminis popieriaus atliekų konteineris
- S Esamas požeminis stiklo atliekų konteineris
- PL Esamas požeminis plastiko atliekų konteineris
- Esama vejos danga
- Esama asfalto danga
- Esama trinkelėlių danga
- Projektuojama trinkelėlių (200x100x60 mm, su nuožulna) danga
- Projektuojami g/b vejos bortai 80x200x1000
- Projektuojamas informacinis stendas (500x800 mm)

AIKŠTELĖS DANGOS KONSTRUKCIJA

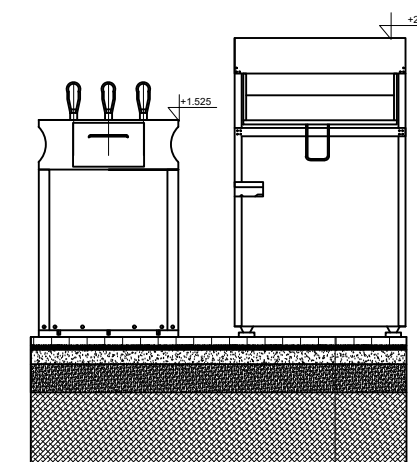

VEJOS BORTŲ ĮRENGIMO DETALĖ

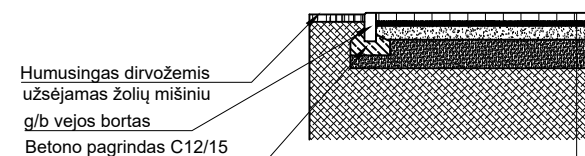

Betoninės trinkelės	6 cm
Skaldos atsijos	3 cm
Dolomitinė skalda	10 cm
Atsparus šalčiui apsauginis sluoksnis	20 cm
Sutankintas gruntas	

Betoninės trinkelės	6 cm
Skaldos atsijos	3 cm
Dolomitinė skalda	10 cm
Atsparus šalčiui apsauginis sluoksnis	20 cm
Sutankintas gruntas	

STENDO ĮRENGIMO DETALĖ

Betoninės trinkelės	6 cm
Skaldos atsijos	3 cm
Dolomitinė skalda	10 cm
Atsparus šalčiui apsauginis sluoksnis	20 cm
Sutankintas gruntas	

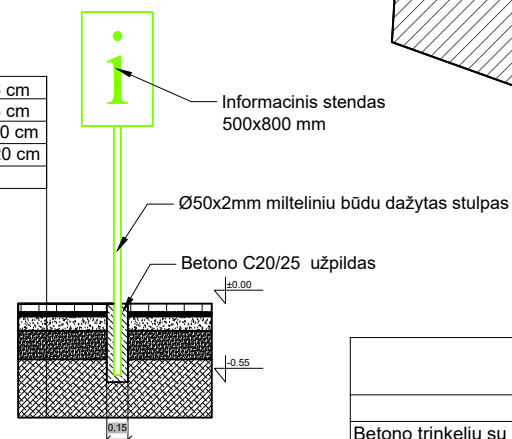

SANAUDŲ KIEKIŲ ŽINIARAŠTIS		
Pavadinimas	Mato vnt.	Kiekis
Betono trinkelėlių su visais palydinčiais pasluoksniais įrengimas	m ²	5,690
Asfalto dangos demontavimas	m ²	6,533
MVA konteineris	vnt.	1
Vejos bortų įrengimas	m	5,130
Gatvės bortų įrengimas	m	2,920

Projektuotojas: MAŽOJI BENDRIJA "SOLITEX"		Objektas: TAURAGĖS MIESTO KOMUNALINIŲ IR ANTRINIŲ ŽALIAVŲ SURINKIMO KONTEINERIŲ AIKŠTELĖS		
Kval. dok. nr. 012939	Vardas, Pavardė	Parašas	Data	Brėžinys:
PV	N. MOCKUS		2025-07-28	J. TUMO VAIŽGANTO G. 142, TAURAGĖ, TAURAGĖS R. SAV. KOMUNALINIŲ IR ANTRINIŲ ŽALIAVŲ SURINKIMO KONTEINERIŲ AIKŠTELĖS ĮRENGIMO SCHEMA
Kalba	Užsakovas:	Žymuo:	Lapas	Lapų
LT	UAB TAURAGĖS REGIONO ATLIEKŲ TVARKYMO CENTRAS	T020-2025	1	1

Žemaitės g. 28, Tauragė, Tauragės r. sav. komunalinių ir antrinių žaliavų surinkimo konteinerių aikštelės įrengimo schema M1:50

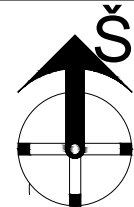

SITUACIJOS SCHEMA



SUTARTINIAI ŽYMĖJIMAI:

- M Projektuojamas antžeminis **maisto ir virtuvės atliekų** konteineris
- T Projektuojamas antžeminis **tekstilės** konteineris
- B Esamas požeminis mišrių buitinių atliekų konteineris
- P Esamas požeminis popieriaus atliekų konteineris
- S Esamas požeminis stiklo atliekų konteineris
- PL Esamas požeminis plastiko atliekų konteineris
- Esama vejos danga
- Esama asfalto danga
- Esama trinkelėlių danga
- Projektuojama trinkelėlių (200x100x60 mm, su nuožulna) danga
- Projektuojami g/b vejos bortai 80x200x1000
- Projektuojamas informacinis stendas (500x800 mm)

AIKŠTELĖS DANGOS KONSTRUKCIJA

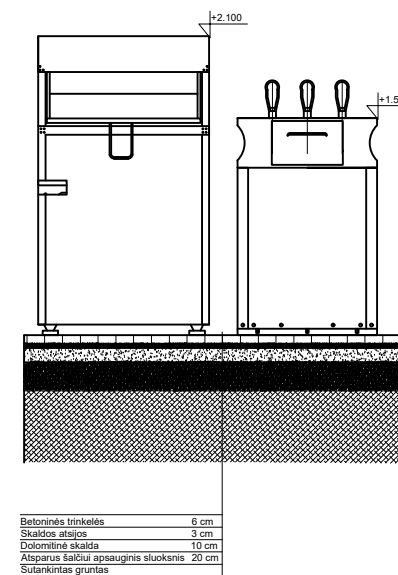

VEJOS BORTŲ ĮRENGIMO DETALĖ

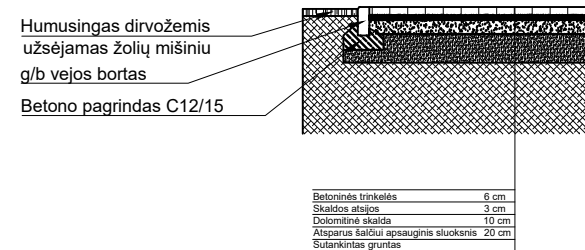

STENDO ĮRENGIMO DETALĖ

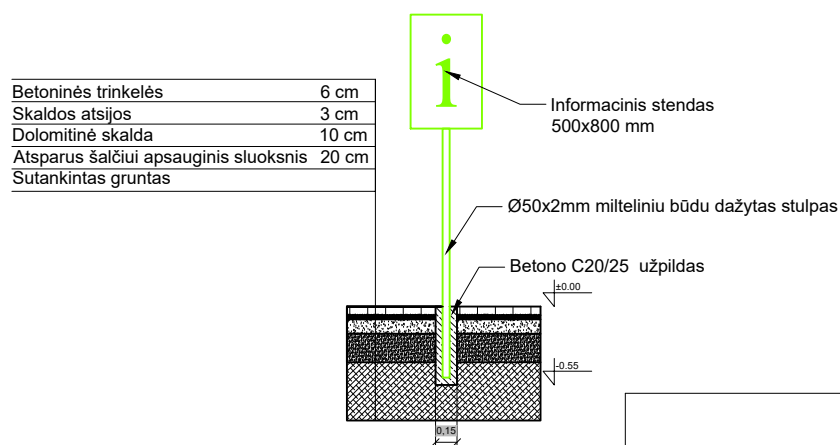

SAŃAUDŲ KIEKIŲ ŽINIARAŠTIS

Pavadinimas	Mato vnt.	Kiekis
Betono trinkelėlių su visais palydinčiais pasluoksniais įrengimas	m ²	6,451
MVA konteineris	vnt.	1
Tekstilės konteineris	vnt.	1
Vejos bortų įrengimas	m	7,710

Projektuotojas: MAŽOJI BENDRIJA "SOLITEX"	Objektas: TAURAGĖS MIESTO KOMUNALINIŲ IR ANTRINIŲ ŽALIAVŲ SURINKIMO KONTEINERIŲ AIKŠTELĖS		
Kval. dok. nr. 012939	Vardas, Pavardė N. MOCKUS	Parašas	Data 2025-07-28
PV	Brėžinys: ŽEMAITĖS G. 28, TAURAGĖ, TAURAGĖS R. SAV. KOMUNALINIŲ IR ANTRINIŲ ŽALIAVŲ SURINKIMO KONTEINERIŲ AIKŠTELĖS ĮRENGIMO SCHEMA		Laida 0
Kalba	Užsakovas: UAB TAURAGĖS REGIONO ATLIEKŲ TVARKYMO CENTRAS	Žymuo: T021-2025	Lapas 1
LT			Lapų 1

Žemaitės g. 3, Tauragė, Tauragės r. sav. komunalinių ir antrinių žaliavų surinkimo konteinerių aikštelės įrengimo schema M1:50

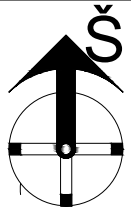

SITUACIJOS SCHEMA

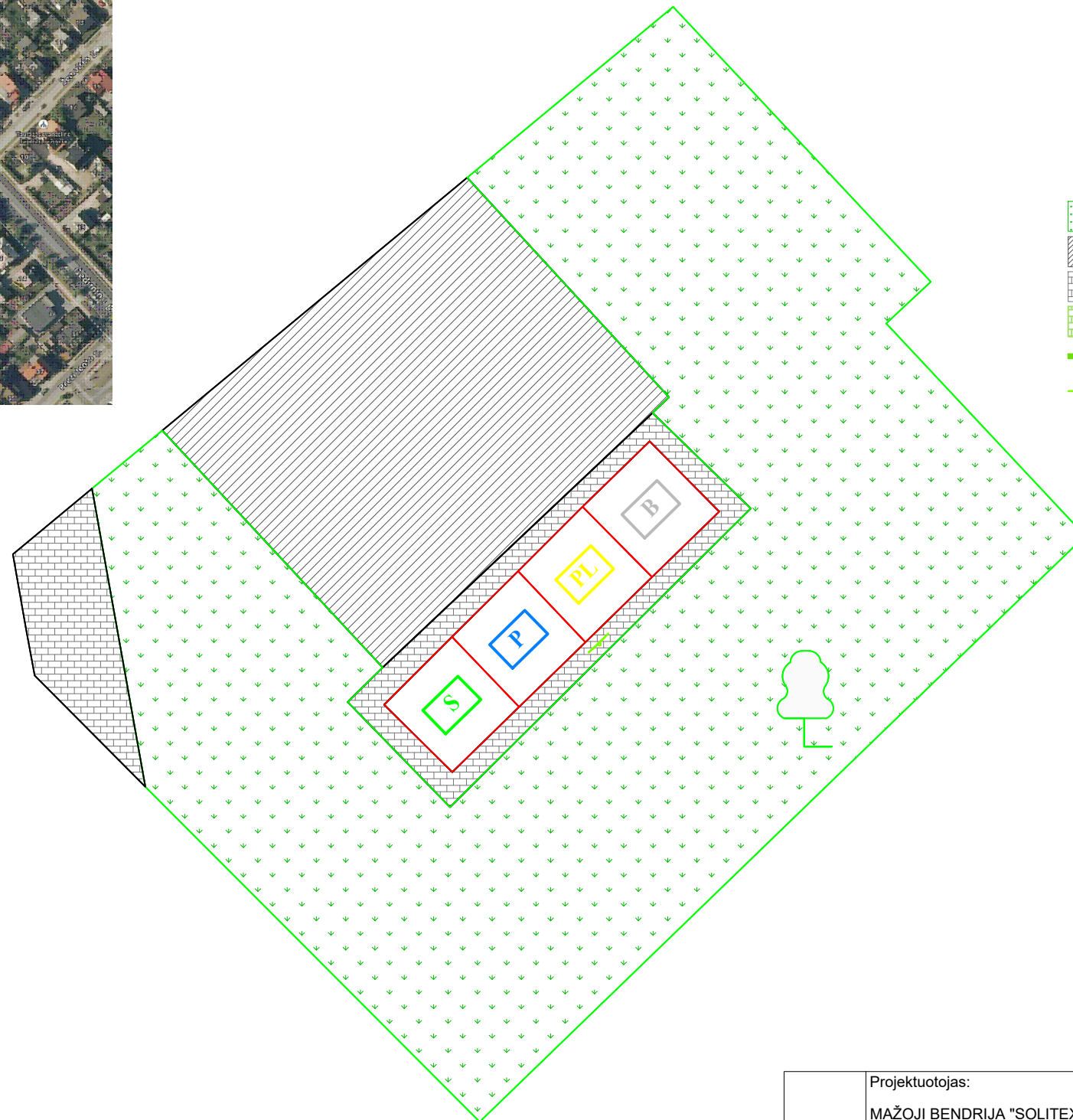
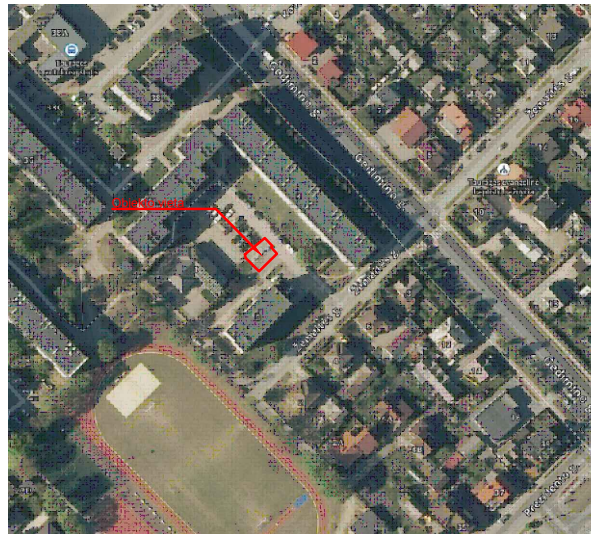

SUTARTINIAI ŽYMĖJIMAI:

- B Esamas požeminis mišrių buitinių atliekų konteineris
- P Esamas požeminis popieriaus atliekų konteineris
- S Esamas požeminis stiklo atliekų konteineris
- PL Esamas požeminis plastiko atliekų konteineris
- Esama vejos danga
- Esama asfalto danga
- Esama trinkelų danga
- Projektuojama trinkelų (200x100x60 mm, su nuožulna) danga
- Projektuojami g/b vejos bortai 80x200x1000
- Projektuojamas informacinis stendas (500x800 mm)

STENDO ĮRENGIMO DETALĖ

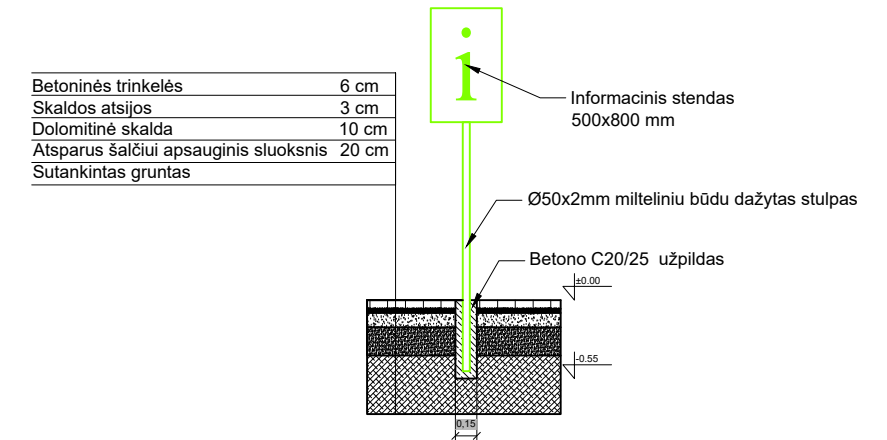

	Projektuotojas: MAŽOJI BENDRIJA "SOLITEX"	Objektas: TAURAGĖS MIESTO KOMUNALINIŲ IR ANTRINIŲ ŽALIAVŲ SURINKIMO KONTEINERIŲ AIKŠTELĖS			
Kval. dok. nr. 012939	Vardas, Pavardė	Parašas	Data	Brėžinys:	Laida
PV	N. MOCKUS		2025-07-28	ŽEMAITĖS G. 3, TAURAGĖ, TAURAGĖS R. SAV. KOMUNALINIŲ IR ANTRINIŲ ŽALIAVŲ SURINKIMO KONTEINERIŲ AIKŠTELĖS ĮRENGIMO SCHEMA	0
Kalba	Užsakovas:	Žymuo:		Lapas	Lapų
LT	UAB TAURAGĖS REGIONO ATLIEKŲ TVARKYMO CENTRAS	T022-2025		1	1

Dariaus ir Girėno g. 28, Tauragė, Tauragės r. sav. komunalinių ir antrinių žaliavų surinkimo konteinerių aikštelės įrengimo schema

M1:50

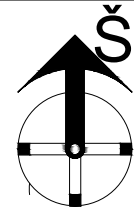

SITUACIJOS SCHEMA

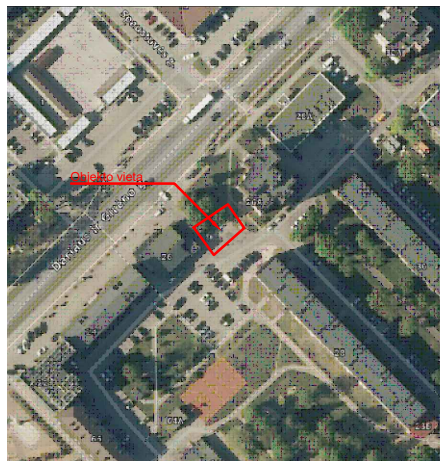

X=391233.864
Y=6125629.977

X=391240.931
Y=6125636.429

SUTARTINIAI ŽYMĖJIMAI:

- M Projektuojamas antžeminis **maisto ir virtuvės atliekų** konteineris
- T Esamas antžeminis tekstilės konteineris
- B Esamas požeminis mišrių buitinių atliekų konteineris
- P Esamas požeminis popieriaus atliekų konteineris
- S Esamas požeminis stiklo atliekų konteineris
- PL Esamas požeminis plastiko atliekų konteineris
- Esama vejos danga
- Esama asfalto danga
- Esama trinkelė danga
- Projektuojama trinkelė (200x100x60 mm, su nuožulna) danga
- Projektuojami g/b vejos bortai 80x200x1000
- Projektuojamas informacinis stendas (500x800 mm)

STENDO ĮRENGIMO DETALĖ

Betoninės trinkelės	6 cm
Skaldos atsijos	3 cm
Dolomitinė skalda	10 cm
Atsparus šaltiui apsauginis sluoksnis	20 cm
Sutankintas gruntas	

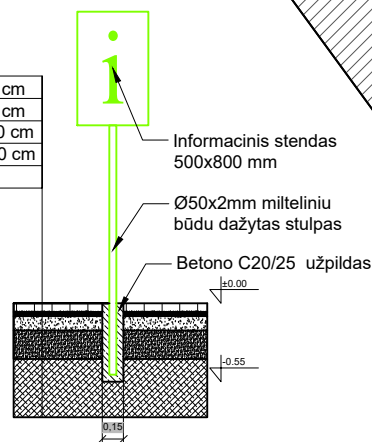

VEJOS BORTŲ ĮRENGIMO DETALĖ

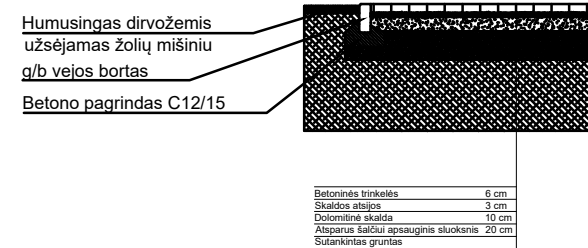

AIKŠTELĖS DANGOS KONSTRUKCIJA

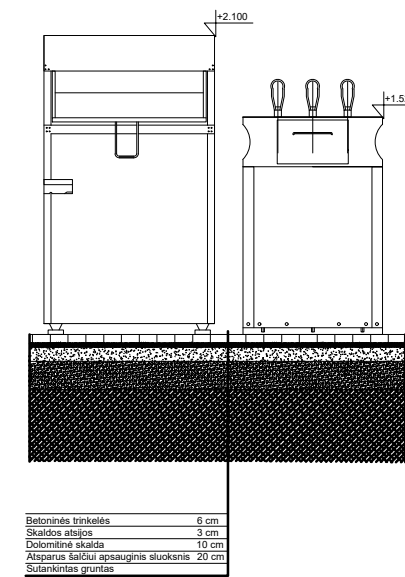

SAŃAUDŲ KIEKIŲ ŽINIARAŠTIS

Pavadinimas	Mato vnt.	Kiekis
Betono trinkelė su visais palydinčiais pasluoksniais įrengimas, asfalto dangos išardymas	m ²	10,209
MVA konteineris	vnt.	1
Vejos bortų įrengimas	m	9,130
Asfalto dangos demontavimas	m ²	10,407

Projektuotojas: MAŽOJI BENDRIJA "SOLITEX"	Objektas: TAURAGĖS MIESTO KOMUNALINIŲ IR ANTRINIŲ ŽALIAVŲ SURINKIMO KONTEINERIŲ AIKŠTELĖS				
Kval. dok. nr. 012939	Vardas, Pavardė	Parašas	Data	Brėžinys: DARIAUS IR GIRĖNO G. 28, TAURAGĖ, TAURAGĖS R. SAV. KOMUNALINIŲ IR ANTRINIŲ ŽALIAVŲ SURINKIMO KONTEINERIŲ AIKŠTELĖS ĮRENGIMO SCHEMA	Laida 0
PV	N. MOCKUS		2025-07-28		
Kalba	Užsakovas:	Žymuo:		Lapas	Lapų
LT	UAB TAURAGĖS REGIONO ATLIEKŲ TVARKYMO CENTRAS	T023-2025		1	1

Dariaus ir Girėno g. 34, Tauragė, Tauragės r. sav. komunalinių ir antrinių žaliavų surinkimo konteinerių aikštelės įrengimo schema

M1:50

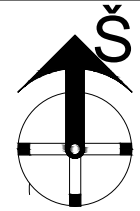

SITUACIJOS SCHEMA

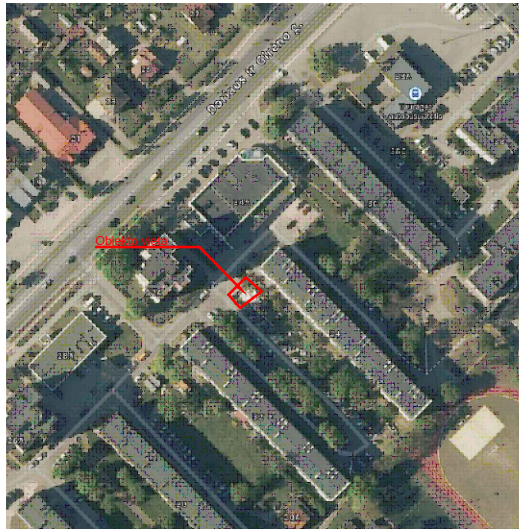

SUTARTINIAI ŽYMĖJIMAI:

- M Projektuojamas antžeminis **maisto ir virtuvės atliekų** konteineris
- T Esamas antžeminis **tekstilės** konteineris
- B Esamas požeminis mišrių buitinių atliekų konteineris
- P Esamas požeminis popieriaus atliekų konteineris
- S Esamas požeminis stiklo atliekų konteineris
- PL Esamas požeminis plastiko atliekų konteineris
- Esama vejos danga
- Esama asfalto danga
- Esama trinkelų danga
- Projektuojama trinkelų (200x100x60 mm, su nuožulna) danga
- Projektuojami g/b vejos bortai 80x200x1000
- Projektuojamas informacinis stendas (500x800 mm)

STENDO ĮRENGIMO DETALĖ

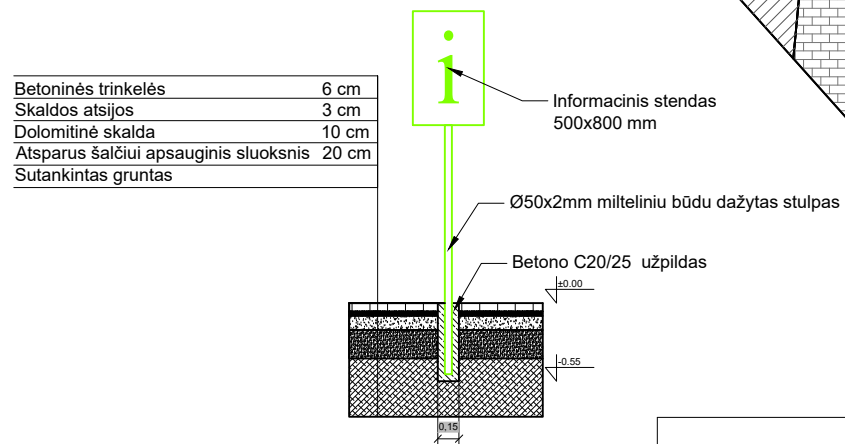

SANAUDŲ KIEKIŲ ŽINIARAŠTIS		
Pavadinimas	Mato vnt.	Kiekis
Betono trinkelė su visais palydinčiais pasluoksniais įrengimas	m ²	4,027
MVA konteineris	vnt.	1
Vejos bortų įrengimas	m	6,000

VEJOS BORTŲ ĮRENGIMO DETALĖ

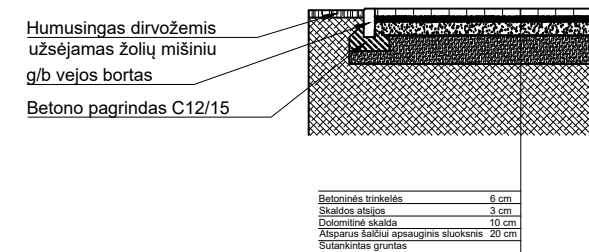

AIKŠTELĖS DANGOS KONSTRUKCIJA

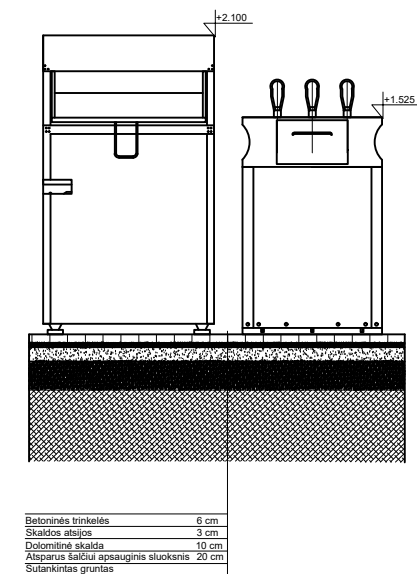

Projektuotojas: MAŽOJI BENDRIJA "SOLITEX"	Objektas: TAURAGĖS MIESTO KOMUNALINIŲ IR ANTRINIŲ ŽALIAVŲ SURINKIMO KONTEINERIŲ AIKŠTELĖS					
Kval. dok. nr. 012939	Vardas, Pavardė	Parašas	Data	Brėžinys: DARIAUS IR GIRĖNO G. 34, TAURAGĖ, TAURAGĖS R. SAV. KOMUNALINIŲ IR ANTRINIŲ ŽALIAVŲ SURINKIMO KONTEINERIŲ AIKŠTELĖS ĮRENGIMO SCHEMA	Laida	
PV	N. MOCKUS		2025-07-28		0	
Kalba	Užsakovas:			Žymuo:	Lapas	
LT	UAB TAURAGĖS REGIONO ATLIEKŲ TVARKYMO CENTRAS			T024-2025	Lapų	
					1	1

Dariaus ir Girėno g. 36, Tauragė, Tauragės r. sav. komunalinių ir antrinių žaliavų surinkimo konteinerių aikštelės įrengimo schema

M1:50

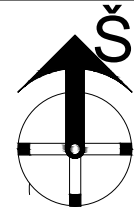

SITUACIJOS SCHEMA

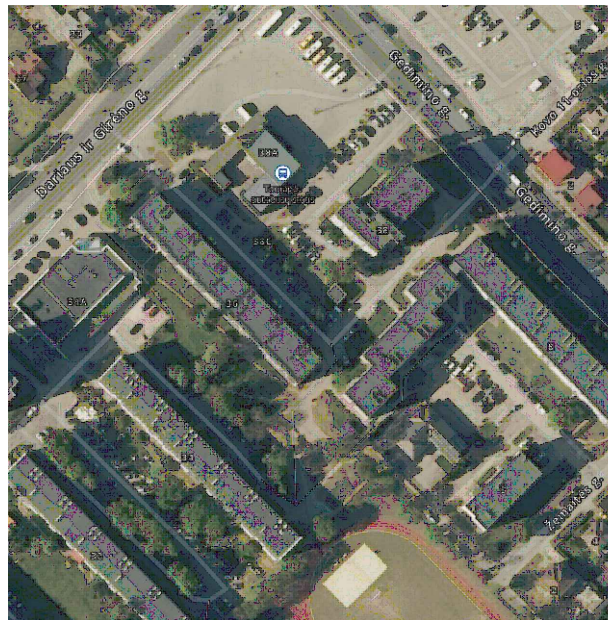

SUTARTINIAI ŽYMĖJIMAI:

- M Projektuojamas antžeminis maisto ir virtuvės atliekų
- B Esamas požeminis mišrių buitinių atliekų konteineris
- P Esamas požeminis popieriaus atliekų konteineris
- S Esamas požeminis stiklo atliekų konteineris
- PL Esamas požeminis plastiko atliekų konteineris
- Esama vejos danga
- Esama asfalto danga
- Esama trinkelė danga
- Projektuojama trinkelė (200x100x60 mm, su nuožulna) danga
- Projektuojami g/b vejos bortai 80x200x1000
- Projektuojamas informacinis stendas (500x800 mm)

STENDO ĮRENGIMO DETALĖ

Betoninės trinkelės	6 cm
Skaldos atsijos	3 cm
Dolomitinė skalda	10 cm
Atsparus šalčiui apsauginis sluoksnis	20 cm
Sutankintas gruntas	

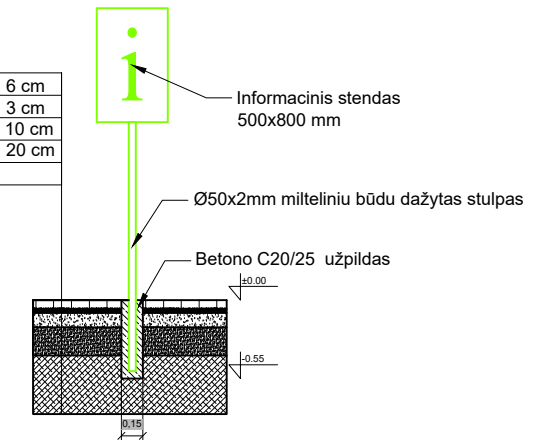

SAŃAUDŲ KIEKIŲ ŽINIARAŠTIS

Pavadinimas	Mato vnt.	Kiekis
Betono trinkelė su visais palydinčiais pasluoksniais įrengimas	m ²	4,505
MVA konteineris	vnt.	1
Vejos bortų įrengimas	m	6,500
Gatvės bortų demontavimas ir pakeitimas nužemintais	m	2,000

Projektuotojas: MAŽOJI BENDRIJA "SOLITEX"		Objektas: TAURAGĖS MIESTO KOMUNALINIŲ IR ANTRINIŲ ŽALIAVŲ SURINKIMO KONTEINERIŲ AIKŠTELĖS		
Kval. dok. nr. 012939	Vardas, Pavardė N. MOCKUS	Parašas	Data 2025-07-28	Brėžinys: DARIAUS IR GIRĖNO G. 3, TAURAGĖ, TAURAGĖS R. SAV. KOMUNALINIŲ IR ANTRINIŲ ŽALIAVŲ SURINKIMO KONTEINERIŲ AIKŠTELĖS ĮRENGIMO SCHEMA
				Laida 0
Kalba	Užsakovas: UAB TAURAGĖS REGIONO ATLIEKŲ TVARKYMO CENTRAS	Žymuo: T022-2025	Lapas 1	Lapų 1

Vasario 16-osios g. 3, Tauragė, Tauragės r. sav. komunalinių ir antrinių žaliavų surinkimo konteinerių aikštelės įrengimo schema

M1:50

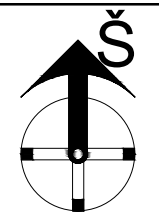

SITUACIJOS SCHEMA

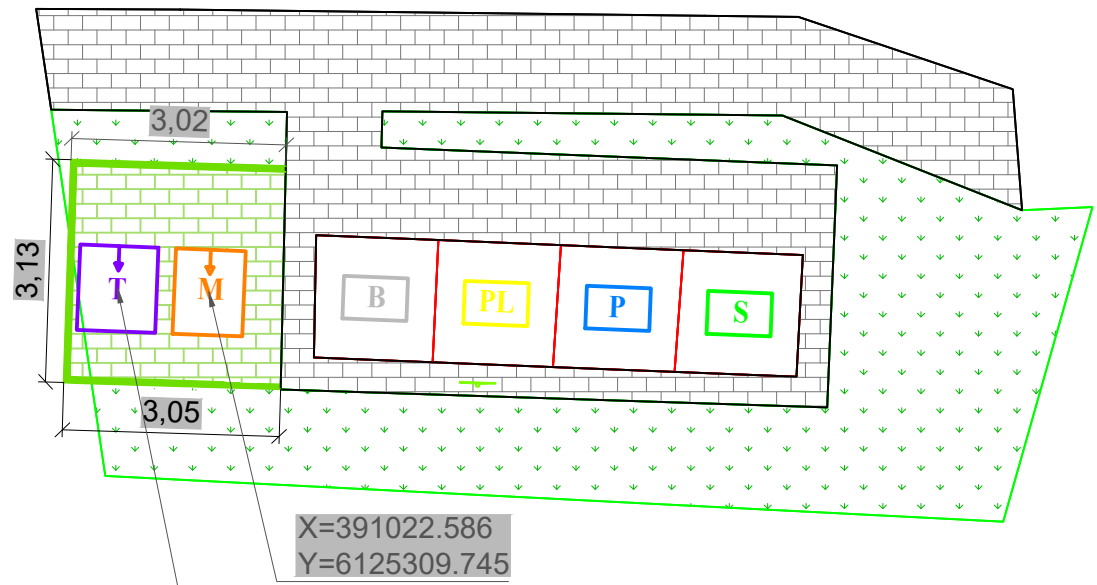

SUTARTINIAI ŽYMĖJIMAI:

- M Projektuojamas antžeminis **maisto ir virtuvės atliekų** konteineris
- T Projektuojamas antžeminis **tekstilės** konteineris
- B Esamas požeminis mišrių buitinių atliekų konteineris
- P Esamas požeminis popieriaus atliekų konteineris
- S Esamas požeminis stiklo atliekų konteineris
- PL Esamas požeminis plastiko atliekų konteineris
- Esama vejos danga
- Esama asfalto danga
- Esama trinkelėlių danga
- Projektuojama trinkelėlių (200x100x60 mm, su nuožulna) danga
- Projektuojami g/b vejos bortai 80x200x1000
- Projektuojamas informacinis stendas (500x800 mm)

STENDO ĮRENGIMO DETALĖ

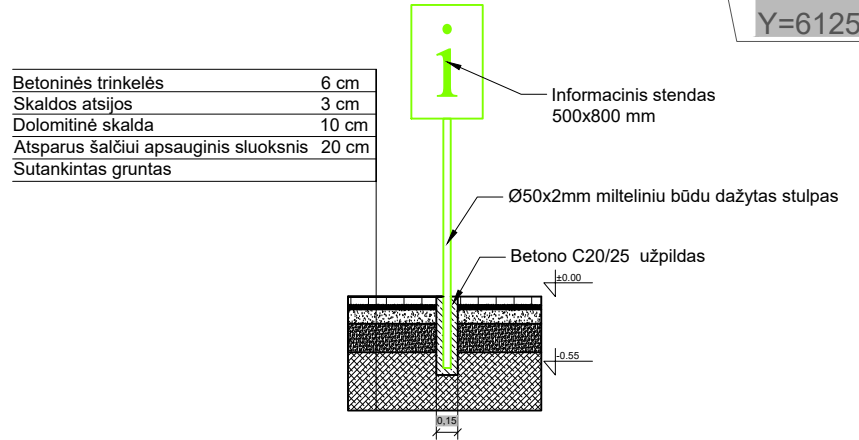

AIKŠTELĖS DANGOS KONSTRUKCIJA

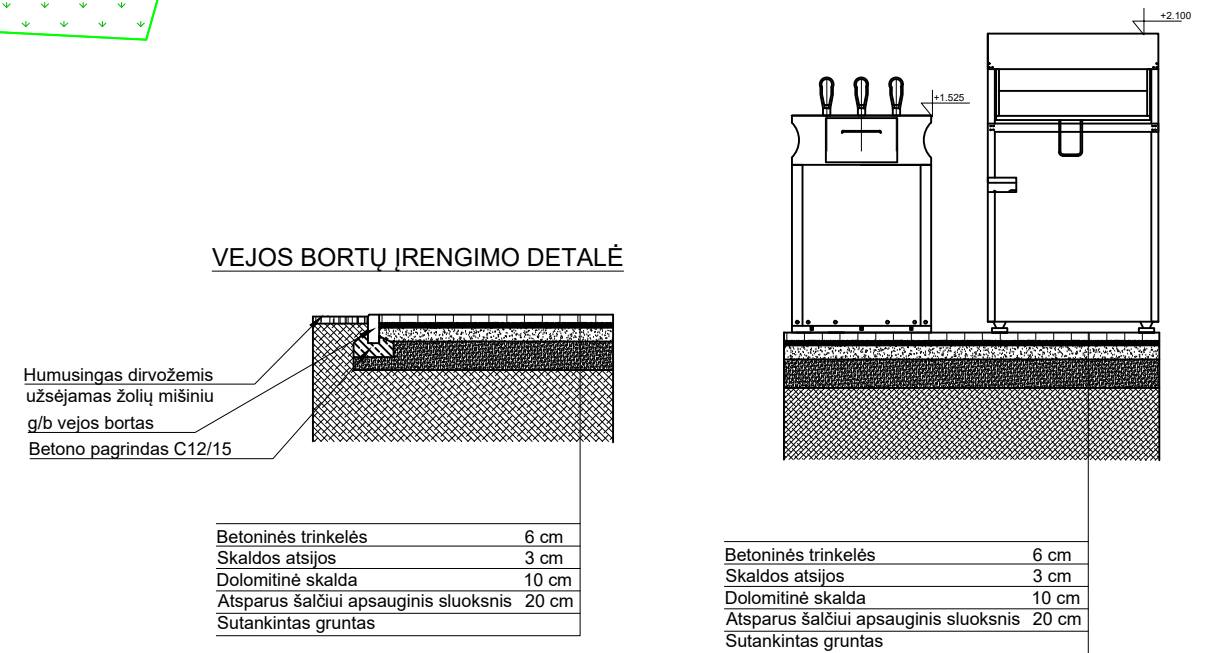

VEJOS BORTŲ ĮRENGIMO DETALĖ

SĄNAUDŲ KIEKIŲ ŽINIARAŠTIS		
Pavadinimas	Mato vnt.	Kiekis
Betono trinkelėlių su visais palydinčiais pasluoksniais įrengimas	m ²	8,923
MVA konteineris	vnt.	1
Tekstilės konteineris	vnt.	1
Vejos bortų įrengimas	m	9,200

Projektuotojas: MAŽOJI BENDRIJA "SOLITEX"				Objektas: TAURAGĖS MIESTO KOMUNALINIŲ IR ANTRINIŲ ŽALIAVŲ SURINKIMO KONTEINERIŲ AIKŠTELĖS		
Kval. dok. nr. 012939	Vardas, Pavardė	Parašas	Data	Brėžinys: VASARIO 16-OSIOS G. 3, TAURAGĖ, TAURAGĖS R. SAV. KOMUNALINIŲ IR ANTRINIŲ ŽALIAVŲ SURINKIMO KONTEINERIŲ AIKŠTELĖS ĮRENGIMO SCHEMA	Laida	
PV	N. MOCKUS		2025-07-28		0	
Kalba	Užsakovas: UAB TAURAGĖS REGIONO ATLIEKŲ TVARKYMO CENTRAS			Žymuo: T026-2025	Lapas	
LT					Lapų	
					1	
					1	

Vasario 16-osios g. 8A, Tauragė, Tauragės r. sav. komunalinių ir antrinių žaliavų surinkimo konteinerių aikštelės įrengimo schema

M1:50

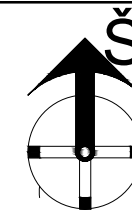

SUTARTINIAI ŽYMĖJIMAI:

- B Esamas požeminis mišrių buitinių atliekų konteineris
- P Esamas požeminis popieriaus atliekų konteineris
- S Esamas požeminis stiklo atliekų konteineris
- PL Esamas požeminis plastiko atliekų konteineris
- Esama vejos danga
- Esama asfalto danga
- Esama trinkelė danga
- Projektuojamas informacinis stendas (500x800 mm)



SITUACIJOS SCHEMA

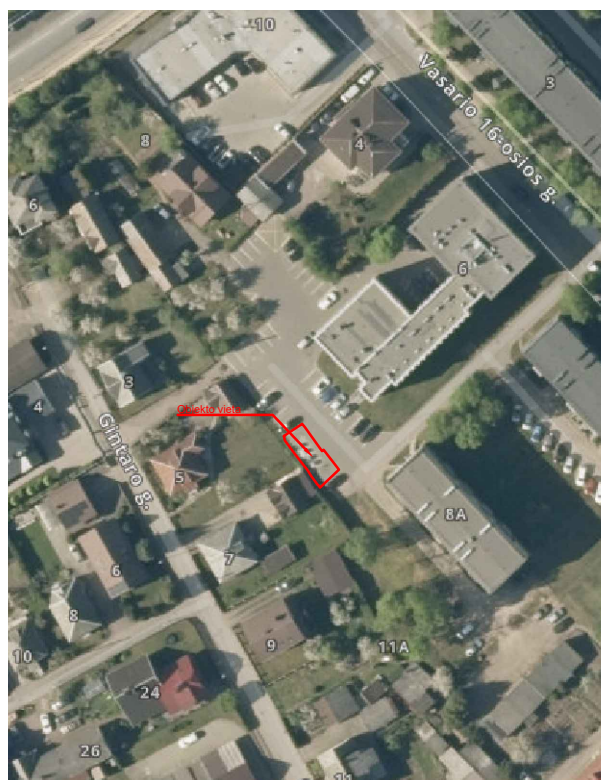

STENDO ĮRENGIMO DETALĖ

Betoninės trinkelės	6 cm
Skaldos atsijos	3 cm
Dolomitinė skalda	10 cm
Atsparus šalčiui apsauginis sluoksnis	20 cm
Sutankintas gruntas	

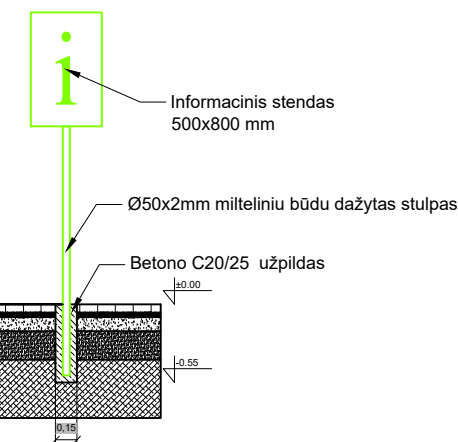

	Projektuotojas: MAŽOJI BENDRIJA "SOLITEX"	Objektas: TAURAGĖS MIESTO KOMUNALINIŲ IR ANTRINIŲ ŽALIAVŲ SURINKIMO KONTEINERIŲ AIKŠTELĖS			
Kval. dok. nr. 012939	Vardas, Pavardė	Parašas	Data	Brėžinys:	Laida
PV	N. MOCKUS		2025-07-28	VASARIO 16-OSIOS G. 8A, TAURAGĖ, TAURAGĖS R. SAV. KOMUNALINIŲ IR ANTRINIŲ ŽALIAVŲ SURINKIMO KONTEINERIŲ AIKŠTELĖS ĮRENGIMO SCHEMA	0
Kalba	Užsakovas:	Žymuo:		Lapas	Lapų
LT	UAB TAURAGĖS REGIONO ATLIEKŲ TVARKYMO CENTRAS	T027-2025		1	1

Bažnyčių g. 1, Tauragė, Tauragės r. sav. komunalinių ir antrinių žaliavų surinkimo konteinerių aikštelės įrengimo schema M1:50

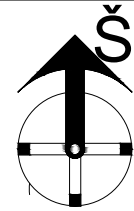

SITUACIJOS SCHEMA

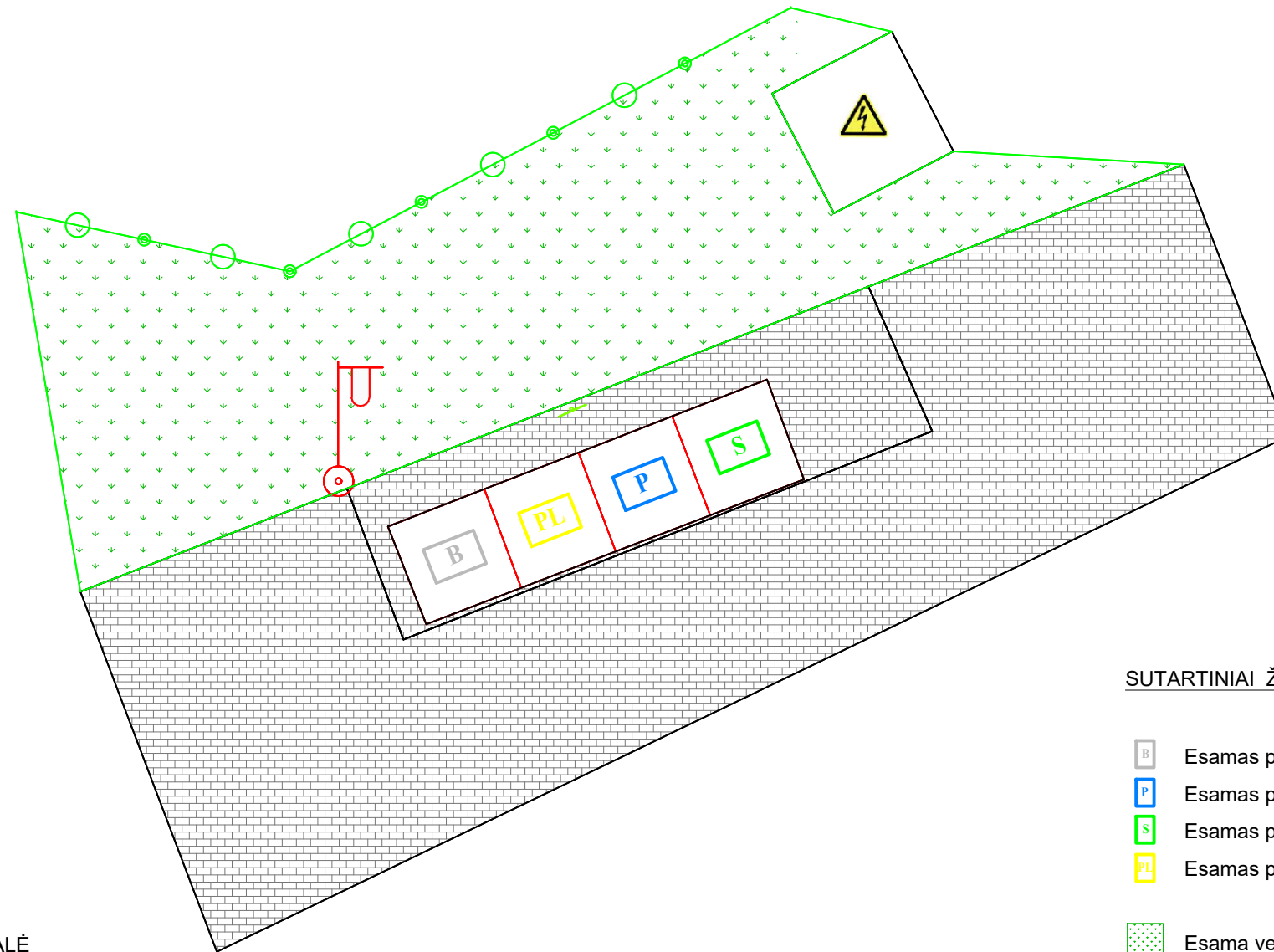
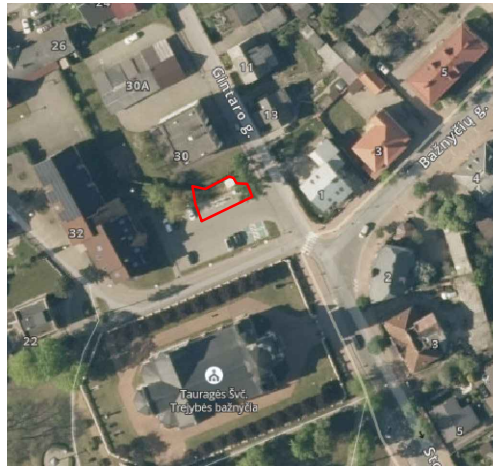

SUTARTINIAI ŽYMĖJIMAI:

- B Esamas požeminis mišrių buitinių atliekų konteineris
- P Esamas požeminis popieriaus atliekų konteineris
- S Esamas požeminis stiklo atliekų konteineris
- PL Esamas požeminis plastiko atliekų konteineris
- Esama vejos danga
- Esama asfalto danga
- Esama trinkelė danga
- Projektuojamas informacinis stendas (500x800 mm)

STENDO ĮRENGIMO DETALĖ

Betoninės trinkelės	6 cm
Skaldos atsijos	3 cm
Dolomitinė skalda	10 cm
Atsparus šalčiui apsauginis sluoksnis	20 cm
Sutankintas gruntas	

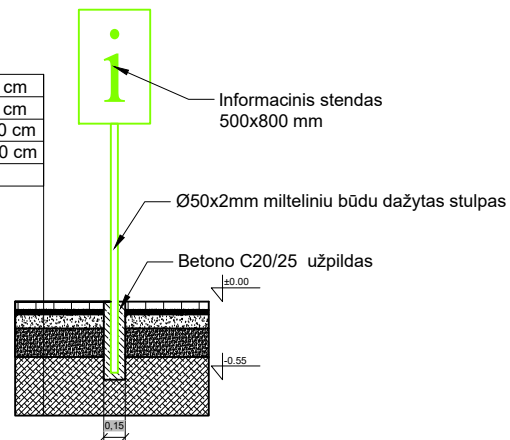

	Projektuotojas: MAŽOJI BENDRIJA "SOLITEX"	Objektas: TAURAGĖS MIESTO KOMUNALINIŲ IR ANTRINIŲ ŽALIAVŲ SURINKIMO KONTEINERIŲ AIKŠTELĖS			
Kval. dok. nr. 012939	Vardas, Pavardė	Parašas	Data	Brėžinys:	Laida
PV	N. MOCKUS		2025-07-28	BAŽNYČIŲ G. 1, TAURAGĖ, TAURAGĖS R. SAV. KOMUNALINIŲ IR ANTRINIŲ ŽALIAVŲ SURINKIMO KONTEINERIŲ AIKŠTELĖS ĮRENGIMO SCHEMA	0
Kalba	Užsakovas:	Žymuo:		Lapas	Lapų
LT	UAB TAURAGĖS REGIONO ATLIEKŲ TVARKYMO CENTRAS	T028-2025		1	1

Respublikos g. 7, Tauragė, Tauragės r. sav. komunalinių ir antrinių žaliavų surinkimo konteinerių aikštelės įrengimo schema M1:50

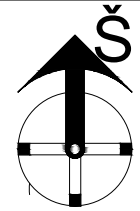

SITUACIJOS SCHEMA

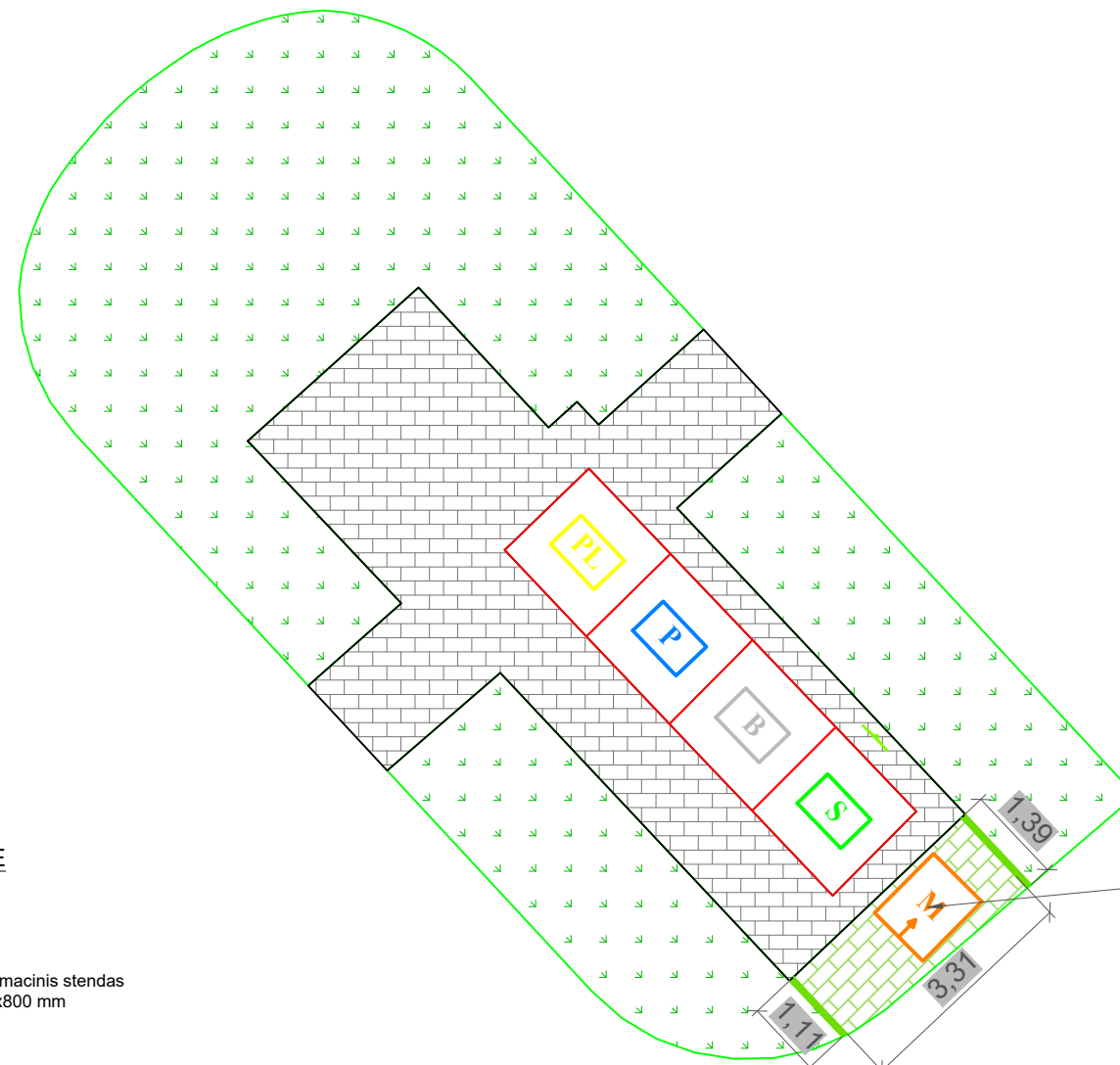
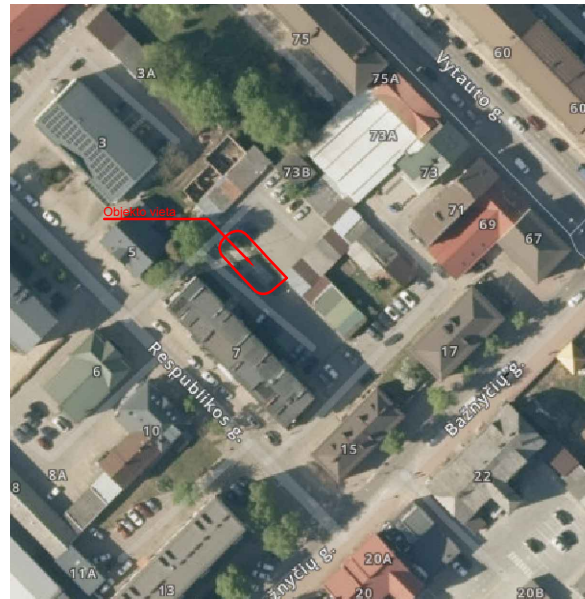

SUTARTINIAI ŽYMĖJIMAI:

- M Projektuojamas antžeminis **maisto ir virtuvės atliekų** konteineris
- B Esamas požeminis mišrių buitinių atliekų konteineris
- P Esamas požeminis popieriaus atliekų konteineris
- S Esamas požeminis stiklo atliekų konteineris
- PL Esamas požeminis plastiko atliekų konteineris
- Esama vejos danga
- Esama asfalto danga
- Esama trinkelėlių danga
- Projektuojama trinkelėlių (200x100x60 mm, su nuožulna) danga
- Projektuojami g/b vejos bortai 80x200x1000
- Projektuojamas informacinis stendas (500x800 mm)

STENDO ĮRENGIMO DETALĖ

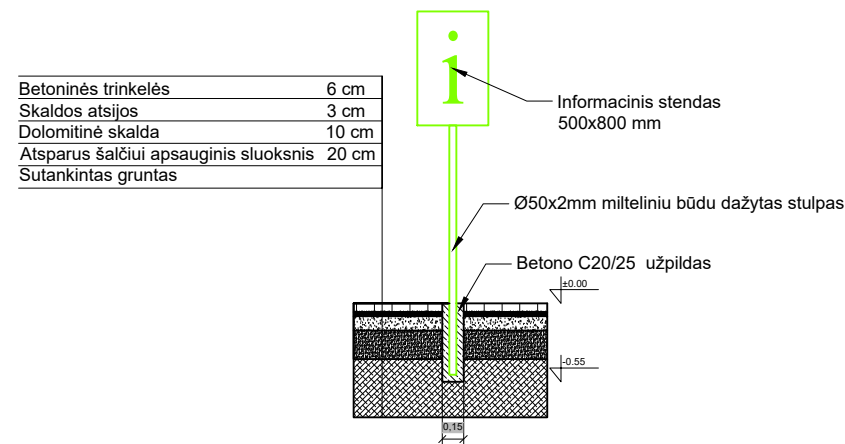

X=391153.952
Y=6125384.744

VEJOS BORTŲ ĮRENGIMO DETALĖ

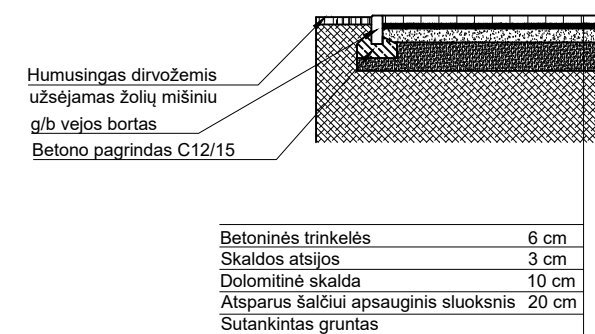

AIKŠTELĖS DANGOS KONSTRUKCIJA

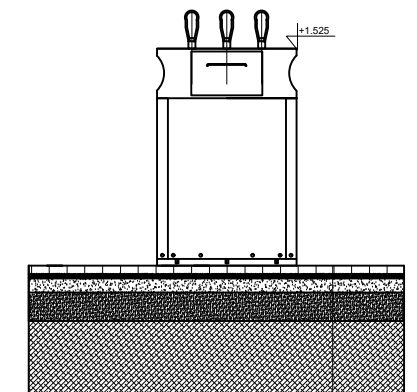

SAŃAUDŲ KIEKIŲ ŽINIARAŠTIS

Pavadinimas	Mato vnt.	Kiekis
Betono trinkelėlių su visais palydinčiais pasluoksniais įrengimas	m ²	4,286
MVA konteineris	vnt.	1
Vejos bortų įrengimas	m	2,500

Projektuotojas: MAŽOJI BENDRIJA "SOLITEX"	Objektas: TAURAGĖS MIESTO KOMUNALINIŲ IR ANTRINIŲ ŽALIAVŲ SURINKIMO KONTEINERIŲ AIKŠTELĖS		
Kval. dok. nr. 012939	Vardas, Pavardė PV N. MOCKUS	Parašas	Data 2025-07-28
			Brėžinys: RESPUBLIKOS G. 7, TAURAGĖ, TAURAGĖS R. SAV. KOMUNALINIŲ IR ANTRINIŲ ŽALIAVŲ SURINKIMO KONTEINERIŲ AIKŠTELĖS ĮRENGIMO SCHEMA
			Laida 0
Kalba	Užsakovas: LT UAB TAURAGĖS REGIONO ATLIEKŲ TVARKYMO CENTRAS	Žymuo: T029-2025	Lapas 1
			Lapų 1

Bendrabučio skg. 2, Tauragė, Tauragės r. sav. komunalinių ir antrinių žaliavų surinkimo konteinerių aikštelės įrengimo schema

M1:50

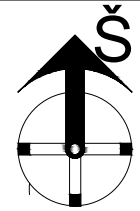

SUTARTINIAI ŽYMĖJIMAI:

- M Projektuojamas antžeminis **maisto ir virtuvės atliekų** konteineris
- T Projektuojamas antžeminis **tekstilės** konteineris
- B Esamas požeminis mišrių buitinių atliekų konteineris
- P Esamas požeminis popieriaus atliekų konteineris
- S Esamas požeminis stiklo atliekų konteineris
- PL Esamas požeminis plastiko atliekų konteineris
- Esama vejos danga
- Esama asfalto danga
- Esama trinkelėlių danga
- Projektuojama trinkelėlių (200x100x60 mm, su nuožulna) danga
- Projektuojami g/b vejos bortai 80x200x1000
- Projektuojamas informacinis stendas (500x800 mm)

STENDO ĮRENGIMO DETALĖ

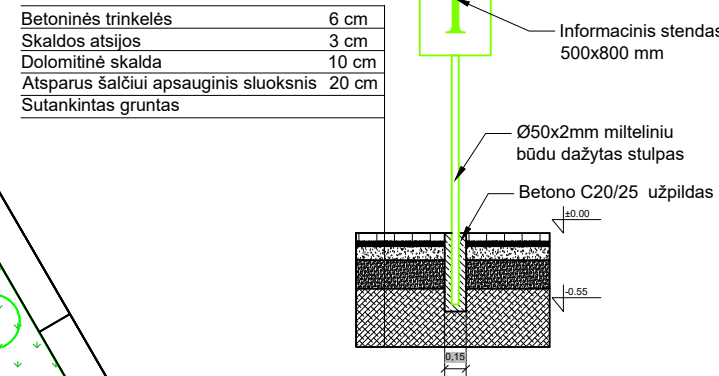

SITUACIJOS SCHEMA

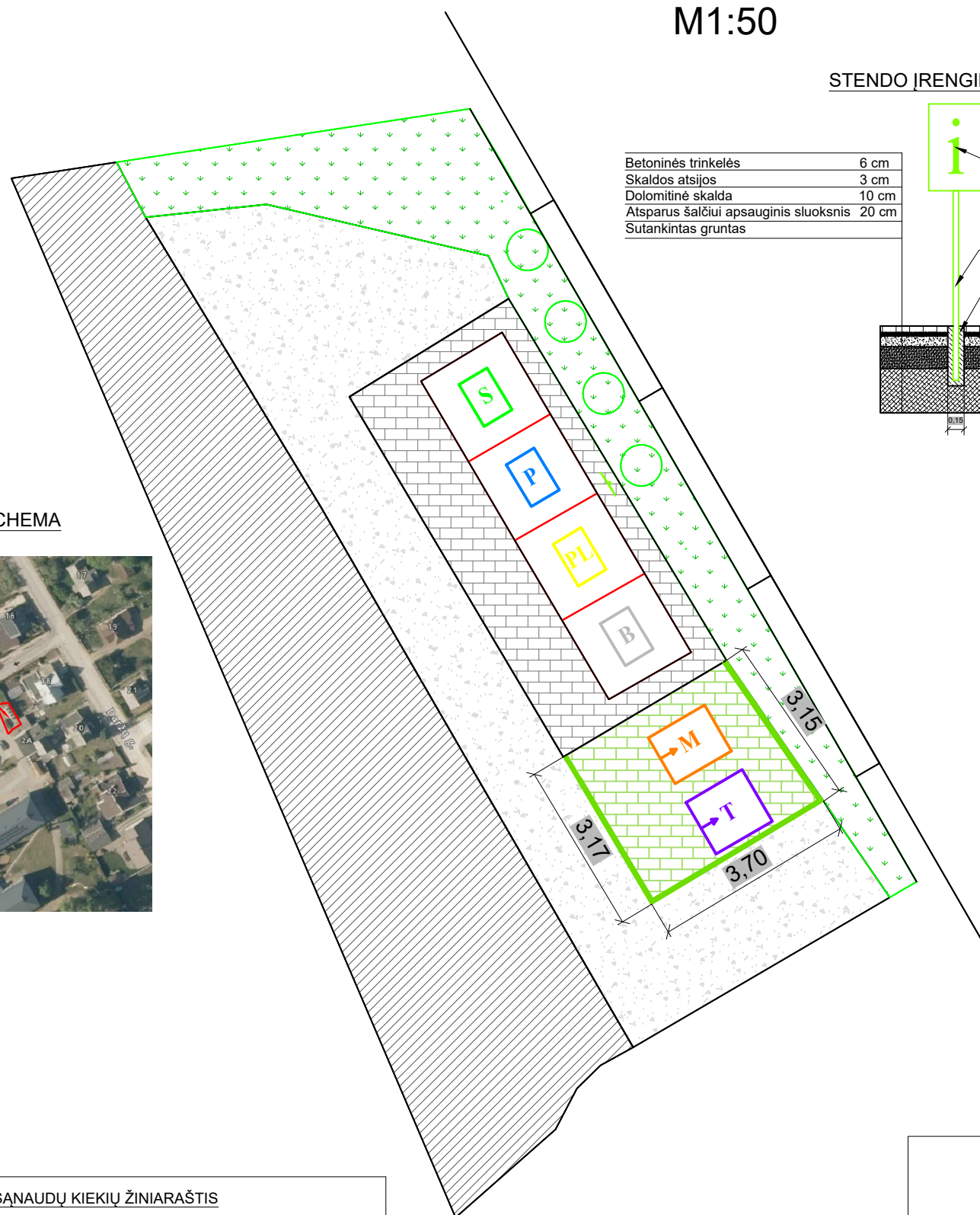
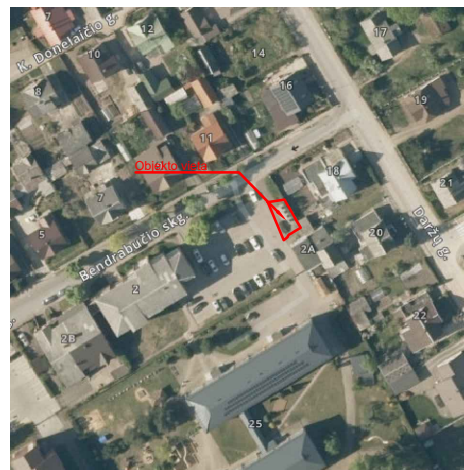

VEJOS BORTŲ ĮRENGIMO DETALĖ

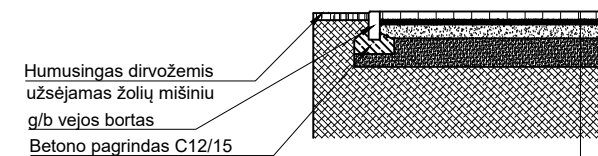

Betoninės trinkelės	6 cm
Skaldos atsijos	3 cm
Dolomitinė skalda	10 cm
Atsparus šalčiui apsauginis sluoksnis	20 cm
Sutankintas gruntas	

AIKŠTELĖS DANGOS KONSTRUKCIJA

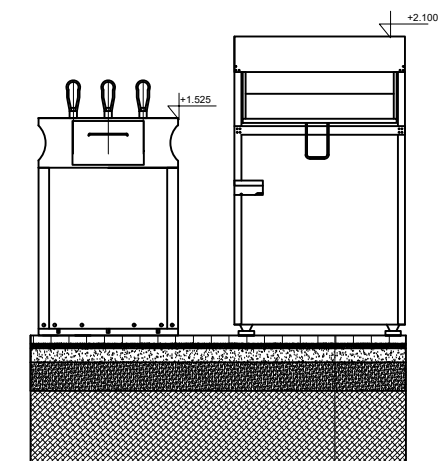

Betoninės trinkelės	6 cm
Skaldos atsijos	3 cm
Dolomitinė skalda	10 cm
Atsparus šalčiui apsauginis sluoksnis	20 cm
Sutankintas gruntas	

SĄNAUDŲ KIEKIŲ ŽINIARAŠTIS		
Pavadinimas	Mato vnt.	Kiekis
Betono trinkelėlių su visais palydinčiais pasluoksniais įrengimas	m ²	10,554
MVA konteineris	vnt.	1
Tekstilės konteineris	vnt.	1
Vejos bortų įrengimas	m	10,020

Projektuotojas:	MAŽOJI BENDRIJA "SOLITEX"			Objektas:	TAURAGĖS MIESTO KOMUNALINIŲ IR ANTRINIŲ ŽALIAVŲ SURINKIMO KONTEINERIŲ AIKŠTELĖS		
Kval. dok. nr. 012939	Vardas, Pavardė	Parašas	Data	Brėžinys:	Laida		
PV	N. MOCKUS		2025-07-28	BENDRABUČIO SKG. 2, TAURAGĖ, TAURAGĖS R. SAV. KOMUNALINIŲ IR ANTRINIŲ ŽALIAVŲ SURINKIMO KONTEINERIŲ AIKŠTELĖS ĮRENGIMO SCHEMA	0		
Kalba	Užsakovas:			Žymuo:	Lapas	Lapų	
LT	UAB TAURAGĖS REGIONO ATLIEKŲ TVARKYMO CENTRAS			T030-2025	1	1	

Tarailių g. 3, Tauragė, Tauragės r. sav. komunalinių ir antrinių žaliavų surinkimo konteinerių aikštelės įrengimo schema M1:50

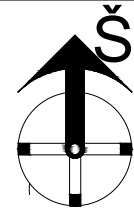

STENDO ĮRENGIMO DETALĖ

Betoninės trinkelės	6 cm
Skaldos atsijos	3 cm
Dolomitinė skalda	10 cm
Atsparus šalčiui apsauginis sluoksnis	20 cm
Sutankintas gruntas	

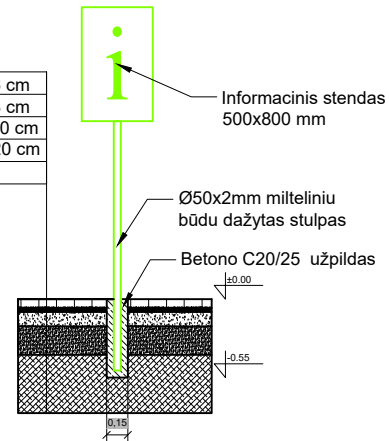

X=389853.334
Y=6125645.748

SUTARTINIAI ŽYMĖJIMAI:

- M Projektuojamas antžeminis **maisto ir virtuvės atliekų** konteineris
- B Esamas požeminis mišrių buitinių atliekų konteineris
- P Esamas požeminis popieriaus atliekų konteineris
- S Esamas požeminis stiklo atliekų konteineris
- PL Esamas požeminis plastiko atliekų konteineris
- Esama vejos danga
- Esama asfalto danga
- Esama trinkelėlių danga
- Projektuojama trinkelėlių (200x100x60 mm, su nuožulna) danga
- Projektuojami g/b vejos bortai 80x200x1000
- Projektuojamas informacinis stendas (500x800 mm)

AIKŠTELĖS DANGOS KONSTRUKCIJA

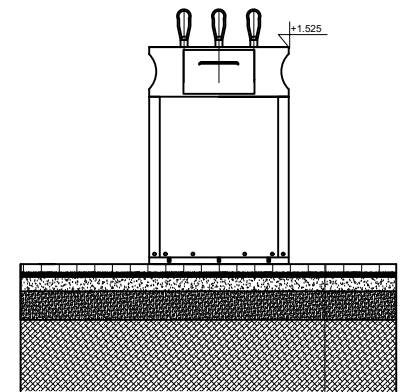

Betoninės trinkelės	6 cm
Skaldos atsijos	3 cm
Dolomitinė skalda	10 cm
Atsparus šalčiui apsauginis sluoksnis	20 cm
Sutankintas gruntas	

VEJOS BORTŲ ĮRENGIMO DETALĖ

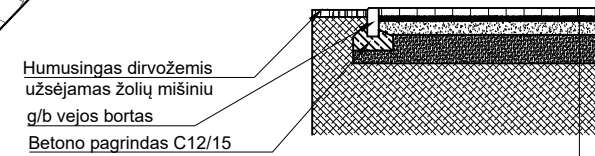

Betoninės trinkelės	6 cm
Skaldos atsijos	3 cm
Dolomitinė skalda	10 cm
Atsparus šalčiui apsauginis sluoksnis	20 cm
Sutankintas gruntas	

SITUACIJOS SCHEMA

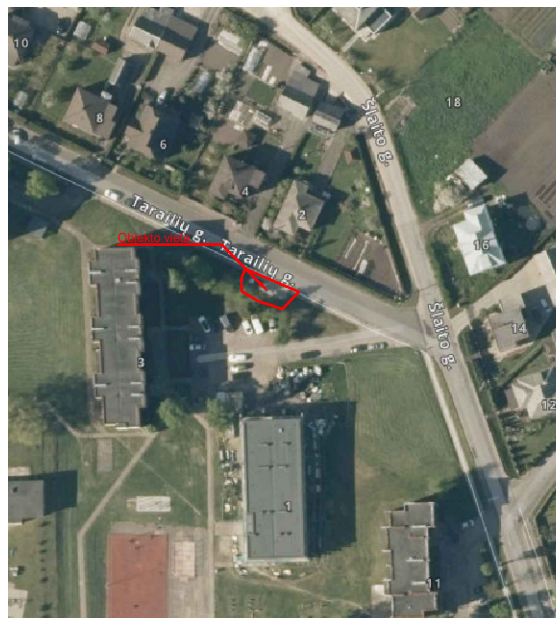

SANAUDŲ KIEKIŲ ŽINIARAŠTIS		
Pavadinimas	Mato vnt.	Kiekis
Betono trinkelėlių su visais palydinčiais pasluoksniais įrengimas	m ²	4,232
MVA konteineris	vnt.	1
Vejos bortų įrengimas	m	4,340

Projektuotojas: MAŽOJI BENDRIJA "SOLITEX"		Objektas: TAURAGĖS MIESTO KOMUNALINIŲ IR ANTRINIŲ ŽALIAVŲ SURINKIMO KONTEINERIŲ AIKŠTELĖS		
Kval. dok. nr. 012939	Vardas, Pavardė	Parašas	Data	Brėžinys: TARAILIŲ G. 3, TAURAGĖ, TAURAGĖS R. SAV. KOMUNALINIŲ IR ANTRINIŲ ŽALIAVŲ SURINKIMO KONTEINERIŲ AIKŠTELĖS ĮRENGIMO SCHEMA
PV	N. MOCKUS		2025-07-28	
Kalba	Užsakovas:	Žymuo:	Lapas	Lapų
LT	UAB TAURAGĖS REGIONO ATLIEKŲ TVARKYMO CENTRAS	T031-2025	1	1

Aerodromo g. 13, Tauragė, Tauragės r. sav. komunalinių ir antrinių žaliavų surinkimo konteinerių aikštelės įrengimo schema M1:50

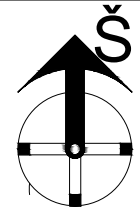

SITUACIJOS SCHEMA

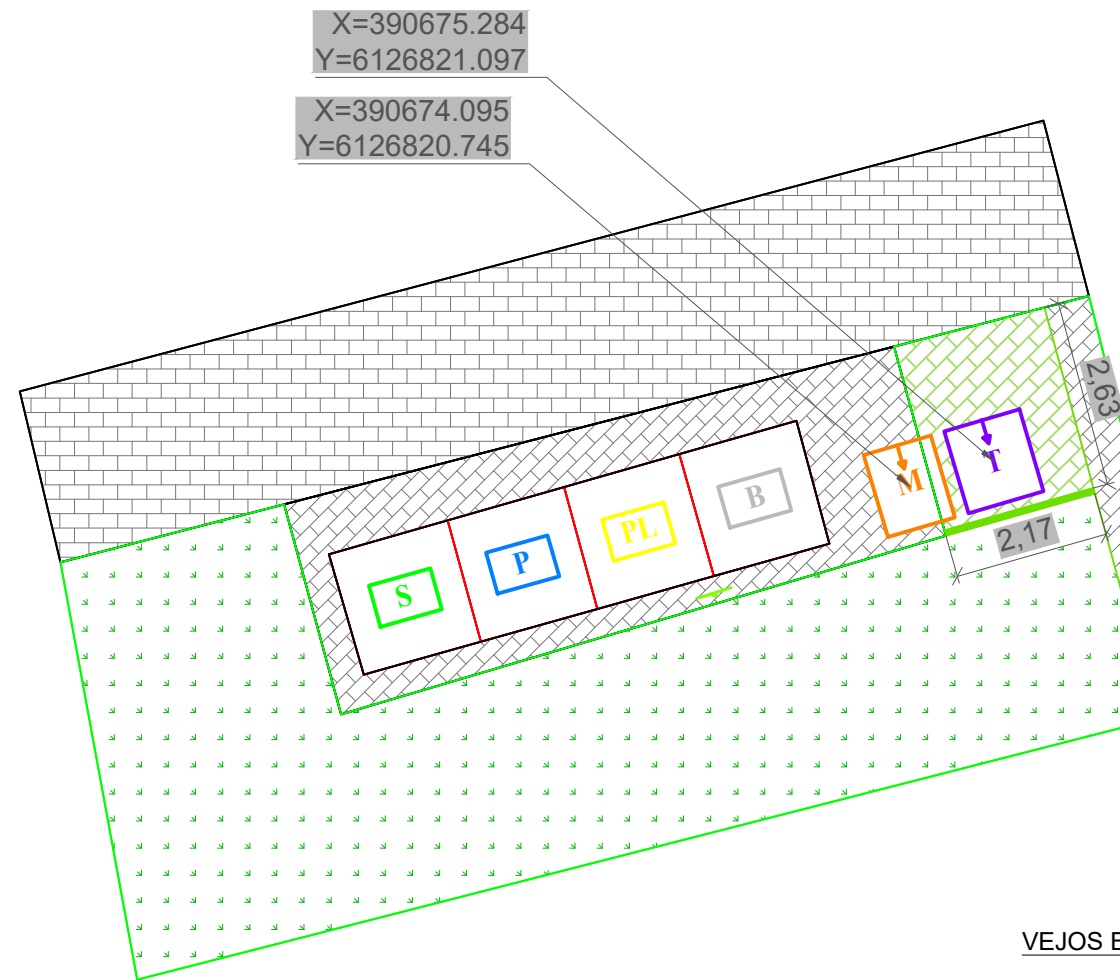
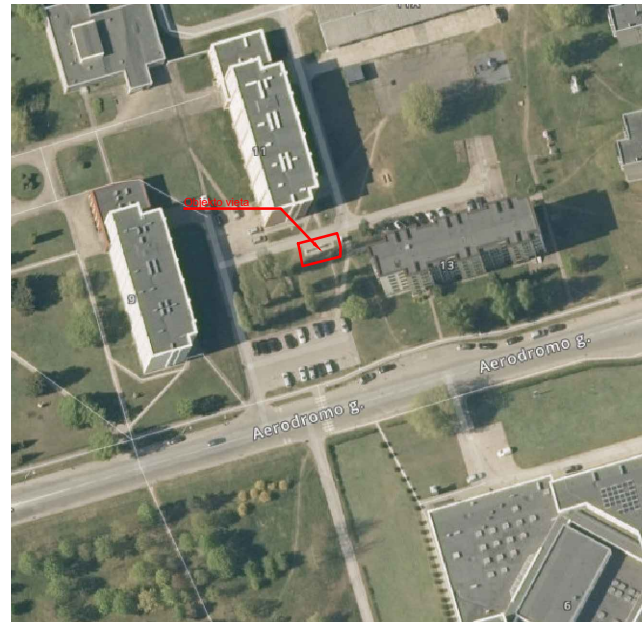

SUTARTINIAI ŽYMĖJIMAI:

- M Projektuojamas antžeminis **maisto ir virtuvės atliekų** konteineris
- T Projektuojamas antžeminis **tekstilės** konteineris
- B Esamas požeminis mišrių buitinių atliekų konteineris
- P Esamas požeminis popieriaus atliekų konteineris
- S Esamas požeminis stiklo atliekų konteineris
- PL Esamas požeminis plastiko atliekų konteineris
- Esama vejos danga
- Esama asfalto danga
- Esama trinkelėlių danga
- Projektuojama trinkelėlių (200x100x60 mm, su nuožulna) danga
- Projektuojami g/b vejos bortai 80x200x1000
- Projektuojamas informacinis stendas (500x800 mm)

AIKŠTELĖS DANGOS KONSTRUKCIJA

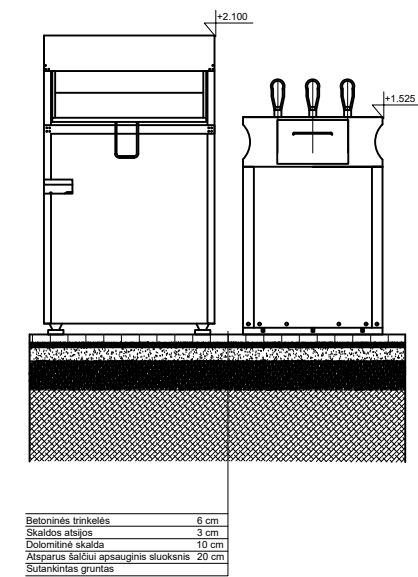

STENDO ĮRENGIMO DETALĖ

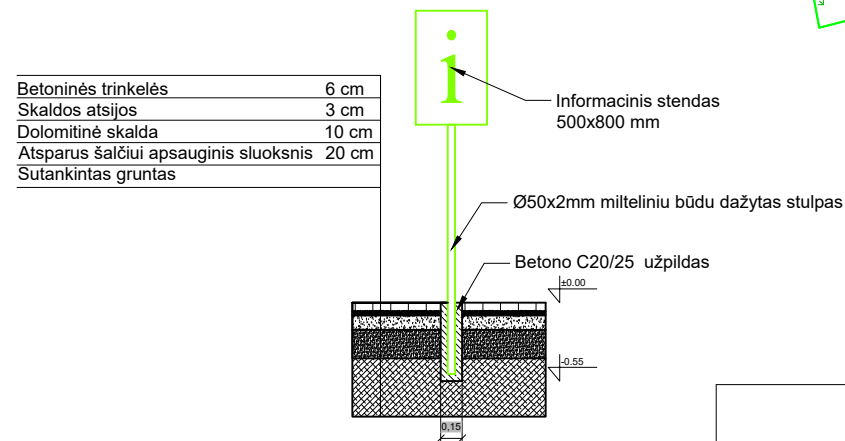

VEJOS BORTŲ ĮRENGIMO DETALĖ

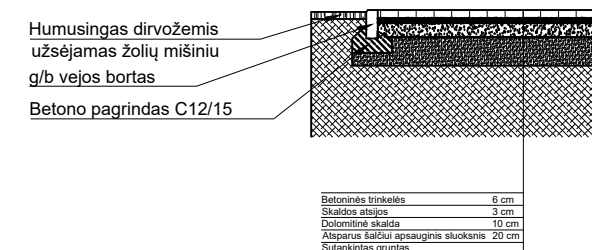

SĄNAUDŲ KIEKIŲ ŽINIARAŠTIS		
Pavadinimas	Mato vnt.	Kiekis
Betono trinkelėlių su visais palydinčiais pasluoksniais įrengimas	m ²	5,778
MVA konteineris	vnt.	1
Tekstilės konteineris	vnt.	1
Vejos bortų įrengimas	m	2,170

Projektuotojas: MAŽOJI BENDRIJA "SOLITEX"		Objektas: TAURAGĖS MIESTO KOMUNALINIŲ IR ANTRINIŲ ŽALIAVŲ SURINKIMO KONTEINERIŲ AIKŠTELĖS		
Kval. dok. nr. 012939	Vardas, Pavardė N. MOCKUS	Parašas	Data 2025-07-28	Brėžinys: AERODROMO G. 13, TAURAGĖ, TAURAGĖS R. SAV. KOMUNALINIŲ IR ANTRINIŲ ŽALIAVŲ SURINKIMO KONTEINERIŲ AIKŠTELĖS ĮRENGIMO SCHEMA
Kalba	Užsakovas: UAB TAURAGĖS REGIONO ATLIEKŲ TVARKYMO CENTRAS	Žymuo: T032-2025	Lapas 1	Laidų Laida 0 Lapų 1

M. Mažvydo g. 49, Tauragė, Tauragės r. sav. komunalinių ir antrinių žaliavų surinkimo konteinerių aikštelės įrengimo schema M1:50

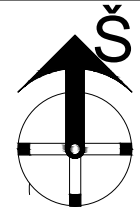

SITUACIJOS SCHEMA



X=391906.787
Y=6124820.272
X=391905.710
Y=6124819.657

X=391897.794
Y=6124814.938

X=391896.496
Y=6124814.206

SUTARTINIAI ŽYMĖJIMAI:

- M Projektuojamas antžeminis **maisto ir virtuvės atliekų** konteineris
- T Projektuojamas antžeminis **tekstilės** konteineris
- B Esamas požeminis mišrių buitinių atliekų konteineris
- P Esamas požeminis popieriaus atliekų konteineris
- S Esamas požeminis stiklo atliekų konteineris
- PL Esamas požeminis plastiko atliekų konteineris
- Esama vejos danga
- Esama asfalto danga
- Esama žvyro danga
- Esama trinkelų danga
- Projektuojama trinkelų (200x100x60 mm, su nuožulna) danga
- Projektuojami g/b vejos bortai 80x200x1000
- Projektuojamas informacinis stendas (500x800 mm)



STENDO ĮRENGIMO DETALĖ

Betoninės trinkelės	6 cm
Skaldos atsijos	3 cm
Dolomitinė skalda	10 cm
Atsparus šalčiui apsauginis sluoksnis	20 cm
Sutankintas gruntas	

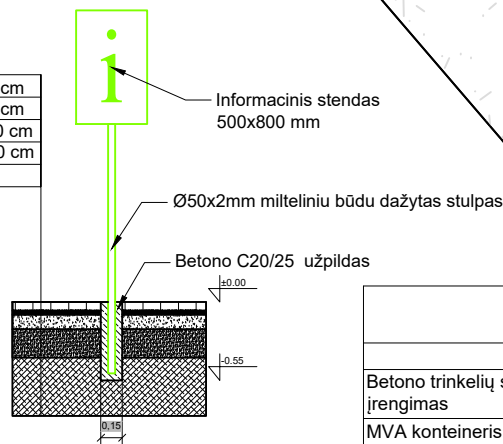

SĄNAUDŲ KIEKIŲ ŽINIARAŠTIS		
Pavadinimas	Mato vnt.	Kiekis
Betono trinkelė su visais palydinčiais pasluoksniais įrengimas	m ²	9,629
MVA konteineris	vnt.	1
Tekstilės konteineris	vnt.	1
Vejos bortų įrengimas	m	9,460
Asfalto dangos demontavimas	m ²	3,802

VEJOS BORTŲ ĮRENGIMO DETALĖ

Humusingas dirvožemis užsėjamas žolių mišiniu
g/b vejos bortas
Betono pagrindas C12/15

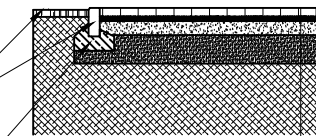

Betoninės trinkelės	6 cm
Skaldos atsijos	3 cm
Dolomitinė skalda	10 cm
Atsparus šalčiui apsauginis sluoksnis	20 cm
Sutankintas gruntas	

AIKŠTELĖS DANGOS KONSTRUKCIJA

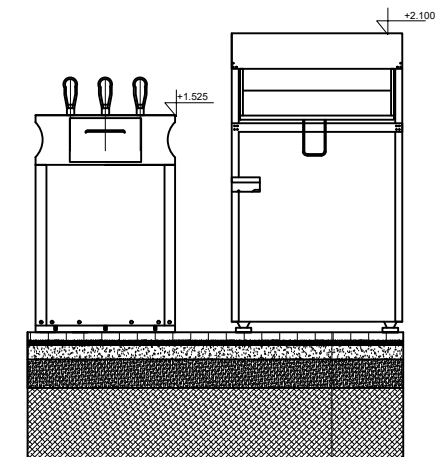

Betoninės trinkelės	6 cm
Skaldos atsijos	3 cm
Dolomitinė skalda	10 cm
Atsparus šalčiui apsauginis sluoksnis	20 cm
Sutankintas gruntas	

Projektuotojas: MAŽOJI BENDRIJA "SOLITEX"	Objektas: TAURAGĖS MIESTO KOMUNALINIŲ IR ANTRINIŲ ŽALIAVŲ SURINKIMO KONTEINERIŲ AIKŠTELĖS		
Kval. dok. nr. 012939	Vardas, Pavardė	Parašas	Data
PV	N. MOCKUS		2025-07-28
Kalba	Užsakovas:	Žymuo:	Laida
LT	UAB TAURAGĖS REGIONO ATLIEKŲ TVARKYMO CENTRAS	T033-2025	0
		Lapas	Lapų
		1	1

Tauragės dvaro g. 36, Tauragė, Tauragės r. sav. komunalinių ir antrinių žaliavų surinkimo konteinerių aikštelės įrengimo schema

M1:50

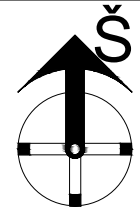

SUTARTINIAI ŽYMĖJIMAI:

- T Projektuojamas antžeminis **tekstilės** konteineris
- M Projektuojamas antžeminis **maisto ir virtuvės atliekų** konteineris
- B Esamas požeminis mišrių buitinių atliekų konteineris
- P Esamas požeminis popieriaus atliekų konteineris
- S Esamas požeminis stiklo atliekų konteineris
- PL Esamas požeminis plastiko atliekų konteineris
- Esama asfalto danga
- Esama žvyro danga
- Esama trinkelė danga
- Projektuojama trinkelė (200x100x60 mm, su nuožulna) danga
- Projektuojami g/b vejos bortai (80x200x1000 mm)
- Projektuojami g/b gatvės bortai (150x300x1000 mm)
- Projektuojamas informacinis stendas (500x800 mm)

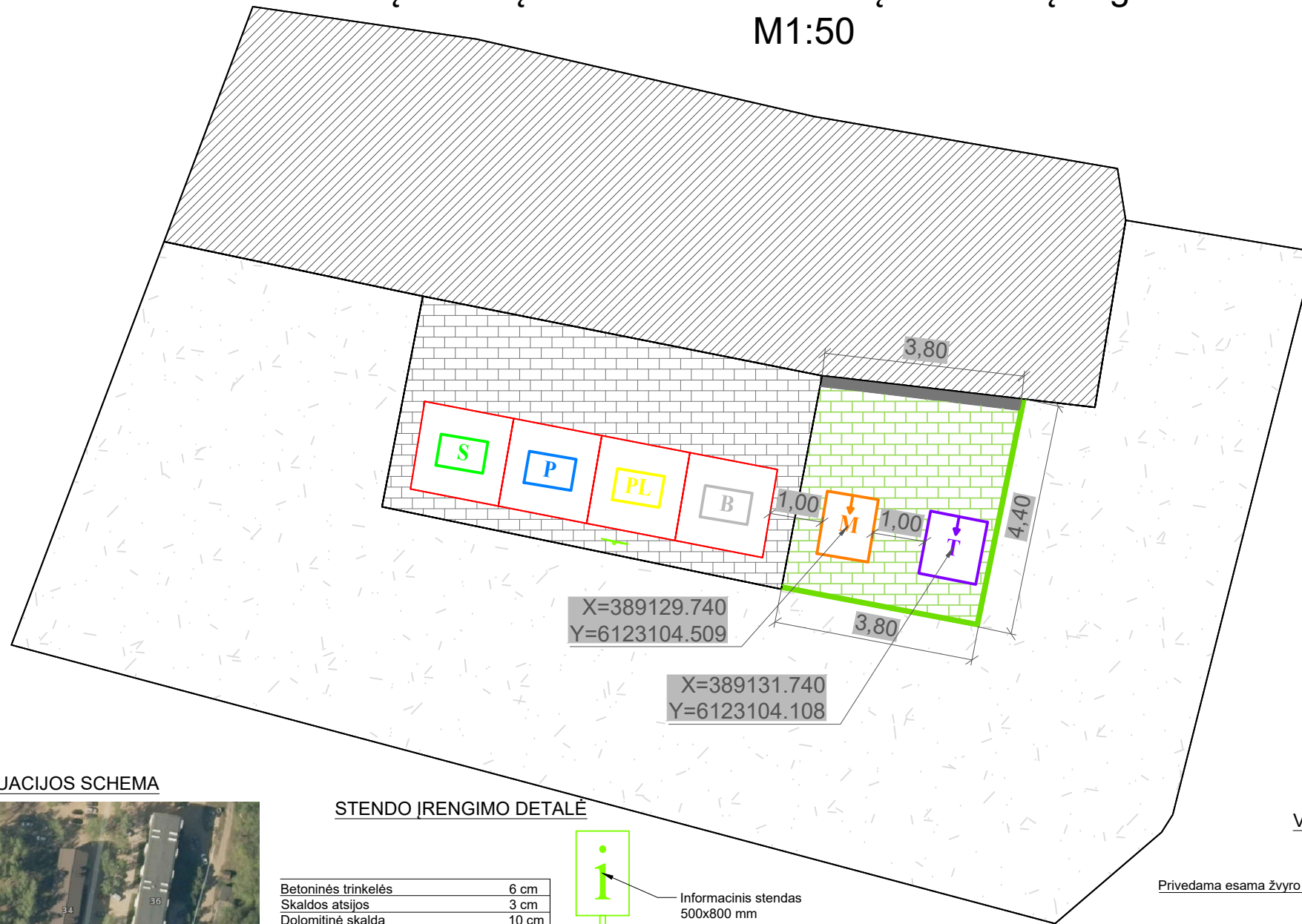

AIKŠTELĖS DANGOS KONSTRUKCIJA

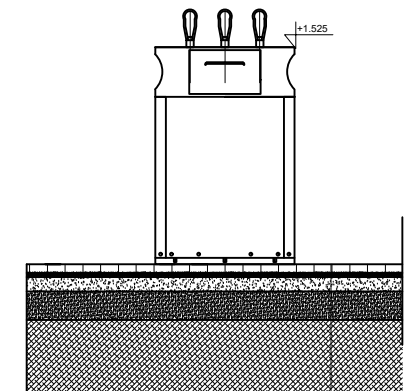

VEJOS BORTŲ ĮRENGIMO DETALĖ

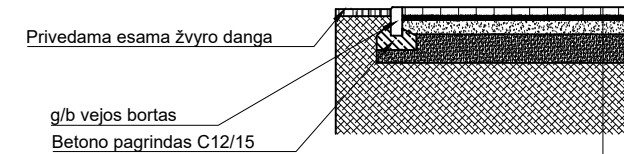

Betoninės trinkelės	6 cm	Betoninės trinkelės	6 cm
Skaldos atsijos	3 cm	Skaldos atsijos	3 cm
Dolomitinė skalda	10 cm	Dolomitinė skalda	10 cm
Atsparus šalčiui apsauginis sluoksnis	20 cm	Atsparus šalčiui apsauginis sluoksnis	20 cm
Sutankintas gruntas		Sutankintas gruntas	

SITUACIJOS SCHEMA

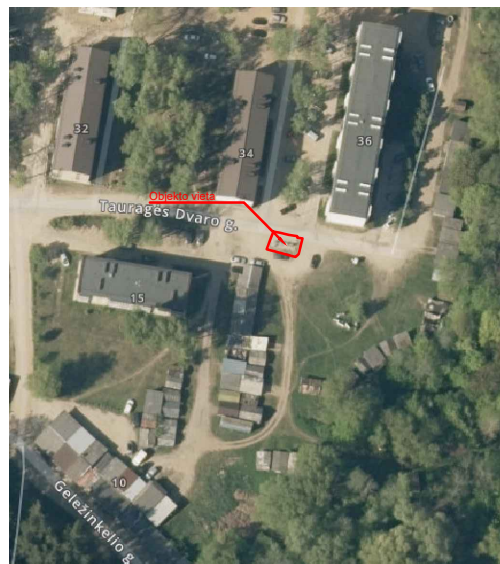

STENDO ĮRENGIMO DETALĖ

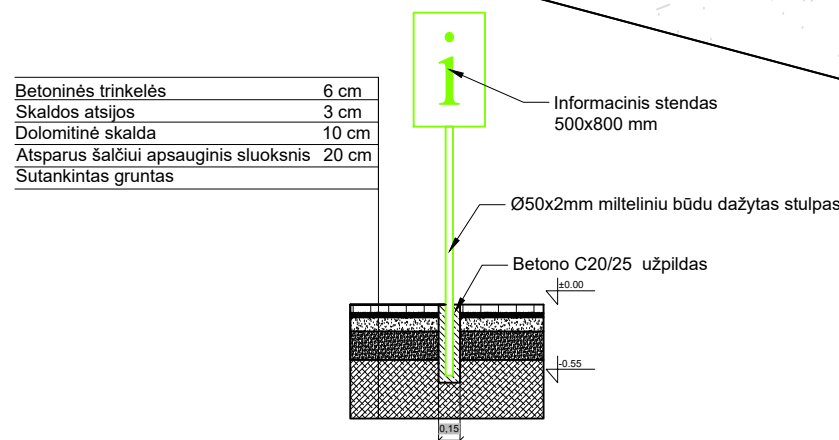

Betoninės trinkelės	6 cm
Skaldos atsijos	3 cm
Dolomitinė skalda	10 cm
Atsparus šalčiui apsauginis sluoksnis	20 cm
Sutankintas gruntas	

SAŃAUDŲ KIEKIŲ ŽINIARAŠTIS

Pavadinimas	Mato vnt.	Kiekis
Betono trinkelė su visais palydinčiais pasluoksniais įrengimas	m ²	14,958
MVA konteineris	vnt.	1
Tekstilės konteineris	vnt.	1
Gatvės bortų įrengimas	m	3,800
Vejos bortų įrengimas	m	8,200

Projektuotojas:	MAŽOJI BENDRIJA "SOLITEX"			Objektas:	TAURAGĖS MIESTO KOMUNALINIŲ IR ANTRINIŲ ŽALIAVŲ SURINKIMO KONTEINERIŲ AIKŠTELĖS		
Kval. dok. nr. 012939	Vardas, Pavardė	Parašas	Data	Brėžinys:	TAURAGĖS DVARO G. 36, TAURAGĖ, TAURAGĖS R. SAV. KOMUNALINIŲ IR ANTRINIŲ ŽALIAVŲ SURINKIMO KONTEINERIŲ AIKŠTELĖS ĮRENGIMO SCHEMA		
PV	N. MOCKUS		2025-07-28	Laida	0		
Kalba	Užsakovas:			Žymuo:	Lapas	Lapų	
LT	UAB TAURAGĖS REGIONO ATLIEKŲ TVARKYMO CENTRAS			T035-2025	1	1	

Vytauto g. 136A, Tauragė, Tauragės r. sav. komunalinių ir antrinių žaliavų surinkimo konteinerių aikštelės įrengimo schema M1:50

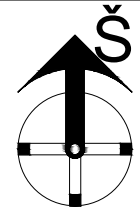

Betoninės trinkelės	6 cm
Skaldos atsijos	3 cm
Dolomitinė skalda	10 cm
Atsparus šalčiui apsauginis sluoksnis	20 cm
Sutankintas gruntas	

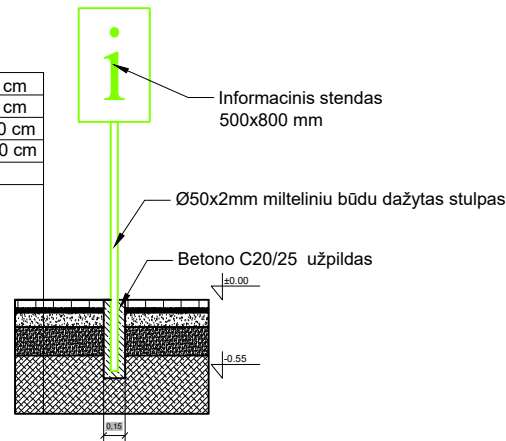

SITUACIJOS SCHEMA

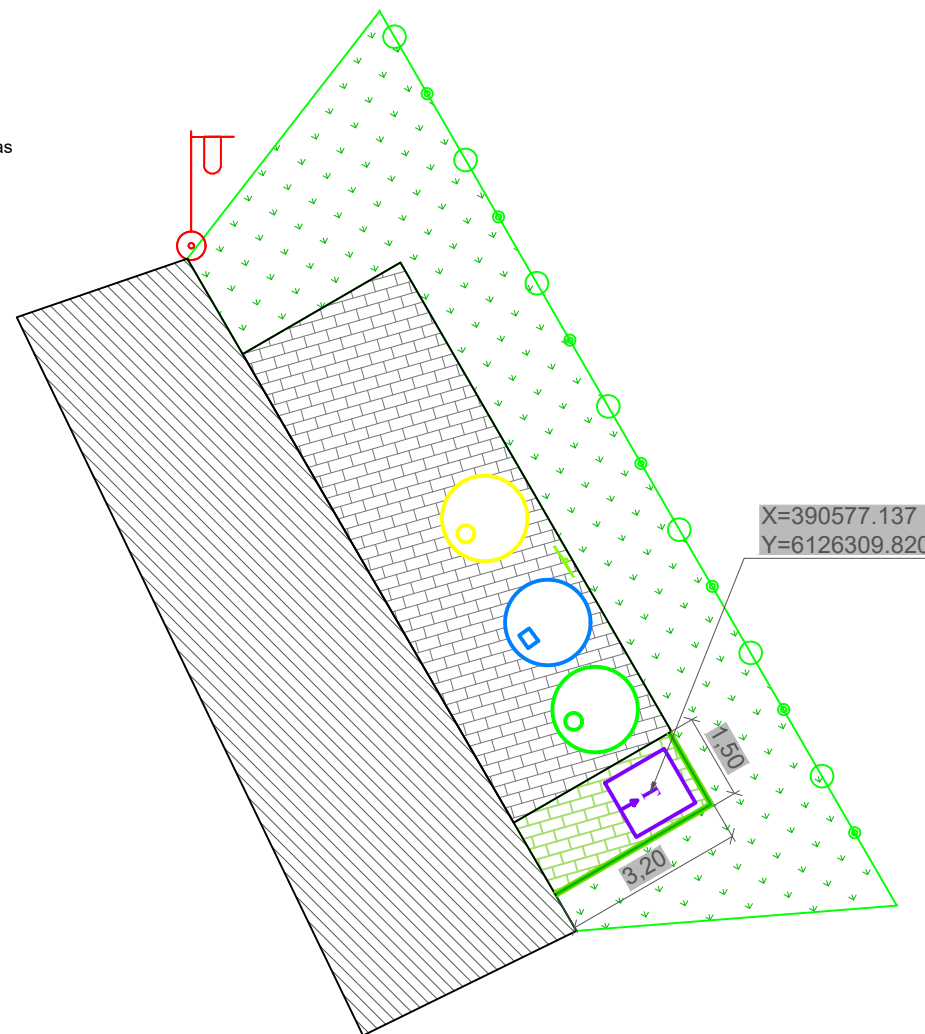
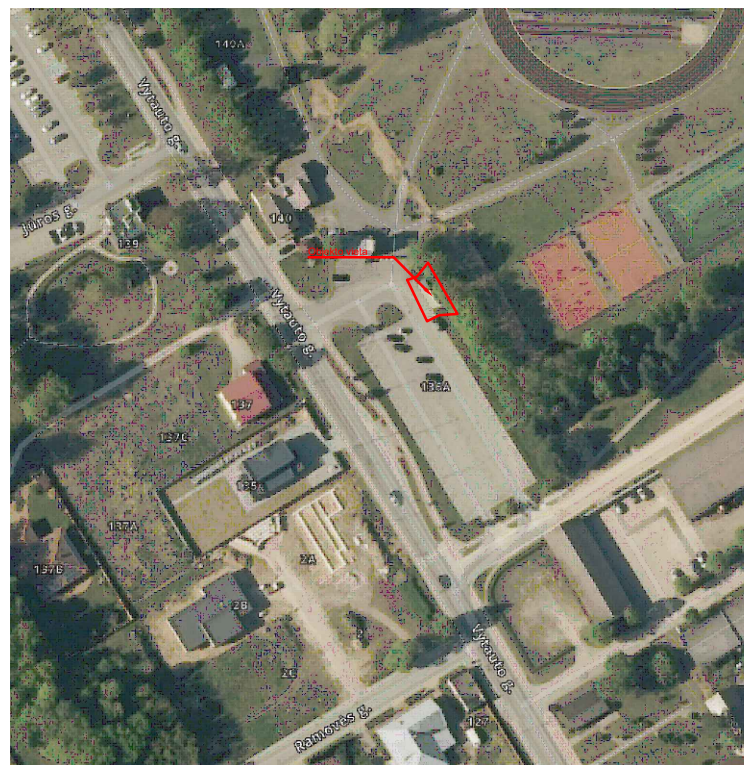

SUTARTINIAI ŽYMĖJIMAI:

- Projektuojamas antžeminis **tekstilės** konteineris
- Esamas popieriaus atliekų konteineris
- Esamas stiklo atliekų konteineris
- Esamas plastiko atliekų konteineris
- Esama asfalto danga
- Esama žvyro danga
- Projektuojama trinkelė (200x100x60 mm, su nuožulna) danga
- Projektuojami g/b vejos bortai (80x200x1000 mm)
- Projektuojamas informacinis stendas (500x800 mm)

VEJOS BORTŲ ĮRENGIMO DETALĖ

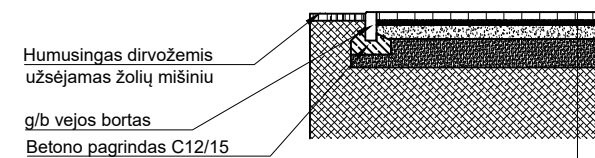

Betoninės trinkelės	6 cm
Skaldos atsijos	3 cm
Dolomitinė skalda	10 cm
Atsparus šalčiui apsauginis sluoksnis	20 cm
Sutankintas gruntas	

AIKŠTELĖS DANGOS KONSTRUKCIJA

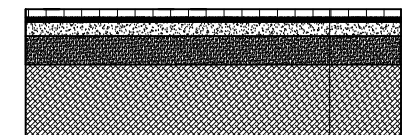

Betoninės trinkelės	6 cm
Skaldos atsijos	3 cm
Dolomitinė skalda	10 cm
Atsparus šalčiui apsauginis sluoksnis	20 cm
Sutankintas gruntas	

SĄNAUDŲ KIEKIŲ ŽINIARAŠTIS		
Pavadinimas	Mato vnt.	Kiekis
Betono trinkelė su visais palydinčiais pasluoksniais įrengimas	m ²	4,433
Vejos bortų įrengimas	m	4,700
Tekstilės konteineris	vnt.	1,000

Projektuotojas: MAŽOJI BENDRIJA "SOLITEX"				Objektas: TAURAGĖS MIESTO KOMUNALINIŲ IR ANTRINIŲ ŽALIAVŲ SURINKIMO KONTEINERIŲ AIKŠTELĖS		
Kval. dok. nr. 012939	Vardas, Pavardė	Parašas	Data	Brėžinys: VYTAUTO G. 136A, TAURAGĖ, TAURAGĖS R. SAV. KOMUNALINIŲ IR ANTRINIŲ ŽALIAVŲ SURINKIMO KONTEINERIŲ AIKŠTELĖS ĮRENGIMO SCHEMA	Laida	
PV	N. MOCKUS		2025-07-28		0	
Kalba	Užsakovas: UAB TAURAGĖS REGIONO ATLIEKŲ TVARKYMO CENTRAS			Žymuo: T041-2025	Lapas	Lapų
LT					1	1

Dobilo g. 11, Tauragė, Tauragės r. sav. komunalinių ir antrinių žaliavų surinkimo konteinerių aikštelės įrengimo schema M1:50

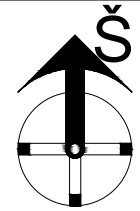

Betoninės trinkelės	6 cm
Skaldos atsijos	3 cm
Dolomitinė skalda	10 cm
Atsparus šalčiui apsauginis sluoksnis	20 cm
Sutankintas gruntas	

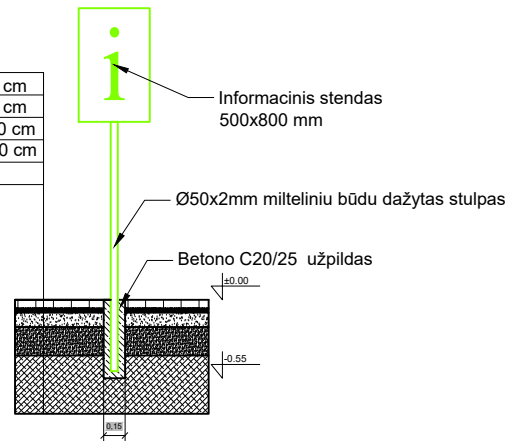

X=390037.779
Y=6125174.024

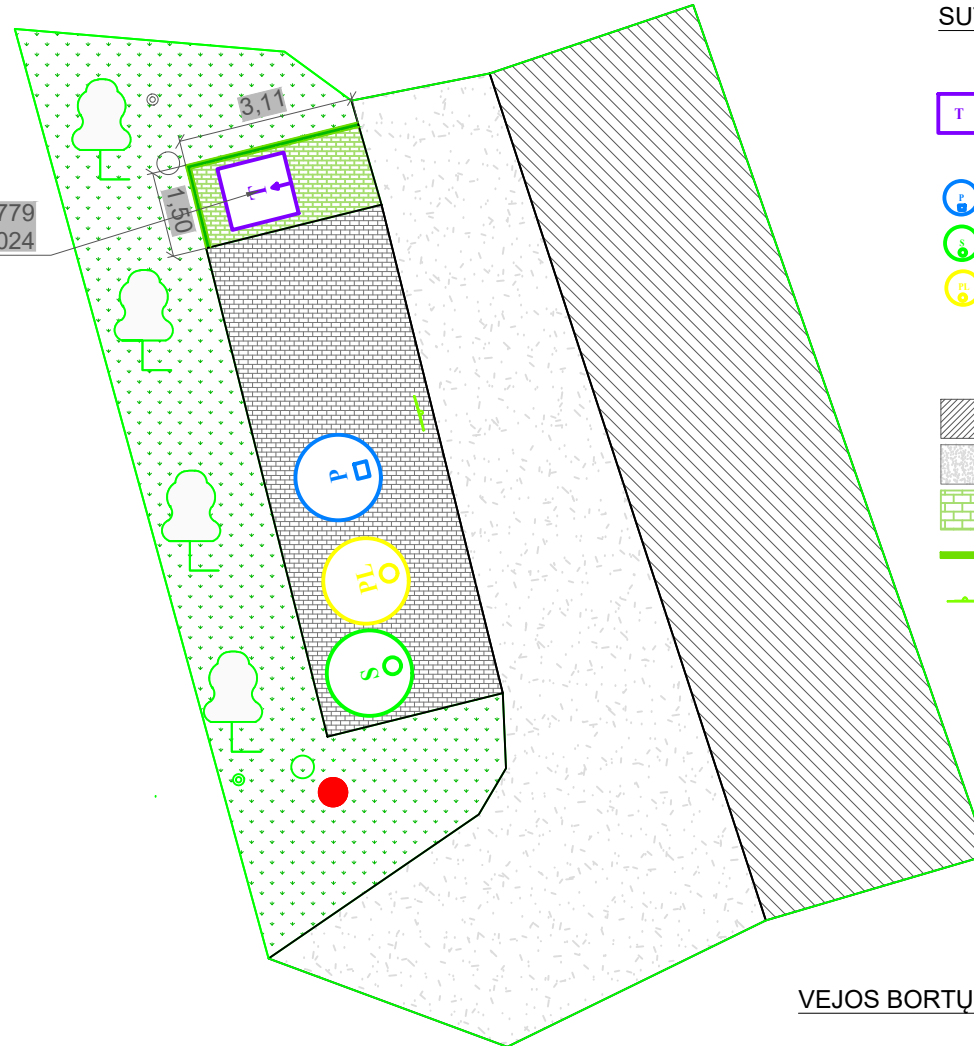

SUTARTINIAI ŽYMĖJIMAI:

- Projektuojamas antžeminis **tekstilės** konteineris
- Esamas popieriaus atliekų konteineris
- Esamas stiklo atliekų konteineris
- Esamas plastiko atliekų konteineris
- Esama asfalto danga
- Esama žvyro danga
- Projektuojama trinkelė (200x100x60 mm, su nuožulna) danga
- Projektuojami g/b vejos bortai (80x200x1000 mm)
- Projektuojamas informacinis stendas (500x800 mm)

SITUACIJOS SCHEMA



VEJOS BORTŲ ĮRENGIMO DETALĖ

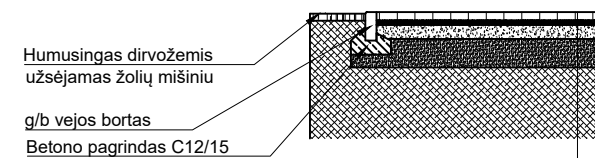

Betoninės trinkelės	6 cm
Skaldos atsijos	3 cm
Dolomitinė skalda	10 cm
Atsparus šalčiui apsauginis sluoksnis	20 cm
Sutankintas gruntas	

AIKŠTELĖS DANGOS KONSTRUKCIJA

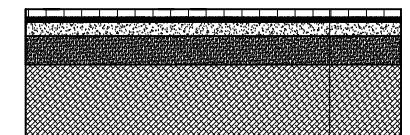

Betoninės trinkelės	6 cm
Skaldos atsijos	3 cm
Dolomitinė skalda	10 cm
Atsparus šalčiui apsauginis sluoksnis	20 cm
Sutankintas gruntas	

SANAUDŲ KIEKIŲ ŽINIARAŠTIS		
Pavadinimas	Mato vnt.	Kiekis
Betono trinkelė su visais palydinčiais pasluoksniais įrengimas	m ²	4,349
Vejos bortų įrengimas	m	4,610
Tekstilės konteineris	vnt.	1,000

Projektuotojas: MAŽOJI BENDRIJA "SOLITEX"				Objektas: TAURAGĖS MIESTO KOMUNALINIŲ IR ANTRINIŲ ŽALIAVŲ SURINKIMO KONTEINERIŲ AIKŠTELĖS		
Kval. dok. nr. 012939	Vardas, Pavardė	Parašas	Data	Brėžinys: DOBILŲ G. 11, TAURAGĖ, TAURAGĖS R. SAV. KOMUNALINIŲ IR ANTRINIŲ ŽALIAVŲ SURINKIMO KONTEINERIŲ AIKŠTELĖS ĮRENGIMO SCHEMA	Laida	
PV	N. MOCKUS		2025-07-28		0	
Kalba	Užsakovas: UAB TAURAGĖS REGIONO ATLIEKŲ TVARKYMO CENTRAS			Žymuo: T041-2025	Lapas	Lapų
LT					1	1

T. Ivanausko g. 94, Tauragė, Tauragės r. sav. komunalinių ir antrinių žaliavų surinkimo konteinerių aikštelės įrengimo schema

M1:50

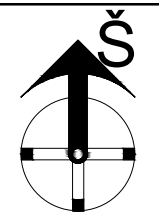

Betoninės trinkelės	6 cm
Skaldos atsijos	3 cm
Dolomitinė skalda	10 cm
Atsparus šalčiui apsauginis sluoksnis	20 cm
Sutankintas gruntas	

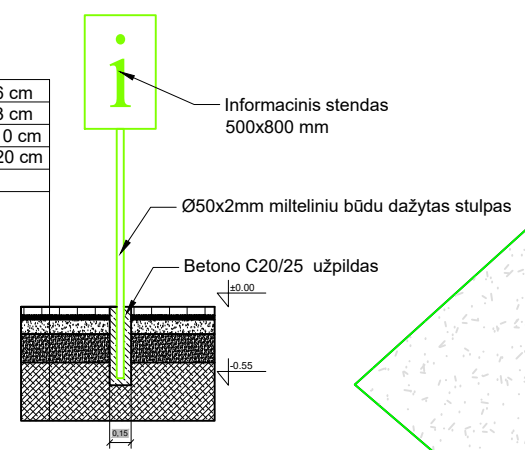

SUTARTINIAI ŽYMĖJIMAI:

- T Projektuojamas antžeminis **tekstilės** konteineris
- P Esamas popieriaus atliekų konteineris
- P Esamas stiklo atliekų konteineris
- P Esamas plastiko atliekų konteineris
- Esama asfalto danga
- Esama žvyro danga
- Projektuojama trinkelė (200x100x60 mm, su nuožulna) danga
- Projektuojami g/b vejos bortai (80x200x1000 mm)
- Projektuojamas informacinis stendas (500x800 mm)

SITUACIJOS SCHEMA

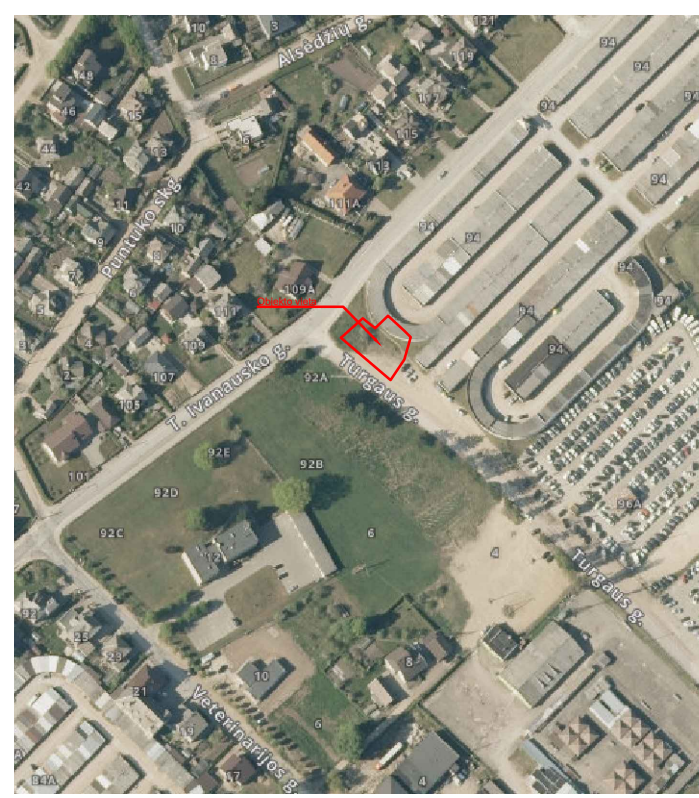

VEJOS BORTŲ ĮRENGIMO DETALĖ

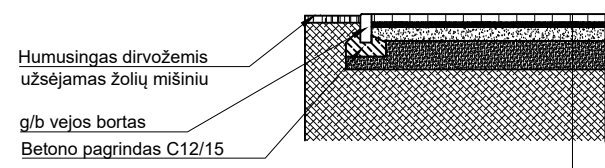

Betoninės trinkelės	6 cm
Skaldos atsijos	3 cm
Dolomitinė skalda	10 cm
Atsparus šalčiui apsauginis sluoksnis	20 cm
Sutankintas gruntas	

AIKŠTELĖS DANGOS KONSTRUKCIJA

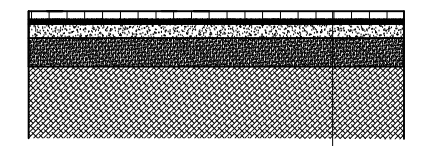

Betoninės trinkelės	6 cm
Skaldos atsijos	3 cm
Dolomitinė skalda	10 cm
Atsparus šalčiui apsauginis sluoksnis	20 cm
Sutankintas gruntas	

SĄNAUDŲ KIEKIŲ ŽINIARAŠTIS		
Pavadinimas	Mato vnt.	Kiekis
Betono trinkelė su visais palydinčiais pasluoksniais įrengimas	m ²	10,646
Vejos bortų įrengimas	m	10,600
Tekstilės konteineris	vnt.	1,000

Projektuotojas: MAŽOJI BENDRIJA "SOLITEX"	Objektas: TAURAGĖS MIESTO KOMUNALINIŲ IR ANTRINIŲ ŽALIAVŲ SURINKIMO KONTEINERIŲ AIKŠTELĖS					
Kval. dok. nr. 012939	Vardas, Pavardė	Parašas	Data	Brėžinys: T. IVANAUSKO G. 94, TAURAGĖ, TAURAGĖS R. SAV. KOMUNALINIŲ IR ANTRINIŲ ŽALIAVŲ SURINKIMO KONTEINERIŲ AIKŠTELĖS ĮRENGIMO SCHEMA	Laida	
PV	N. MOCKUS		2025-07-28		0	
Kalba	Užsakovas: UAB TAURAGĖS REGIONO ATLIEKŲ TVARKYMO CENTRAS			Žymuo: T041-2025	Lapas	
LT					1	Lapų
					1	

Miško g. 10, Tauragė, Tauragės r. sav. komunalinių ir antrinių žaliavų surinkimo konteinerių aikštelės įrengimo schema M1:50

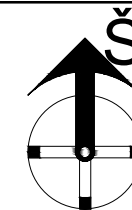

SUTARTINIAI ŽYMĖJIMAI:

- T Projektuojamas antžeminis **tekstilės** konteineris
- P Esamas popieriaus atliekų konteineris
- S Esamas stiklo atliekų konteineris
- PL Esamas plastiko atliekų konteineris
- Esama asfalto danga
- Esama žvyro danga
- Projektuojama trinkelė (200x100x60 mm, su nuožulna) danga
- Projektuojami g/b vejos bortai (80x200x1000 mm)
- Projektuojamas informacinis stendas (500x800 mm)

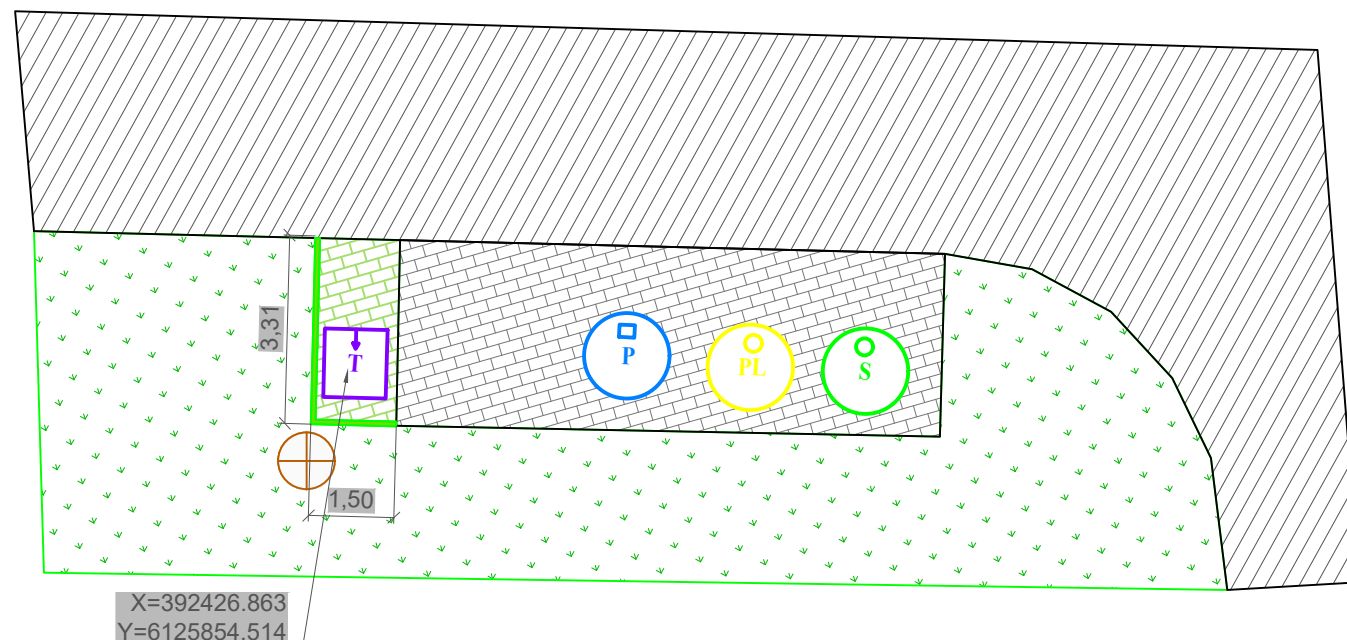

SITUACIJOS SCHEMA



Betoninės trinkelės	6 cm
Skaldos atsijos	3 cm
Dolomitinė skalda	10 cm
Atsparus šalčiui apsauginis sluoksnis	20 cm
Sutankintas gruntas	

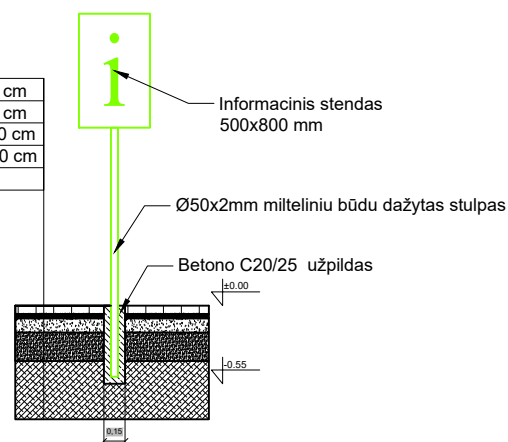

VEJOS BORTŲ ĮRENGIMO DETALĖ

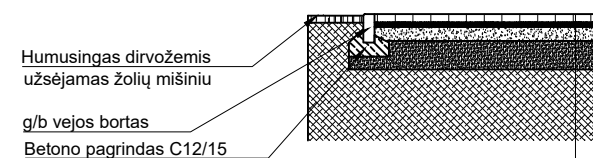

Betoninės trinkelės	6 cm
Skaldos atsijos	3 cm
Dolomitinė skalda	10 cm
Atsparus šalčiui apsauginis sluoksnis	20 cm
Sutankintas gruntas	

AIKŠTELĖS DANGOS KONSTRUKCIJA

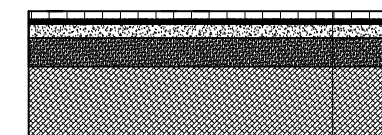

Betoninės trinkelės	6 cm
Skaldos atsijos	3 cm
Dolomitinė skalda	10 cm
Atsparus šalčiui apsauginis sluoksnis	20 cm
Sutankintas gruntas	

SĄNAUDŲ KIEKIŲ ŽINIARAŠTIS		
Pavadinimas	Mato vnt.	Kiekis
Betono trinkelė su visais palydinčiais pasluoksniais įrengimas	m ²	4,511
Vejos bortų įrengimas	m	4,810
Tekstilės konteineris	vnt.	1,000

Projektuotojas: MAŽOJI BENDRIJA "SOLITEX"	Objektas: TAURAGĖS MIESTO KOMUNALINIŲ IR ANTRINIŲ ŽALIAVŲ SURINKIMO KONTEINERIŲ AIKŠTELĖS					
Kval. dok. nr. 012939	Vardas, Pavardė	Parašas	Data	Brėžinys: MIŠKO G. 10, TAURAGĖ, TAURAGĖS R. SAV. KOMUNALINIŲ IR ANTRINIŲ ŽALIAVŲ SURINKIMO KONTEINERIŲ AIKŠTELĖS ĮRENGIMO SCHEMA	Laida	
PV	N. MOCKUS		2025-07-28		0	
Kalba	Užsakovas: UAB TAURAGĖS REGIONO ATLIEKŲ TVARKYMO CENTRAS			Žymuo: T041-2025	Lapas	
LT					1	Lapų
					1	

J. Tumo Vaižganto g. 127, Tauragė, Tauragės r. sav. komunalinių ir antrinių žaliavų surinkimo konteinerių aikštelės įrengimo schema M1:50

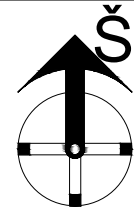

Betoninės trinkelės	6 cm
Skaldos atsijos	3 cm
Dolomitinė skalda	10 cm
Atsparus šalčiui apsauginis sluoksnis	20 cm
Sutankintas gruntas	

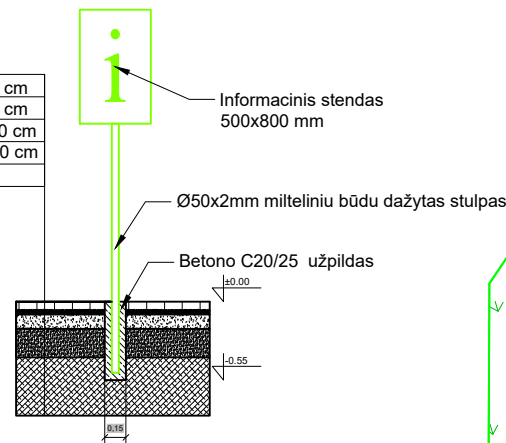

SITUACIJOS SCHEMA

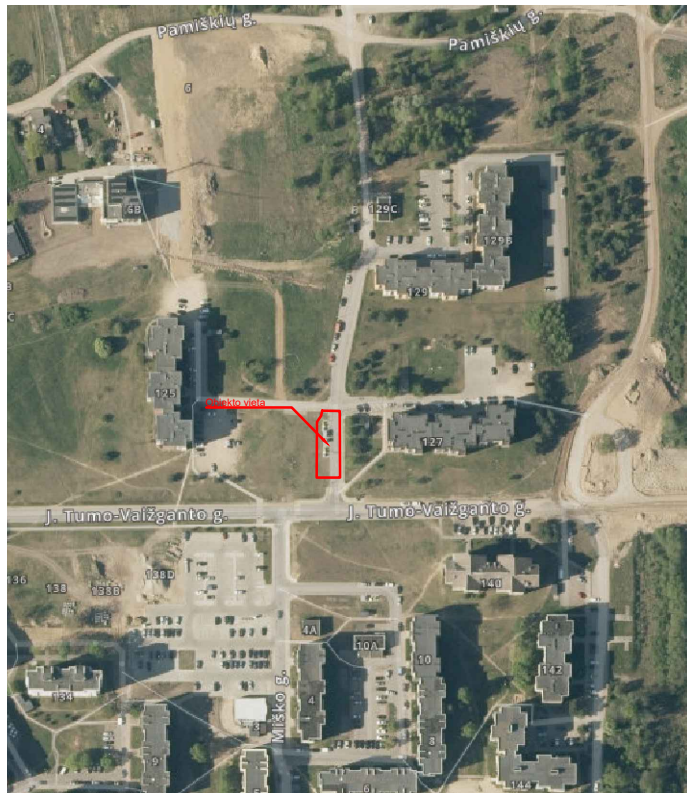

X=392410.452
Y=6125928.332

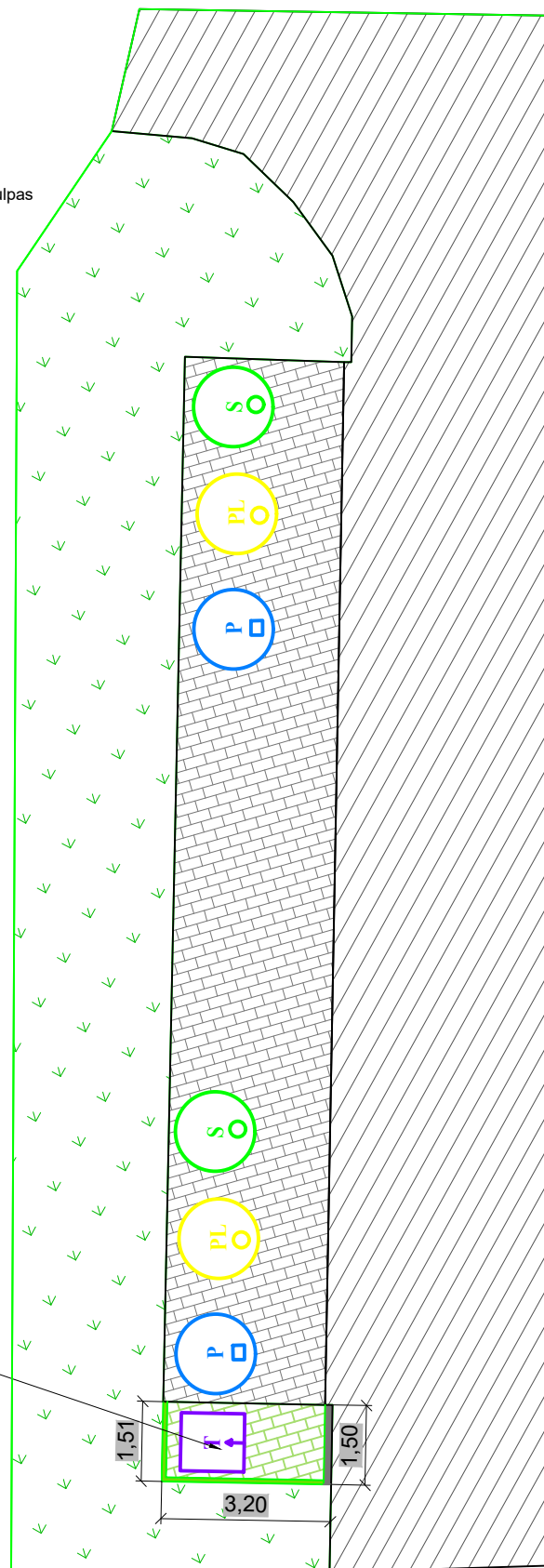

SUTARTINIAI ŽYMĖJIMAI:

- Projektuojamas antžeminis **tekstilės** konteineris
- Esamas popieriaus atliekų konteineris
- Esamas stiklo atliekų konteineris
- Esamas plastiko atliekų konteineris
- Esama asfalto danga
- Esama žvyro danga
- Projektuojama trinkelėlių (200x100x60 mm, su nuožulna) danga
- Projektuojami g/b vejos bortai (80x200x1000 mm)
- Projektuojamas informacinis stendas (500x800 mm)

VEJOS BORTŲ ĮRENGIMO DETALĖ

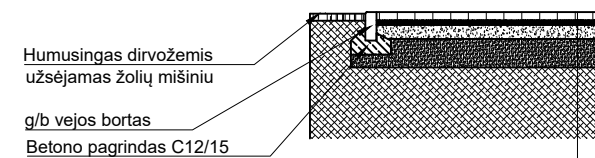

Betoninės trinkelės	6 cm
Skaldos atsijos	3 cm
Dolomitinė skalda	10 cm
Atsparus šalčiui apsauginis sluoksnis	20 cm
Sutankintas gruntas	

AIKŠTELĖS DANGOS KONSTRUKCIJA

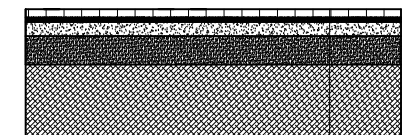

Betoninės trinkelės	6 cm
Skaldos atsijos	3 cm
Dolomitinė skalda	10 cm
Atsparus šalčiui apsauginis sluoksnis	20 cm
Sutankintas gruntas	

SANAUDŲ KIEKIŲ ŽINIARAŠTIS		
Pavadinimas	Mato vnt.	Kiekis
Betono trinkelėlių su visais palydinčiais pasluoksniais įrengimas	m ²	4,250
Vejos bortų įrengimas	m	6,210
Tekstilės konteineris	vnt.	1,000

Projektuotojas: MAŽOJI BENDRIJA "SOLITEX"				Objektas: TAURAGĖS MIESTO KOMUNALINIŲ IR ANTRINIŲ ŽALIAVŲ SURINKIMO KONTEINERIŲ AIKŠTELĖS		
Kval. dok. nr. 012939	Vardas, Pavardė	Parašas	Data	Brėžinys:	Laida	
PV	N. MOCKUS		2025-07-28	J. TUMO VAIŽGANTO G. 127, TAURAGĖ, TAURAGĖS R. SAV. KOMUNALINIŲ IR ANTRINIŲ ŽALIAVŲ SURINKIMO KONTEINERIŲ AIKŠTELĖS ĮRENGIMO SCHEMA	0	
Kalba	Užsakovas:			Žymuo:	Lapas	
LT	UAB TAURAGĖS REGIONO ATLIEKŲ TVARKYMO CENTRAS			T041-2025	Lapų	
					1 1	

Pamiškių g.1, Tauragė, Tauragės r. sav. komunalinių ir antrinių žaliavų surinkimo konteinerių aikštelės įrengimo schema M1:50

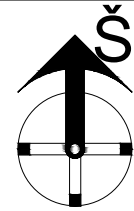

Betoninės trinkelės	6 cm
Skaldos atsijos	3 cm
Dolomitinė skalda	10 cm
Atsparus šalčiui apsauginis sluoksnis	20 cm
Sutankintas gruntas	

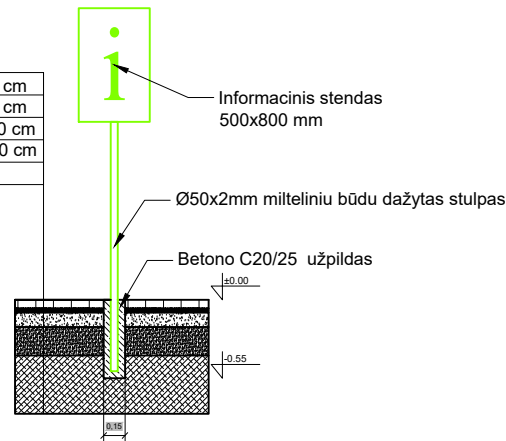

SUTARTINIAI ŽYMĖJIMAI:

- Projektuojamas antžeminis **tekstilės** konteineris
- Esamas popieriaus atliekų konteineris
- Esamas stiklo atliekų konteineris
- Esamas plastiko atliekų konteineris
- Esama žvyro danga
- Projektuojama trinkelėlių (200x100x60 mm, su nuožulna) danga
- Projektuojami g/b vejos bortai (80x200x1000 mm)
- Projektuojamas informacinis stendas (500x800 mm)

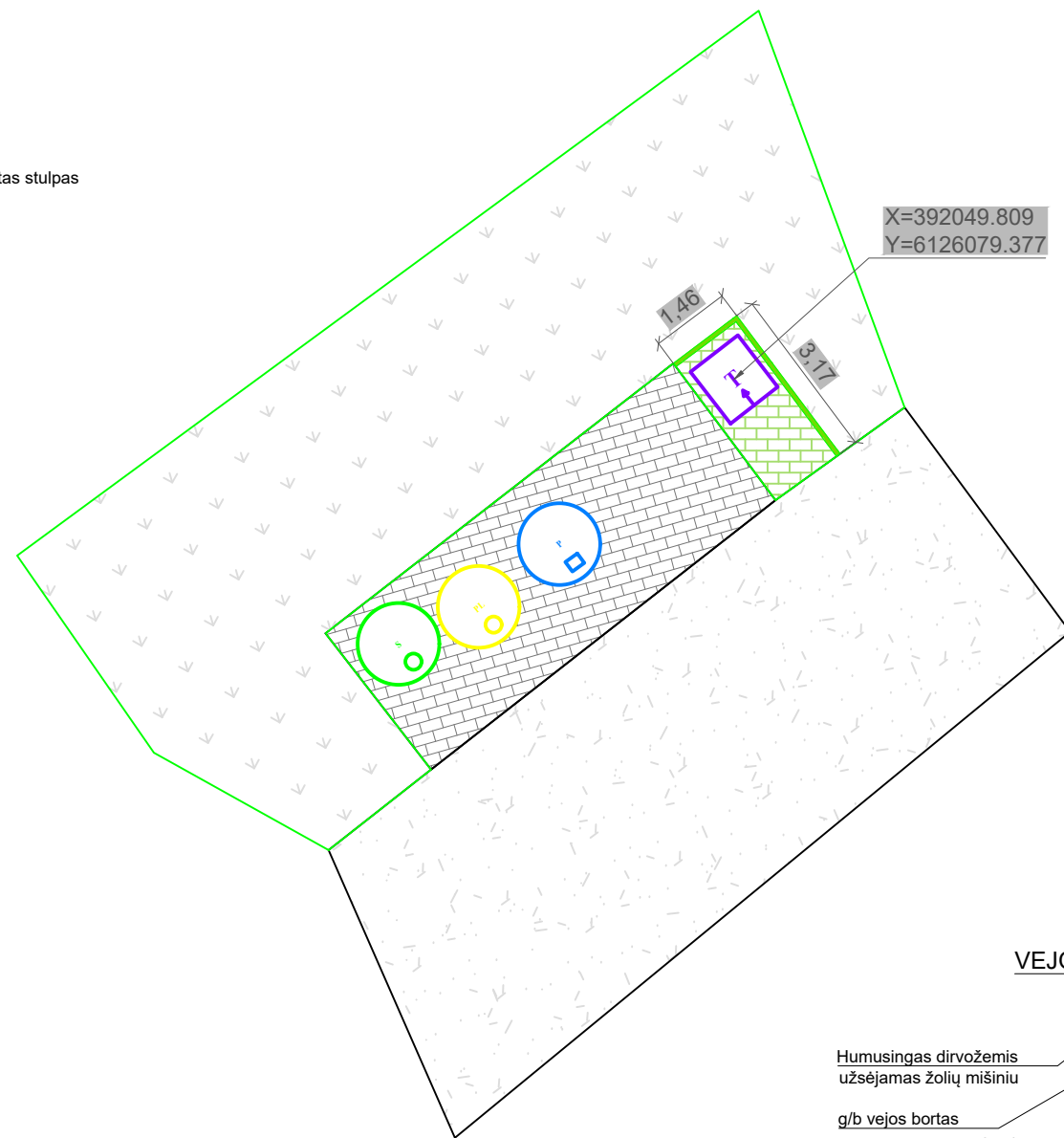

SITUACIJOS SCHEMA

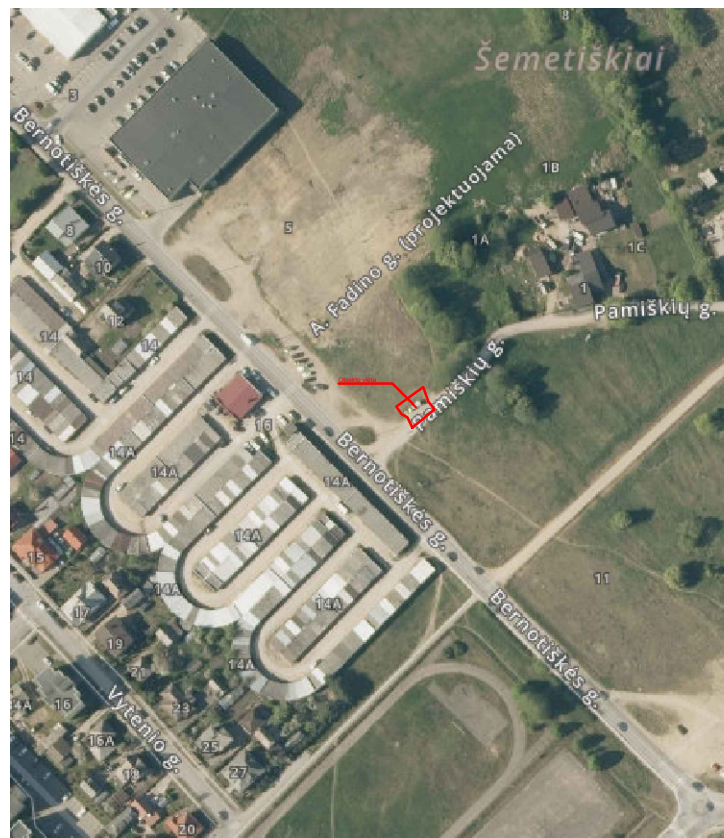

VEJOS BORTŲ ĮRENGIMO DETALĖ

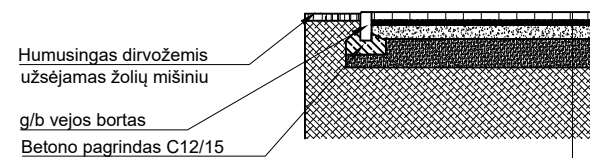

Betoninės trinkelės	6 cm
Skaldos atsijos	3 cm
Dolomitinė skalda	10 cm
Atsparus šalčiui apsauginis sluoksnis	20 cm
Sutankintas gruntas	

AIKŠTELĖS DANGOS KONSTRUKCIJA

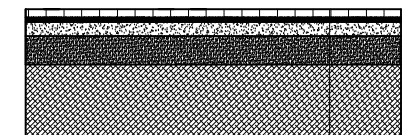

Betoninės trinkelės	6 cm
Skaldos atsijos	3 cm
Dolomitinė skalda	10 cm
Atsparus šalčiui apsauginis sluoksnis	20 cm
Sutankintas gruntas	

SĄNAUDŲ KIEKIŲ ŽINIARAŠTIS		
Pavadinimas	Mato vnt.	Kiekis
Betono trinkelėlių su visais palydinčiais pasluoksniais įrengimas	m ²	4,233
Vejos bortų įrengimas	m	4,630
Tekstilės konteineris	vnt.	1,000

Projektuotojas: MAŽOJI BENDRIJA "SOLITEX"		Objektas: TAURAGĖS MIESTO KOMUNALINIŲ IR ANTRINIŲ ŽALIAVŲ SURINKIMO KONTEINERIŲ AIKŠTELĖS			
Kval. dok. nr. 012939	Vardas, Pavardė N. MOCKUS	Parašas	Data 2025-08-01	Brėžinys: PAMIŠKIŲ G.1, TAURAGĖ, TAURAGĖS R. SAV. KOMUNALINIŲ IR ANTRINIŲ ŽALIAVŲ SURINKIMO KONTEINERIŲ AIKŠTELĖS ĮRENGIMO SCHEMA	Laida 0
Kalba	Užsakovas: UAB TAURAGĖS REGIONO ATLIEKŲ TVARKYMO CENTRAS		Žymuo: T040-2025	Lapas 1	Lapų 1

Tauragės dvaro g. 30, Tauragė, Tauragės r. sav. komunalinių ir antrinių žaliavų surinkimo konteinerių aikštelės įrengimo schema

M1:50

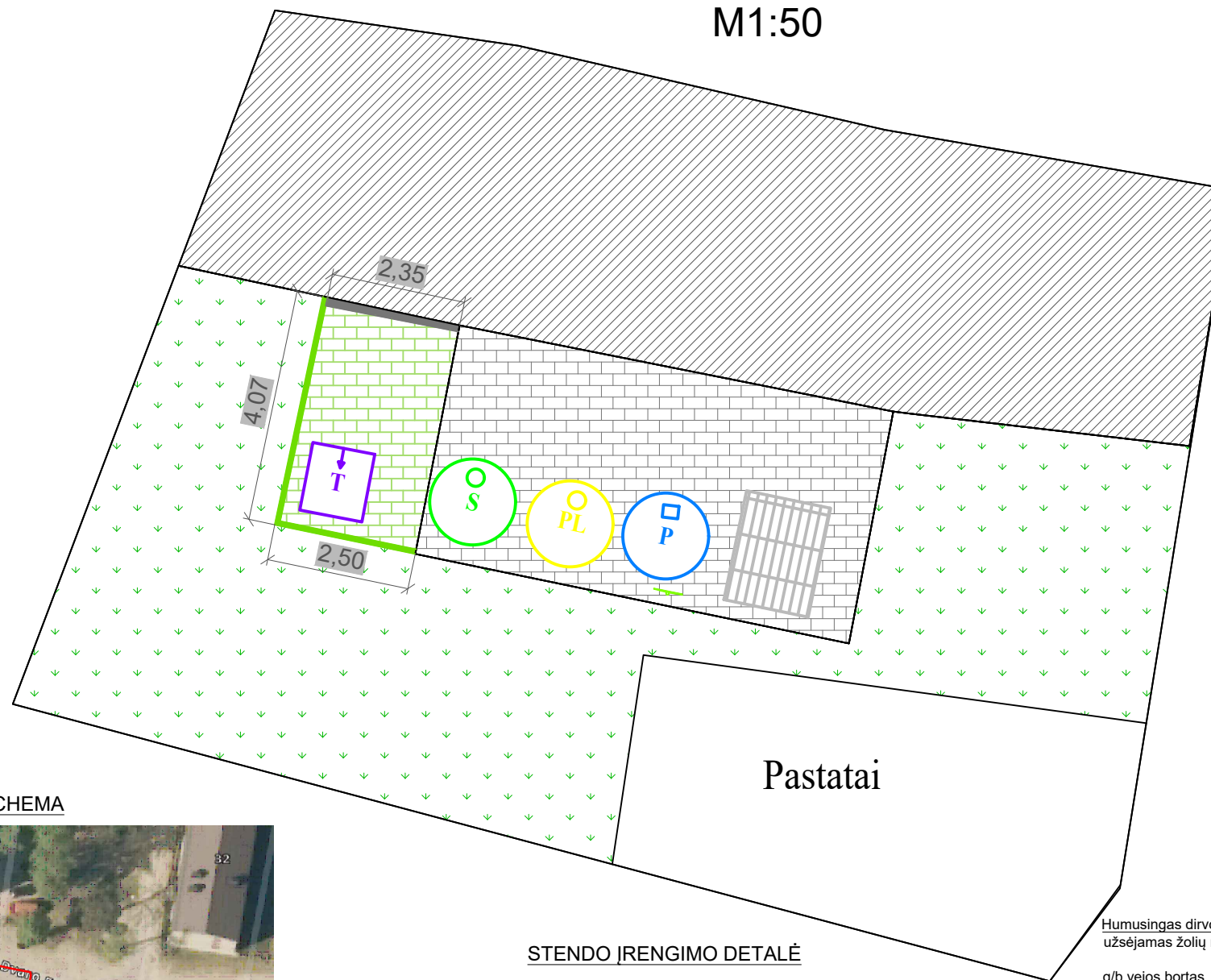
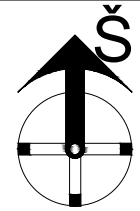

SUTARTINIAI ŽYMĖJIMAI:

- T Projektuojamas antžeminis **tekstilės** konteineris
- Esamas požeminis mišrių buitinių atliekų konteineris
- P Esamas požeminis popieriaus atliekų konteineris
- S Esamas požeminis stiklo atliekų konteineris
- PL Esamas požeminis plastiko atliekų konteineris
- Esama asfalto danga
- Esama trinkelų danga
- Projektuojama trinkelų (200x100x60 mm, su nuožulna) danga
- Projektuojami g/b vejos bortai (80x200x1000 mm)
- Projektuojami g/b gatvės bortai (150x300x1000 mm)
- Projektuojamas informacinis stendas (500x800 mm)

SĄNAUDŲ KIEKIŲ ŽINIARAŠTIS		
Pavadinimas	Mato vnt.	Kiekis
Betono trinkelų su visais palydinčiais pasluoksniais įrengimas	m ²	9,182
Vejos bortų įrengimas	m	6,570
Gatvės bortų įrengimas	m	2,350
Tekstilės konteineris	vnt.	1,000

SITUACIJOS SCHEMA



Pastatai

STENDO ĮRENGIMO DETALĖ

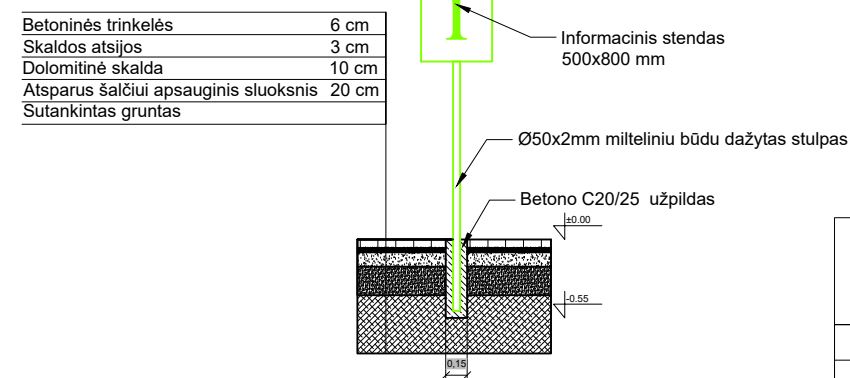

VEJOS BORTŲ ĮRENGIMO DETALĖ

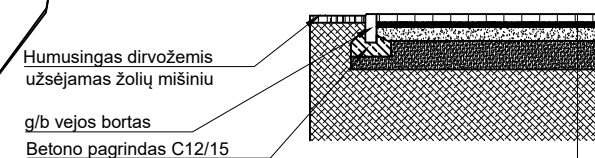

Betoninės trinkelės	6 cm
Skaldos atsijos	3 cm
Dolomitinė skalda	10 cm
Atsparus šalčiui apsauginis sluoksnis	20 cm
Sutankintas gruntas	

AIKŠTELĖS DANGOS KONSTRUKCIJA

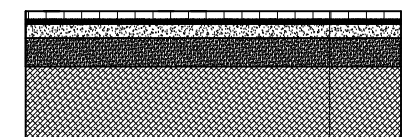

Betoninės trinkelės	6 cm
Skaldos atsijos	3 cm
Dolomitinė skalda	10 cm
Atsparus šalčiui apsauginis sluoksnis	20 cm
Sutankintas gruntas	

Projektuotojas: MAŽOJI BENDRIJA "SOLITEX"	Objektas: TAURAGĖS MIESTO KOMUNALINIŲ IR ANTRINIŲ ŽALIAVŲ SURINKIMO KONTEINERIŲ AIKŠTELĖS				
Kval. dok. nr. 012939	Vardas, Pavardė	Parašas	Data	Brėžinys: TAURAGĖS DVARO G. 30, TAURAGĖ, TAURAGĖS R. SAV. KOMUNALINIŲ IR ANTRINIŲ ŽALIAVŲ SURINKIMO KONTEINERIŲ AIKŠTELĖS ĮRENGIMO SCHEMA	Laida
PV	N. MOCKUS		2025-07-28		0
Kalba	Užsakovas:	Žymuo:		Lapas	Lapų
LT	UAB TAURAGĖS REGIONO ATLIEKŲ TVARKYMO CENTRAS	T045-2025		1	1

Topolių g. 82A, Tauragė, Tauragės r. sav. komunalinių ir antrinių žaliavų surinkimo konteinerių aikštelės įrengimo schema M1:50

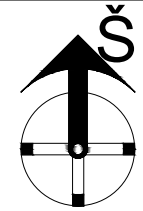

Betoninės trinkelės	6 cm
Skaldos atsijos	3 cm
Dolomitinė skalda	10 cm
Atsparus šalčiui apsauginis sluoksnis	20 cm
Sutankintas gruntas	

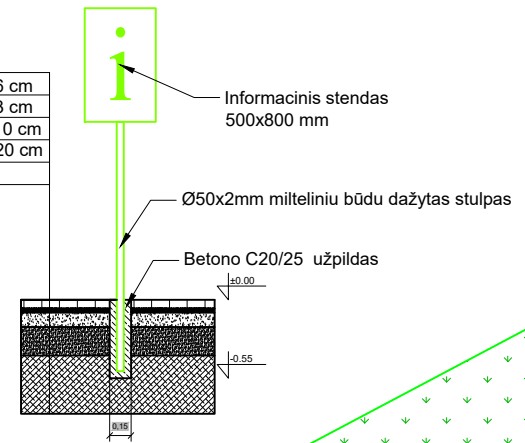

SUTARTINIAI ŽYMĖJIMAI:

- Projektuojamas antžeminis **tekstilės** konteineris
- Esama asfalto danga
- Esama žvyro danga
- Projektuojama trinkelė (200x100x60 mm, su nuožulna) danga
- Projektuojami g/b vejos bortai (80x200x1000 mm)
- Projektuojamas informacinis standas (500x800 mm)

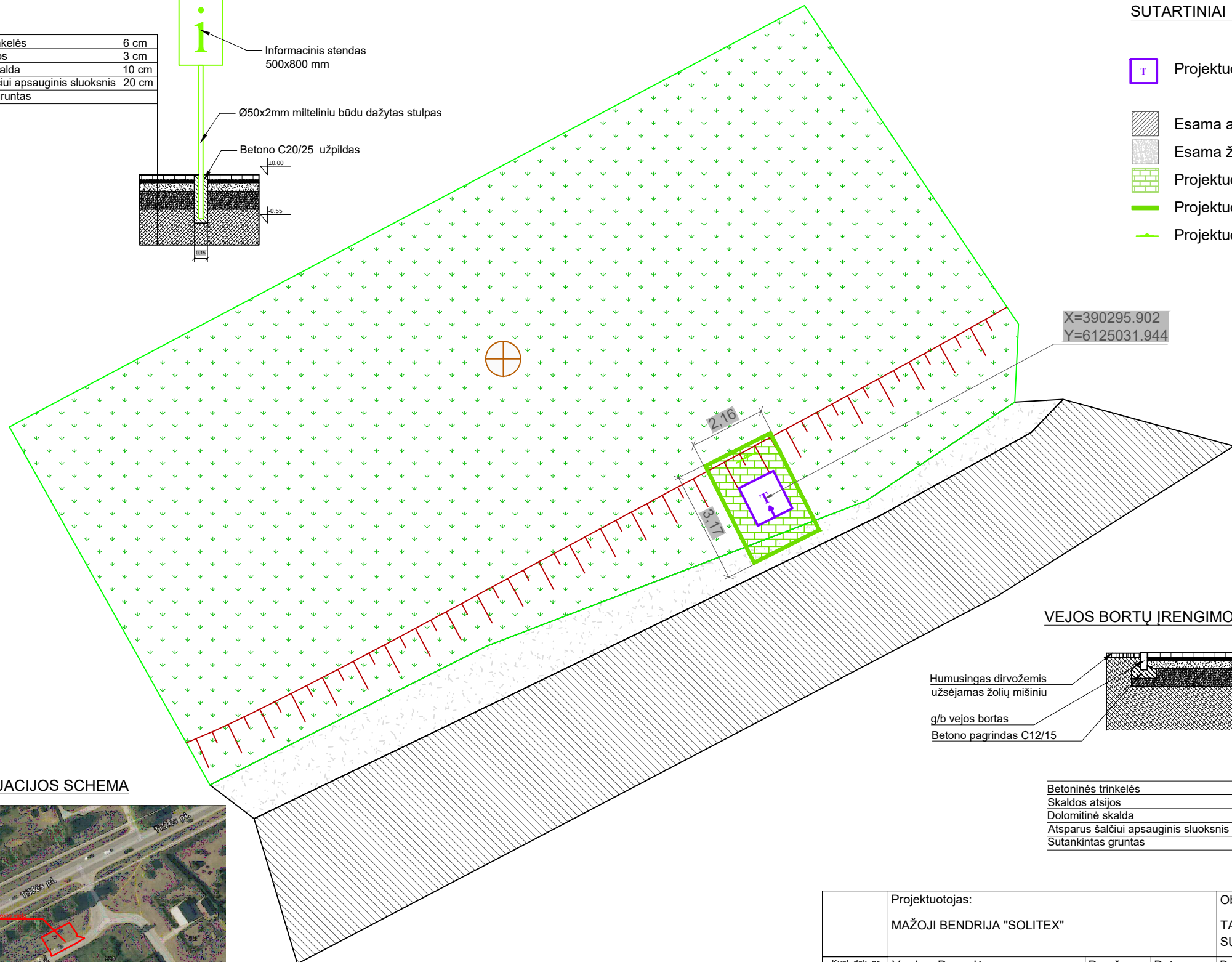

SITUACIJOS SCHEMA



VEJOS BORTŲ ĮRENGIMO DETALĖ

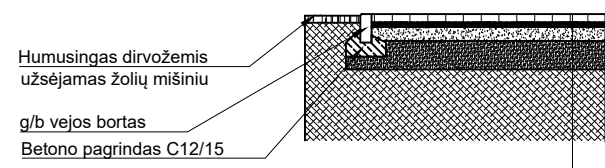

Betoninės trinkelės	6 cm
Skaldos atsijos	3 cm
Dolomitinė skalda	10 cm
Atsparus šalčiui apsauginis sluoksnis	20 cm
Sutankintas gruntas	

AIKŠTELĖS DANGOS KONSTRUKCIJA

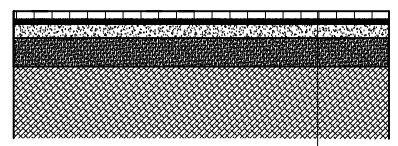

Betoninės trinkelės	6 cm
Skaldos atsijos	3 cm
Dolomitinė skalda	10 cm
Atsparus šalčiui apsauginis sluoksnis	20 cm
Sutankintas gruntas	

SĄNAUDŲ KIEKIŲ ŽINIARAŠTIS		
Pavadinimas	Mato vnt.	Kiekis
Betono trinkelė su visais palydinčiais pasluoksniais įrengimas	m ²	6,024
Vejos bortų įrengimas	m	10,660
Tekstilės konteineris	vnt.	1,000

Projektuotojas: MAŽOJI BENDRIJA "SOLITEX"	Objektas: TAURAGĖS MIESTO KOMUNALINIŲ IR ANTRINIŲ ŽALIAVŲ SURINKIMO KONTEINERIŲ AIKŠTELĖS		
Kval. dok. nr. 012939	Vardas, Pavardė	Parašas	Data
PV	N. MOCKUS		2025-07-28
Kalba	Užsakovas:	Žymuo:	Laidos
LT	UAB TAURAGĖS REGIONO ATLIEKŲ TVARKYMO CENTRAS	T041-2025	0
		Lapas	Lapų
		1	1

Sodininkų g., Juodpetrių k., Tauragės r. sav. komunalinių ir antrinių žaliavų surinkimo konteinerių aikštelės įrengimo schema M1:50

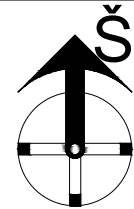

Betoninės trinkelės	6 cm
Skaldos atsijos	3 cm
Dolomitinė skalda	10 cm
Atsparus šalčiui apsauginis sluoksnis	20 cm
Sutankintas gruntas	

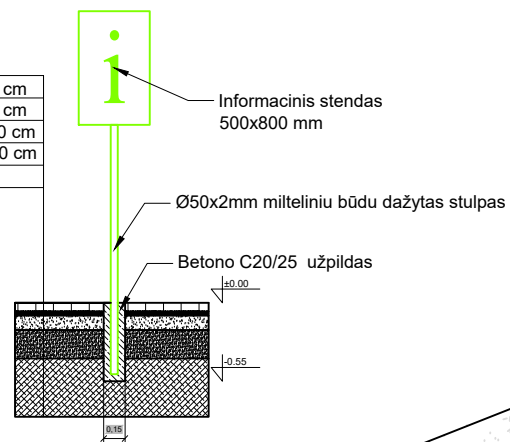

SUTARTINIAI ŽYMĖJIMAI:

- T Projektuojamas antžeminis **tekstilės** konteineris
- + Esamas popieriaus atliekų konteineris
- + Esamas stiklo atliekų konteineris
- + Esamas plastiko atliekų konteineris
- Esama asfalto danga
- Esama žvyro danga
- Projektuojama trinkelėlių (200x100x60 mm, su nuožulna) danga
- Projektuojami g/b vejos bortai (80x200x1000 mm)
- Projektuojamas informacinis stendas (500x800 mm)

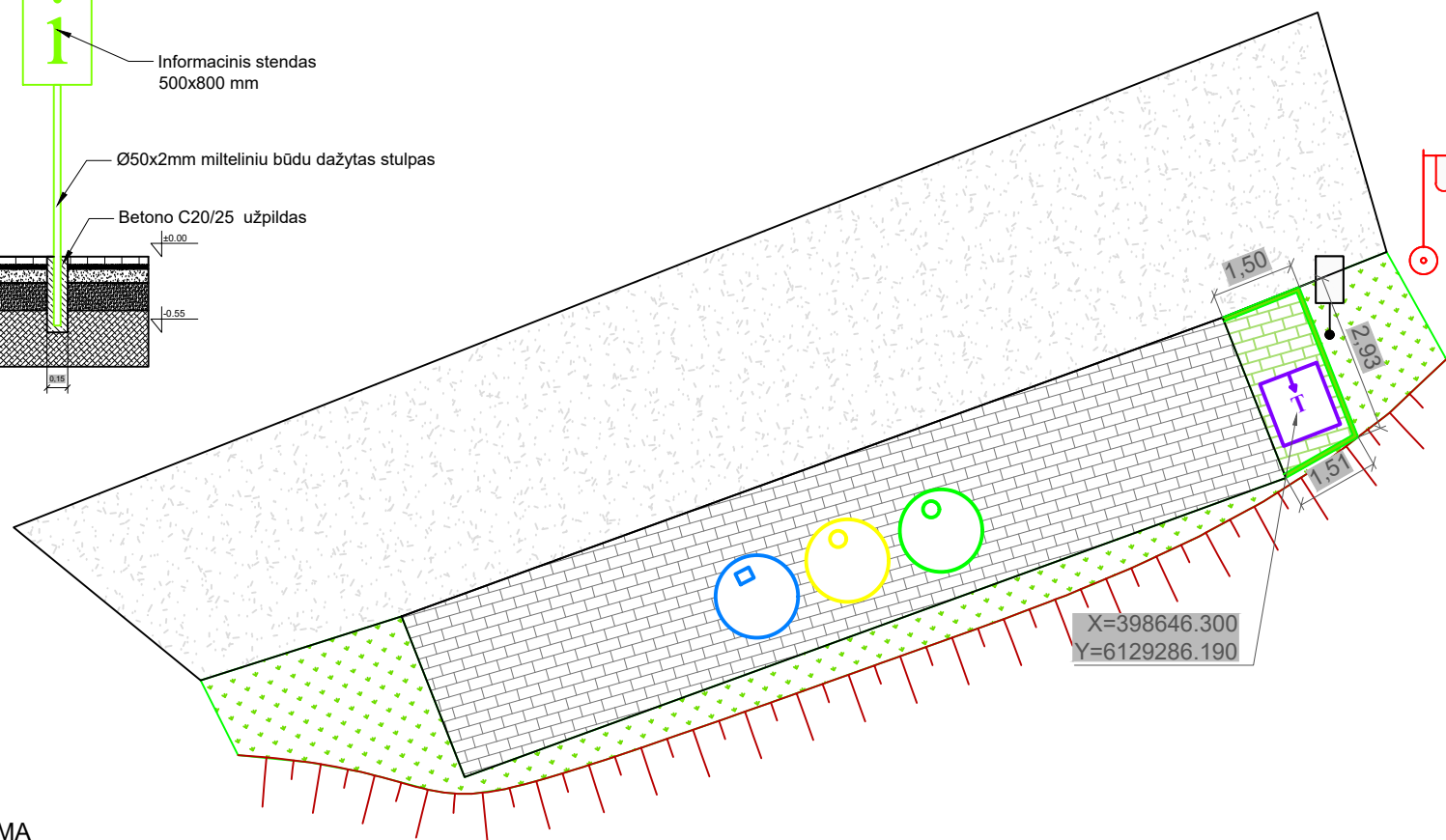

SITUACIJOS SCHEMA

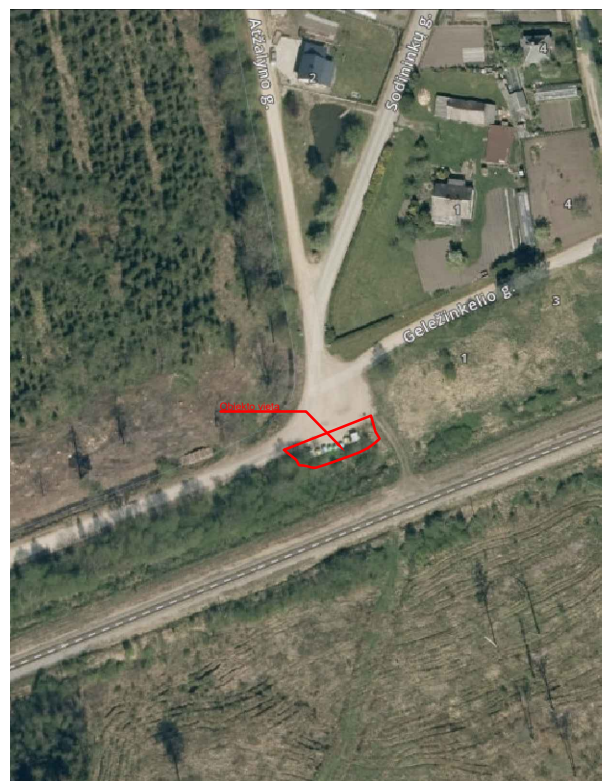

VEJOS BORTŲ ĮRENGIMO DETALĖ

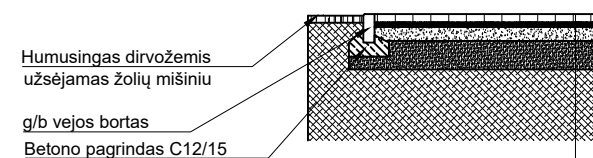

Betoninės trinkelės	6 cm
Skaldos atsijos	3 cm
Dolomitinė skalda	10 cm
Atsparus šalčiui apsauginis sluoksnis	20 cm
Sutankintas gruntas	

AIKŠTELĖS DANGOS KONSTRUKCIJA

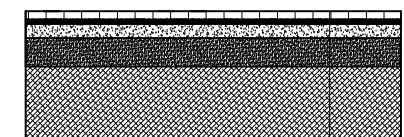

Betoninės trinkelės	6 cm
Skaldos atsijos	3 cm
Dolomitinė skalda	10 cm
Atsparus šalčiui apsauginis sluoksnis	20 cm
Sutankintas gruntas	

SĄNAUDŲ KIEKIŲ ŽINIARAŠTIS		
Pavadinimas	Mato vnt.	Kiekis
Betono trinkelėlių su visais palydinčiais pasluoksniais įrengimas	m ²	4,085
Vejos bortų įrengimas	m	5,940
Tekstilės konteineris	vnt.	1,000

Projektuotojas: MAŽOJI BENDRIJA "SOLITEX"		Objektas: TAURAGĖS MIESTO KOMUNALINIŲ IR ANTRINIŲ ŽALIAVŲ SURINKIMO KONTEINERIŲ AIKŠTELĖS		
Kval. dok. nr. 012939	Vardas, Pavardė	Parašas	Data	Brėžinys:
PV	N. MOCKUS		2025-07-28	SODININKŲ G., JUODPETRIŲ K., TAURAGĖS R. SAV. KOMUNALINIŲ IR ANTRINIŲ ŽALIAVŲ SURINKIMO KONTEINERIŲ AIKŠTELĖS ĮRENGIMO SCHEMA
Kalba	Užsakovas:	Žymuo:	Lapas	Lapų
LT	UAB TAURAGĖS REGIONO ATLIEKŲ TVARKYMO CENTRAS	TR007-2025	1	1

Medelyno g. 9, Papušinės k., Tauragės r. sav. komunalinių ir antrinių žaliavų surinkimo konteinerių aikštelės įrengimo schema



M1:50

Betoninės trinkelės	6 cm
Skaldos atsijos	3 cm
Dolomitinė skalda	10 cm
Atsparus šalčiui apsauginis sluoksnis	20 cm
Sutankintas gruntas	

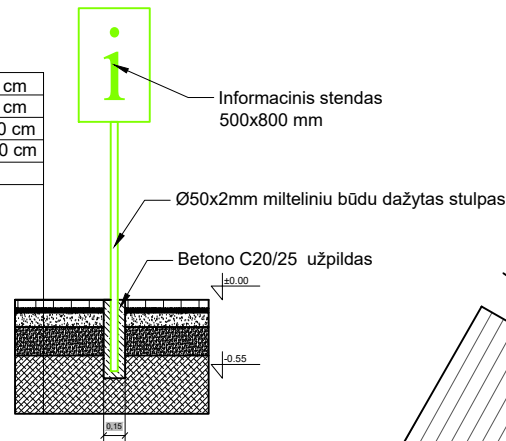

SUTARTINIAI ŽYMĖJIMAI:

- Projektuojamas antžeminis **tekstilės** konteineris
- Esamas popieriaus atliekų konteineris
- Esamas stiklo atliekų konteineris
- Esamas plastiko atliekų konteineris
- Esama asfalto danga
- Esama žvyro danga
- Projektuojama trinkelė (200x100x60 mm, su nuožulna) danga
- Projektuojami g/b vejos bortai (80x200x1000 mm)
- Projektuojamas informacinis stendas (500x800 mm)

SITUACIJOS SCHEMA

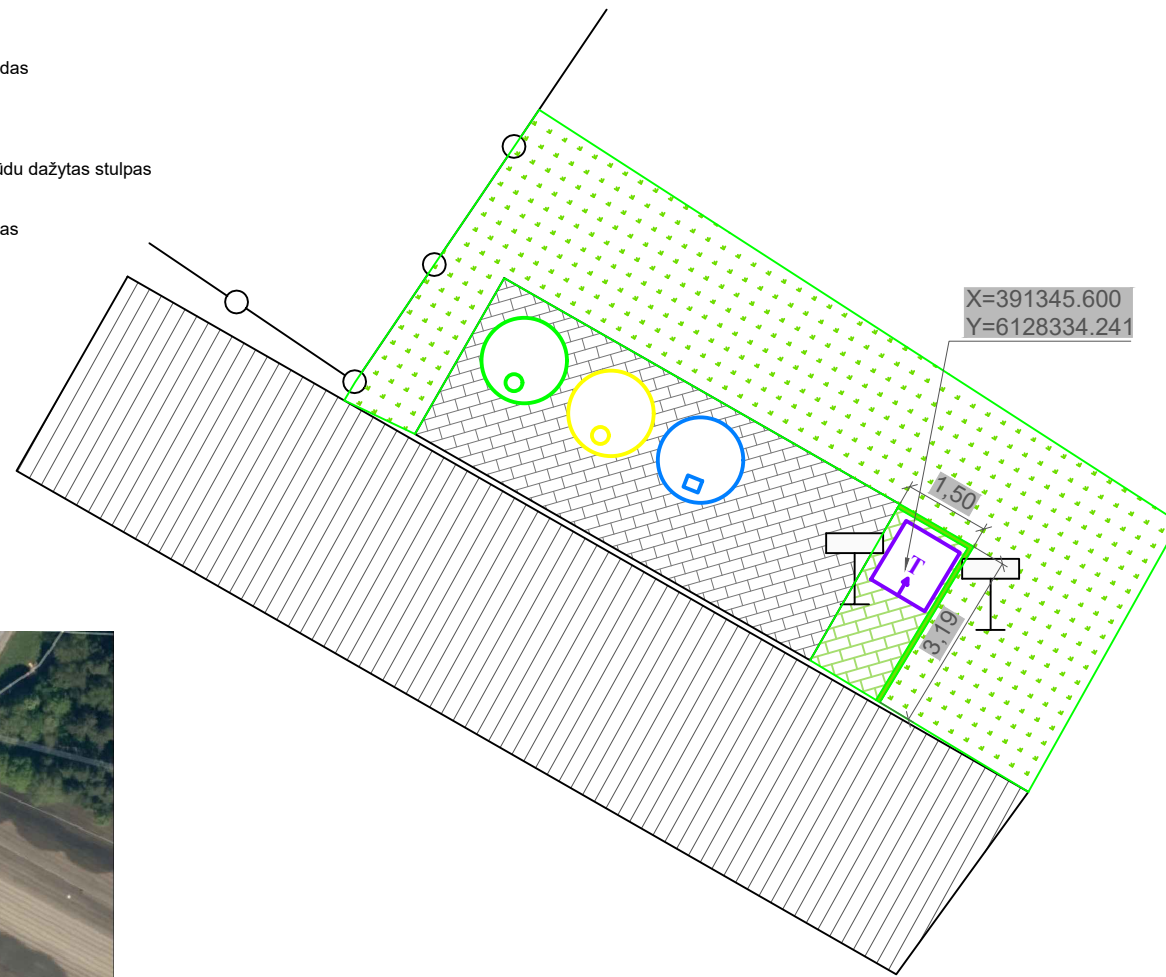

VEJOS BORTŲ ĮRENGIMO DETALĖ

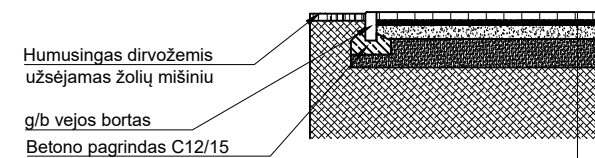

Betoninės trinkelės	6 cm
Skaldos atsijos	3 cm
Dolomitinė skalda	10 cm
Atsparus šalčiui apsauginis sluoksnis	20 cm
Sutankintas gruntas	

AIKŠTELĖS DANGOS KONSTRUKCIJA

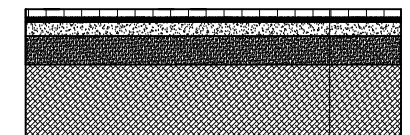

Betoninės trinkelės	6 cm
Skaldos atsijos	3 cm
Dolomitinė skalda	10 cm
Atsparus šalčiui apsauginis sluoksnis	20 cm
Sutankintas gruntas	

SAŃAUDŲ KIEKIŲ ŽINIARAŠTIS

Pavadinimas	Mato vnt.	Kiekis
Betono trinkelė su visais palydinčiais pasluoksniais įrengimas	m ²	4,280
Vejos bortų įrengimas	m	4,690
Tekstilės konteineris	vnt.	1,000

Projektuotojas: MAŽOJI BENDRIJA "SOLITEX"				Objektas: TAURAGĖS MIESTO KOMUNALINIŲ IR ANTRINIŲ ŽALIAVŲ SURINKIMO KONTEINERIŲ AIKŠTELĖS		
Kval. dok. nr. 012939	Vardas, Pavardė	Parašas	Data	Brėžinys: MEDELYNO G. 9, PAPUŠINĖS K., TAURAGĖS R. SAV. KOMUNALINIŲ IR ANTRINIŲ ŽALIAVŲ SURINKIMO KONTEINERIŲ AIKŠTELĖS ĮRENGIMO SCHEMA	Laida	
PV	N. MOCKUS		2025-07-28		0	
Kalba	Užsakovas: UAB TAURAGĖS REGIONO ATLIEKŲ TVARKYMO CENTRAS			Žymuo: TR006-2025	Lapas	Lapų
LT					1	1

Vilties g. 4, Luomių k., Tauragės r. sav. komunalinių ir antrinių žaliavų surinkimo konteinerių aikštelės įrengimo schema M1:50

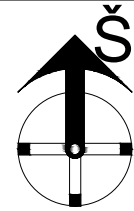

Betoninės trinkelės	6 cm
Skaldos atsijos	3 cm
Dolomitinė skalda	10 cm
Atsparus šalčiui apsauginis sluoksnis	20 cm
Sutankintas gruntas	

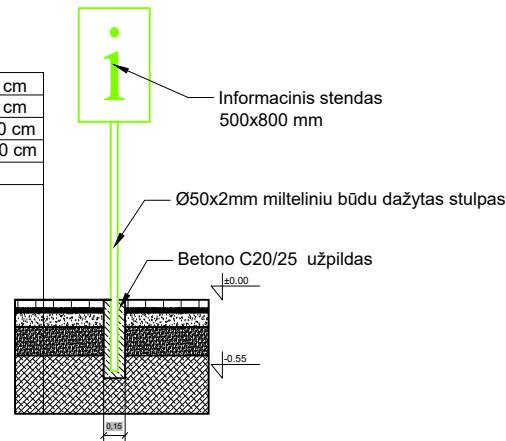

SITUACIJOS SCHEMA

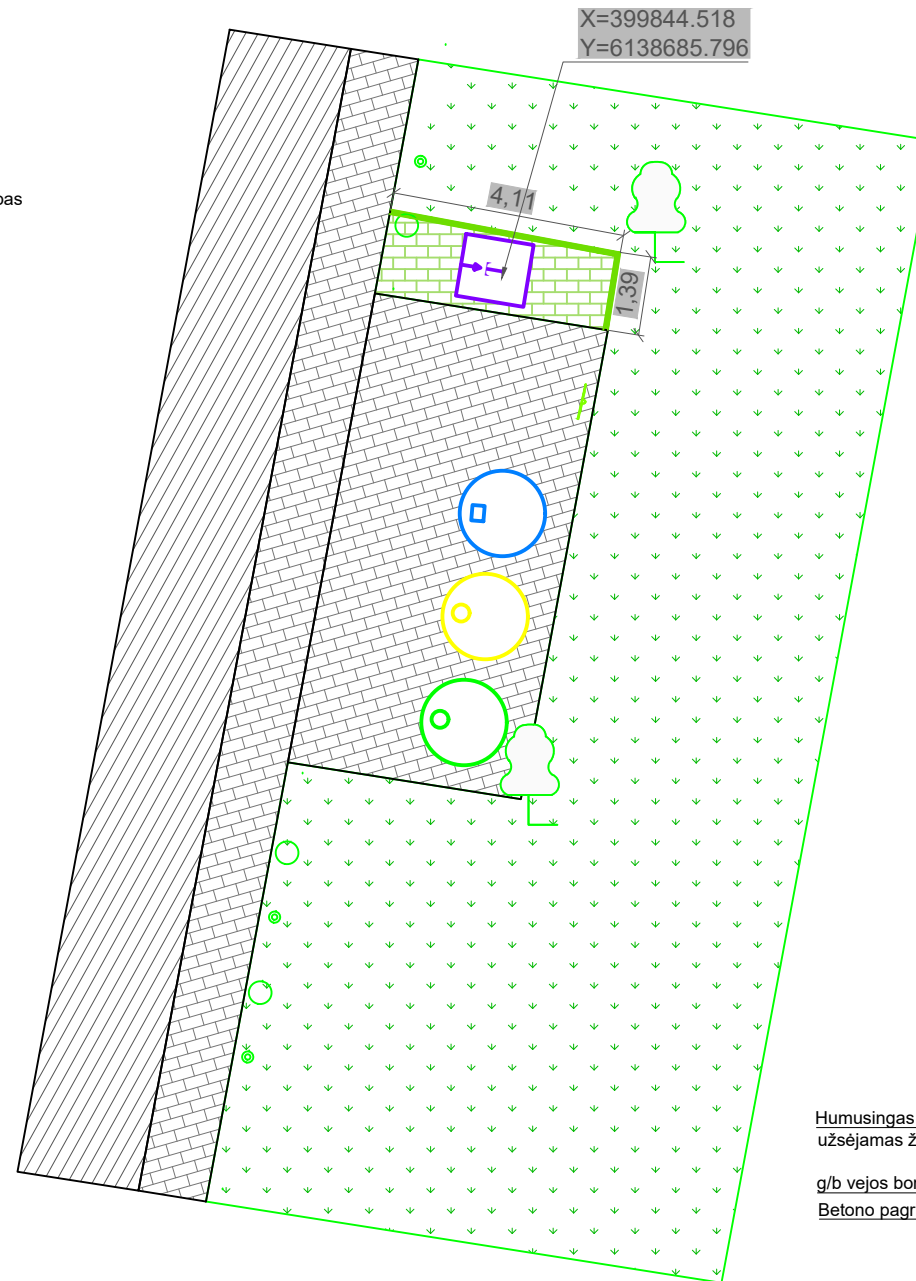
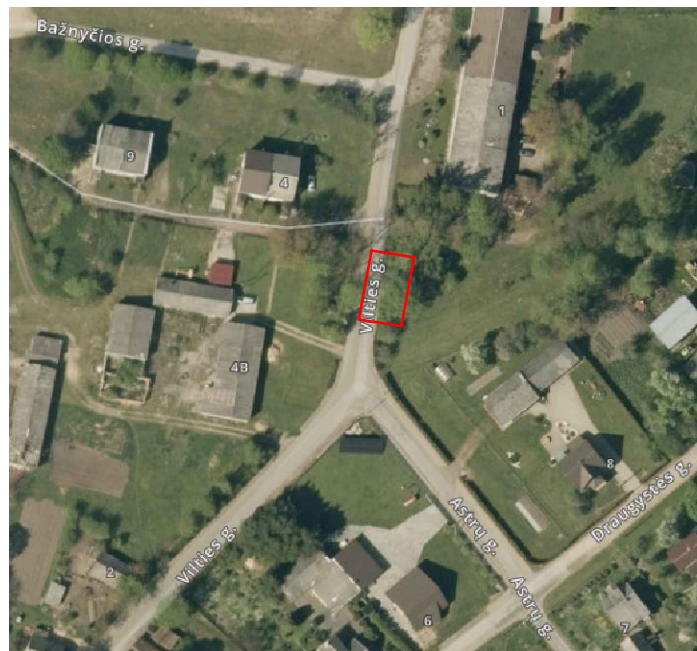

SUTARTINIAI ŽYMĖJIMAI:

- Projektuojamas antžeminis **tekstilės** konteineris
- Esamas popieriaus atliekų konteineris
- Esamas stiklo atliekų konteineris
- Esamas plastiko atliekų konteineris
- Esama asfalto danga
- Esama žvyro danga
- Projektuojama trinkelėlių (200x100x60 mm, su nuožulna) danga
- Projektuojami g/b vejos bortai (80x200x1000 mm)
- Projektuojamas informacinis stendas (500x800 mm)

VEJOS BORTŲ ĮRENGIMO DETALĖ

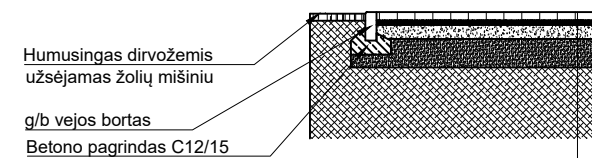

Betoninės trinkelės	6 cm
Skaldos atsijos	3 cm
Dolomitinė skalda	10 cm
Atsparus šalčiui apsauginis sluoksnis	20 cm
Sutankintas gruntas	

AIKŠTELĖS DANGOS KONSTRUKCIJA

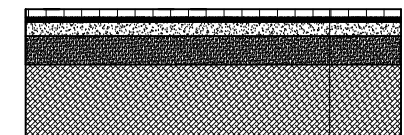

Betoninės trinkelės	6 cm
Skaldos atsijos	3 cm
Dolomitinė skalda	10 cm
Atsparus šalčiui apsauginis sluoksnis	20 cm
Sutankintas gruntas	

SANAUDŲ KIEKIŲ ŽINIARAŠTIS		
Pavadinimas	Mato vnt.	Kiekis
Betono trinkelėlių su visais palydinčiais pasluoksniais įrengimas	m ²	5,519
Vejos bortų įrengimas	m	5,500
Tekstilės konteineris	vnt.	1,000

Projektuotojas: MAŽOJI BENDRIJA "SOLITEX"				Objektas: TAURAGĖS MIESTO KOMUNALINIŲ IR ANTRINIŲ ŽALIAVŲ SURINKIMO KONTEINERIŲ AIKŠTELĖS		
Kval. dok. nr. 012939	Vardas, Pavardė	Parašas	Data	Brėžinys: VILTIES G. 4, LUOMIŲ K., TAURAGĖS R. SAV. KOMUNALINIŲ IR ANTRINIŲ ŽALIAVŲ SURINKIMO KONTEINERIŲ AIKŠTELĖS ĮRENGIMO SCHEMA	Laida	
PV	N. MOCKUS		2025-07-28		0	
Kalba	Užsakovas: UAB TAURAGĖS REGIONO ATLIEKŲ TVARKYMO CENTRAS			Žymuo: TR011-2025	Lapas	Lapų
LT					1	1

Lapių g. 2, Joniškė, Tauragė sen., Tauragės r. sav. komunalinių ir antrinių žaliavų surinkimo konteinerių aikštelės įrengimo schema M1:50

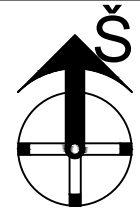

SUTARTINIAI ŽYMĖJIMAI:

- T Projektuojamas antžeminis **tekstilės** konteineris
- P Esamas popieriaus atliekų konteineris
- S Esamas stiklo atliekų konteineris
- P Esamas plastiko atliekų konteineris
- Esama asfalto danga
- Esama žvyro danga
- Projektuojama trinkelėlių (200x100x60 mm, su nuožulna) danga
- Projektuojami g/b vejos bortai (80x200x1000 mm)
- Projektuojami g/b gatvės bortai (150x300x1000 mm)
- Projektuojamas informacinis stendas (500x800 mm)

SANAUDŲ KIEKIŲ ŽINIARAŠTIS		
Pavadinimas	Mato vnt.	Kiekis
Betono trinkelėlių su visais palydinčiais pasluoksniais įrengimas	m ²	9,958
Vejos bortų įrengimas	m	7,400
Gatvės bortų įrengimas	m	3,530
Tekstilės konteineris	vnt.	1,000

Betoninės trinkelės	6 cm
Skaldos atsijos	3 cm
Dolomitinė skalda	10 cm
Atsparus šalčiui apsauginis sluoksnis	20 cm
Sutankintas gruntas	

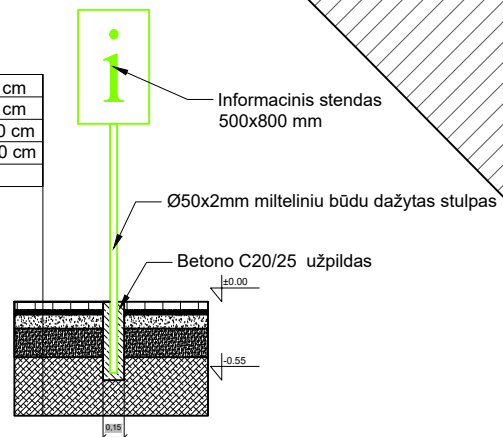

SITUACIJOS SCHEMA

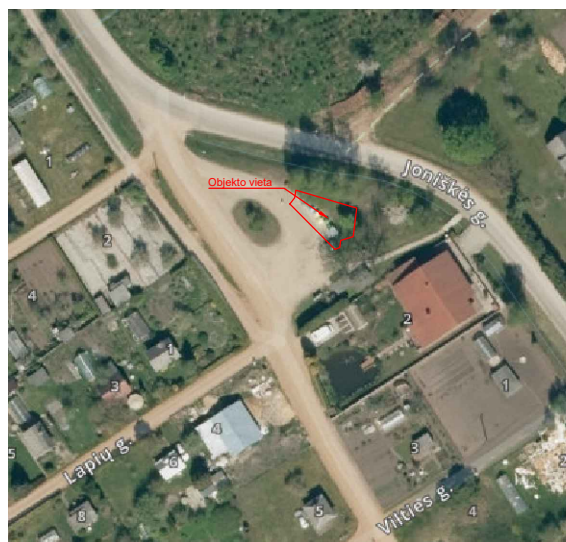

VEJOS BORTŲ ĮRENGIMO DETALĖ

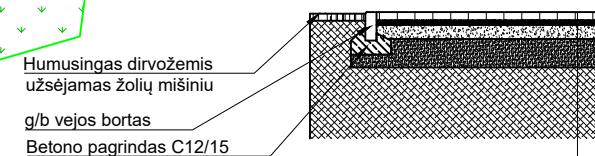

Betoninės trinkelės	6 cm
Skaldos atsijos	3 cm
Dolomitinė skalda	10 cm
Atsparus šalčiui apsauginis sluoksnis	20 cm
Sutankintas gruntas	

AIKŠTELĖS DANGOS KONSTRUKCIJA

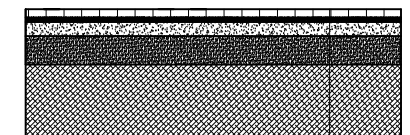

Betoninės trinkelės	6 cm
Skaldos atsijos	3 cm
Dolomitinė skalda	10 cm
Atsparus šalčiui apsauginis sluoksnis	20 cm
Sutankintas gruntas	

Projektuotojas:	MAŽOJI BENDRIJA "SOLITEX"			Objektas:	TAURAGĖS RAJONO KOMUNALINIŲ IR ANTRINIŲ ŽALIAVŲ SURINKIMO KONTEINERIŲ AIKŠTELĖS		
Kval. dok. nr. 012939	Vardas, Pavardė	Parašas	Data	Brėžinys:	LAPIŲ G. 2 JONIŠKĖ, TAURAGĖS R. SAV. KOMUNALINIŲ IR ANTRINIŲ ŽALIAVŲ SURINKIMO KONTEINERIŲ AIKŠTELĖS ĮRENGIMO SCHEMA		Laida
PV	N. MOCKUS		2025-10-23				0
Kalba	Užsakovas:			Žymuo:	Lapas	Lapų	
LT	UAB TAURAGĖS REGIONO ATLIEKŲ TVARKYMO CENTRAS			TR015-2025	1	1	

Gramančios g. 1, Pagramantis, Tauragės r. sav. komunalinių ir antrinių žaliavų surinkimo konteinerių aikštelės įrengimo schema M1:50

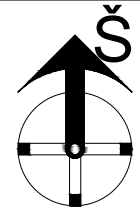

Betoninės trinkelės	6 cm
Skaldos atsijos	3 cm
Dolomitinė skalda	10 cm
Atsparus šalčiui apsauginis sluoksnis	20 cm
Sutankintas gruntas	

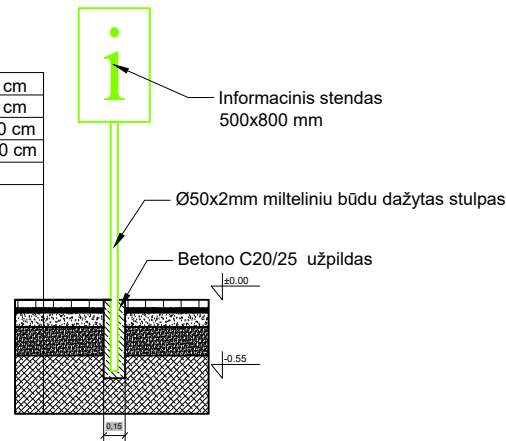

SITUACIJOS SCHEMA

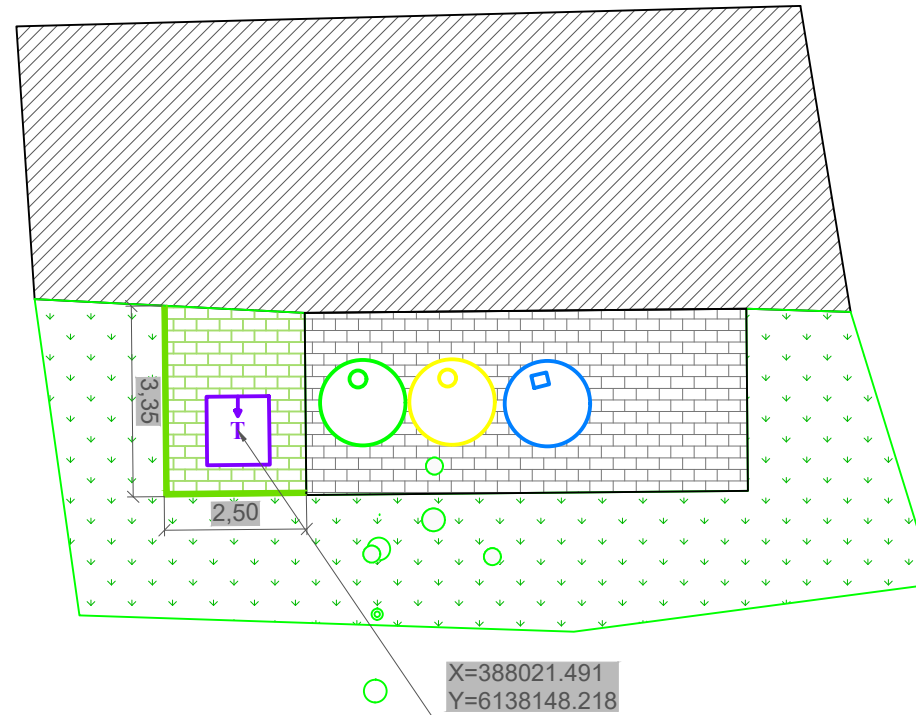
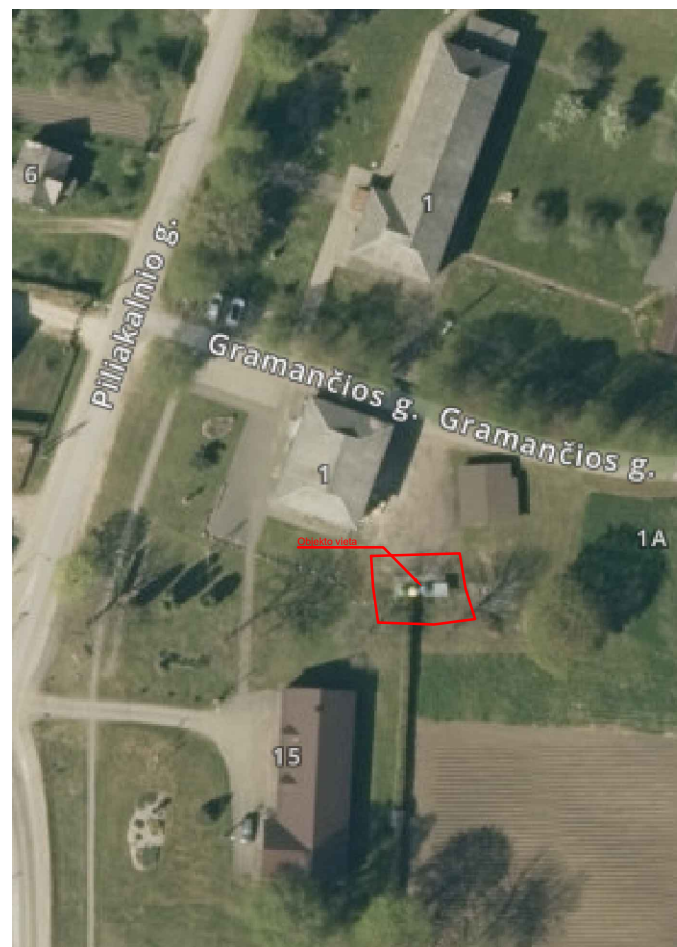

SUTARTINIAI ŽYMĖJIMAI:

- T Projektuojamas antžeminis **tekstilės** konteineris
- P Esamas popieriaus atliekų konteineris
- G Esamas stiklo atliekų konteineris
- P Esamas plastiko atliekų konteineris
- Esama asfalto danga
- Esama žvyro danga
- Projektuojama trinkelė (200x100x60 mm, su nuožulna) danga
- Projektuojami g/b vejos bortai (80x200x1000 mm)
- Projektuojamas informacinis stendas (500x800 mm)

VEJOS BORTŲ ĮRENGIMO DETALĖ

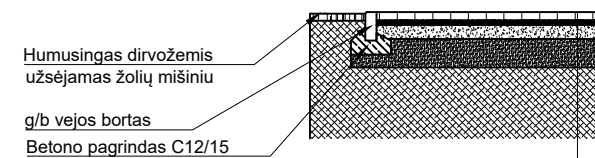

Betoninės trinkelės	6 cm
Skaldos atsijos	3 cm
Dolomitinė skalda	10 cm
Atsparus šalčiui apsauginis sluoksnis	20 cm
Sutankintas gruntas	

AIKŠTELĖS DANGOS KONSTRUKCIJA

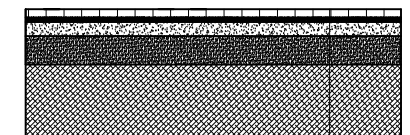

Betoninės trinkelės	6 cm
Skaldos atsijos	3 cm
Dolomitinė skalda	10 cm
Atsparus šalčiui apsauginis sluoksnis	20 cm
Sutankintas gruntas	

SĄNAUDŲ KIEKIŲ ŽINIARAŠTIS		
Pavadinimas	Mato vnt.	Kiekis
Betono trinkelė su visais palydinčiais pasluoksniais įrengimas	m ²	7,733
Vejos bortų įrengimas	m	5,850
Tekstilės konteineris	vnt.	1,000

Projektuotojas: MAŽOJI BENDRIJA "SOLITEX"	Objektas: TAURAGĖS MIESTO KOMUNALINIŲ IR ANTRINIŲ ŽALIAVŲ SURINKIMO KONTEINERIŲ AIKŠTELĖS		
Kval. dok. nr. 012939	Vardas, Pavardė	Parašas	Data
PV	N. MOCKUS		2025-07-28
Kalba	Užsakovas:	Žymuo:	Lapas
LT	UAB TAURAGĖS REGIONO ATLIEKŲ TVARKYMO CENTRAS	TR009-2025	1
			Lapų
			1
			Laida
			0

Sungailiškių g. 30, Sungailiškių k., Tauragės r. sav. komunalinių ir antrinių žaliavų surinkimo konteinerių aikštelės įrengimo schema M1:50

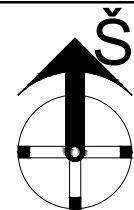

Betoninės trinkelės	6 cm
Skaldos atsijos	3 cm
Dolomitinė skalda	10 cm
Atsparus šalčiui apsauginis sluoksnis	20 cm
Sutankintas gruntas	

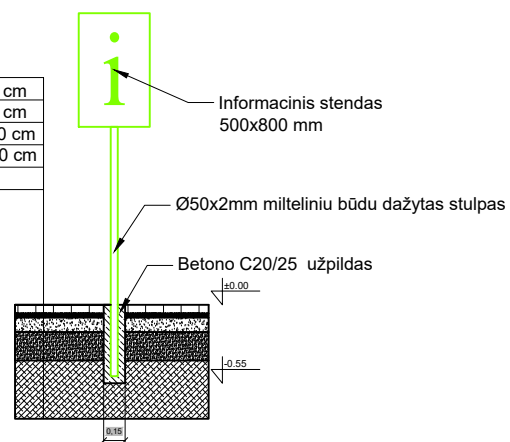

SITUACIJOS SCHEMA

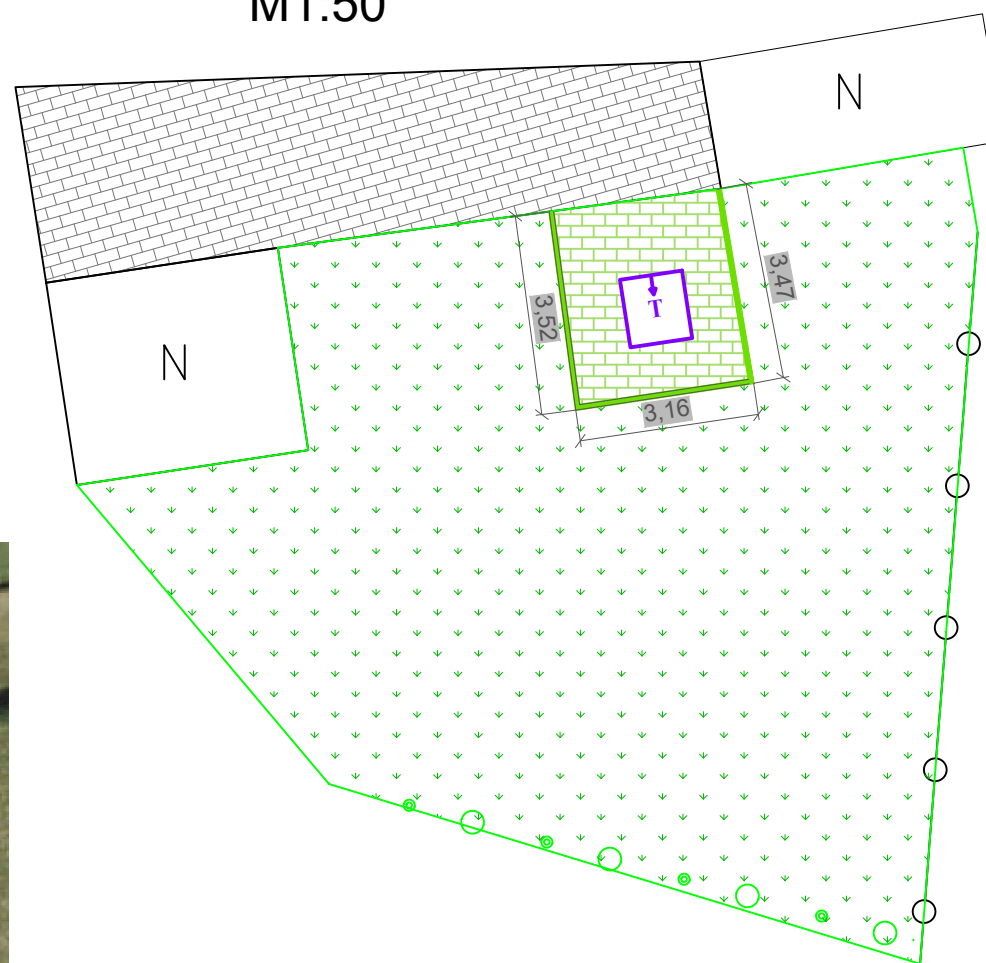
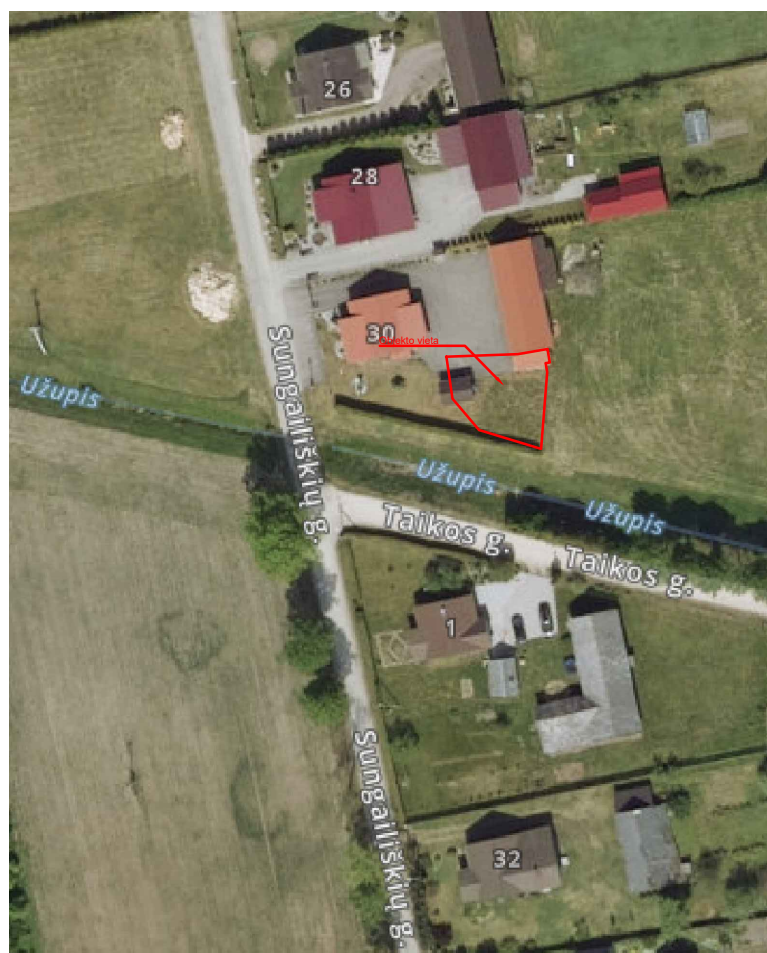

SUTARTINIAI ŽYMĖJIMAI:

- Projektuojamas antžeminis **tekstilės** konteineris
- Esama asfalto danga
- Esama žvyro danga
- Projektuojama trinkelė (200x100x60 mm, su nuožulna) danga
- Projektuojami g/b vejos bortai (80x200x1000 mm)
- Projektuojamas informacinis standas (500x800 mm)

VEJOS BORTŲ ĮRENGIMO DETALĖ

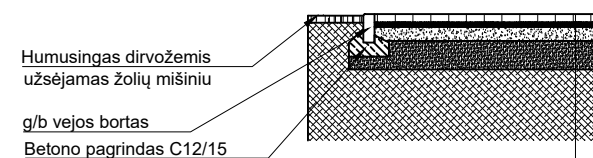

Betoninės trinkelės	6 cm
Skaldos atsijos	3 cm
Dolomitinė skalda	10 cm
Atsparus šalčiui apsauginis sluoksnis	20 cm
Sutankintas gruntas	

AIKŠTELĖS DANGOS KONSTRUKCIJA

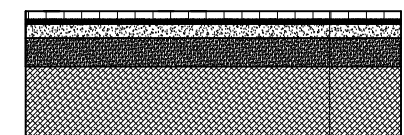

Betoninės trinkelės	6 cm
Skaldos atsijos	3 cm
Dolomitinė skalda	10 cm
Atsparus šalčiui apsauginis sluoksnis	20 cm
Sutankintas gruntas	

SĄNAUDŲ KIEKIŲ ŽINIARAŠTIS

Pavadinimas	Mato vnt.	Kiekis
Betono trinkelė su visais palydinčiais pasluoksniais įrengimas	m ²	10,030
Vejos bortų įrengimas	m	10,150
Tekstilės konteineris	vnt.	1,000

Projektuotojas: MAŽOJI BENDRIJA "SOLITEX"	Objektas: TAURAGĖS MIESTO KOMUNALINIŲ IR ANTRINIŲ ŽALIAVŲ SURINKIMO KONTEINERIŲ AIKŠTELĖS		
Kval. dok. nr. 012939	Vardas, Pavardė	Parašas	Data
PV	N. MOCKUS		2025-07-28
Kalba	Užsakovas:	Žymuo:	Lapas
LT	UAB TAURAGĖS REGIONO ATLIEKŲ TVARKYMO CENTRAS	TR010-2025	1
			Lapų
			1

Šermukšnių g. 7, Norkiškės k., Tauragės r. sav. komunalinių ir antrinių žaliavų surinkimo konteinerių aikštelės įrengimo schema M1:50

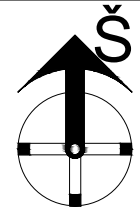

Betoninės trinkelės	6 cm
Skaldos atsijos	3 cm
Dolomitinė skalda	10 cm
Atsparus šalčiui apsauginis sluoksnis	20 cm
Sutankintas gruntas	

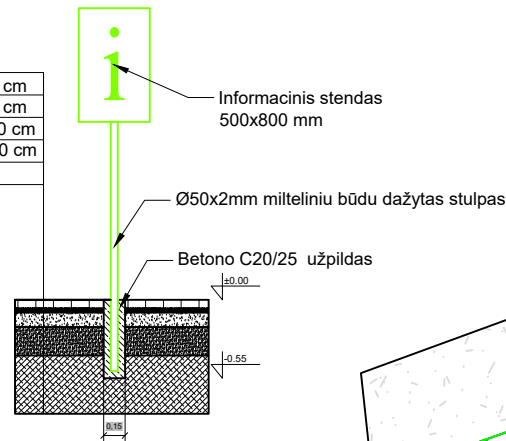

SITUACIJOS SCHEMA

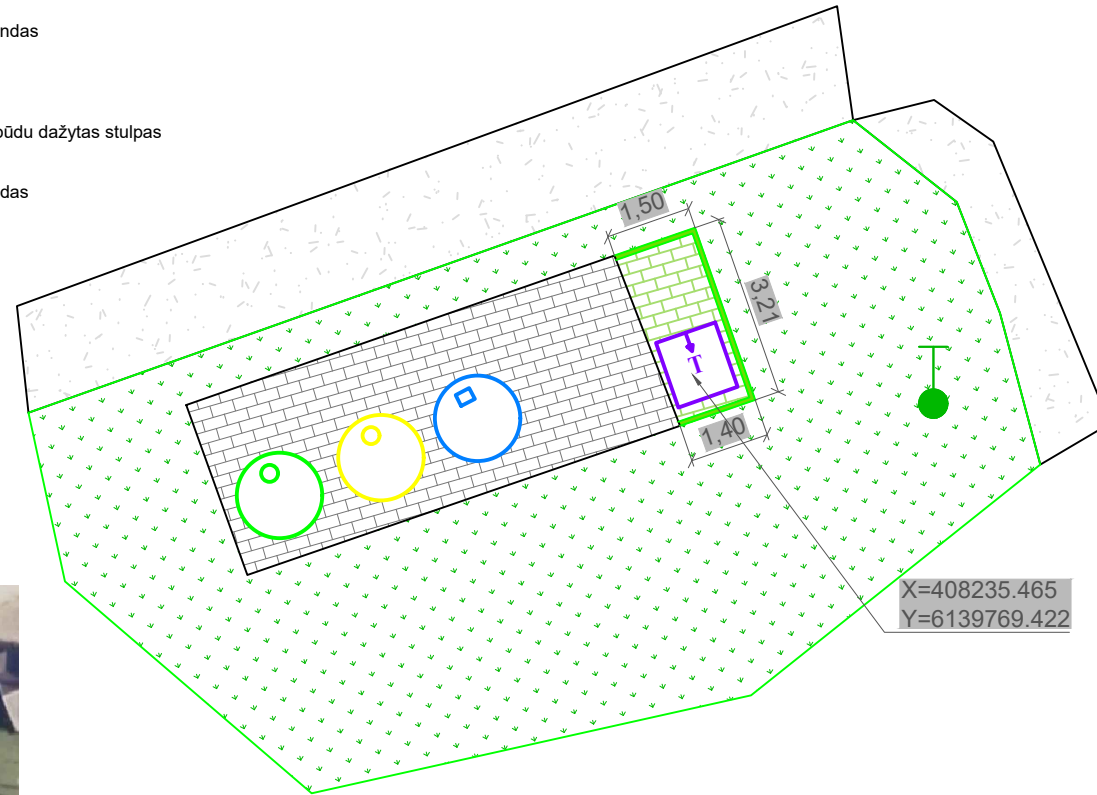
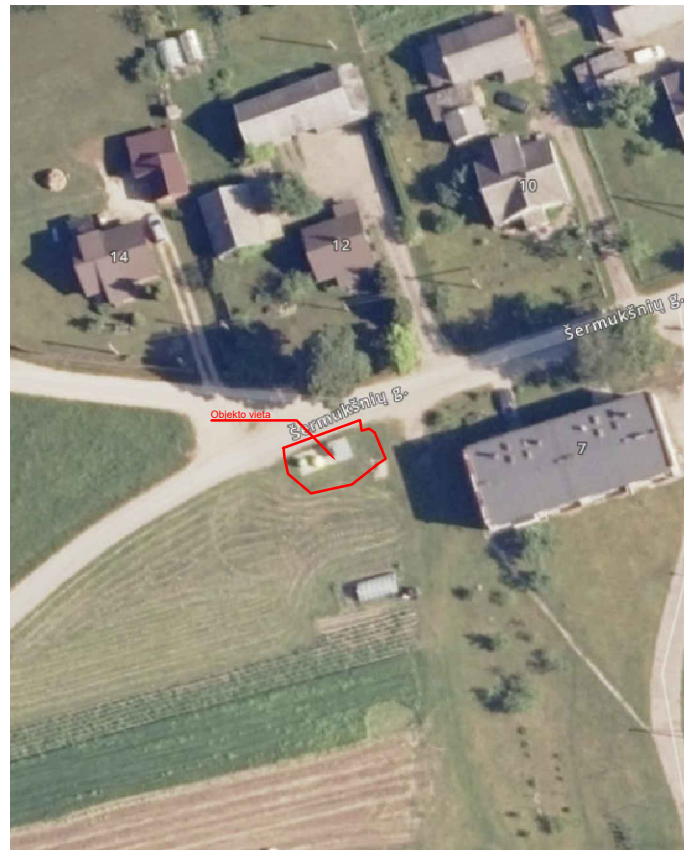

SUTARTINIAI ŽYMĖJIMAI:

- T Projektuojamas antžeminis **tekstilės** konteineris
- P Esamas popieriaus atliekų konteineris
- G Esamas stiklo atliekų konteineris
- P Esamas plastiko atliekų konteineris
- Esama asfalto danga
- Esama žvyro danga
- Projektuojama trinkelė (200x100x60 mm, su nuožulna) danga
- Projektuojami g/b vejos bortai (80x200x1000 mm)
- Projektuojamas informacinis stendas (500x800 mm)

VEJOS BORTŲ ĮRENGIMO DETALĖ

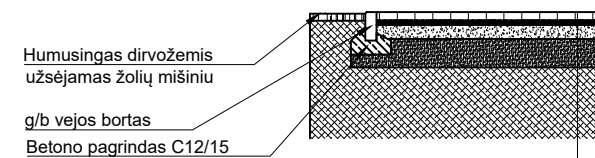

Betoninės trinkelės	6 cm
Skaldos atsijos	3 cm
Dolomitinė skalda	10 cm
Atsparus šalčiui apsauginis sluoksnis	20 cm
Sutankintas gruntas	

AIKŠTELĖS DANGOS KONSTRUKCIJA

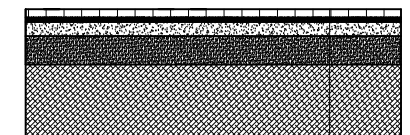

Betoninės trinkelės	6 cm
Skaldos atsijos	3 cm
Dolomitinė skalda	10 cm
Atsparus šalčiui apsauginis sluoksnis	20 cm
Sutankintas gruntas	

SĄNAUDŲ KIEKIŲ ŽINIARAŠTIS		
Pavadinimas	Mato vnt.	Kiekis
Betono trinkelė su visais palydinčiais pasluoksniais įrengimas	m ²	4,151
Vejos bortų įrengimas	m	6,110
Tekstilės konteineris	vnt.	1,000

Projektuotojas: MAŽOJI BENDRIJA "SOLITEX"				Objektas: TAURAGĖS MIESTO KOMUNALINIŲ IR ANTRINIŲ ŽALIAVŲ SURINKIMO KONTEINERIŲ AIKŠTELĖS		
Kval. dok. nr. 012939	Vardas, Pavardė	Parašas	Data	Brėžinys: ŠERMUKŠNIŲ G. 7, NORKIŠKĖS K., TAURAGĖS R. SAV. KOMUNALINIŲ IR ANTRINIŲ ŽALIAVŲ SURINKIMO KONTEINERIŲ AIKŠTELĖS ĮRENGIMO SCHEMA	Laida	
PV	N. MOCKUS		2025-07-28		0	
Kalba	Užsakovas: UAB TAURAGĖS REGIONO ATLIEKŲ TVARKYMO CENTRAS			Žymuo: TR012-2025	Lapas	Lapų
LT					1	1

Gandrų g. 18, Šakių k., Tauragės r. sav. komunalinių ir antrinių žaliavų surinkimo konteinerių aikštelės įrengimo schema M1:50

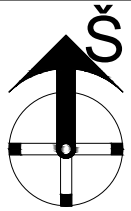

Betoninės trinkelės	6 cm
Skaldos atsijos	3 cm
Dolomitinė skalda	10 cm
Atsparus šalčiui apsauginis sluoksnis	20 cm
Sutankintas gruntas	

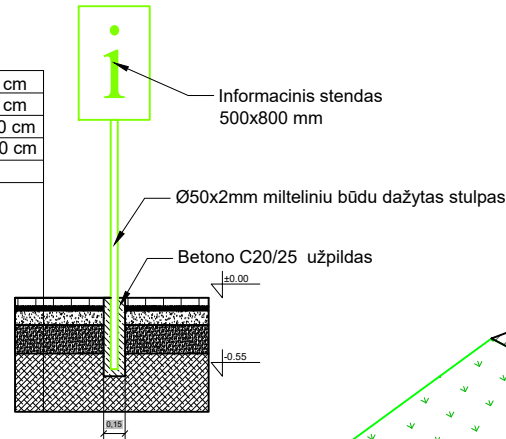

SUTARTINIAI ŽYMĖJIMAI:

- Projektuojamas antžeminis **tekstilės** konteineris
- Esama asfalto danga
- Esama žvyro danga
- Projektuojama trinkelė (200x100x60 mm, su nuožulna) danga
- Projektuojami g/b vejos bortai (80x200x1000 mm)
- Projektuojamas informacinis stendas (500x800 mm)

SITUACIJOS SCHEMA

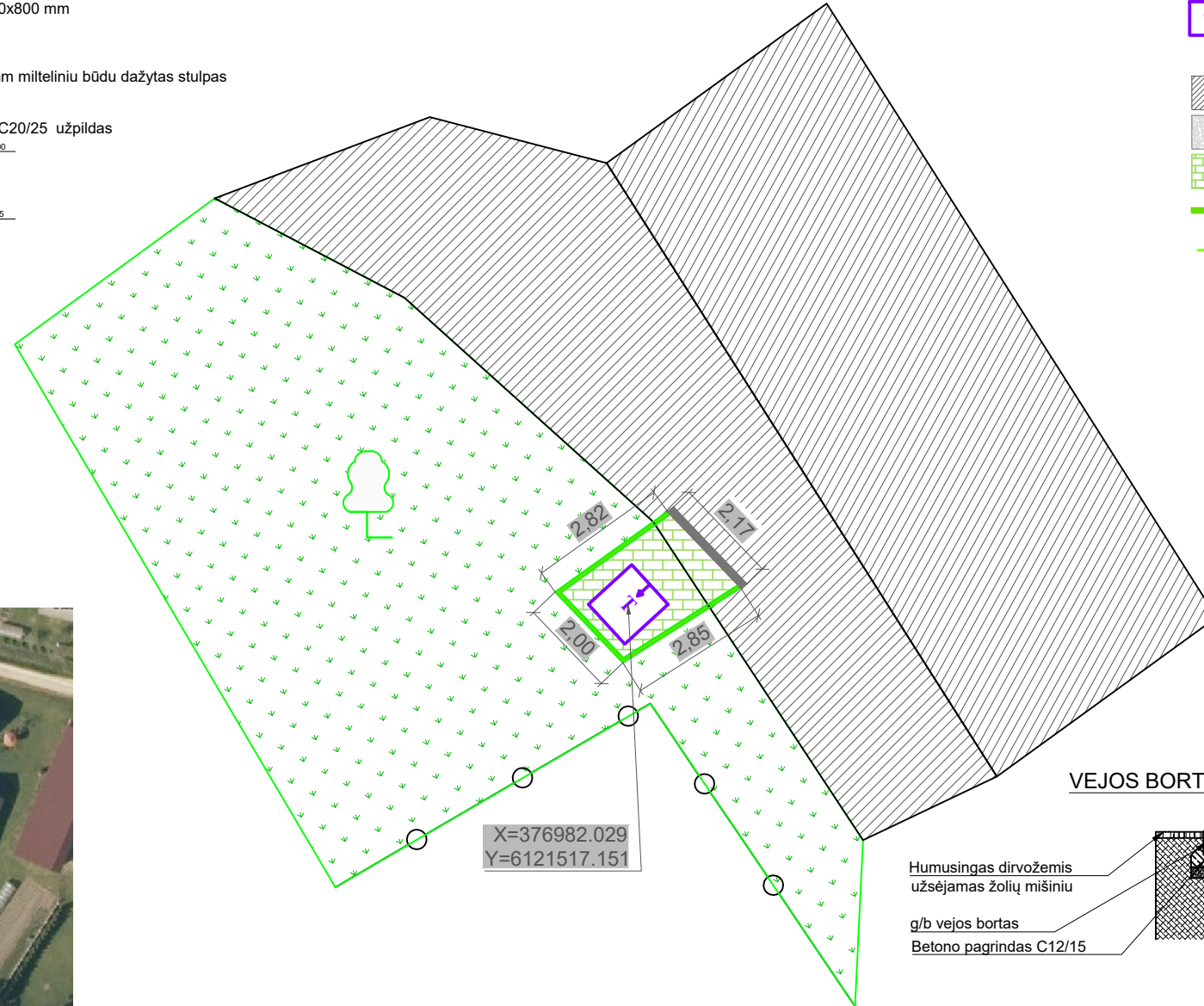

VEJOS BORTŲ ĮRENGIMO DETALĖ

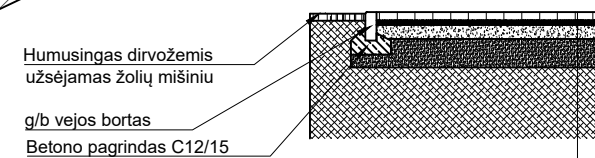

Betoninės trinkelės	6 cm
Skaldos atsijos	3 cm
Dolomitinė skalda	10 cm
Atsparus šalčiui apsauginis sluoksnis	20 cm
Sutankintas gruntas	

AIKŠTELĖS DANGOS KONSTRUKCIJA

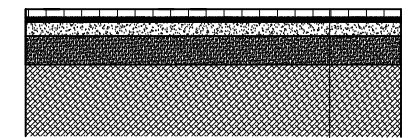

Betoninės trinkelės	6 cm
Skaldos atsijos	3 cm
Dolomitinė skalda	10 cm
Atsparus šalčiui apsauginis sluoksnis	20 cm
Sutankintas gruntas	

SĄNAUDŲ KIEKIŲ ŽINIARAŠTIS		
Pavadinimas	Mato vnt.	Kiekis
Betono trinkelė su visais palydinčiais pasluoksniais įrengimas	m ²	5,209
Vejos bortų įrengimas	m	6,990
Gatvės bortų įrengimas	m	2,170
Tekstilės konteineris	vnt.	1,000

Projektuotojas: MAŽOJI BENDRIJA "SOLITEX"				Objektas: TAURAGĖS MIESTO KOMUNALINIŲ IR ANTRINIŲ ŽALIAVŲ SURINKIMO KONTEINERIŲ AIKŠTELĖS		
Kval. dok. nr. 012939	Vardas, Pavardė	Parašas	Data	Brėžinys: GANDRŲ G. 18, ŠAKIŲ K., TAURAGĖS R. SAV. KOMUNALINIŲ IR ANTRINIŲ ŽALIAVŲ SURINKIMO KONTEINERIŲ AIKŠTELĖS ĮRENGIMO SCHEMA	Laida	
PV	N. MOCKUS		2025-07-28		0	
Kalba	Užsakovas: UAB TAURAGĖS REGIONO ATLIEKŲ TVARKYMO CENTRAS			Žymuo: TR002-2025	Lapas	Lapų
LT					1	1

Kelmės g. 40, Skaudvilė, Tauragės r. sav. komunalinių ir antrinių žaliavų surinkimo konteinerių aikštelės įrengimo schema M1:50

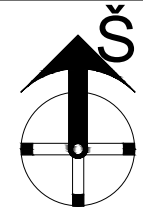

Betoninės trinkelės	6 cm
Skaldos atsijos	3 cm
Dolomitinė skalda	10 cm
Atsparus šalčiui apsauginis sluoksnis	20 cm
Sutankintas gruntas	

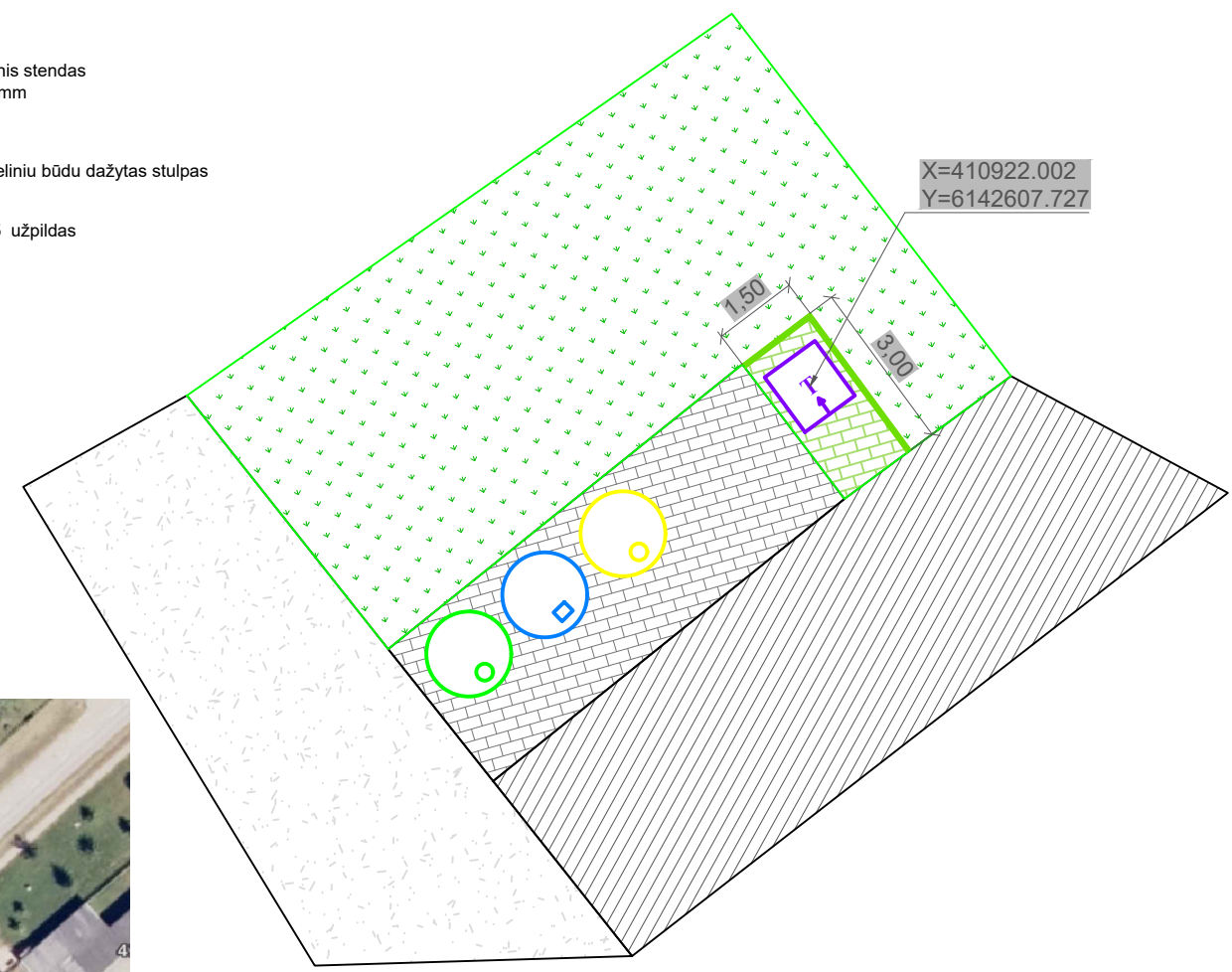
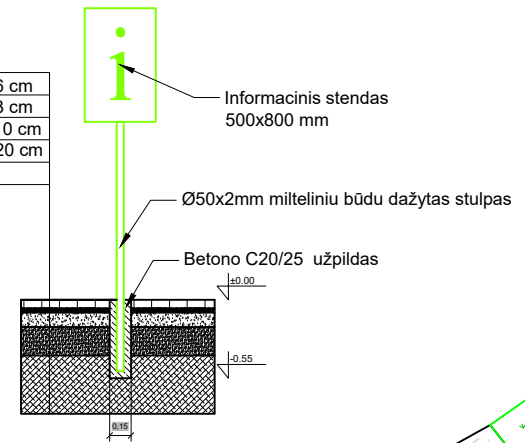

SUTARTINIAI ŽYMĖJIMAI:

- T Projektuojamas antžeminis **tekstilės** konteineris
- P Esamas popieriaus atliekų konteineris
- G Esamas stiklo atliekų konteineris
- P Esamas plastiko atliekų konteineris
- Esama asfalto danga
- Esama žvyro danga
- Projektuojama trinkelė (200x100x60 mm, su nuožulna) danga
- Projektuojami g/b vejos bortai (80x200x1000 mm)
- Projektuojamas informacinis stendas (500x800 mm)

SITUACIJOS SCHEMA

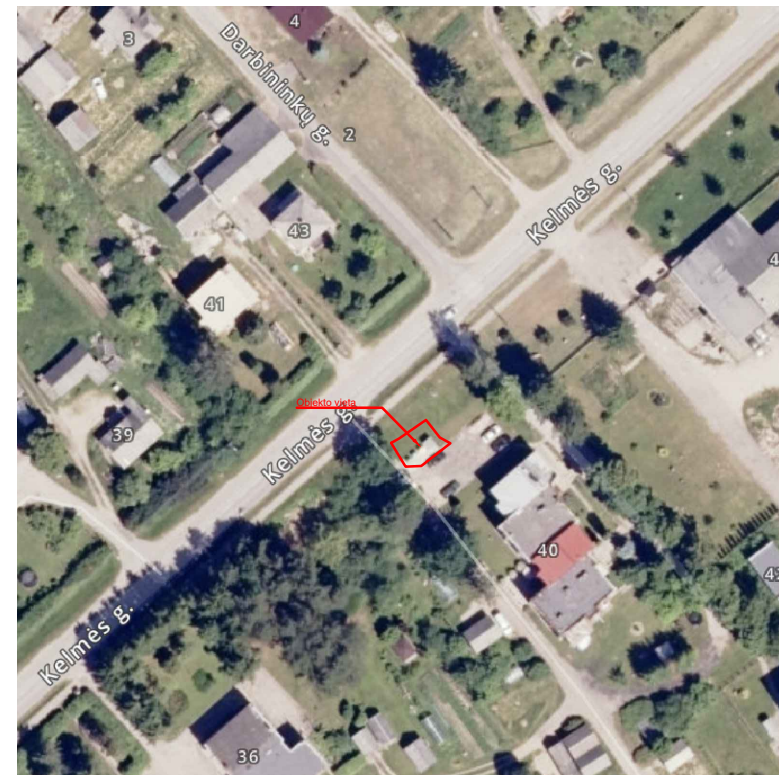

VEJOS BORTŲ ĮRENGIMO DETALĖ

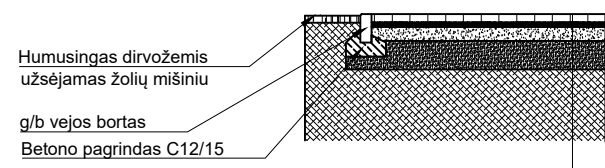

Betoninės trinkelės	6 cm
Skaldos atsijos	3 cm
Dolomitinė skalda	10 cm
Atsparus šalčiui apsauginis sluoksnis	20 cm
Sutankintas gruntas	

AIKŠTELĖS DANGOS KONSTRUKCIJA

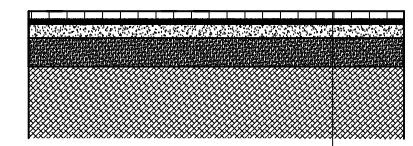

Betoninės trinkelės	6 cm
Skaldos atsijos	3 cm
Dolomitinė skalda	10 cm
Atsparus šalčiui apsauginis sluoksnis	20 cm
Sutankintas gruntas	

SĄNAUDŲ KIEKIŲ ŽINIARAŠTIS		
Pavadinimas	Mato vnt.	Kiekis
Betono trinkelė su visais palydinčiais pasluoksniais įrengimas	m ²	4,077
Vejos bortų įrengimas	m	4,500
Tekstilės konteineris	vnt.	1,000

Projektuotojas: MAŽOJI BENDRIJA "SOLITEX"	Objektas: TAURAGĖS MIESTO KOMUNALINIŲ IR ANTRINIŲ ŽALIAVŲ SURINKIMO KONTEINERIŲ AIKŠTELĖS		
Kval. dok. nr. 012939	Vardas, Pavardė	Parašas	Data
PV	N. MOCKUS		2025-07-28
Kalba	Užsakovas:	Žymuo:	Lapas
LT	UAB TAURAGĖS REGIONO ATLIEKŲ TVARKYMO CENTRAS	TR014-2025	1
			Lapų
			1

Sodų g. 13, Skaudvilė, Tauragės r. sav. komunalinių ir antrinių žaliavų surinkimo konteinerių aikštelės įrengimo schema M1:50



SITUACIJOS SCHEMA



X=395715.901
Y=6129028.952

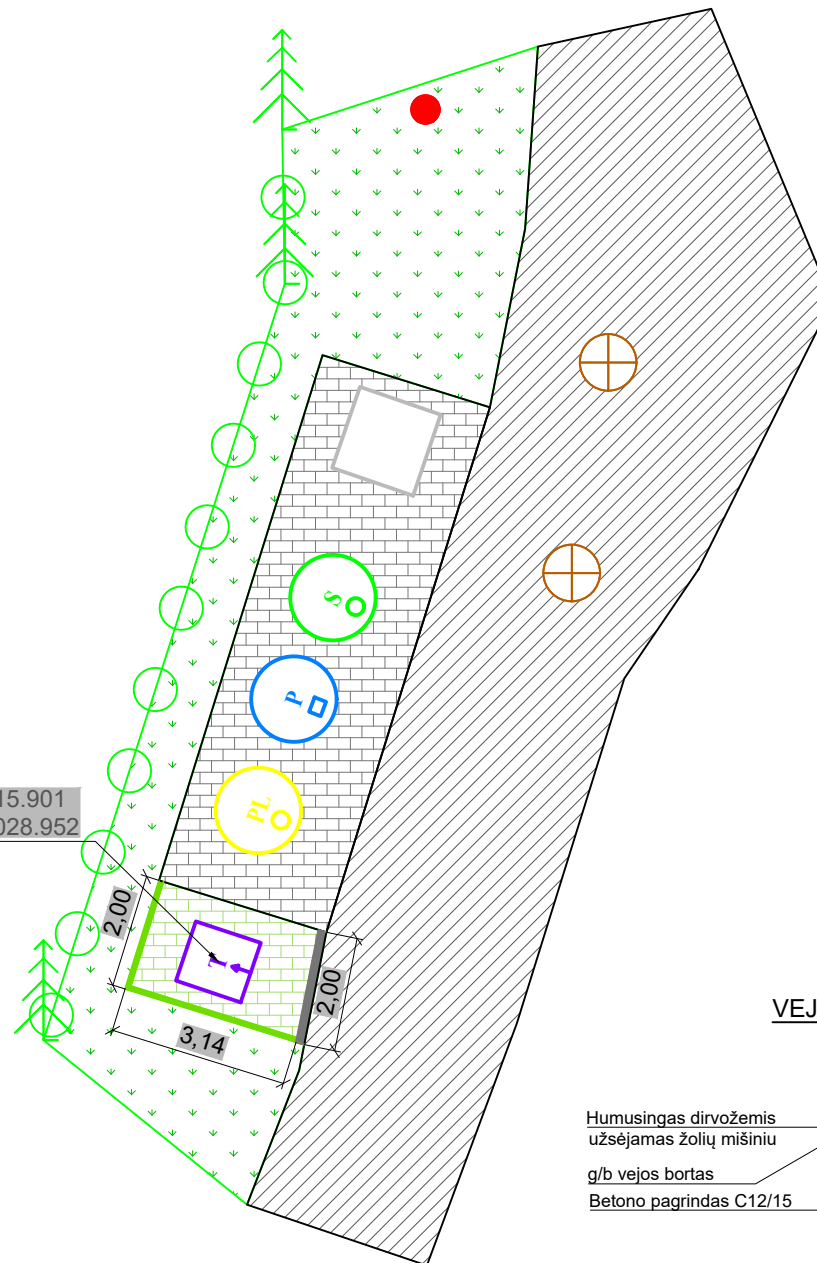

SUTARTINIAI ŽYMĖJIMAI:

- T Projektuojamas antžeminis **tekstilės** konteineris
- P Esamas popieriaus atliekų konteineris
- S Esamas stiklo atliekų konteineris
- PL Esamas plastiko atliekų konteineris
- Esama asfalto danga
- Esama žvyro danga
- Projektuojama trinkelėlių (200x100x60 mm, su nuožulna) danga
- Projektuojami g/b vejos bortai (80x200x1000 mm)
- Projektuojami g/b gatvės bortai (150x300x1000 mm)
- Projektuojamas informacinis stendas (500x800 mm)

SANAUDŲ KIEKIŲ ŽINIARAŠTIS		
Pavadinimas	Mato vnt.	Kiekis
Betono trinkelėlių su visais palydinčiais pasluoksniais įrengimas	m ²	5,668
Vejos bortų įrengimas	m	5,140
Gatvės bortų įrengimas	m	2,000
Tekstilės konteineris	vnt.	1,000

Betoninės trinkelės	6 cm
Skaldos atsijos	3 cm
Dolomitinė skalda	10 cm
Atsparus šalčiui apsauginis sluoksnis	20 cm
Sutankintas gruntas	

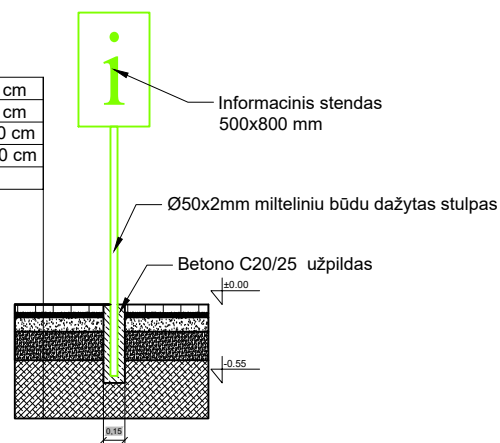

VEJOS BORTŲ ĮRENGIMO DETALĖ

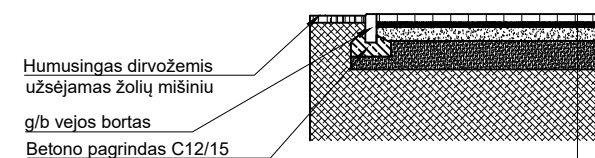

Betoninės trinkelės	6 cm
Skaldos atsijos	3 cm
Dolomitinė skalda	10 cm
Atsparus šalčiui apsauginis sluoksnis	20 cm
Sutankintas gruntas	

AIKŠTELĖS DANGOS KONSTRUKCIJA

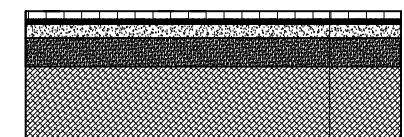

Betoninės trinkelės	6 cm
Skaldos atsijos	3 cm
Dolomitinė skalda	10 cm
Atsparus šalčiui apsauginis sluoksnis	20 cm
Sutankintas gruntas	

Projektuotojas: MAŽOJI BENDRIJA "SOLITEX"		Objektas: TAURAGĖS RAJONO KOMUNALINIŲ IR ANTRINIŲ ŽALIAVŲ SURINKIMO KONTEINERIŲ AIKŠTELĖS		
Kval. dok. nr. 012939	Vardas, Pavardė	Parašas	Data	Brėžinys:
PV	N. MOCKUS		2025-10-23	SODŲ G. 13, SKAUDVILĖ, TAURAGĖS R. SAV. KOMUNALINIŲ IR ANTRINIŲ ŽALIAVŲ SURINKIMO KONTEINERIŲ AIKŠTELĖS ĮRENGIMO SCHEMA
Kalba	Užsakovas:	Žymuo:	Lapas	Lapų
LT	UAB TAURAGĖS REGIONO ATLIEKŲ TVARKYMO CENTRAS	TR016-2025	1	1

Liepų g. (Aukštupių g. 22), Aukštupių k., Tauragės r. sav. komunalinių ir antrinių žaliavų surinkimo konteinerių aikštelės įrengimo schema M1:50

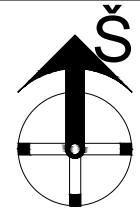

Betoninės trinkelės	6 cm
Skaldos atsijos	3 cm
Dolomitinė skalda	10 cm
Atsparus šalčiui apsauginis sluoksnis	20 cm
Sutankintas gruntas	

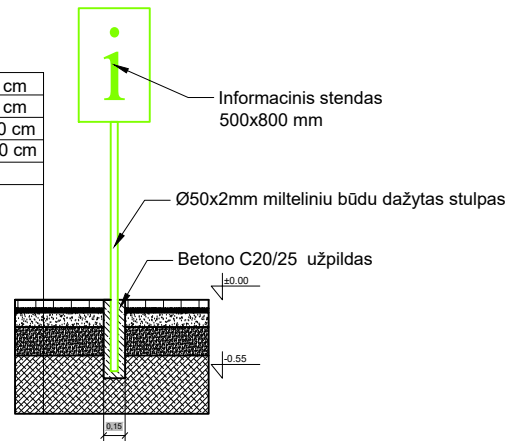

SUTARTINIAI ŽYMĖJIMAI:

- Projektuojamas antžeminis **tekstilės** konteineris
- Esamas popieriaus atliekų konteineris
- Esamas stiklo atliekų konteineris
- Esamas plastiko atliekų konteineris
- Esama asfalto danga
- Esama žvyro danga
- Projektuojama trinkelė (200x100x60 mm, su nuožulna) danga
- Projektuojami g/b vejos bortai (80x200x1000 mm)
- Projektuojamas informacinis stendas (500x800 mm)

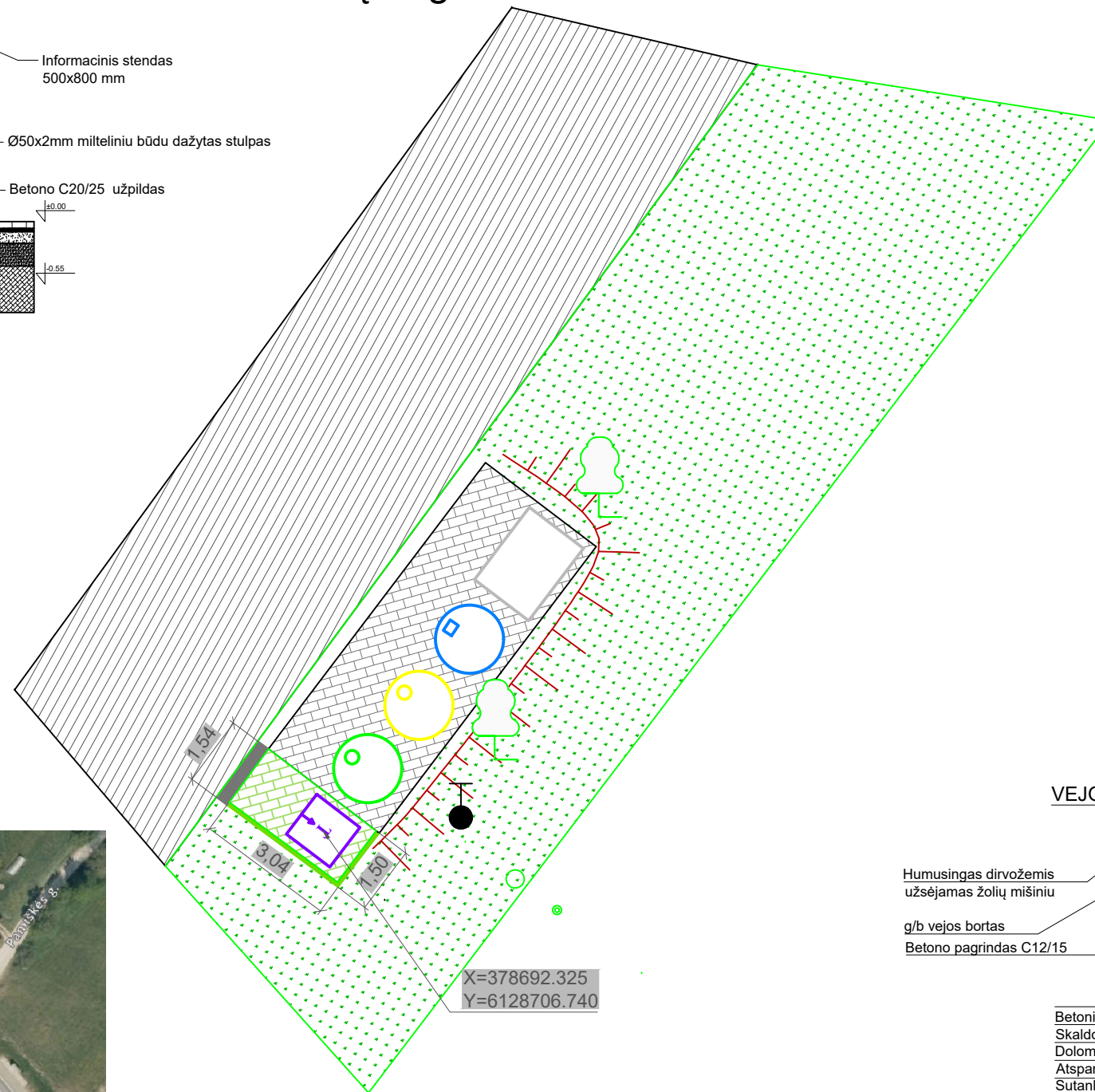

SITUACIJOS SCHEMA

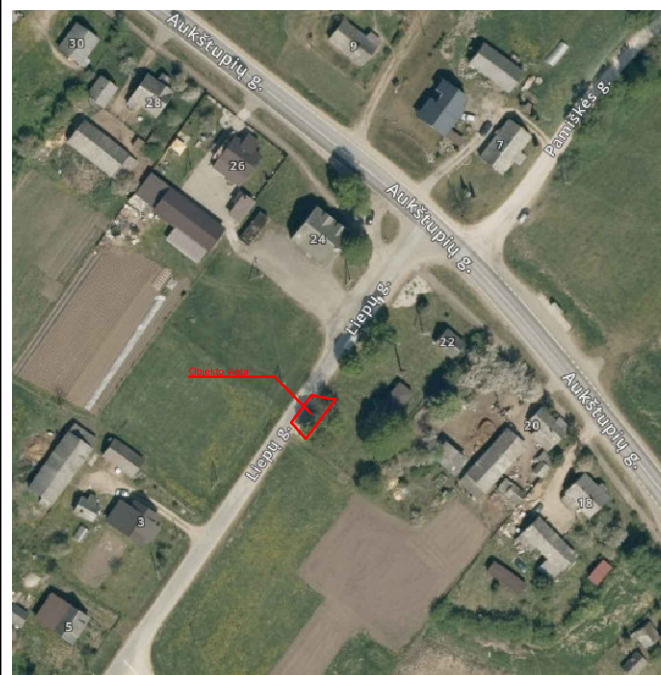

VEJOS BORTŲ ĮRENGIMO DETALĖ

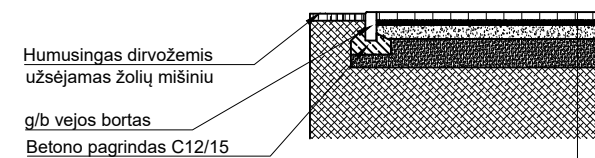

Betoninės trinkelės	6 cm
Skaldos atsijos	3 cm
Dolomitinė skalda	10 cm
Atsparus šalčiui apsauginis sluoksnis	20 cm
Sutankintas gruntas	

AIKŠTELĖS DANGOS KONSTRUKCIJA

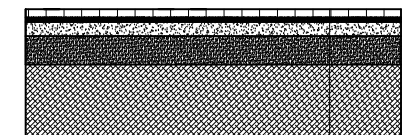

Betoninės trinkelės	6 cm
Skaldos atsijos	3 cm
Dolomitinė skalda	10 cm
Atsparus šalčiui apsauginis sluoksnis	20 cm
Sutankintas gruntas	

SĄNAUDŲ KIEKIŲ ŽINIARAŠTIS		
Pavadinimas	Mato vnt.	Kiekis
Betono trinkelė su visais palydinčiais pasluoksniais įrengimas	m ²	4,291
Vejos bortų įrengimas	m	4,540
Gatvės bortų įrengimas	m	1,540
Tekstilės konteineris	vnt.	1,000

Projektuotojas: MAŽOJI BENDRIJA "SOLITEX"				Objektas: TAURAGĖS MIESTO KOMUNALINIŲ IR ANTRINIŲ ŽALIAVŲ SURINKIMO KONTEINERIŲ AIKŠTELĖS		
Kval. dok. nr. 012939	Vardas, Pavardė	Parašas	Data	Brėžinys: LIEPŲ G. (AUKŠTUPIŲ G. 22), AUKŠTUPIŲ K., TAURAGĖS R. SAV. KOMUNALINIŲ IR ANTRINIŲ ŽALIAVŲ SURINKIMO KONTEINERIŲ AIKŠTELĖS	Laida	
PV	N. MOCKUS		2025-07-28		0	
Kalba	Užsakovas: UAB TAURAGĖS REGIONO ATLIEKŲ TVARKYMO CENTRAS			Žymuo: TR004-2025	Lapas	Lapų
LT					1	1

Elbento g. Kęsčių k., Tauragės r. sav. komunalinių ir antrinių žaliavų surinkimo konteinerių aikštelės įrengimo schema M1:50

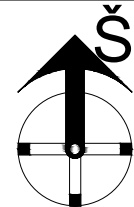

SITUACIJOS SCHEMA

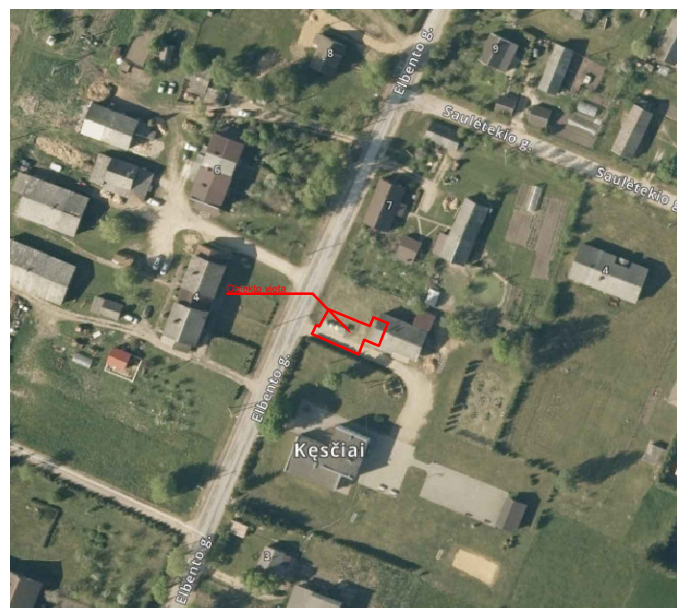

SUTARTINIAI ŽYMĖJIMAI:

- Projektuojamas antžeminis **tekstilės** konteineris
- Esamas popieriaus atliekų konteineris
- Esamas stiklo atliekų konteineris
- Esamas plastiko atliekų konteineris
- Esama asfalto danga
- Esama žvyro danga
- Projektuojama trinkelėlių (200x100x60 mm, su nuožulna) danga
- Projektuojami g/b vejos bortai (80x200x1000 mm)
- Projektuojamas informacinis stendas (500x800 mm)

Betoninės trinkelės	6 cm
Skaldos atsijos	3 cm
Dolomitinė skalda	10 cm
Atsparus šalčiui apsauginis sluoksnis	20 cm
Sutankintas gruntas	

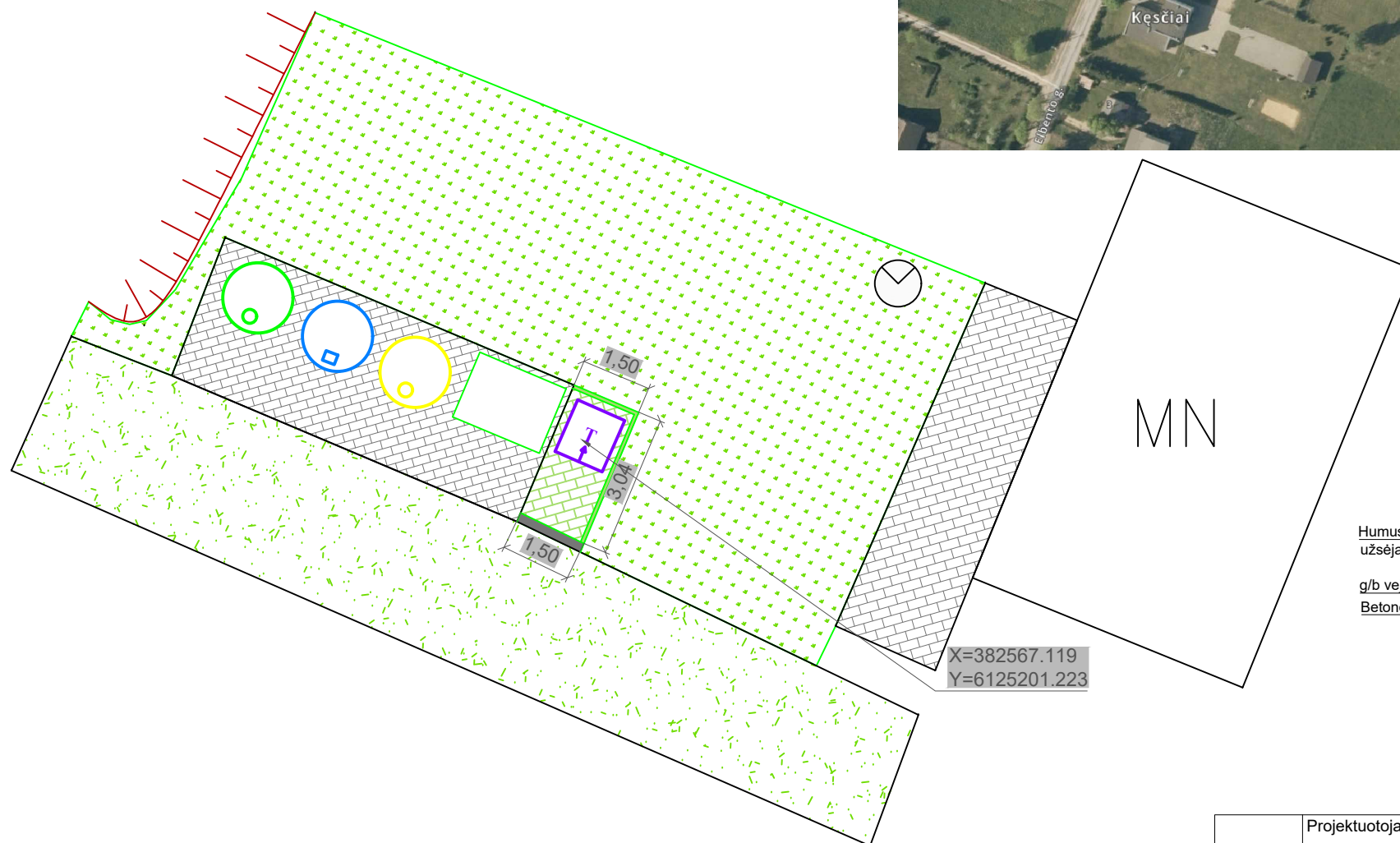
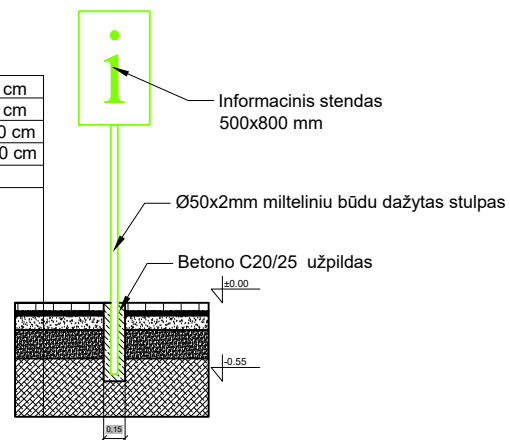

VEJOS BORTŲ ĮRENGIMO DETALĖ

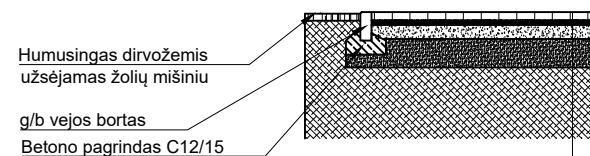

Betoninės trinkelės	6 cm
Skaldos atsijos	3 cm
Dolomitinė skalda	10 cm
Atsparus šalčiui apsauginis sluoksnis	20 cm
Sutankintas gruntas	

AIKŠTELĖS DANGOS KONSTRUKCIJA

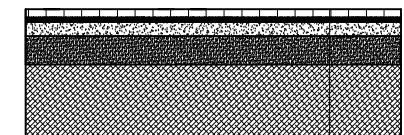

Betoninės trinkelės	6 cm
Skaldos atsijos	3 cm
Dolomitinė skalda	10 cm
Atsparus šalčiui apsauginis sluoksnis	20 cm
Sutankintas gruntas	

SĄNAUDŲ KIEKIŲ ŽINIARAŠTIS		
Pavadinimas	Mato vnt.	Kiekis
Betono trinkelėlių su visais palydinčiais pasluoksniais įrengimas	m ²	4,560
Vejos bortų įrengimas	m	4,540
Gatvės bortų įrengimas	m	1,500
Tekstilės konteineris	vnt.	1,000

Projektuotojas: MAŽOJI BENDRIJA "SOLITEX"	Objektas: TAURAGĖS MIESTO KOMUNALINIŲ IR ANTRINIŲ ŽALIAVŲ SURINKIMO KONTEINERIŲ AIKŠTELĖS		
Kval. dok. nr. 012939	Vardas, Pavardė	Parašas	Data
PV	N. MOCKUS		2025-07-28
Kalba	Užsakovas:	Žymuo:	Lapas
LT	UAB TAURAGĖS REGIONO ATLIEKŲ TVARKYMO CENTRAS	TR001-2025	1
			Lapų
			1

Šikšnių g. Šikšnių k., Tauragės r. sav. komunalinių ir antrinių žaliavų surinkimo konteinerių aikštelės įrengimo schema M1:50

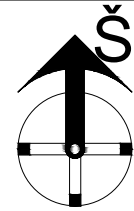

Betoninės trinkelės	6 cm
Skaldos atsijos	3 cm
Dolomitinė skalda	10 cm
Atsparus šalčiui apsauginis sluoksnis	20 cm
Sutankintas gruntas	

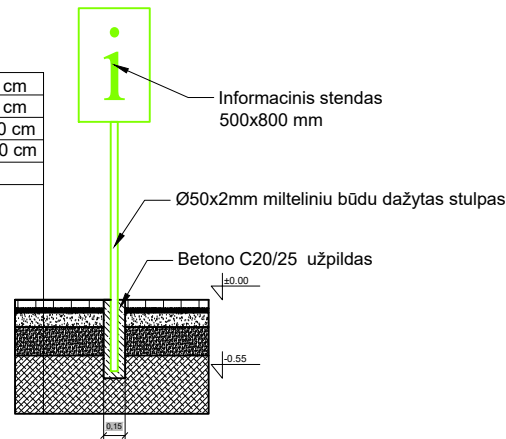

SUTARTINIAI ŽYMĖJIMAI:

- Projektuojamas antžeminis **tekstilės** konteineris
- Esama asfalto danga
- Esama žvyro danga
- Projektuojama trinkelė (200x100x60 mm, su nuožulna) danga
- Projektuojami g/b vejos bortai (80x200x1000 mm)
- Projektuojamas informacinis standas (500x800 mm)



SITUACIJOS SCHEMA

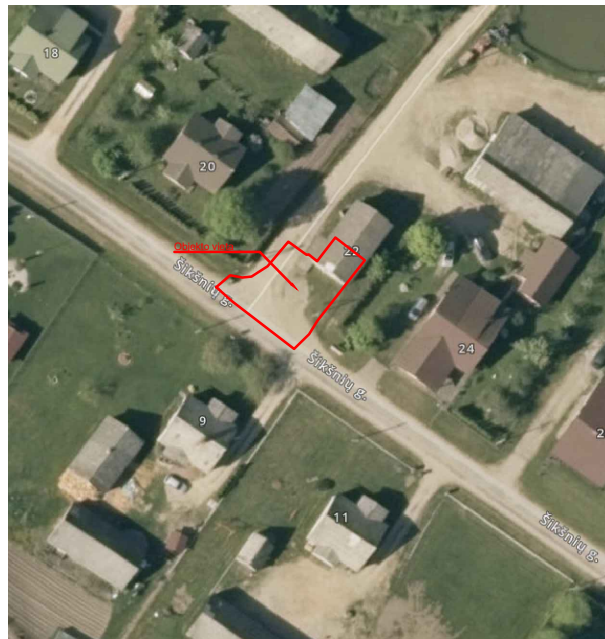

VEJOS BORTŲ ĮRENGIMO DETALĖ

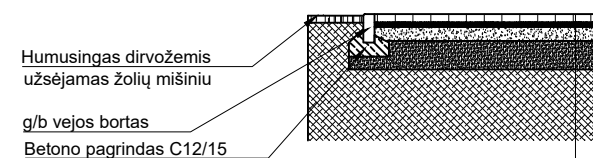

Humusingas dirvožemis užsėjamas žolių mišiniu
g/b vejos bortas
Betono pagrindas C12/15

Betoninės trinkelės	6 cm
Skaldos atsijos	3 cm
Dolomitinė skalda	10 cm
Atsparus šalčiui apsauginis sluoksnis	20 cm
Sutankintas gruntas	

AIKŠTELĖS DANGOS KONSTRUKCIJA

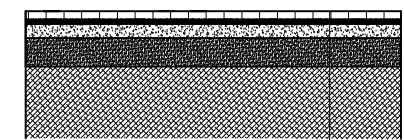

Betoninės trinkelės	6 cm
Skaldos atsijos	3 cm
Dolomitinė skalda	10 cm
Atsparus šalčiui apsauginis sluoksnis	20 cm
Sutankintas gruntas	

SĄNAUDŲ KIEKIŲ ŽINIARAŠTIS		
Pavadinimas	Mato vnt.	Kiekis
Betono trinkelė su visais palydinčiais pasluoksniais įrengimas	m ²	8,386
Vejos bortų įrengimas	m	12,320
Tekstilės konteineris	vnt.	1,000

Projektuotojas: MAŽOJI BENDRIJA "SOLITEX"	Objektas: TAURAGĖS MIESTO KOMUNALINIŲ IR ANTRINIŲ ŽALIAVŲ SURINKIMO KONTEINERIŲ AIKŠTELĖS				
Kval. dok. nr. 012939	Vardas, Pavardė	Parašas	Data	Brėžinys: ŠIKŠNIŲ G. ŠIKŠNIŲ K., TAURAGĖS R. SAV. KOMUNALINIŲ IR ANTRINIŲ ŽALIAVŲ SURINKIMO KONTEINERIŲ AIKŠTELĖS ĮRENGIMO SCHEMA	Laida
PV	N. MOCKUS		2025-07-28		0
Kalba	Užsakovas:	Žymuo:		Lapas	Lapų
LT	UAB TAURAGĖS REGIONO ATLIEKŲ TVARKYMO CENTRAS	TR003-2025		1	1

Vėringos g. 9, Visbarai, Tauragės r. sav. komunalinių ir antrinių žaliavų surinkimo konteinerių aikštelės įrengimo schema M1:50

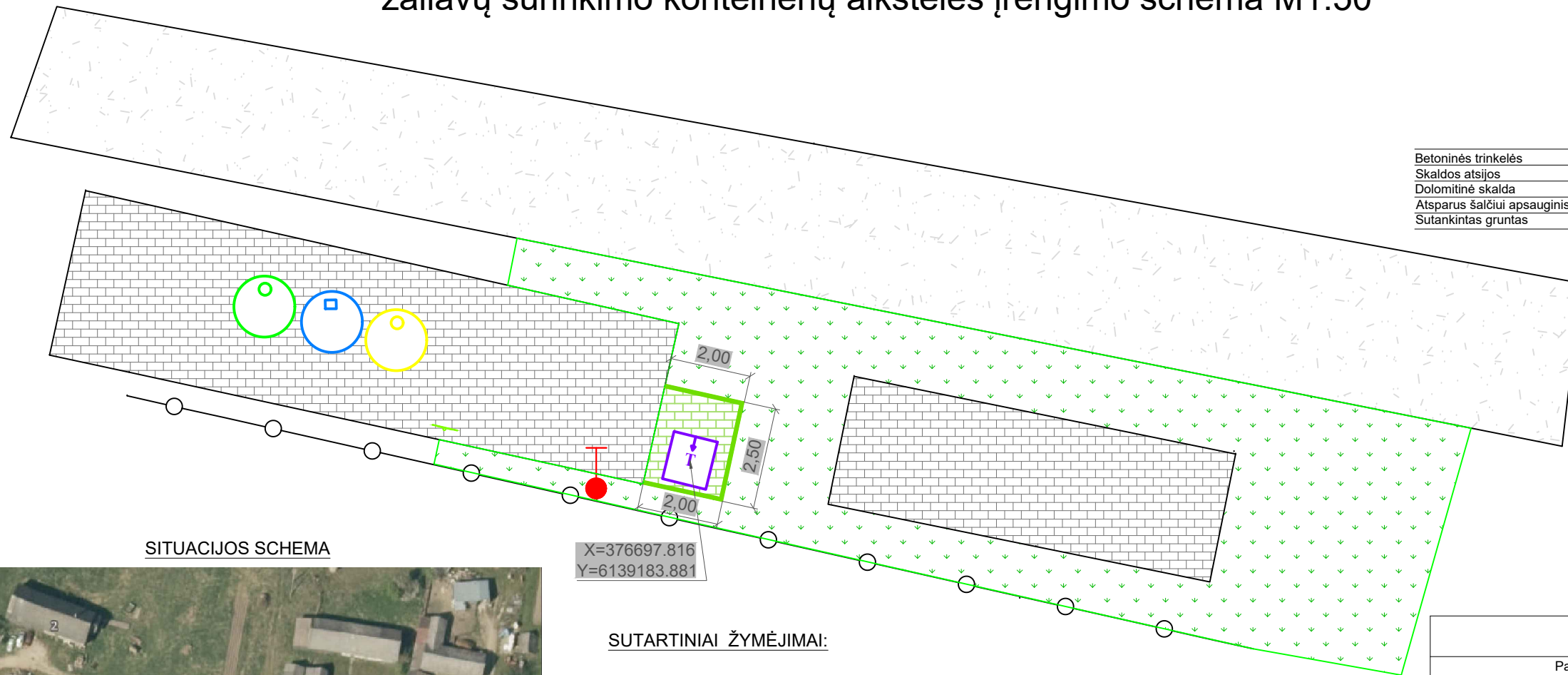
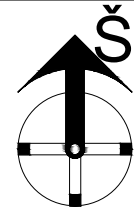

SITUACIJOS SCHEMA

X=376697.816
Y=6139183.881

Betoninės trinkelės	6 cm
Skaldos atsijos	3 cm
Dolomitinė skalda	10 cm
Atsparus šalčiui apsauginis sluoksnis	20 cm
Sutankintas gruntas	

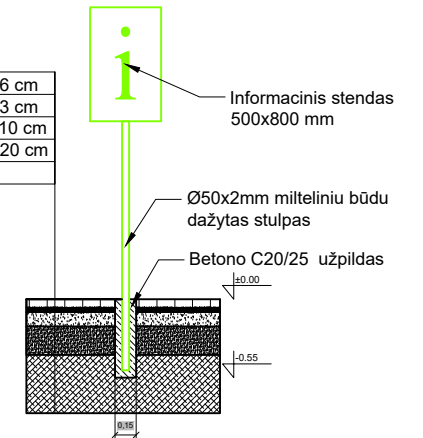

SUTARTINIAI ŽYMĖJIMAI:

T Projektuojamas antžeminis **tekstilės** konteineris

P Esamas popieriaus atliekų konteineris

S Esamas stiklo atliekų konteineris

Pl Esamas plastiko atliekų konteineris

Esama asfalto danga

Esama žvyro danga

Projektuojama trinkelė (200x100x60 mm, su nuožulna) danga

Projektuojami g/b vejos bortai (80x200x1000 mm)

Projektuojamas informacinis stendas (500x800 mm)

ŠAŪAUDŲ KIEKIŲ ŽINIARAŠTIS

Pavadinimas	Mato vnt.	Kiekis
Betono trinkelė su visais palydinčiais pasluoksniais įrengimas	m ²	4,488
Vejos bortų įrengimas	m	6,500
Tekstilės konteineris	vnt.	1,000

VEJOS BORTŲ ĮRENGIMO DETALĖ

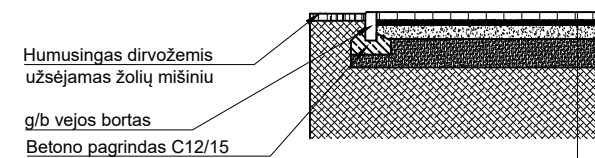

Betoninės trinkelės	6 cm
Skaldos atsijos	3 cm
Dolomitinė skalda	10 cm
Atsparus šalčiui apsauginis sluoksnis	20 cm
Sutankintas gruntas	

AIKŠTELĖS DANGOS KONSTRUKCIJA

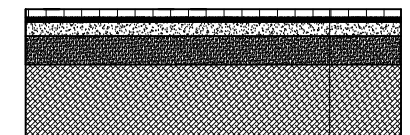

Betoninės trinkelės	6 cm
Skaldos atsijos	3 cm
Dolomitinė skalda	10 cm
Atsparus šalčiui apsauginis sluoksnis	20 cm
Sutankintas gruntas	

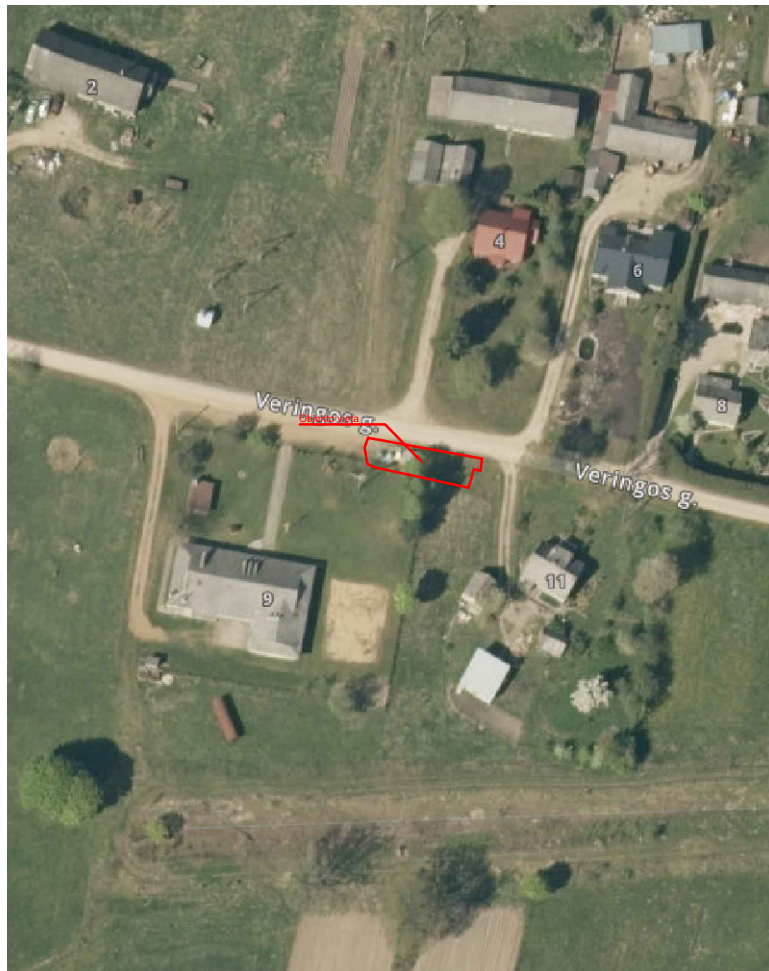

Projektuotojas: MAŽOJI BENDRIJA "SOLITEX"				Objektas: TAURAGĖS MIESTO KOMUNALINIŲ IR ANTRINIŲ ŽALIAVŲ SURINKIMO KONTEINERIŲ AIKŠTELĖS		
Kval. dok. nr. 012939	Vardas, Pavardė	Parašas	Data	Brėžinys: VĒRINGOS G. 9, VISBARAI, TAURAGĖS R. SAV. KOMUNALINIŲ IR ANTRINIŲ ŽALIAVŲ SURINKIMO KONTEINERIŲ AIKŠTELĖS ĮRENGIMO SCHEMA	Laida	
PV	N. MOCKUS		2025-07-28		0	
Kalba	Užsakovas:			Žymuo: TR008-2025	Lapas	
LT	UAB TAURAGĖS REGIONO ATLIEKŲ TVARKYMO CENTRAS				Lapų	
					1	
					1	