

Vilniaus g. 4, Pagėgiai, Pagėgių sav. komunalinių ir antrinių žaliavų surinkimo konteinerių aikštelės įrengimo schema M1:50

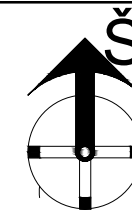

SITUACIJOS SCHEMA

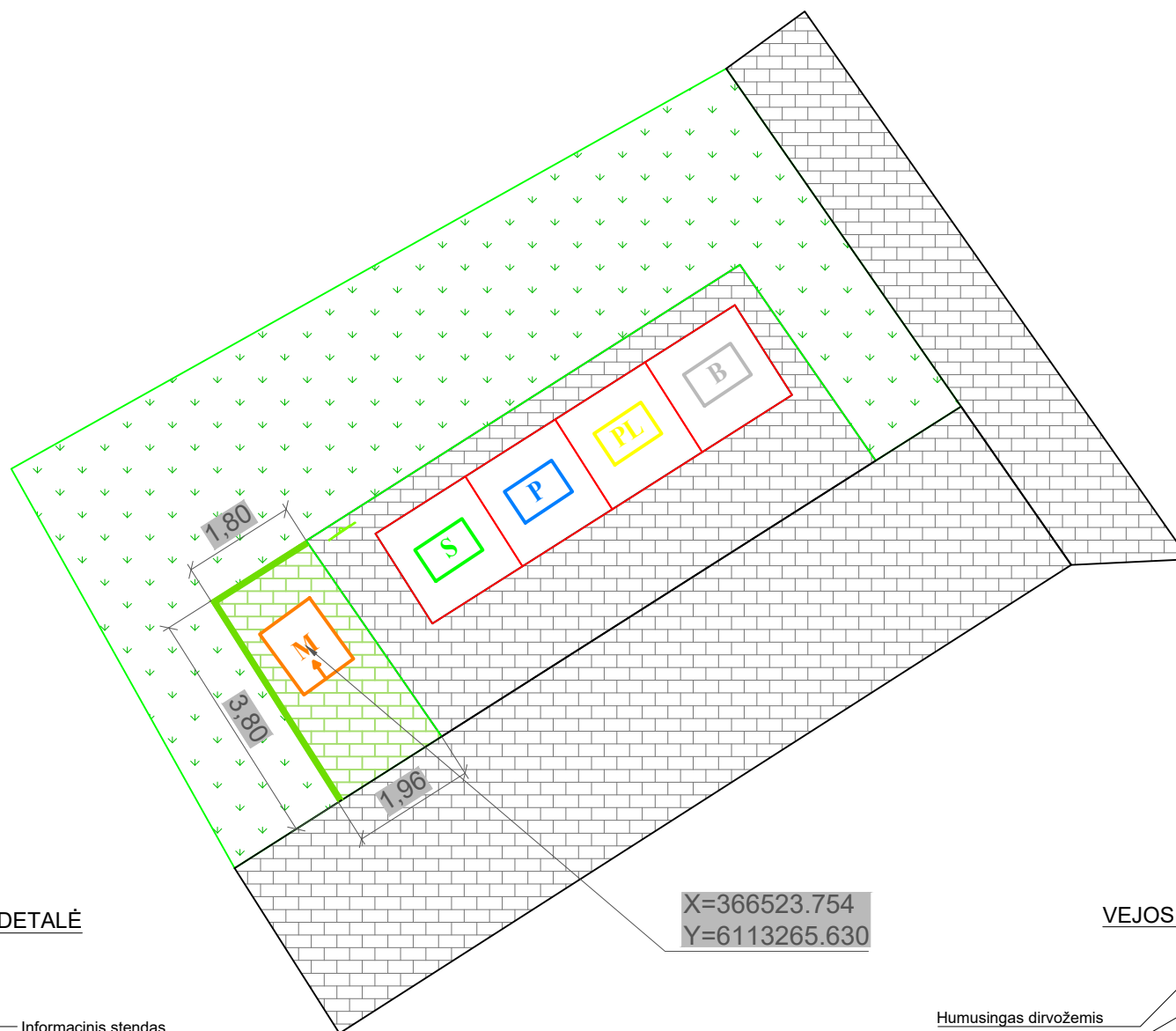
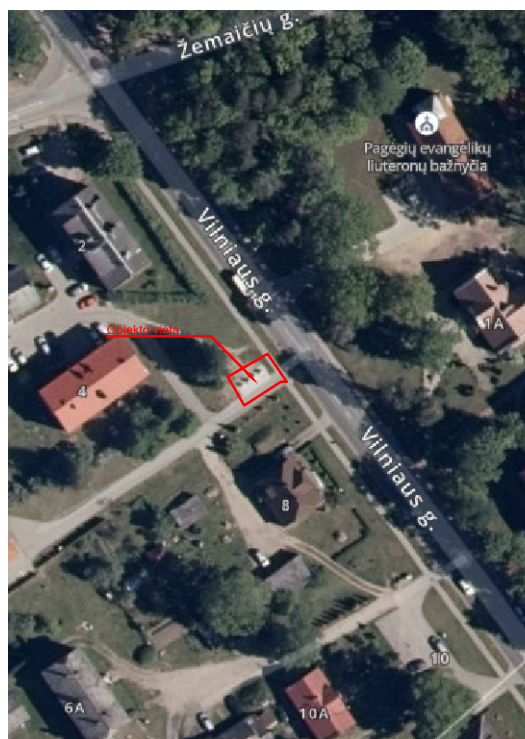

SUTARTINIAI ŽYMĖJIMAI:

- M Projektuojamas antžeminis **maisto ir virtuvės atliekų** konteineris
- B Esamas požeminis mišrių buitinių atliekų konteineris
- P Esamas požeminis popieriaus atliekų konteineris
- S Esamas požeminis stiklo atliekų konteineris
- PL Esamas požeminis plastiko atliekų konteineris
- Esama vejos danga
- Esama asfalto danga
- Esama trinkelė danga
- Projektuojama trinkelė (200x100x60 mm, su nuožulna) danga
- Projektuojami g/b vejos bortai 80x200x1000
- Projektuojamas informacinis stendas (500x800 mm)

STENDO ĮRENGIMO DETALĖ

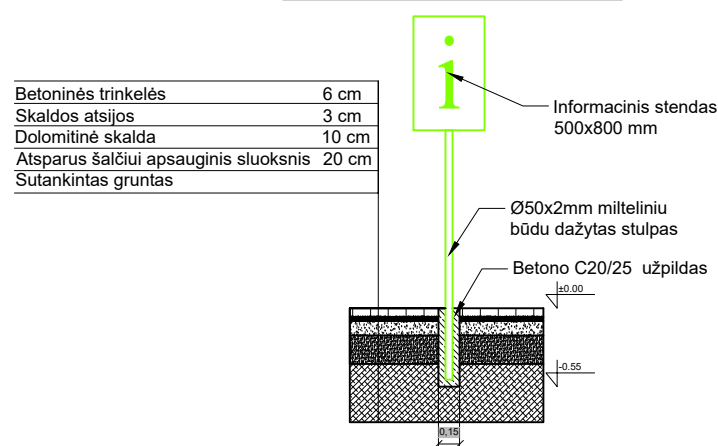

SĄNAUDŲ KIEKIŲ ŽINIARAŠTIS		
Pavadinimas	Mato vnt.	Kiekis
Betono trinkelė su visais palydinčiais pasluoksniais įrengimas	m ²	6,679
MVA konteineris	vnt.	1
Vejos bortų įrengimas	m	7,560

VEJOS BORTŲ ĮRENGIMO DETALĖ

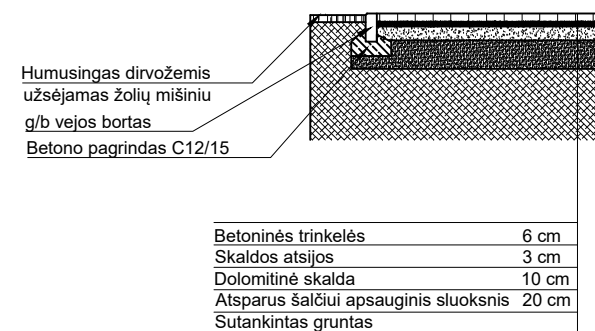

AIKŠTELĖS DANGOS KONSTRUKCIJA

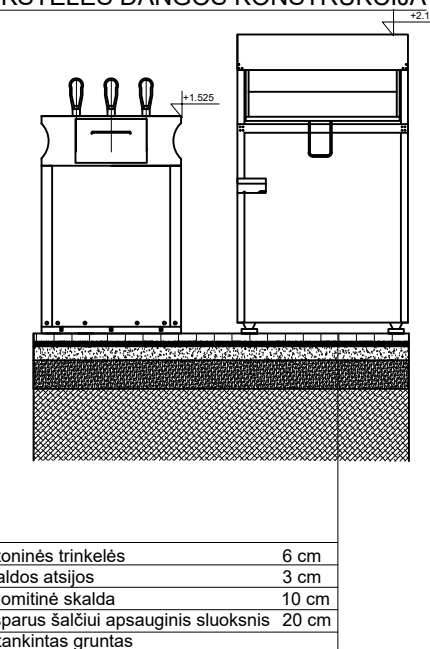

Projektuotojas: MAŽOJI BENDRIJA "SOLITEX"	Objektas: TAURAGĖS MIESTO KOMUNALINIŲ IR ANTRINIŲ ŽALIAVŲ SURINKIMO KONTEINERIŲ AIKŠTELĖS				
Kval. dok. nr. 012939	Vardas, Pavardė	Parašas	Data	Brėžinys: VILNIAUS G. 4, PAGĖGIAI, PAGĖGIŲ SAV. KOMUNALINIŲ IR ANTRINIŲ ŽALIAVŲ SURINKIMO KONTEINERIŲ AIKŠTELĖS ĮRENGIMO SCHEMA	Laida
PV	N. MOCKUS		2025-07-28		0
Kalba	Užsakovas:			Žymuo: P003-2025	Lapas
LT	UAB TAURAGĖS REGIONO ATLIEKŲ TVARKYMO CENTRAS				1
					Lapų
					1

Vydūno g. 9, Pagėgiai, Pagėgių sav. komunalinių ir antrinių žaliavų surinkimo konteinerių aikštelės įrengimo schema M1:50

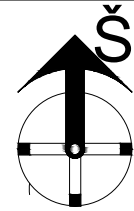

SITUACIJOS SCHEMA

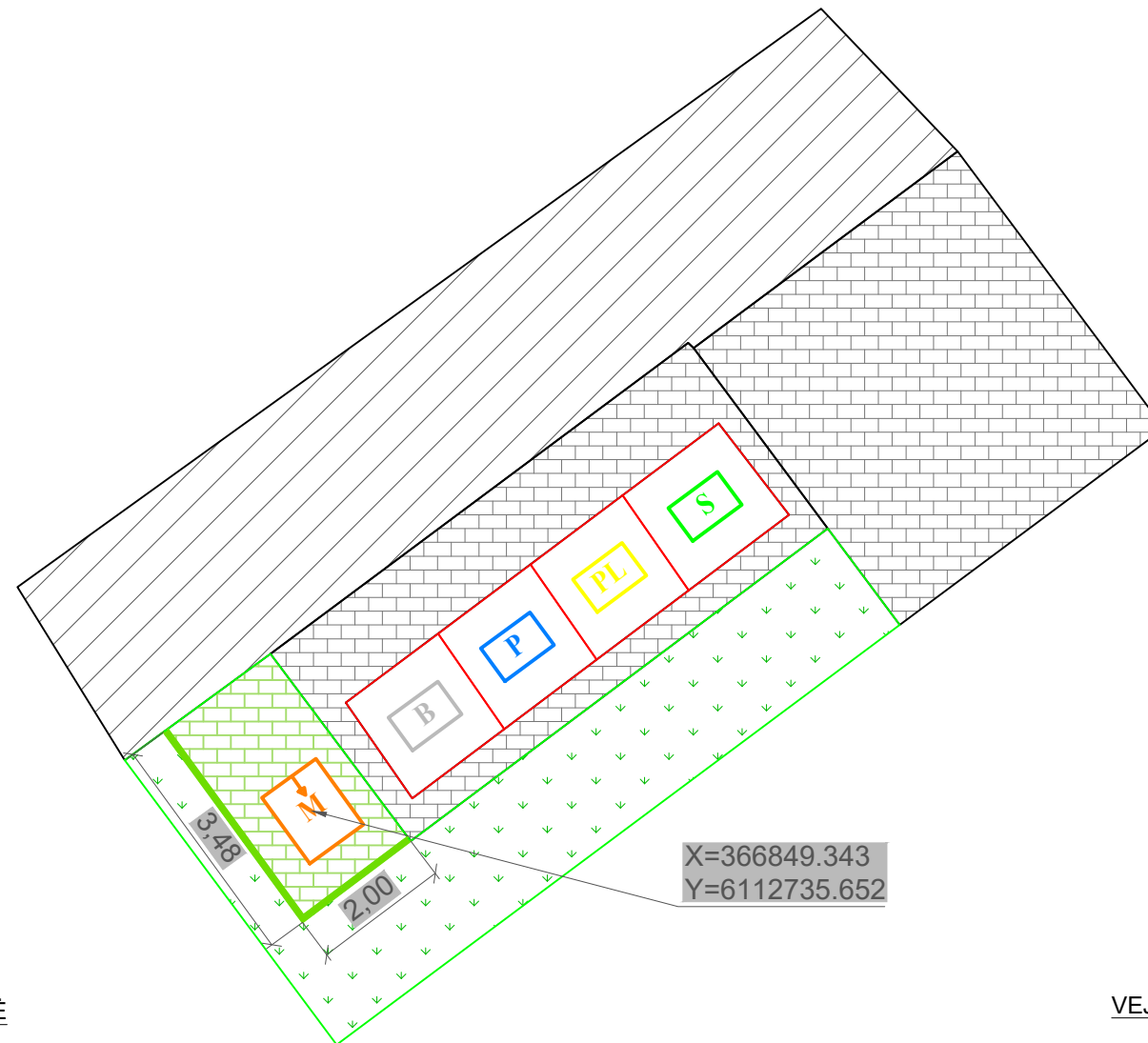

SUTARTINIAI ŽYMĖJIMAI:

- M Projektuojamas antžeminis **maisto ir virtuvės atliekų** konteineris
- B Esamas požeminis mišrių buitinių atliekų konteineris
- P Esamas požeminis popieriaus atliekų konteineris
- S Esamas požeminis stiklo atliekų konteineris
- PL Esamas požeminis plastiko atliekų konteineris
- Esama vejos danga
- Esama asfalto danga
- Esama trinkelų danga
- Projektuojama trinkelų (200x100x60 mm, su nuožulna) danga
- Projektuojami g/b vejos bortai 80x200x1000
- Projektuojamas informacinis stendas (500x800 mm)

STENDO ĮRENGIMO DETALĖ

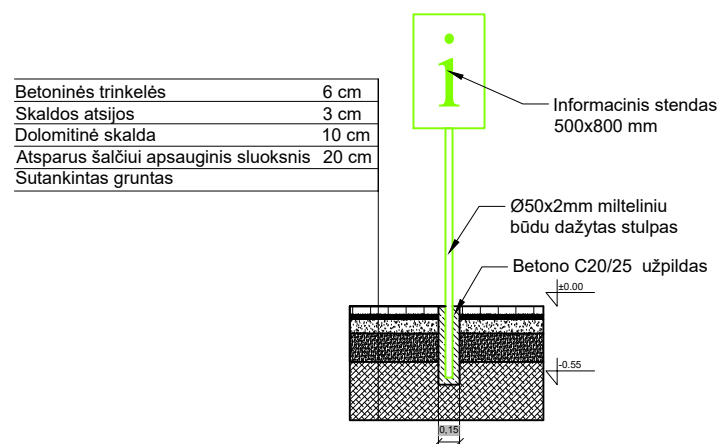

SĄNAUDŲ KIEKIŲ ŽINIARAŠTIS		
Pavadinimas	Mato vnt.	Kiekis
Betono trinkelė su visais palydinčiais pasluoksniais įrengimas	m ²	6,399
MVA konteineris	vnt.	1
Vejos bortų įrengimas	m	5,480

VEJOS BORTŲ ĮRENGIMO DETALĖ

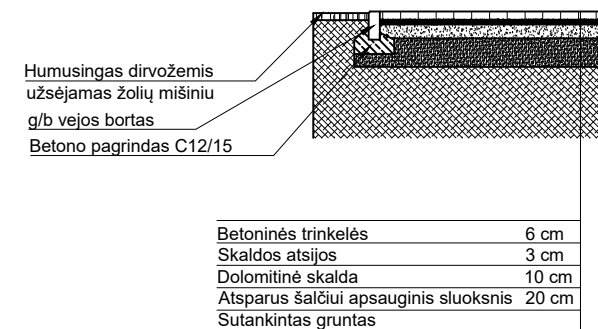

AIKŠTELĖS DANGOS KONSTRUKCIJA

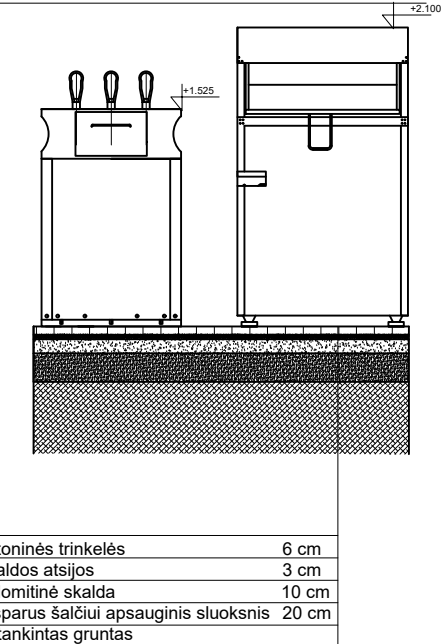

	Projektuotojas: MAŽOJI BENDRIJA "SOLITEX"	Objektas: TAURAGĖS MIESTO KOMUNALINIŲ IR ANTRINIŲ ŽALIAVŲ SURINKIMO KONTEINERIŲ AIKŠTELĖS			
Kval. dok. nr. 012939	Vardas, Pavardė	Parašas	Data	Brėžinys:	Laida
PV	N. MOCKUS		2025-07-28	VYDŪNO G. 9, PAGĖGIAI, PAGĖGIŲ SAV. KOMUNALINIŲ IR ANTRINIŲ ŽALIAVŲ SURINKIMO KONTEINERIŲ AIKŠTELĖS ĮRENGIMO SCHEMA	0
Kalba	Užsakovas:	Žymuo:		Lapas	Lapų
LT	UAB TAURAGĖS REGIONO ATLIEKŲ TVARKYMO CENTRAS	P006-2025		1	1

Geležinkelio g. 10, Pagėgiai, Pagėgių sav. komunalinių ir antrinių žaliavų surinkimo konteinerių aikštelės įrengimo schema M1:50

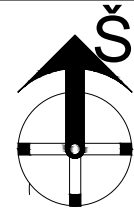

SITUACIJOS SCHEMA

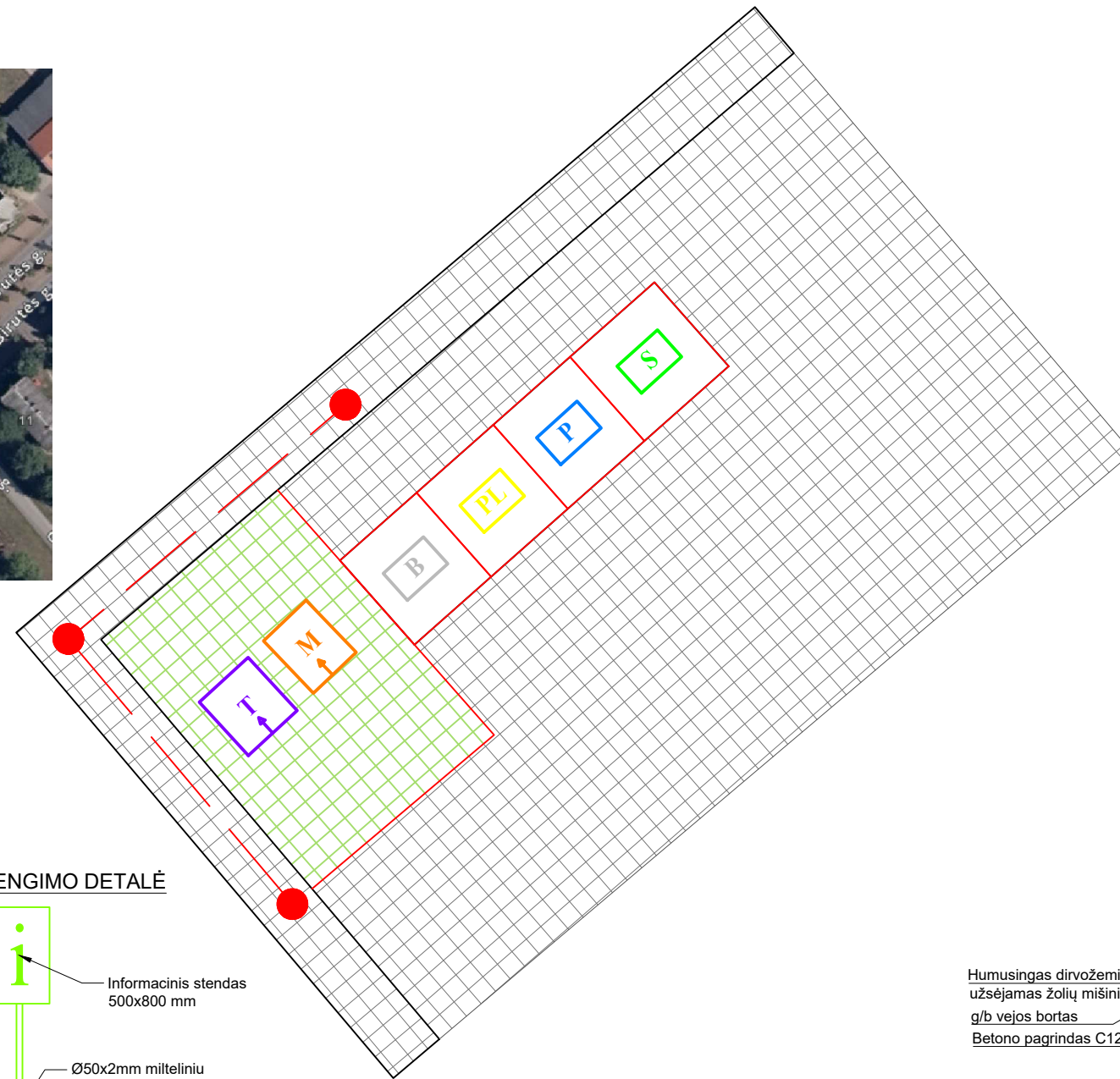
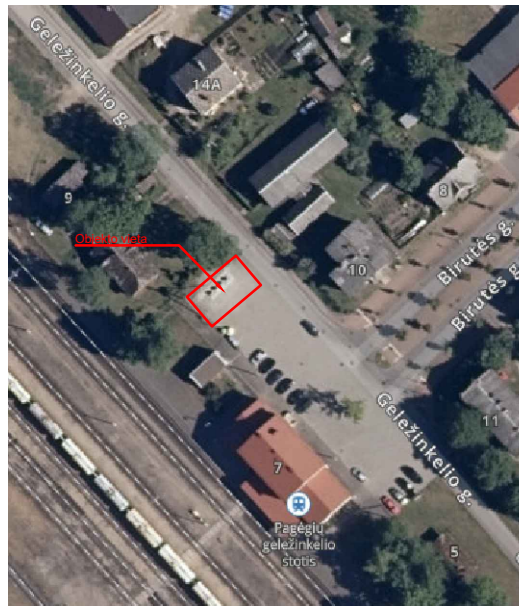

SUTARTINIAI ŽYMĖJIMAI:

- M Projektuojamas antžeminis **maisto ir virtuvės atliekų** konteineris
- B Esamas požeminis mišrių buitinių atliekų konteineris
- P Esamas požeminis popieriaus atliekų konteineris
- S Esamas požeminis stiklo atliekų konteineris
- PL Esamas požeminis plastiko atliekų konteineris
- Esama vejos danga
- Esama asfalto danga
- Esama trinkelė danga
- Projektuojama trinkelė (analogiška esamoms) danga
- Projektuojami g/b vejos bortai 80x200x1000
- Projektuojamas informacinis stendas (500x800 mm)

STENDO ĮRENGIMO DETALĖ

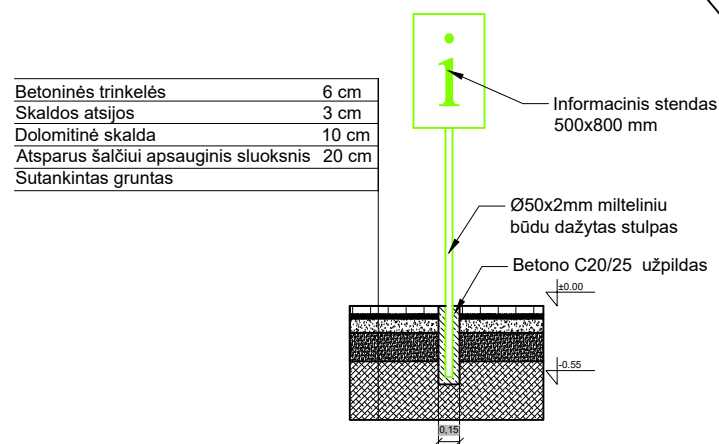

SĄNAUDŲ KIEKIŲ ŽINIARAŠTIS		
Pavadinimas	Mato vnt.	Kiekis
Betono trinkelė su visais palydinčiais pasluksniais demontavimas ir įrengimas suvedant į esamų konteinerių lygį	m ²	18,650
Tekstilės konteineris	vnt.	1
MVA konteineris	vnt.	1

VEJOS BORTŲ ĮRENGIMO DETALĖ

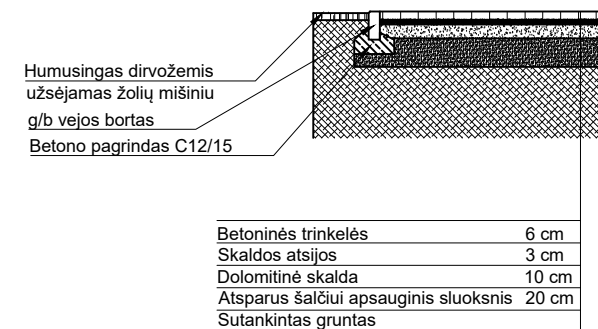

AIKŠTELĖS DANGOS KONSTRUKCIJA

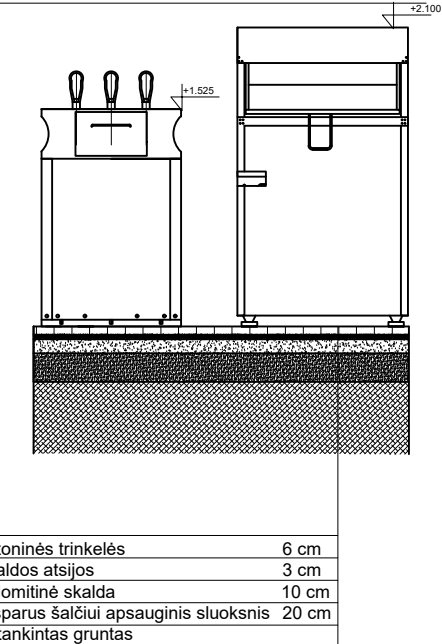

Projektuotojas: MAŽOJI BENDRIJA "SOLITEX"	Objektas: TAURAGĖS MIESTO KOMUNALINIŲ IR ANTRINIŲ ŽALIAVŲ SURINKIMO KONTEINERIŲ AIKŠTELĖS				
Kval. dok. nr. 012939	Vardas, Pavardė	Parašas	Data	Brėžinys:	Laida
PV	N. MOCKUS		2025-07-28	GELEŽINKELIO G. 10, PAGĖGIAI, PAGĖGIŲ SAV. KOMUNALINIŲ IR ANTRINIŲ ŽALIAVŲ SURINKIMO KONTEINERIŲ AIKŠTELĖS ĮRENGIMO SCHEMA	0
Kalba	Užsakovas:	Žymuo:		Lapas	Lapų
LT	UAB TAURAGĖS REGIONO ATLIEKŲ TVARKYMO CENTRAS	P005-2025		1	1

Turgaus g. 2, Pagėgiai, Pagėgių sav. komunalinių ir antrinių žaliavų surinkimo konteinerių aikštelės įrengimo schema M1:50

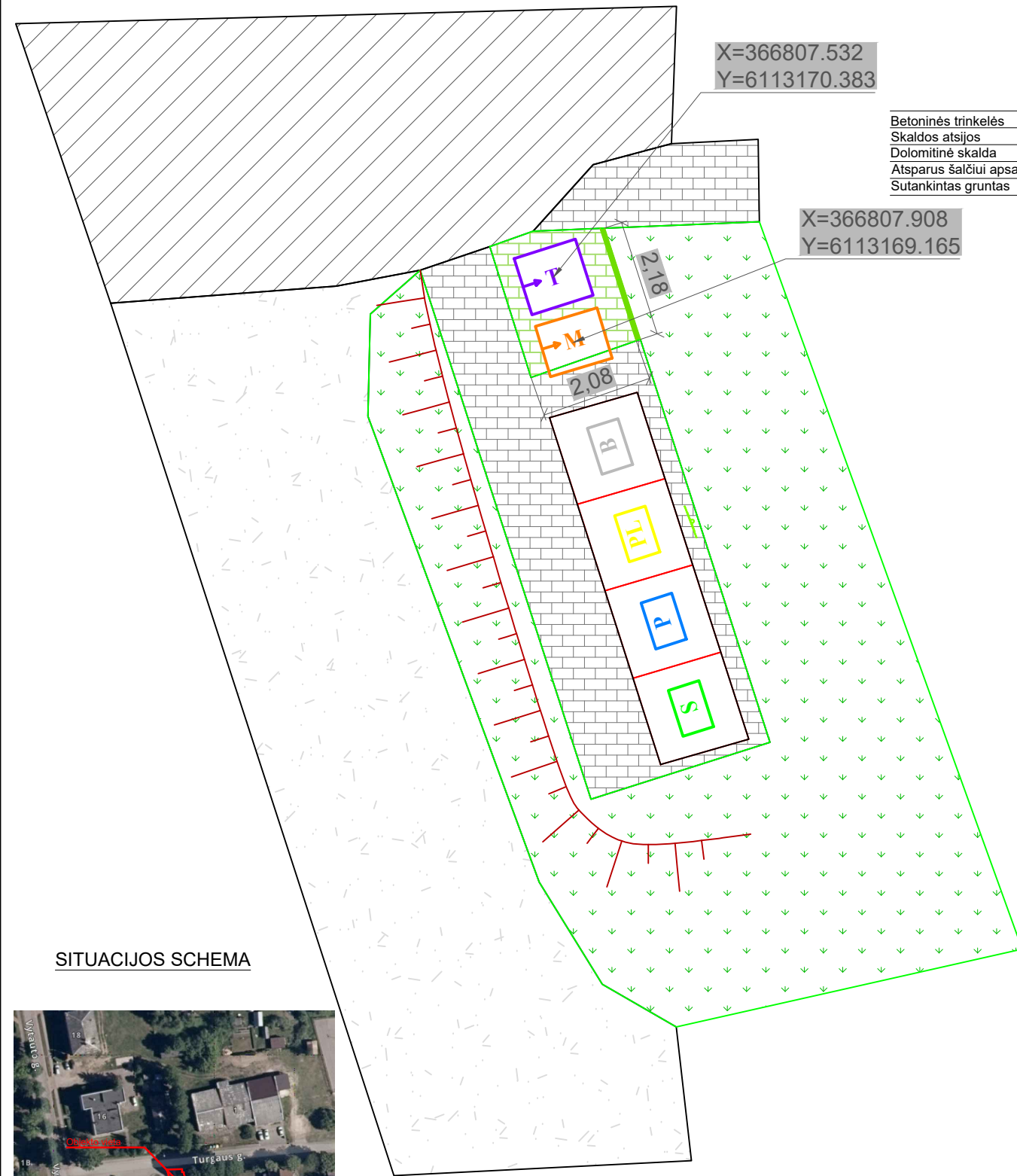
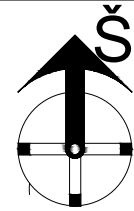

SITUACIJOS SCHEMA

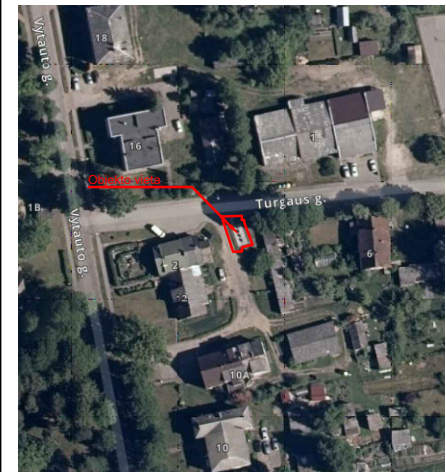

STENDO ĮRENGIMO DETALĖ

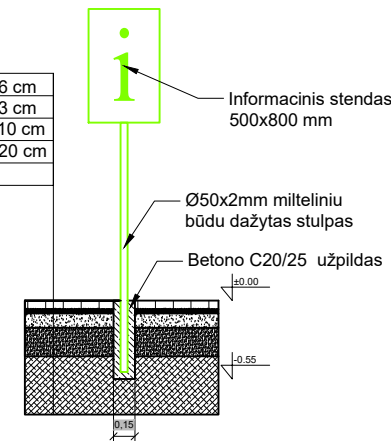

Betoninės trinkelės	6 cm
Skaldos atsijos	3 cm
Dolomitinė skalda	10 cm
Atsparus šalčiui apsauginis sluoksnis	20 cm
Sutankintas gruntas	

SUTARTINIAI ŽYMĖJIMAI:

- M Projektuojamas antžeminis **maisto ir virtuvės atliekų** konteineris
- B Esamas požeminis mišrių buitinių atliekų konteineris
- P Esamas požeminis popieriaus atliekų konteineris
- S Esamas požeminis stiklo atliekų konteineris
- PL Esamas požeminis plastiko atliekų konteineris
- Esama vejos danga
- Esama asfalto danga
- Esama trinkelė danga
- Projektuojama trinkelė (200x100x60 mm, su nuožulna) danga
- Projektuojami g/b vejos bortai 80x200x1000
- Projektuojamas informacinis stendas (500x800 mm)

SAŃAUDŲ KIEKIŲ ŽINIARAŠTIS

Pavadinimas	Mato vnt.	Kiekis
Betono trinkelė su visais palydinčiais pasluoksniais įrengimas	m ²	5,052
MVA konteineris	vnt.	1
Vejos bortų įrengimas	m	2,180

AIKŠTELĖS DANGOS KONSTRUKCIJA

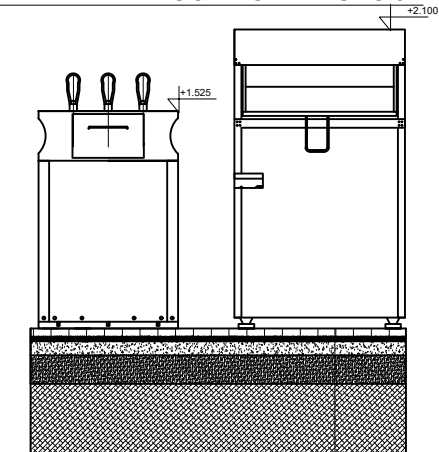

VEJOS BORTŲ ĮRENGIMO DETALĖ

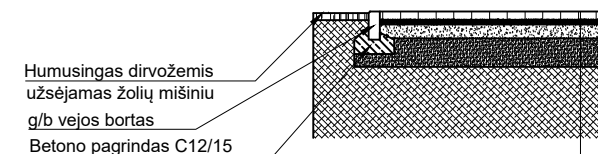

Betoninės trinkelės	6 cm
Skaldos atsijos	3 cm
Dolomitinė skalda	10 cm
Atsparus šalčiui apsauginis sluoksnis	20 cm
Sutankintas gruntas	

Betoninės trinkelės	6 cm
Skaldos atsijos	3 cm
Dolomitinė skalda	10 cm
Atsparus šalčiui apsauginis sluoksnis	20 cm
Sutankintas gruntas	

Projektuotojas: MAŽOJI BENDRIJA "SOLITEX"	Objektas: TAURAGĖS MIESTO KOMUNALINIŲ IR ANTRINIŲ ŽALIAVŲ SURINKIMO KONTEINERIŲ AIKŠTELĖS					
Kval. dok. nr. 012939	Vardas, Pavardė	Parašas	Data	Brėžinys: TURGAUS G. 2, PAGĖGIAI, PAGĖGIŲ SAV. KOMUNALINIŲ IR ANTRINIŲ ŽALIAVŲ SURINKIMO KONTEINERIŲ AIKŠTELĖS ĮRENGIMO SCHEMA	Laida	
PV	N. MOCKUS		2025-07-28		0	
Kalba	Užsakovas:			Žymuo: P004-2025	Lapas	
LT	UAB TAURAGĖS REGIONO ATLIEKŲ TVARKYMO CENTRAS				Lapų	
					1	1

Aukštaičių g. 4, Pagėgiai, Pagėgių sav. komunalinių ir antrinių žaliavų surinkimo konteinerių aikštelės įrengimo schema M1:50

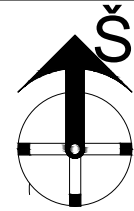

SITUACIJOS SCHEMA

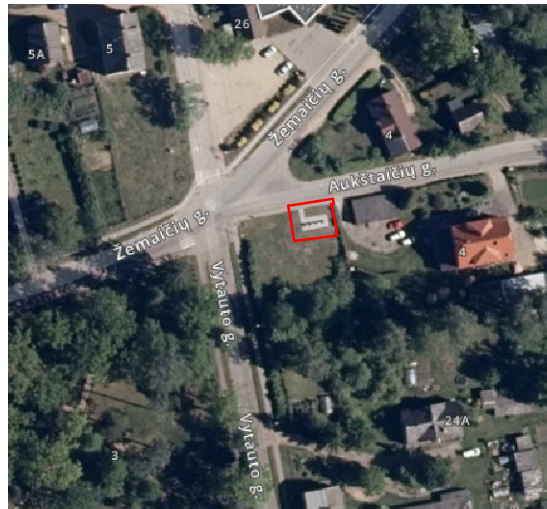

X=366738.578
Y=6113404.152

SUTARTINIAI ŽYMĖJIMAI:

- M Projektuojamas antžeminis **maisto ir virtuvės atliekų** konteineris
- B Esamas požeminis mišrių buitinių atliekų konteineris
- P Esamas požeminis popieriaus atliekų konteineris
- S Esamas požeminis stiklo atliekų konteineris
- PL Esamas požeminis plastiko atliekų konteineris
- Esama vejos danga
- Esama asfalto danga
- Esama trinkelė danga
- Projektuojama trinkelė (200x100x60 mm, su nuožulna) danga
- Projektuojami g/b vejos bortai 80x200x1000
- Projektuojamas informacinis stendas (500x800 mm)

STENDO ĮRENGIMO DETALĖ

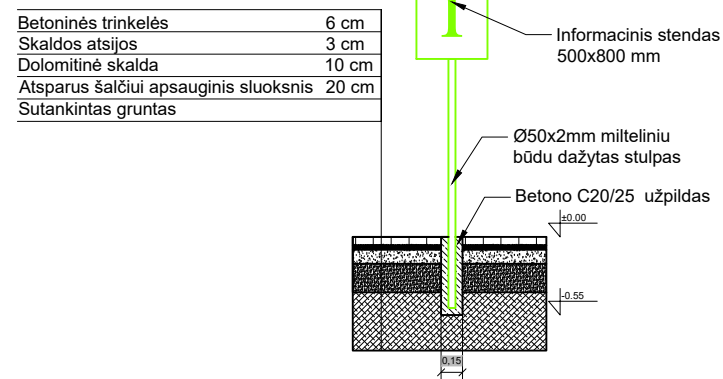

VEJOS BORTŲ ĮRENGIMO DETALĖ

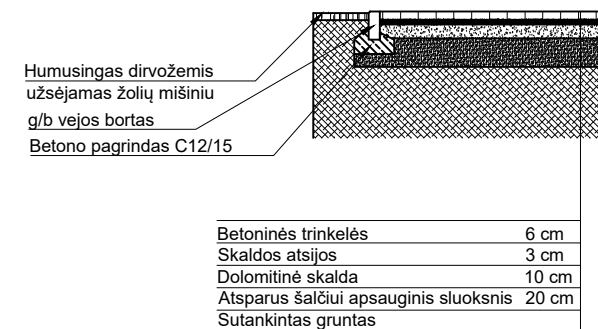

AIKŠTELĖS DANGOS KONSTRUKCIJA

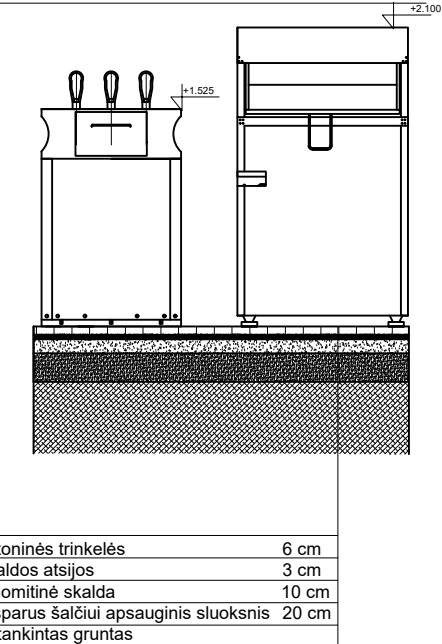

SĄNAUDŲ KIEKIŲ ŽINIARAŠTIS		
Pavadinimas	Mato vnt.	Kiekis
Betono trinkelė su visais palydinčiais pasluoksniais įrengimas	m ²	6,578
MVA konteineris	vnt.	1
Vejos bortų įrengimas	m	7,600

Projektuotojas: MAŽOJI BENDRIJA "SOLITEX"	Objektas: TAURAGĖS MIESTO KOMUNALINIŲ IR ANTRINIŲ ŽALIAVŲ SURINKIMO KONTEINERIŲ AIKŠTELĖS				
Kval. dok. nr. 012939	Vardas, Pavardė	Parašas	Data	Brėžinys: AUKŠTAIČIŲ G. 4, PAGĖGIAI, PAGĖGIŲ SAV. KOMUNALINIŲ IR ANTRINIŲ ŽALIAVŲ SURINKIMO KONTEINERIŲ AIKŠTELĖS ĮRENGIMO SCHEMA	Laida
PV	N. MOCKUS		2025-07-28		0
Kalba	Užsakovas: UAB TAURAGĖS REGIONO ATLIEKŲ TVARKYMO CENTRAS			Žymuo: P002-2025	Lapas
LT					Lapų
					1
					1

Vytauto g. 28, Pagėgiai, Pagėgių sav. komunalinių ir antrinių žaliavų surinkimo konteinerių aikštelės įrengimo schema M1:50

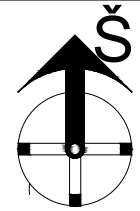

SITUACIJOS SCHEMA

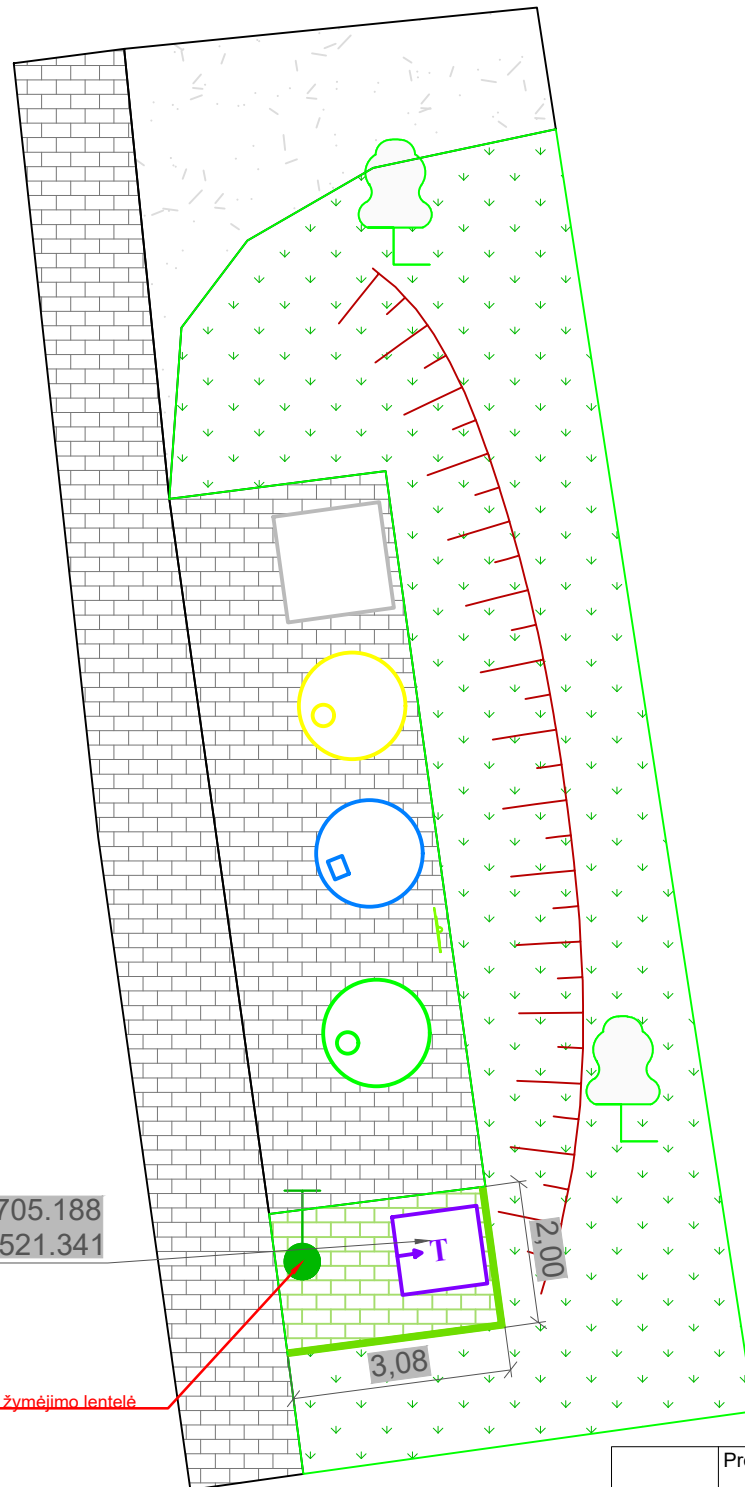
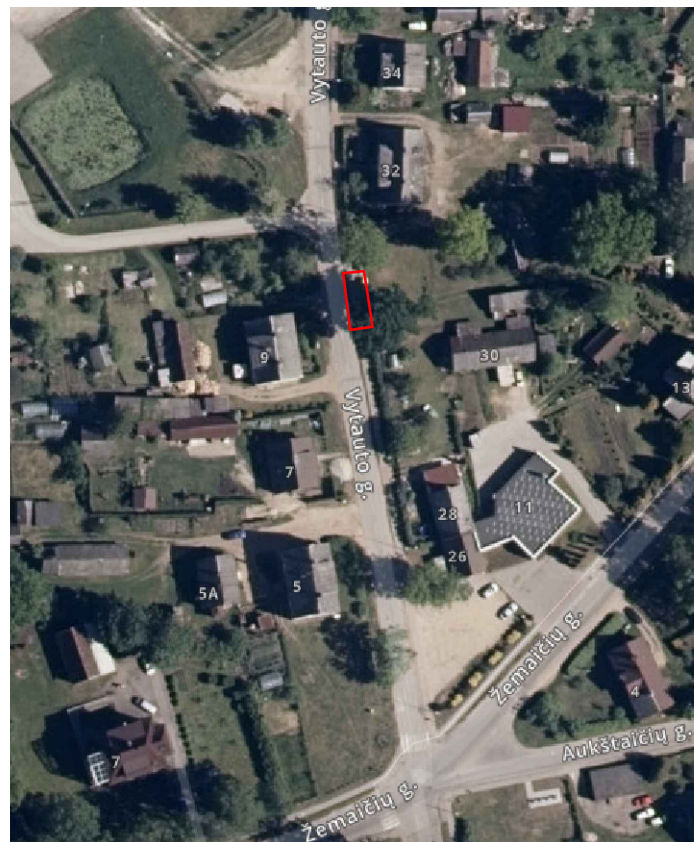

SUTARTINIAI ŽYMĖJIMAI:

- T Projektuojamas antžeminis **tekstilės** konteineris
- P Esamas popieriaus atliekų konteineris
- S Esamas stiklo atliekų konteineris
- P Esamas plastiko atliekų konteineris
- Esama asfalto danga
- Esama žvyro danga
- Projektuojama trinkelė (200x100x60 mm, su nuožulna) danga
- Projektuojami g/b vejos bortai (80x200x1000 mm)
- Projektuojamas informacinis stendas (500x800 mm)

STENDO ĮRENGIMO DETALĖ

Betoninės trinkelės	6 cm
Skaldos atsijos	3 cm
Dolomitinė skalda	10 cm
Atsparus šalčiui apsauginis sluoksnis	20 cm
Sutankintas gruntas	

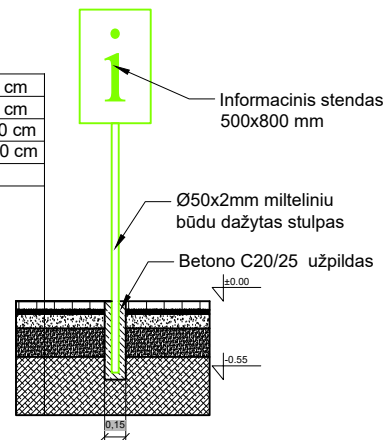

VEJOS BORTŲ ĮRENGIMO DETALĖ

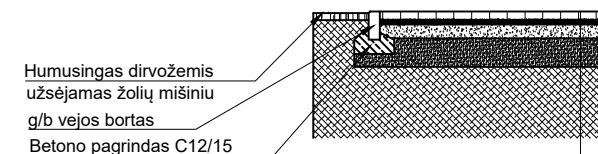

Betoninės trinkelės	6 cm
Skaldos atsijos	3 cm
Dolomitinė skalda	10 cm
Atsparus šalčiui apsauginis sluoksnis	20 cm
Sutankintas gruntas	

AIKŠTELĖS DANGOS KONSTRUKCIJA

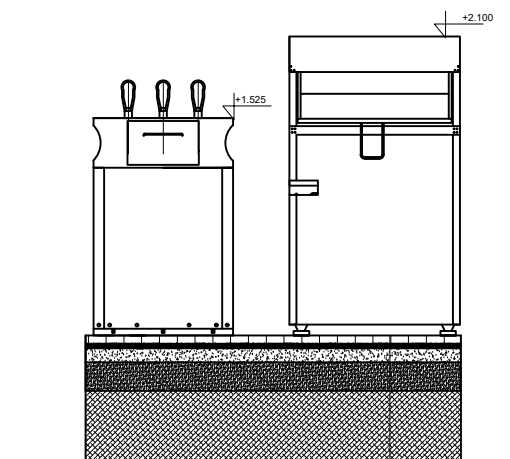

Betoninės trinkelės	6 cm
Skaldos atsijos	3 cm
Dolomitinė skalda	10 cm
Atsparus šalčiui apsauginis sluoksnis	20 cm
Sutankintas gruntas	

SANAUDŲ KIEKIŲ ŽINIARAŠTIS		
Pavadinimas	Mato vnt.	Kiekis
Betono trinkelė su visais palydinčiais pasluoksniais įrengimas	m ²	5,748
Tekstilės konteineris	vnt.	1
Vejos bortų įrengimas	m	5,080

Projektuotojas: MAŽOJI BENDRIJA "SOLITEX"	Objektas: TAURAGĖS MIESTO KOMUNALINIŲ IR ANTRINIŲ ŽALIAVŲ SURINKIMO KONTEINERIŲ AIKŠTELĖS		
Kval. dok. nr. 012939	Vardas, Pavardė	Parašas	Data
PV	N. MOCKUS		2025-07-28
Kalba	Užsakovas:	Brėžinys:	Laida
LT	UAB TAURAGĖS REGIONO ATLIEKŲ TVARKYMO CENTRAS	VYTAUTO G. 28, PAGĖGIAI, PAGĖGIŲ SAV. KOMUNALINIŲ IR ANTRINIŲ ŽALIAVŲ SURINKIMO KONTEINERIŲ AIKŠTELĖS ĮRENGIMO SCHEMA	0
		Žymuo:	Lapas
		P001-2025	1
			Lapų
			1