

R.BLIUJAUS PROJEKTAVIMO ĮMONĖ

Atestatas Nr. 74-PmAT išduotas Lietuvos Respublikos
Žemės ūkio ministerijos 2023m. balandžio 6 d.

Statinio pavadinimas Kaišiadorių raj. sav., Rumšiškių seniūnijos melioracijos projekto P14-1987 sureguliuotos Pravienos upės bei joje esančių melioracijos statinių remontas

Statytojas Kaišiadorių rajono savivaldybės administracijos Žemės ūkio ir aplinkosaugos skyrius

Adresas Kaišiadorių r. sav., Rumšiškių sen., Uogintų k.

Statybos rūšis Remontas



Statinių paskirtis Hidrotechnikos: melioracijos statiniai

Kategorija Neypatingas

Projekto etapas Techninis darbo projektas

Dalis Bendroji

Projekto numeris 25061-TDP-MS

Pareigos	Pavardė	Kvalifikacijos atestato reg. Nr.	Parašas
Projekto vadovas	R. Bliujus	S-180-PmAT	
Autorius	R. Bliujus		

2025m.

PROJEKTO SUDĖTIS IR SUDARYTOJAI

Tomo Nr.	Pavadinimas	Sudarė	
		Įmonės pavadinimas	Rengėjas
I	Bendroji dalis	R. Bliujaus projektavimo įmonė	R. Bliujus
II	Statybos skaičiuojamosios kainos nustatymo dalis	R. Bliujaus projektavimo įmonė	R. Bliujus
III	Tyrinėjimo darbų dokumentacija	R. Bliujaus projektavimo įmonė	R. Bliujus

Projekto dokumentų ir brėžinių sudėties žiniaraštis						
Eil. Nr.	Dokumento žymuo	Pavadinimas			Lapų sk.	Pastabos
1.		Titulinis lapas			1	
2.		Projekto sudėtis ir sudarytojai			1	
3.	25061-TDP-MS-BD-01	Projekto dokumentų ir brėžinių sudėties žiniaraštis			1	
4.	25061-TDP-MS-BD-02	Privalomųjų dokumentų ir pagrindinių normatyvinių dokumentų sąrašas			1	
5.		Projektavimo užduotis			1	
6.		Atestatai			2	
7.	25061-TDP-MS-BD-04	Bendrieji statinio rodikliai			1	
8.	25061-TDP-MS-BD-05	Aiškinamasis raštas			6	
9.	25061-TDP-MS-BD-06	Bendrosios techninės specifikacijos			5	
10.	25061-TDP-MS-BD-08	Darbų sąnaudų žiniaraštis			3	
11.	25061-TDP-MS-BD-09	Darbų ir statinių, kuriems surašomi paslėptų darbų aktai, sąrašas			1	
12.	25061-TDP-MS-BD-10	Reperių katalogas			1	
13.	25061-TDP-MS-BD-11	Griovių hidraulinių skaičiavimų santrauka			1	
14.		Suderinimų sąrašas			1	
15.		Skelbimas „Kaišiadorių aidų“ laikraštyje			1	
16.	25061-TDP-MS-BR-01	Situacijos planas			1	
17.	25061-TDP-MS-BR-02	Planas			2	
18.	25061-TDP-MS-BR-03	Griovių profiliai			3	
19.	25061-TDP-MS-BR-04	Drenažo žiočių brėžiniai			3	
20.	25061-TDP-MS-BR-05	Latako L-50PE brėžinys			1	
21.	25061-TDP-MS-BR-06	Tarpų tarp pralaidos vamzdžių užtaisymo brėžinys			1	
22.	25061-TDP-MS-BR-07	Monolitinis antgalis d=0,8m vamzdynui			1	
23.	25061-TDP-MS-BR-08	Drenažo kolektoriaus žiočių d800 mm stiprinimas g/b plokštėmis P-15-10			1	
Atestato Nr.	R.Bliujaus projektavimo įmonė Gražinos g. 4-52, Kaunas			Kaišiadorių raj. sav., Rumšiškių seniūnijos melioracijos projekto P14-1987 sureguliuotos Pravienos upės bei joje esančių melioracijos statinių remontas		
74-PmAT						
S-180-PmAT	PV	R. Bliujus		2025 08	Projekto dokumentų ir brėžinių sudėties žiniaraštis	Laida
	PA	R. Bliujus				0
Etapas	Užsakovas: Kaišiadorių rajono savivaldybės administracijos Žemės ūkio ir aplinkosaugos skyrius			25061-TDP-MS-BD-01		Lapas
TDP						1
						1

Privalomųjų dokumentų ir pagrindinių normatyvinių dokumentų sąrašas

Eil. Nr.	Dokumento žymuo	Pavadinimas	Pastabos
1.		Lietuvos Respublikos melioracijos įstatymas (Žin.,1993, Nr. 71-1326; 2004, Nr. 28-877)	
2.		Melioracijos įstatymo pakeitimo įstatymas Nr.IX-2009	
3.	MTR 1.05.01:2005	Melioracijos statinių projektavimas	
4.	MTR 2.02.01:2006	Melioracijos statiniai. Pagrindiniai reikalavimai	
5.	MND Nr.26	Sausinamosios melioracijos projektavimo taisyklės, patvirtintas LR žemės ūkio ministro 2004 m. rugpjūčio 5 d. įsakymu Nr. 3D-466 „Dėl melioracijos normatyvinių dokumentų patvirtinimo“ (Žin., 2004, Nr. 127-4582)	
6.	MND Nr.11	Melioracijos griovių remonto darbo projekto etalonas	
7.	LST 1516-2015	Statinio projektas. Bendrieji įforminimo reikalavimai	
8.	LST 1569:2012	Statinio projektas. Lauko inžinerinių tinklų grafiniai ženklai	
9.	MTR 1.07.01:2006	Melioracijos statinių statybos leidimas	
10.	STR 1.06.01:2016	Statybos darbai	
11.	STR 1.05.01:2017	Statyba leidžiantys dokumentai	
12.	MTR 1.11.01:2006	Melioracijos statinių pripažinimo tinkamais naudoti tvarka	
13.	MTR 1.12.01:2008	Melioracijos statinių techninės priežiūros taisyklės	
14.	MND Nr.29	Plastmasinis drenažas ir jo įrenginiai. Montavimo brėžiniai	
15.	MND-19-1998	Pagrindiniai griovių ir drenažo įrenginiai	
16.	DT 5-00	Saugos ir sveikatos taisyklės statyboje	

Atestato Nr.	R.Bliujaus projektavimo įmonė Gražinos g. 4-52, Kaunas			Kaišiadorių raj. sav., Rumšiškių seniūnijos melioracijos projekto P14-1987 sureguliuotos Pravienos upės bei joje esančių melioracijos statinių remontas		
74-PmAT						
S-180-PmAT	PV	R. Bliujus		2025 08	Privalomųjų dokumentų ir pagrindinių normatyvinių dokumentų sąrašas	Laid
	PA	R. Bliujus				0
Etapas	Užsakovas: Kaišiadorių rajono savivaldybės administracijos Žemės ūkio ir aplinkosaugos skyrius			25061-TDP-MS-BD-02		Lapas
TDP						1
						Lapų
						1



Administracijos direktorius

Karolis Perkevičius

(pareigos, vardas, pavardė)

(parašas)

2025 m. *liepos* mėn. *9* d.

Rumšiškių seniūnijos melioracijos projekto P14-1987 sureguliuotos Pravienos upės bei joje esančių melioracijos statinių remontas

(objekto pavadinimas)

PROJEKTAVIMO UŽDUOTIS

2025 m. *liepos* mėn. *9* d.

UŽSAKOVAS	Kaišiadorių rajono savivaldybės administracijos Žemės ūkio ir aplinkosaugos skyrius
PROJEKTAVIMO STADIJA	Techninis darbo projektas
LĖŠŲ POBŪDIS	Valstybės biudžeto lėšos
PROJEKTUOTOJAS	R. Bliujaus projektavimo įmonė
STATYBOS RŪŠIS	Remontas
TERMINAI	Projektas turi būti parengtas iki 2025-08-31 Planuojamos statybos darbų realizavimas 2026 metai.
STATINIO PROJEKTO EKSPERTIZĖ	Pateikia statinio projektuotojas. Statinio projektuotojas pataiso projektą pagal ekspertizės pastabas ir pateikia Užsakovui projektą su teigiamomis ekspertizės išvadomis.
PROJEKTO SUDĖTIS	Techninė dalis - 3 egz.; Sąmatinė dalis - 1 egz. ir CD -1 vnt. (visa susijusi dokumentacija .PDF formatu ir brėžiniai - .DWG formatu)
NUMATYTI	Griovio dugno valymą mechanizuotu būdu; Vandens pralaidų ir drenažo žiočių remontą ir ženklimą; Griovio abiejų šlaitų ir vagos šienavimą ir krūmų pašalinimą; Dirbtinių kliūčių pašalinimą už objekto ribų; Esant nestabiliems griovio šlaitams, numatyti šlaitų tvirtinimą tvo-rele; Esamų paviršinio vandens lataukų remontą.
PRELIMINARIOS DARBŲ APIMTYS	Griovių ilgis 1,6 km; Pralaidų skaičius 1 vnt; Žiočių skaičius 17 vnt.
KITI REIKALAVIMAI	Rengiant projektą įtraukti į sprendimų priėmimą Rumšiškių seniūniją ir fizinius bei juridinius asmenis, kurių turtas ribojasi su remontuojamu grioviu.

Kaišiadorių rajono savivaldybės administracijos
Žemės ūkio ir aplinkosaugos skyriaus
vyriausioji specialistė

Veronika
Veronika Jacevičienė

(vardas, pavardė, parašas)

Žemės ūkio ir aplinkosaugo
skyriaus vedėjas
Linas Lazauskas

Melioracijos darbų kvalifikacijos atestatas

Rūšis Atestatas
Išduodanti institucija Lietuvos Respublikos žemės ūkio ministerija
Įm. k. 188675190
Vilnius, Gedimino pr. 19

Licencijos gavėjai Teisinė forma Individuali įmonė
Pavadinimas R. Bliujaus projektavimo įmonė
Kodas 134747775
El. paštas bliujus.remigijus@gmail.com
Telefonas

	Kodas	Pavadinimas	Komentaras
Veiklos duomenys	2481	Melioracijos darbų kvalifikacijos veikla \ Melioracijos statinių projekto vykdymo priežiūra	
	2483	Melioracijos darbų kvalifikacijos veikla \ Melioracijos statinių techninė priežiūra	
	2480	Melioracijos darbų kvalifikacijos veikla \ Melioracijos statinių projektavimas	

Numeris 74-PmAT
Galioja nuo 2023-02-23
Galioja iki 2028-02-23
Būsena Licencijos (leidimo) patikslinimas
Atestavimo komisijos protokolo data 2023-02-23
Išdavimo data 2018-04-06
Atestavimo komisijos protokolo numeris 8D-88 (5.50E)
Licencija archyvuota

Melioracijos darbų kvalifikacijos atestatas

Rūšis Atestatas
Išduodanti institucija Lietuvos Respublikos žemės ūkio ministerija
Įm. k. 188675190
Vilnius, Gedimino pr. 19

Licencijos gavėjai Vardas REMIGIJUS
Pavardė BLIJUS
Asmens kodas
Adresas
El. paštas bliujus.remigijus@gmail.com
Telefonas

	Kodas	Pavadinimas	Komentaras
Veiklos duomenys	2484	Melioracijos darbų kvalifikacijos veikla \ Melioracijos statinių projekto vadovas	
	2485	Melioracijos darbų kvalifikacijos veikla \ Melioracijos statinių projekto vykdymo priežiūros vadovas	
	2487	Melioracijos darbų kvalifikacijos veikla \ Melioracijos statinių statybos techninės priežiūros vadovas	

Numeris S-180-PmAT
Galioja nuo 2023-02-23
Galioja iki 2028-02-23
Būsena Licencijos (leidimo) patikslinimas
Atestavimo komisijos protokolo data 2023-02-23
Išdavimo data 2018-04-06
Atestavimo komisijos protokolo numeris 8D-88(5.50E)
Licencija archyvuota

BENDRIEJI STATINIO RODIKLIAI

Eil. Nr.	Pavadinimas	Vnt.	Kiekis
3.GRIOVIAI, VAMZDYNAI			
3.1.	Remontuojamų griovių-imtuvų ilgis	km	1,58
4.DRENAŽAS			
4.1.	Remontuojamų drenazo žiočių skaičius	vnt.	18
4.1.1.	iš jų naujai keičiamų	vnt.	17
6.HIDROTECHNINIAI STATINIAI			
6.1.	Remontuojamos pralaidos	vnt.	1

Atestato Nr.	R.Bliujaus projektavimo įmonė Gražinos g. 4-52, Kaunas			Kaišiadorių raj. sav., Rumšiškių seniūnijos melioracijos projekto P14-1987 sureguliuotos Pravienos upės bei joje esančių melioracijos statinių remontas			
74-PmAT				Bendrieji statinio rodikliai			
S-180-PmAT	PV	R. Bliujus	2025 08				Laida
	PA	R. Bliujus					0
Etapas	Užsakovas: Kaišiadorių rajono savivaldybės administracijos Žemės ūkio ir aplinkosaugos skyrius			25061-TDP-MS-BD-04		Lapas	
TDP				1	Lapų	1	

Aiškinamasis raštas

1. Įvadas

Kaišiadorių raj. sav., Rumšiškių seniūnijos melioracijos projekto P14-1987 sureguliuotos Pravienos up. bei joje esančių melioracijos statinių remonto techninis darbo projektas sudarytas pagal Kaišiadorių raj. savivaldybės administracijos direktoriaus patvirtintą užduotį projektavimui.

Remontuojamas Pravienos up. yra Kaišiadorių raj. sav., Rumšiškių sen., Uogintų kaimo ribose.

Projektą parengė: R.Bliujaus projektavimo įmonė, Gražinos g. 4-52, Kaunas. Projekto autorius Remigijus Bliujus, tel. 8699-30351. Tinkamiems projektiniams sprendimams priimti, buvo atlikti griovio, pralaidų ir drenažo žiočių melioraciniai tyrinėjimai.

Pravienos up. buvo sureguliuotas pagal buv. Respublikinio vandens ūkio projektavimo instituto sudarytą melioracijos projektą Nr.13 (1982m.). Darbus vykdė buv. Kaišiadorių MSV.

2. Grioviai

Įvykdžius anksčiau paminėtus tyrinėjimus buvo nustatytos Pravienos up. deformacijų priežastys ir priimti pagrindiniai projektiniai sprendimai.

Kasmet po potvynio iškrenta nemažai sąnašų, kurių sluoksnio storis kasmet didėja sudarydamas geras sąlygas žolinei augmenijai vystytis. Žolinė augmenija ir pašlaitėse augantys krūmai ir medžiai trukdo normaliam vandens tekėjimui, ko pasekoje dar labiau didėja sąnašų nusėdimas griovio dugne. Drenažo žiotys liko užneštos po šiomis sąnašomis.

Šiuo metu Pravienos up. blogoje būklėje, dugnas uždumblėjęs, šlaitai apaugę krūmais ir medžiais, tvenkiamos drenažo sistemos. Dėl šių priežasčių projekte numatoma Pravienos up. išvalyti iki pirminių melioracijos projektų altitudžių, pašalinti krūmus ir medžius nuo šlaitų. Pašlaitėse ir griovio dugne esančius kelmus, kurie trukdys dugno pavalymui, numatyta išrauti ekskavatoriumi. Sąnašų paskleidimo zonoje, žemiausiose vietose numatomas latakų įrengimas buldozeriu, kad paviršinis vanduo nutekėtų į griovį. Prie valomo griovio grunto paskleidimo zonoje, numatytas pagriovių lėkščiavimas. Pavalomo griovio vandens apsauginės juostos tvarkingos ir jų atstatymas nereikalingas.

Atestato Nr.	R.Bliujaus projektavimo įmonė Gražinos g. 4-52, Kaunas			Kaišiadorių raj. sav., Rumšiškių seniūnijos melioracijos projekto P14-1987 sureguliuotos Pravienos upės bei joje esančių melioracijos statinių remontas		
74-PmAT						
S-180-PmAT	PV	R. Bliujus		2025 08	Aiškinamasis raštas	Laida
	PA	R. Bliujus				0
Etapas	Užsakovas: Kaišiadorių rajono savivaldybės administracijos Žemės ūkio ir aplinkosaugos skyrius			25061-TDP-MS-BD-05	Lapas	Lapų
TDP					1	6

3. Hidrotechniniai įrenginiai

Pralaida esanti Pravienos up. pikete 50+30 yra uždumblėjus, virš pralaidos įsiurbimai, antgaliai vietomis ištrupėjęs, nėra sargšulių. Projekte numatyta šią pralaidą išvalyti, užtaisyti siūles tarp vamzdžių, užbetonuoti ištrupėjusiais antgalių vietas ir įrengti signalinius stulpelius.

4. Drenažas

Neteisingai organizuojant griovių priežiūros darbus, pažeista dauguma drenažo žiočių. Kaupiantis sąnašoms griovių dugne, drenažo sistemos tapo patvenktos.

Projekte numatomi visi darbai, reikalingi drenažo žiočių atstatymui. Jų tolimesnės priežiūros palengvinimui ir žiočių apsaugos užtikrinimui, numatyta pastatyti polietileningus stulpelius PMS-200, žyminčius drenažo žiočių vietą. Jie statomi ant griovio šlaito viršutinės briaunos. Pastatytų stulpelių geram matomumui, užtikrinančiam jų apsaugą nuo pažeidimų, jų aukštis virš žemės priimtas 1,0m.

Drenažo žiotis vykdyti pagal katalogą MND Nr.29 „Vieningas drenažo statinių (įrenginių) konstrukcijų katalogas“.

Vykdamt melioracijos griovio remonto darbus, būtina laikytis darbų saugos reikalavimų ir projekto derinimuose nurodytų sąlygų.

Pagal Lietuvos Respublikos melioracijos įstatymą žemės savininkai ar kiti naudotojai privalo pagal iš anksto suderintą su statytoju darbų grafiką leisti atlikti valstybei nuosavybės teise priklausančių melioracijos statinių priežiūros, remonto arba rekonstravimo darbus.

Žemės savininkai ar kiti naudotojai turi leisti statyti, prižiūrėti, remontuoti bei rekonstruoti jų žemėje melioracijos statinius, reikalingus kitų savininkų žemei melioruoti. Žemės savininkams ir kitiems naudotojams dėl to padaryti nuostoliai atlyginami įstatymų nustatyta tvarka.

Pasirašęs rangos sutartį, rangovas apžiūri melioracijos objektą vietoje, įvertindamas jo teritorijoje augančias žemės ūkio kultūras ir naudmenas, ir sudaro numatomų melioracijos darbų preliminarų kalendorinį atlikimo grafiką, melioracijos mechanizmų judėjimo melioracijos objekte schemą taip, kad nebūtų daroma žala naudotojui.

Apie numatomus melioracijos darbus visuomenė informuojama ne vėliau kaip 20 dienų iki numatomų melioracijos darbų pradžios. Rangovas vietinėje spaudoje, o statytojas savivaldybės interneto tinklalapyje skelbia grafiką. Seniūnijos, kurios teritorijoje bus atliekami melioracijos darbai, skelbimų lentoje skelbiami melioracijos statinių projekto planai ir grafikas.

25061-TDP-MS-BD-05	Laida	Lapas	Lapų
	0	2	6

Skelbimuose taip pat nurodoma data ir laikas, vieta (adresas), kur naudotojai gali susitikti su rangovu dėl grafiko koregavimo. Rangovas, susitikęs su suinteresuotais naudotojais ir atsižvelgdamas į jų motyvuotus pasiūlymus, žemės ūkio kultūrų auginimą (sėjos, šienavimo, derliaus nuėmimo laiką), grafiką koreguoja taip, kad melioracijos darbai mažiausiai pakenktų žemės ūkio kultūroms, bet grafikas technologiškai būtų jam priimtinas (darbus įmanoma atlikti rangos sutartyje numatytais terminais). Pakoreguotas ir su statytoju suderintas melioracijos darbų atlikimo grafikas skelbiamas savivaldybės interneto tinklalapyje ir laikomas iki tol, kol baigiami visi melioracijos darbai šiame objekte (melioracijos statiniai pripažįstami tinkamais naudoti).

5. Aplinkos apsauga

Griovio remonto darbai bus atliekami nuosekliai, vykdomi teritorijose, kuriose jau įrengtos melioracinės (sausinimo) sistemos.

Ūkinės veiklos vykdymas skirstomas į tris etapus: projektavimas, statyba ir eksploatacija. Statyba numatoma 2026m. Projektavimo ir statybos etapai yra trumpalaikiai. Objekto eksploatacijos laikas neribotas.

Vandens apsauga. Vykdamas melioracijos remonto darbus, nebus pažeistas vandens režimas, tik atstatytas į buvusį pagal įvykdytus pirminius melioracijos projektus.

Vadovaujantis „Melioracijos techniniu reglamentu“ MTR 1.12.01:2008 p.32.2 melioracijos grioviams (sureguliuotiems upeliams) nustatoma (matuojant nuo griovio šlaito viršutinės briaunos) 5 m pločio griovio priežiūros juosta ir 3,0 m apsaugos juosta. Prie griovio esančios apsauginės juostos yra suformuotos tinkamai. Jos patikimai sulaiko nešmenis ir atlieka biologinio filtro, apvalančio paviršinių vandenį nuo cheminių junginių, funkcijas.

Prie remontuojamo griovio esamas pakrančių apsaugos juostas būtina išsaugoti. Vykdamas griovio valymo darbus, iškastos iš griovio dugno sąnašos paskleidžiamos šalia griovio 10-20m pločio juostoje ir 2 kartus sulėkščiuojamos. Iškastų sąnašų negalima skleisti ir sandėliuoti griovių apsaugos juostose. Darbų vykdymo metu pažeistos apsauginių juostų vietos turi būti atsėjamos.

Drenažo žiočių ir latakų įrengimo vietose griovio šlaitai užpilami humusingu dirvožemiu ir apsėjami žolių mišiniu.

Remontuojant melioracijos įrenginius turi būti naudojamos sertifikuotos, aplinkai nekenksmingos statybinės medžiagos, darbus būtina atlikti tik su tvarkingais statybiniais mechanizmais, nuo kurių aplinką nepatenka naftos produktų ir kitokia tarša.

Dirvožemio apsauga. Prieš atliekant žemės kasimo darbus, turi būti nuimtas humusingas dirvožemis. Jį numatoma laikinai sandėliuoti, baigus darbus paskleisti pažeistose vietose. Pagrindiniai žemės darbai bus atliekami sausuoju metų laiku mechanizmais su vikšrine važiuokle, todėl fizinis (mechaninis) poveikis dirvožemio suspaudimui ir tankio pokyčiams bus nežymus.

Atliekų tvarkymas. Melioracijos įrenginių remonto technologiniame procese nukirsti krūmai ir kita sumedėjusi augmenija bus suvežami į laikinas sandėliavimo vietas, kurios vykdymo metu bus parinktos gaisrinio požūriui saugiose ir transportu pasiekiamose vietose. Vėliau susandėliuoti krūmai (nesusmulkinti arba susmulkinti) bus išvežami ir sudeginti katilinėse, kaip biokuras. Atsiradus kitų rūšių atliekų, jas perduoti tų rūšių atliekų surinkėjams ir perdirbėjams, arba išvežti į tam skirtus sąvartynus. Iškastos iš griovių sąnašos bus kraunamos vienoje griovio pusėje, vėliau paskleidžiamos ne arčiau 5m nuo šlaito briaunos. Sąnašos paskleidžiamos ne storesniu kaip 10 cm storio sluoksniu ir sulėkščiuojamos.

Technologin. procesas	Atliekos						Atliekų saugojimas objekte		Numatomi atliekų tvarkymo būdai	
	Pavadinimas	Kiekis		Agregatinis būvis	Kodas pagal atliekų sąrašą	Statistinės klasifikacijos kodas	Pavojingumas	Laikymo sąlygos		Didžiausias kiekis
		t/ parą	t/metus							
Senų žiočių, demontavimas	Betonas	0,5		kietas	17 01	17 01 01	Nepavojingas	Lauke iki išvežimo	6,9 t	Išvežti į Kaišiadorių atliekų priėmimo aikštelę
<i>Krūmų, pašalinimas nuo griovio šlaitų ir dugno</i>	<i>Iškirsti krūmai, išrauti kelmai</i>	1		<i>kietas</i>	03 03	03 03 01	<i>Nepavojingas</i>	<i>Lauke iki išvežimo</i>	27,9 t	<i>Suvežti į laikinas surinkimo vietas iki jų sunaudojimo</i>

Biologinė įvairovė. Numatomos ūkinės veiklos vieta nepatenka į Europos ekologinio tinklo "Natūra 2000" ir kitas saugomas teritorijas. Plote saugotinių vaistingųjų bei retų augalų augimviečių nėra. Į Raudonąją knygą įrašytų paukščių perimviečių, gyvūnų, augalų ir grybų rūšių radaviečių - augimviečių nėra.

Griovio šlaituose augančius menkaverčius krūmus ir medžius numatyta pašalinti, nes jie blogina vandens nutekėjimą ir trukdo griovių išvalymui.

Remontuojamame griovyje yra bebrų ir jų statinių - užtvankų. Bebrų medžioklė leidžiama nuo rugpjūčio mėn. 1 dienos iki balandžio mėn. 15 dienos. Šiuo laikotarpiu bebrų užtvankų ardymą derinti su Aplinkos apsaugos departamentu prie Aplinkos Ministerijos nebūtina. Bebrų medžioklės draudimo laikotarpiu t. y. tuo metu kada bebrai veda vaikus, jų naikinimas ir užtvankų ardymas draudžiamas. Iškilus kitiems klausimams, jų sprendimą derinti su Aplinkos apsaugos departamentu prie Aplinkos Ministerijos. Dėl bebrų skaičiaus mažinimo darbus vykdančiai organizacijai reikia tartis su tos teritorijos medžiotojų klubo vadovu.

Ekstremalios situacijos (avarijos). Darbus numatoma atlikti tik su tvarkingais mechanizmais, kurie į aplinką neišleidžia naftos produktų. Įvykus avarijai ar pasklidus teršalams, nedelsiant informuoti Aplinkos apsaugos departamentą prie Aplinkos Ministerijos ir imtis priemonių aplinkos teršimui likviduoti. Atsitiktinai nutekėjus tepalams ar degalams, lokalinio užteršimo vietos gruntas turi būti surinktas ir išvežtas į tam skirtus sąvartynus arba nukenksminimo vietas.

6. Tolesnės priežiūros darbai

Griovius, kaip pagrindinius sausinimo sistemų statinius reikia kruopščiai prižiūrėti ir saugoti nuo galimų gedimų. Atlikus griovių remontą, jų tolesnė priežiūra yra periodinis griovių apžiūrėjimas ir smulkių darbų atlikimas.

Griovius būtina apžiūrėti ne mažiau kaip 2 kartus per metus, išsiaiškinant atsiradusius gedimus. Labai svarbus griovių ir jų įrenginių patikrinimas yra praėjus pavasariniam potvyniui. Apžiūrėjimo metu reikia išsiaiškinti ir įvertinti:

- sąnašas, augmeniją, akmenis ir kitus pašalinius daiktus, kurie trukdo normaliai vandeniui tekėti grioviuose ir žiotyse;
- griovių šlaitų nuošliaužas, išplovus;
- griovių šlaitų krūmuotumą ir piktžolėtumą;
- paviršinio vandens nuleidimo latakų ir kitų grioviuose esamų statinių būklę;
- bebrų užtvankų vietas.

Griovių šlaitai ir apsauginės juostos, drenažo žiotys turi būti apžiūrėtos kiekvienais metais po pavasario potvynio ir po smarkių liūčių. Šienavimas turi būti organizuojamas, taip kad augančios piktžolės nesubrandintų sėklų. Šienavimo darbai turi būti atliekami rankiniu būdu ir mechanizuotai. Nušienauta žolė turi būti sugriebta nuo šlaitų, taip kad neužkimštų esamų pralaidų ir nesudarytu dirbtinų kliūčių grioviuose.

Augmenija griovių šlaituose ir vagose neturi trukdyti vandeniui tekėti ir didinti jo šiurkštumą. Aukštaūges piktžolės ir krūmai melioracijos griovių šlaituose ir pagrioviuose yra nepageidautini, išskyrus medžius didelio nuolydžio ištiesintuose upeliuose.

Krūmai ir augmenija melioracijos griovių šlaituose ir pagrioviuose bus kertami rankinių būdu arba mechaniniais pjūklais.

Visi melioracijos statiniai turi būti prižiūrimi, žiotys apšienautos ir išvalytos po pavasario potvynių. Pastebėti įsiurbimai virš rinktuvų turi būti taisomi, krūmai virš drenažo sistemų augti neturėtų, išskyrus plotu, kurie numatomi renaturalizuoti.

Melioruotos žemės naudotojai privalo pranešti savivaldybių melioracijos specialistams apie jų melioruotoje žemėje pastebėtas įgriuvas, įsiurbtas vietas, paviršinio vandens tekėjimą per melioruotą plotą, ilgą paviršinio vandens telkšojimą (ilgiau kaip 7 paras) bei prižiūrėti paviršiuje esančius melioracijos statinius (išvalyti sąnašas iš drenažo žiočių, vandens nuleistuvų, drenažo šulinių, saugoti statinius žyminčius stulpelius).

Kiti drenažo sistemų statiniai yra žiotys, vandens nuleistuvai, drenažo šuliniai. Juos apžiūrint būtina tikrinti, ar drenažo sistema turi žiotis, kokia jų techninė būklė, atkreipiant dėmesį ir fiksuojant drenažo žiotis, iš kurių išteka vanduo su sąnašomis (ypač geležingomis).

BENDROSIOS TECHNINĖS SPECIFIKACIJOS

1. Bendros nuostatos

Melioracijos statiniai suprojektuoti vadovaujantis normatyviniais dokumentais (MTR 1.05.01:2005):

- Lietuvos Respublikos melioracijos įstatymą (Žin., 1993, Nr. 71-1326; 2004, Nr. 28-877);
- Lietuvos standartą LST 1516-2015 „Statinio projektas. Bendrieji įforminimo reikalavimai“;
- Lietuvos standartą LST 1569:2012 „Statinio projektas. Lauko inžinerinių tinklų grafiniai ženklai“;
- Techninių reikalavimų reglamentą GKTR 2.11.03:2014 „Sutartiniai topografinių planų M 1:500, 1:1000, 1:2000 ir 1:5000 ženklai“, patvirtintą Valstybinės geodezijos ir kartografijos tarnybos prie Lietuvos Respublikos Vyriausybės direktoriaus 2000 m. birželio 19 d. įsakymu Nr. 45 (Žin., 2000, Nr. 52-1518);

- Sausinamosios melioracijos projektavimo taisyklės, patvirtintas Lietuvos Respublikos žemės ūkio ministro 2004 m. rugpjūčio 5 d. įsakymu Nr. 3D-466 „Dėl melioracijos normatyvinių dokumentų patvirtinimo“ (Žin., 2004, Nr. 127-4582);

- Hidrotechnikos statinių projektavimo taisyklės, patvirtintas Lietuvos Respublikos žemės ūkio ministro 2004 m. rugpjūčio 5 d. įsakymu Nr. 3D-466 „Dėl melioracijos normatyvinių dokumentų patvirtinimo“ (Žin., 2004, Nr. 127-4582).

Melioracijos statinių statyba vykdoma remiantis 2004m. vasario 5d. "Melioracijos įstatymo pakeitimo įstatymo Nr.IX-2009" nuostatomis.

Rangovas privalo paskirti rekonstrukcijos darbų statybos vadovą ir pradėti darbus tik po to, kai iš statytojo gauna leidimą pagal MTR 1.07.01:2006 „Melioracijos statinių statybos leidimas“ reikalavimus, nustatyta tvarka suderintą ir patvirtintą statinio projektą.

Darbus rangovas privalo vykdyti pagal statinio projektą, prisilaikant statinio statybos techninės priežiūros vadovo reikalavimų, pagal MTR 2.02.01:2006 „Melioracijos statiniai. Pagrindiniai reikalavimai“.

Statybos darbus vykdyti pagal STR 1.06.01:2016 "Statybos darbai" reikalavimus.

Esant būtinybei stabdyti statybą, vadovautis STR 1.05.01:2017 "Statybos stabdymas" savavališkos statybos padarinių šalinimas" nurodymais.

Statinį pripažinti tinkamu naudoti pagal MTR 1.11.01:2006 „Melioracijos statinių pripažinimo tinkamais naudoti tvarka“ nurodymus.

Griovių ir drenažo statinių darbai vykdomi pagal melioracijos normatyvinius dokumentus MND-19 "Melioracijos statiniai MS-98 1 tomas. Pagrindiniai griovių ir drenažo įrenginiai 1998 m".

Drenažo polietilenes žiotis, vandens nuleistuvus, paslėptus drenažo šulinius, latakus L-50PE vykdyti pagal katalogą MND Nr.29 „Vieningas drenažo statinių (įrenginių) konstrukcijų katalogas“.

2. Bendri techniniai reikalavimai

1. Klojant vamzdžius, aukštą gruntinio vandens lygį turinčiame grunte, jį pažeminti 30 cm žemiau klojamo vamzdžio.

2. Esamų inžinerinių komunikacijų zonoje po 2,0 m į abi puses žemės darbus vykdyti rankiniu būdu.

3. Naudojamiems importiniams gaminiams (vamzdžiams, fasoninėms dalims) turi būti pateikti

Atestato Nr.	R.Bliujaus projektavimo įmonė Gražinos g. 4-52, Kaunas			Kaišiadorių raj. sav., Rumšiškių seniūnijos melioracijos projekto P14-1987 sureguliuotos Pravienos upės bei joje esančių melioracijos statinių remontas	
74-PmAT					
S-180-PmAT	PV	R. Bliujus		2025 08	Laida
	PA	R. Bliujus			0
Etapas	Užsakovas: Kaišiadorių rajono savivaldybės administracijos Žemės ūkio ir aplinkosaugos skyrius			25061-TDP-MS-BD-06	Lapas
TDP					Lapų
					1
					5

dokumentai ir kokybės sertifikatai, patvirtinantys, kad gaminys atitinka nustatytus Lietuvos respublikoje jam keliamus reikalavimus.

4. Rangovinė organizacija, vykdanči dražo statybos-montavimo darbus, turi turėti apmokyta brigada ir atestata šių darbų vykdymui.

5. Pagrindai po vamzdžiais vykdomi, prisilaikant reikalavimų, keliamų PVC ir PE vamzdžiams, pagal galiojančias Lietuvoje normas.

3. Techniniai reikalavimai gaminiam

Polietileniniai PVC vamzdžiai ir fasoninės dalys yra sertifikuojami pagal EN ISO 9001:2000 standartą.

Eil. Nr.	Gaminio ar medžiagos bendrinis pavadinimas	Geometriniai ir masės rodikliai	Esminiai techniniai reikalavimai
1	2	3	4
1.	Neaustinė filtracinė medžiaga dražo vamzdžiams apvynioti	Storis $\geq 0,7$ mm, masė 170 ± 17 g/m ²	Praleidžia grunto daleles $\leq 0,09$ mm, laidumas vandeniui ≥ 90 m/d, tempimo stipris ≥ 1 kN/m išilgine kryptimi, tempimo stipris $\geq 0,4$ kN/m skersine kryptimi
2.	PE dražo žiotys	Ilgis - 4m, skersmenys 110, 160, 200	Žiedinis standumas ≥ 4 kN/m ² komplektavimas: (160, 200) su grotelėmis
3.	Melioracinis PE stulpelis PMS-200	Ilgis – 200cm Išorės skersmuo – 50mm	Komplektavimas: su dangteliu ir pagrindu Medžiaga: PE-HD Žymėjimas: „Melioracija“ Ovališkumas: ≤ 5 Žiedinis standumas ≥ 8 MPa Leistina deformacija po montažo ≤ 10
4.	Betonas	C30/37	F200, W8
5.	Armatūra	8AI, 10AIII	d=8mm, skerspjūvio plotas 0,503mm ² , svoris - 0,395kg/m; d=10mm skerspjūvio plotas 0,785mm ² , svoris - 0,617kg/m
6.	Frakcinis žvyras	0-32 mm	Užterštumas ($< 0,063$ mm) – 1,9%, filtracija – 3,0 m/d
7.	Skalda	40-70 mm	
8.	Polipropileno tinklas WD601 (tvirtinamojo dvipusio demblio R201 WD 601 R201 vidinė dalis)	Masė 600g/m ² , storis 11mm	Tempimo stipris ≥ 2 kN/m išilgine kryptimi ir $\geq 0,4$ kN/m skersine kryptimi
9.	Neaustinė medžiaga R201 (tvirtinamojo dvipusio demblio R201 WD 601 R201 išorinė dalis)	Masė 200g/m ² , storis 2,5mm	Tempimo stipris ≥ 8 kN/m išilgine kryptimi ir ≥ 12 kN/m skersine kryptimi

4. Žemės darbai

4.1. Bendros nuostatos

Prieš statybos darbų pradžią ir darbų eigoje statybos vietoje būtina laikytis "Saugos ir sveikatos taisyklių statyboje" (DT 5-00) reikalavimų.

Žemės darbų kontrolė turi būti vykdoma, griežtai prisilaikant techninių reglamentų. Vykdamas žemės darbus ir įrengiant pagrindus, turi būti surašyti dengtų darbų aktai.

Tuo atveju, kai rangovas, atlikdamas požeminius darbus, susiduria su projekto brėžiniuose nenurodytais įrenginiais ar komunikacijomis, jis privalo nedelsiant informuoti statybos techninį prižiūrėtoją ir jo nurodytais būdais apsaugoti arba pašalinti minėtus įrenginius ar komunikacijas. Tik tada leidžiama tęsti darbus toje zonoje.

Visos darbų vykdymo zonos turi būti aptvertos ir įrengti įspėjimo ženklai, informuojantys apie tai, jog netoliese yra pavojaus zona.

4.2. Paruošiamieji darbai

Paruošiamieji darbai:

- buldozeriu išlyginti žemės paviršių ekskavatoriaus judėjimo zonoje;
- atlikti vamzdyno ašies ir tranšėjos ribų nužymėjimą, sukaland kuoliukus kas 10-15m;
- įtvirtinti kuoliukais kas 20m ekskavatoriaus judėjimo ašį, jeigu ekskavatorius judės šalia tranšėjos;
- atšurfuoti esamas komunikacijas ir sustatyti specialius ženklus;
- įrengti laikinus vandens nuvedimo latakus iki esamų griovių ar kanalizacijos tinklų;
-

4.3. Tranšėjos kasimas

Tranšėjų, skirtų požeminiams vamzdynams, šuliniams, gyliai nurodyti brėžiniuose. Tranšėjos plotis tame gylyje, kur klojami vamzdžiai, turi būti lygus išoriniam vamzdžio diametru plus 0,6m.

Prieš pradėdant kasti tranšėją, rangovas turi labai tiksliai pažymėti tranšėjos trasą ir patikrinti natūralų žemės paviršiaus lygį.

Tranšėjų kasimą galima pradėti tik tada, kai visos reikalingos medžiagos jau atvežtos į objektą.

Didžiausias leistinas šlaito nuolydis nustatomas pagal "Saugos ir sveikatos taisyklių statyboje DT 5-00 reikalavimus.

Mechanizuotai tranšėja kasama iki projektinės altitudės, neiškopus +10cm. Iki projektinės altitudės kasimas atliekamas rankiniu būdu, išsaugant natūralų pagrindą po vamzdžiais. Jeigu reikalinga, pastatoma įranga vandens atsiurbimui iš tranšėjų. Gruntas, iškastas iš tranšėjų, verčiamas ant tranšėjos šlaito ne mažesniu kaip 0.5m atstumu nuo šlaito briaunos. Prieš leidžiant dirbti darbininkams tranšėje, gilesnėje negu 1,30m, turi būti patikslintas šlaitų ar tvirtinimo sienelių pastovumas.

4.4. Pagrindo paruošimas

Vamzdžiams išlyginamasis sluoksnis turi būti klojamas ar supurenamas ir paskui išlyginamas taip, kad vamzdis atsiremtų vienodai. Vamzdžio aplinkinis užpildas iš šonų taip pat bus atrama vamzdžiams, todėl svarbu jį sutankinti.

Išlyginimui ir užpildui naudojamos medžiagos turi atitikti šiuos kriterijus:

- dalelių dydis neturi viršyti 20mm;
- 8-20mm dalelių kiekis neturi viršyti 10%;
- medžiaga neturi būti sušalusi;
- negalima naudoti aštrių nuolaužų turinčių medžiagų.

Virš vamzdžių esantis užpildas turi atitikti reikalavimus, keliamus konstrukcijai, esančiai virš vamzdyno. Grunto sluoksnis turi būti ne mažesnis kaip 0.6m, jei vamzdyną veiks transporto apkrova, išskyrus atvejus, kai imamasi specialių priemonių.

4.5. Užpylimas

Rekomenduojami įvairūs vamzdžio aplinkinio užpildo grunto suplūkimo būdai.

Suplūkinimas. Įrengiant plastmasinių vamzdžių sistemą svarbu suplūkti gruntą, nes taip gaunama reikiama šoninė atrama (sutankinimo laipsnis). Suplūkimui galima naudoti įvairią įrangą.

Gruntas, naudojamas vamzdžių užpylimui, turi būti smėlinis, (akmenų skersmuo turi būti ne didesnis, kaip 32mm). Tranšėjas užpilti galima po to, kai patikrinti vamzdžiai, jų sujungimai ir surašytas paslėptų darbų aktas. Tada aplink ir ant vamzdynų pilamas pirmas užpylimo sluoksnis ir sutankinamas. Vamzdžiai ir šuliniai užpilami vienu metu iš abiejų pusių.

5. Darbų ir statinių kokybės užtikrinimas

Melioracijos darbų kokybė yra pagrindinis rodiklis, lemiantis melioracijos sistemų efektyvumą ir ilgaamžiškumą. Projekte naudojamų medžiagų ir rangos šalis neribojama, tačiau visos projekte naudojamos medžiagos ir gaminiai turi turėti įgalios institucijos patvirtinimą, kad buvo pagaminti pagal atitinkamą Europos arba Lietuvos standartą.

Visi vamzdžiai, jungiamosios detalės, šuliniai, nuleistuvai ir kiti gaminiai turi būti pažymėti etiketėmis. Etiketės dydis ir forma turi atitikti ISO reikalavimus. Etiketėse nurodoma gamintojas, modelis, serijos numeris, pagaminimo data ir pan. Visas tekstas turi būti lietuvių kalba.

Melioracijos darbų kokybę iš esmės tikrina statinių statybos techninės priežiūros vadovas, kuris privalo vadovautis melioracijos normatyviniais dokumentais (MND Nr.7, 16-34 psl.), standartais, normomis ir šiomis techninėmis specifikacijomis.

Griovių ir juose esančių statinių kokybę būtina įvertinti instrumentaliai tikrinant griovių ir kitų statinių pagrindinius parametrus.

1 lentelė. Griovių ir juose esančių statinių kokybės tikrinimo parametrai ir leistini nukrypimai.

Eil. Nr.	Tikrinami parametrai	Leistini nukrypimai
1	2	3
Eil. Nr.	Tikrinami parametrai	Leistini nukrypimai
1	2	3
	1. Griovių geometriniai parametrai ir aukščiai	
1.	Griovio ašies planinė padėtis	+/-4m
2.	Griovio posūkio spindulys	+/-5 proc.
3.	Griovio ašies tiesumas	iki pusės griovio dugno pločio
4.	Griovio dugno altitudės	+5 cm -10 cm
5.	Griovio dugno atvirkštinis nuolydis	neleistinas
6.	Griovio dugno plotis	+/-10 cm
7.	Griovio šlaito koeficientas	+/-10 proc.
	2. Griovių tvirtinimas	
8.	Tvorelės, fašinos aukštis	+5 cm -2 cm
9.	Užpilamo dirvožemio sluoksnio storis	+ neribojamas -1 cm
10.	Sustiprinto griovio šlaito lygumas	-1 cm +/-10 cm

11.	Sustiprinto griovio ruožo (šlaito dalies) matmenys	+ neribojamas -5 proc.
12.	Paviršinio vandens nuleidimo priemonių (latakų, vagų) nuolydžiai ir kiti parametrai (gylis, plotis, šlaito koeficientas ir kt.) pagal brėžinius	mažinti neleidžiama
3. Paviršinio vandens latakas L-50PE		
13.	Latakų įgilinimas griovio šlaite	≥70 cm
14.	Latakų šlaitų koeficientas (m)	≥3
15.	Latakų išilginio nuolydžio koeficientas (m)	≥2,5
16.	Latakų sujungimas su lėkščiašlaite vage, kurios šlaitų koeficientas (m) ir išilginis nuolydis	5-8 ≥0,3 proc.
17.	Latakų geometrinių parametrų nukrypimai plane	+/-30 cm
18.	Ritininės filtracijos medžiagos užlenkimo ir įgilinimo į gruntą ilgis šlaito viršuje 50 cm griovio dugne 15 cm	+ neribojama - neleidžiama + neribojama - neleidžiama
19.	Kitų geometrinių parametrų nukrypimai nuo projektinių	+/-10 proc.
4. Drenažo žiočių įrengimas		
20.	Žiočių altitudė	+/-5 cm
21.	Tvirtinimo dembliu (kilimu) latakų matmenys	ne mažesni negu brėžinyje
5. Vandens pralaidos		
24.	Dugno altitudės pralaidos galuose	+/-5 cm
25.	Pralaidos sujungimas su grioviu	be nukrypimų
26.	Pralaidos antgalio sujungimas su vamzdžiu	be nukrypimų
27.	Antgalių geometriniai rodikliai	+/-3 cm
28.	Vandens pralaidos ilgis	+ 50 cm; - 20 cm
29.	Virš pralaidos važiuojamosios dalies plotis	+ 50 cm; - 20 cm

DARBŲ SĄNAUDŲ ŽINIARAŠTIS

Eil. Nr.	Darbų pavadinimas	Vieta	Mato vnt.	Kiekis
1	2	3	4	5
1.	Retų krūmų pašalinimas rankiniu būdu nuo griovio šlaitų	47+80-57+80	100m ²	54,00
2.	Vidutinio tankumo krūmų pašalinimas rankiniu būdu nuo griovio šlaitų	46+00-47+80 57+80-59+80	100m ²	8,00 8,00 Σ16,00
3.	Tankių krūmų pašalinimas rankiniu būdu nuo griovio šlaitų	59+80-61+80	100m ²	12,00
4.	Nukirstų krūmų išvežimas iki 1km atstumu	Pravienos up.	t	27,9
5.	Medžių iki 24 cm skersmens pjovimas	47+80-50+21 53+46-59+80	100vnt.	0,15 4,90 Σ5,05
6.	Medžių kamienų iki 24 cm skersmens vilkimas traktoriais 300 m atstumu ir medienos supjaustymas	47+80-50+21 53+46-59+80	100vnt.	0,15 4,90 Σ5,05
7.	Dugne ir pašlaitėse esančių krūmų kelmų (iki 24 cm skersmens) rovimas ekskavatoriais su 0.65 m ³ talpos kaušais	Pravienos up.	10vnt.	12,5
8.	Kelmų išvežimas ant metalinių lakštų iki 500 m atstumu	Pravienos up.	100m ³	0,42
9.	Griovių valymas įranga vienakaušiais ekskavatoriais su 0,4m ³ talpos kaušais, kai valomo sluoksnio storis iki 0,4m	46+00-49+00 52+70-58+00	100m	3,00 5,30 Σ8,30
10.	Griovių valymas įranga vienakaušiais ekskavatoriais su 0,4m ³ talpos kaušais, kai valomo sluoksnio storis didesnis kaip 0,4m	49+00-52+70 58+00-61+80	100m	3,55 3,80 Σ7,35
11.	Dirbtinių kliūčių (bebrų užtvankų) pašalinimas iš griovio vienakaušiais ekskavatoriais su 0,4m ³ talpos kaušais	Pravienos up.	1000m ³	0,080
12.	Griovio pavalymas rankiniu būdu	Pravienos up.	m ³	16,0
13.	Supulto grunto sklaidymas 59kW galingumo buldozeriais, kai paskleistos juostos plotis 10m	46+00-49+46 52+20-59+80	1000m ³	0,340 0,730 Σ1,070
14.	Supulto grunto sklaidymas 59kW galingumo buldozeriais, kai paskleistos juostos plotis 20m	49+46-52+20 59+80-61+80	1000m ³	0,470 0,450 Σ0,920

Atestato Nr. 74-PmAT	R.Bliujaus projektavimo įmonė Gražinos g. 4-52, Kaunas			Kaišiadorių raj. sav., Rumšiškių seniūnijos melioracijos projekto P14-1987 sureguliuotos Pravienos upės bei joje esančių melioracijos statinių remontas		
S-180-PmAT	PV	R. Bliujus		2025 08	Darbų sąnaudų žiniaraštis	
	PA	R. Bliujus				
						0
Etapas	Užsakovas: Kaišiadorių rajono savivaldybės administracijos Žemės ūkio ir aplinkosaugos skyrius			25061-TDP-MS-BD-08		Lapas
TDP						1
						3

15.	Latako L-50PE-2,5 įrengimas, kai griovio gylis iki 2,5m	51+16(K) 52+20(K) 53+46(K)	vnt.	1 1 1 Σ3	
16.	Latako L-50PE-3,0 įrengimas, kai griovio gylis iki 3,0m	61+76(K, D)	vnt.	2	
17.	Pagriovių tvarkomos juostos lėkščiavimas (2 kartus)	Pravienos up.	ha	2,47	
18.	Tvorelės liekanų, šaknų surinkimas ir išvežimas ant metalinio lakšto iki 500m atstumu	Pravienos up.	ha	2,47	
19.	Latakų įrengimas buldozeriais, perstumiant gruntą 20m atstumu (grunto paskleidimo zonoje, žemiausiose vietose)	Pravienos up.	100m ³	3,20	
20.	Mechanizuotas griovių šlaitų ir apsauginių juostų šienavimas įranga ant traktorių	Pravienos up.	ha	2,1	
21.	Remontuojamų drenažo žiočių pakeitimas 110mm skersmens polietileninėmis žiotimis	Pravienos up.	vnt.	11	
22.	Remontuojamų drenažo žiočių pakeitimas 160mm skersmens polietileninėmis žiotimis	Pravienos up.	vnt.	1	
23.	Remontuojamų drenažo žiočių pakeitimas 200mm skersmens polietileninėmis žiotimis	Pravienos up.	vnt.	4	
24.	Melioracinio stulpelio PMS-200 įrengimas	46+20(K)	vnt.	1	
25.	Sulūžusio rinktuvo ruožo įrengimas iš PVC 200mm skersmens vamzdžių	61+64(K)	m	20	
26.	Drenažo kolektoriaus d800mm žiočių monolitinio antgalio demontavimas	61+80	m ³	2,0	
27.	Statybinių šiukšlių išvežimas 10 km atstumu automobiliais-savivarčiais, pakraunant ekskavatoriais 0,25 m ³ talpos kaušais	Pravienos up.	t	6,9	
28.	Drenažo kolektoriaus d800mm žiočių monolitinio antgalio įrengimas	61+80	m ³	2,05	
29.	Drenažo kolektoriaus d800mm žiočių stiprinimas plokštėmis P-15-10	61+80	vnt./m ²	8/12	
30.	Žvyro pasluoksnio 10cm po g/b plokštėmis įrengimas	61+80	m ²	12,0	
31.	Skaldos (d=40-70mm) prizmės rengimas	61+80	m ³	1,8	
32.	Šlaitų virš žiočių antgalio apsėjimas, užpilant dirvožemiu	61+80	100m ²	0,30	
33.	Vamzdinės g/b vandens pralaidos išvalymas nuo sąnašų	50+30	m ³	11,0	
34.	Signalinių plastmasinių stulpelių prie pralaidų įrengimas	50+30	vnt.	4	
35.	Grunto užtvarų supylimas ir išardymas	50+30	1000m ³	0,060	
36.	Vandens pašalinimas iš tranšėjų ir pamatų duobių.	50+30	m ³	50	
37.	Remontuojamų pralaidų vamzdžių atkasimas ekskavatoriumi	50+30	1000m ³	0,160	
38.	Remontuojamų pralaidų vamzdžių atkasimas rankiniu būdu	50+30	10m ³	0,7	
25061-TDP-MS-BD-08			Laida	Lapas	Lapų
			0	2	3

39.	Siūlių tarp pralaidos vamzdžių užbetonavimas	50+30	m	16
40.	Suremontuotų pralaidų antgalių ir vamzdžių užpylimas ekskavatoriumi	50+30	100m ³	1,60
41.	Supilto grunto ant pralaidų sutankinimas	50+30	100m ³	1,60
42.	Šlaitų virš antgalių apsėjimas, užpilant dirvožemiu	50+30	100m ²	0,80
43.	Pralaidų antgalių paviršiaus valymas rankiniu būdu	50+30	10m ²	1,4
44.	Ištrupėjusių pralaidos antgalių vietų užbetonavimas	50+30	m ³	0,4
45.	Kelio žvyro dangos atstatymas	50+30	100m ³	0,10

Darbų ir statinių, kuriems surašomi paslėptų darbų aktai, sąrašas

Eil. Nr.	Darbų ir įrenginių pavadinimas	Markė, tipas	Kiekis	Darbų ir elementų, kuriems surašomi paslėptų darbų aktai, pavadinimas	Įrašai apie aktų surašymą
1.	Polietileninių žiočių įrengimas	d110mm d160mm d200mm	11vnt. 1vnt. 4vnt.	1. Rinktuvo su polietileniniu vamzdžiu sujungimo užsandarinimas. 2. Žiočių pirminis užpylimas, sutankinant.	
2.	Griovio dugno ir šlaitų stiprinimas g/b plokštėmis	P-15-10	8vnt.	1. Žvyro pasluoksnio t=10cm įrengimas po plokštėmis.	
3.	Pralaidos remontas	d1,5m	16m	1. Siūlių užsandarinimas.	

Atestato Nr.	R.Bliujaus projektavimo įmonė Gražinos g. 4-52, Kaunas			Kaišiadorių raj. sav., Rumšiškių seniūnijos melioracijos projekto P14-1987 sureguliuotos Pravienos upės bei joje esančių melioracijos statinių remontas		
74-PmAT	PV	R. Bliujus		2025 08	Darbų ir statinių, kuriems surašomi paslėptų darbų aktai, sąrašas	Laida
S-180-PmAT	PA	R. Bliujus				0
Etapas	Užsakovas: Kaišiadorių rajono savivaldybės administracijos Žemės ūkio ir aplinkosaugos skyrius			25061-TDP-MS-BD-09		Lapas
TDP					1	1

REPERIŲ KATALOGAS

Nr.	Pobūdis	Vieta	Aprašymas	Altitudė
1.	Laikinas	Pravienos up. pk.50+30 esanti pralaida	Įtekėjimo antgalio viršus ties viduriu, vieta pažymėta raudonais dažais	77,74
2.	Laikinas	Pravienos up. pk.61+80 esančios kanalizotos linijos žiotys	Ištekėjimo vamzdžio viršus.	82,18

Atestato Nr.	R.Bliujaus projektavimo įmonė Gražinos g. 4-52, Kaunas			Kaišiadorių raj. sav., Rumšiškių seniūnijos melioracijos projekto P14-1987 sureguliuotos Pravienos upės bei joje esančių melioracijos statinių remontas		
74-PmAT						
S-180-PmAT	PV	R. Bliujus		2025 08	Reperių katalogas	
	PA	R. Bliujus				
					0	
Etapas	Užsakovas: Kaišiadorių rajono savivaldybės administracijos Žemės ūkio ir aplinkosaugos skyrius			25061-TDP-MS-BD-10		Lapas
TDP						1
						1

Griovių hidraulinių skaičiavimų santrauka

Eil. Nr.	Griovio pavadinimas	Piketas	Baseino plotas km ²	Debitas 10proc.t. (m ³ /s) $\frac{VPV}{PPM}$	Griovio				Vandens	
					i prom.	b	m	n	Gylis (m) $\frac{VPV}{PPM}$	Greitis (m/s) $\frac{VPV}{PPM}$
1	2	3	4	5	6	7	8	9	10	11
1.	Pravienos up.	54+00	2,3	$\frac{-----}{0,69}$	8,5	0,8	2,0	0,03	$\frac{-----}{0,47}$	$\frac{-----}{1,05}$

Atestato Nr.	R.Bliujaus projektavimo įmonė Gražinos g. 4-52, Kaunas			Kaišiadorių raj. sav., Rumšiškių seniūnijos melioracijos projekto P14-1987 sureguliuotos Pravienos upės bei joje esančių melioracijos statinių remontas					
74-PmAT	PV	R. Bliujus		2025 08	Griovių ir pralaidų hidraulinių skaičiavimų santrauka				Laida
S-180-PmAT	PA	R. Bliujus							0
Etapas	Užsakovas: Kaišiadorių rajono savivaldybės administracijos Žemės ūkio ir aplinkosaugos skyrius			25061-TDP-MS-BD-11				Lapas	Lapų
TDP								1	1

SUDERINIMŲ SĄRAŠAS

Projekto pavadinimas –	Kaišiadorių raj. sav., Rumšiškių seniūnijos melioracijos projekto P14-1987 sureguliuotos Pravienos upės bei joje esančių melioracijos statinių remontas
Stadija –	Techninis darbo projektas
Užsakovas –	Kaišiadorių rajono savivaldybės administracijos Žemės ūkio ir aplinkosaugos skyrius
Projektavimo organizacija –	R.Bliujaus projektavimo įmonė

Eil. Nr.	Projektą peržiūrėjusi organizacija	Projekto derinimo sąlygos	Atstovo pareigos, pavardė ir parašas
1.	Kaišiadorių rajono savivaldybės administracijos Žemės ūkio ir aplinkosaugos skyrius	SUDERINTA	Vyriausioji specialistė Veronika Jacevičienė (parašas projekto plane) 2025-12-10
2.	Rumšiškių seniūnija	SUSIPAŽINAU	Seniūnė Eugenija Genevičienė (parašas projekto plane) 2025-12-15
3.	AB Energijos skirstymo operatorius	PRITARTA Registracijos Nr. P171175.	Elektros tinklo eksploatavimo skyriaus inžinierius Marius Balčiūnas (parašas projekto plane) 2025-12-11
4.	Telia Lietuva AB	SUDERINTA Požeminių ryšių linijų nėra. Žemės darbai vykdomi be apribojimų. Leidimas žemės kasimo darbams nereikalingas.	Inžinierius Rolandas Litvaitis (parašas projekto plane) 2025-12-12

R.Bliujus

TV programa gruodžio 12–15 d.



PENKTADIENIS, 2025-12-12

6.02 Labas rytas, Lietuva.
9.00 Leipcigo policija.
9.45 Pagalbos šauksmas.
10.30 Didmiesčio nuovada.
11.25 Žmogžudystės šiaurėje.
12.15 Spėk ir atspėk.
12.45, 18.00 Kas ir kodėl?
13.15 Gelbėkit! Mes nusipirkom kaimą.
14.00, 15.00, 16.00 Žinios. Orai.
16.30 Pažadas.
17.30 Spėk ir atspėk.
18.30 Svarbi valanda.
19.30 1 000 pasaulio stebuklų.
20.30 Panorama.
21.00 Dienos tema.
21.30 Aukštinis protas.
22.45 Laimingiausias laikas.
0.25 Vilkolakiai tarp mūsų.
2.05 Praėję gyvenimai.
3.50 Kas ir kodėl?

ŠEŠTADIENIS, 2025-12-13

6.02 Tai kur toliau?
7.00 1 000 pasaulio stebuklų.
8.00 100 metų.
8.30 Čia dabar!
9.00 Labas rytas, Lietuva.
12.00 Pasauliniai Davido Attenborough nuotykių.
12.55 Kelionės vaizdingiausiomis pasaulio upėmis.
13.50 Tėvas Braunas.
15.30, 18.30 Žinios. Orai.
15.45 Duokim garo!
17.00 Graži ir ta galinga Lietuva.
17.30 Gero gyvenimo receptai.
19.00 Jei ne grybai.
19.30 Stilius.
20.30 Panorama.
21.00 Myliu Lietuvą.
22.45 Bridžitos Džouns dieno-raštis. Ties proto riba.

SEKMADIENIS, 2025-12-14

7.30 Kultūros diena.
8.00 Šventadienio mintys.
8.30 Gyventi kaime gera.
9.00 Sodininko kalendorius.
9.30 Gamtininko užrašai.
10.00 Gustavo enciklopedija.
10.30 Tūkstantmečio vaikai.
11.30 Mažasis brolis.
12.00 Metai Žemės planetoje.
13.00 Didžiosios pasaulio upės.
13.55 Mis Marpl.
15.30, 18.30 Žinios. Orai.
16.00 Istorijos detektyvai.
17.00 Vakare su A. Giržadu.
18.00 Dviracio savaitė.
19.00 Langas į valdžią.
19.30 Maltiečių sriuba 2025.
20.30 Panorama.
22.00 Džiuli ir Džiulija.
24.00 Vilkolakiai tarp mūsų.

PIRMADIENIS, 2025-12-15

6.02 Labas rytas, Lietuva.
9.00 Leipcigo policija.
9.45 Pagalbos šauksmas.
10.30 Didmiesčio nuovada.
11.25 Žmogžudystės šiaurėje.
12.15 Spėk ir atspėk.
12.45, 18.00 Kas ir kodėl?
13.15 Gelbėkit! Mes nusipirkom kaimą.
14.00, 15.00, 16.00 Žinios. Orai.
16.30 Pažadas.
17.30 Spėk ir atspėk.
18.30 Svarbi valanda.
19.30 Daiktų istorijos.
20.30 Panorama.
21.00 Dienos tema.
21.30 LRT forumas.
22.30 Antplūdis.
0.10 Didmiesčio nuovada.

PENKTADIENIS, 2025-12-12

6.00 „Kempiniukas Plačiakelnis“.
6.30 „Tomo ir Džerio šou“.
7.00 „Anupama“.
8.00 „Pirmieji pasimatymai“.
9.00 „Hadsonas ir Reksas“.
10.00 „Rimti reikalai 5“.
11.00 „Paveldėtoja“.
12.00 „Pirmieji pasimatymai“.
13.00 „Turtuolis varguolis“.
14.00 „Antroji žmona“.
15.00 „Leila“.
16.00 Žinios.
16.30 Labas vakaras, Lietuva.
18.30 Žinios.
19.30 KK2 penktadienis.
21.00 Tėvas Stju.
23.30 Aš esu legenda.
1.25 Atbraila.
3.10 Džokeris.

ŠEŠTADIENIS, 2025-12-13

6.00 „Pričiupom!“
7.05 Piktieji paukščiai.
9.00 Užburtoji Ela.
10.55 Vaikis, kuris taps karaliumi.
12.00 Teisingumo lyga.
15.45 Policijos akademija. Miesto apgultis.
17.30 Bus visko.
18.30 Žinios.
19.30 LNK iššūkis.
21.30 Blyksnis.
0.20 Mergų balius.
2.30 Tėvas Stju.

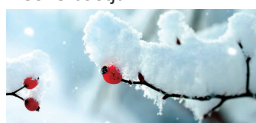

SEKMADIENIS, 2025-12-14

6.00 „Lego meistrai“.
6.55 „Tomo ir Džerio šou“.
7.15 Šuniškas pokštas.
9.00 Smurfai.
11.05 Rašalo širdis.
13.10 Vėžiukai nindžės.
15.10 Čia.
17.20 Teletoto.
18.30 Žinios.
19.30 Žvaigždžių duetai.
22.10 Venomas.
0.05 Motina.
1.45 Blyksnis.



PIRMADIENIS, 2025-12-15

6.00 „Kempiniukas Plačiakelnis“.
6.30 „Tomo ir Džerio pasakas“.
7.00 „Anupama“.
8.00 „Pirmieji pasimatymai“.
9.00 „Hadsonas ir Reksas“.
10.00 „Rimti reikalai 5“.
11.00 „Paveldėtoja“.
12.00 „Pirmieji pasimatymai“.
13.00 „Turtuolis varguolis“.
14.00 „Antroji žmona“.
15.00 „Leila“.
16.00, 18.00, 21.30 Žinios.
16.30 Labas vakaras, Lietuva.
19.30 KK2.
20.00 Nuo... Iki...
21.00 „Pavojingų ryšių“.
22.30 Tamsos riteris.
1.35 Venomas.
3.30 „Hadsonas ir Reksas“.

PENKTADIENIS, 2025-12-12

6.15 „Vytauto ferma“.
7.15 „Farai“.
9.00 „Moterys meluoja geriau“.
10.00 „Meilės sūkuryje“.
11.00 „Džesika Flečer“.
12.00 „Laukinė širdis“.
14.00 „Meilė – mano gyvenimas“.
15.00 „Simpsonai“.
16.00 „TV3 žinios“.
16.30 „TV pagalba“.
18.30 „TV3 žinios“.
19.30 „Ledo Salis“.
21.30 „TV3 vakaro žinios“.
22.30 „Greiti ir įsiutę 3. Tokijo lenktynės“.
00.40 „Aš, tu ir Diupri“.
03.00 „Juodoji kanarėlė“.
05.00 „Lieposojanti Čikaga“.

ŠEŠTADIENIS, 2025-12-13

5.45 „Artūras ir apvalaus stalo vaikai“.
6.30 „Monstrų viešbutis“.
7.00 „Monstrų mokykla“.
7.30 „Triukšmingi namai“.
13.25 Teisingumo lyga.
9.00 „Gyvūnų pasaulis“.
9.30 „Pasidaryk pats“.
10.00 „Kotrynos burtai“.
10.30 Gero savaitgalio receptas.
11.00 „Besikeičianti planeta“.
12.00 „Liūtų įstatymai“.
13.10 „Undinė“.
15.00 „Ponia Dautfajė“.
17.30 „Kas po kiek?“
18.30 „TV3 žinios“.
19.30 „Žaidimas galvOK“.
22.00 „Nedžentelmeniškio karo ministerija“.
0.20 „Mašina“.

SEKMADIENIS, 2025-12-14

5.45 „Artūras ir apvalaus stalo vaikai“.
6.30 „Monstrų viešbutis“.
7.00 „Monstrų mokykla“.
7.30 „Triukšmingi namai“.
8.00 „Simpsonai“.
9.00 „La Maistas. Italija“.
10.00 „Pasaulis pagal moteris“.
11.00 „Svajonių sodai“.
12.00 „Liūtų įstatymai“.
13.05 „Didžiosios katės“.
14.10 „Vienas namuose 2. Pasiklydęs Niujorke“.
16.30 „Gazas dugnas. Šou“.
17.30 „Vytauto ferma“.
18.30 „TV3 žinios“.
19.30 „Lietuvos talentai“.
22.30 „Greitoji pagalba“.
1.25 „Greiti ir įsiutę 3. Tokijo lenktynės“.

PIRMADIENIS, 2025-12-15

6.00 „Gyvūnų pasaulis“.
6.30 „Žaidimas galvOK“.
9.00 „Moterys meluoja geriau“.
10.00 „Meilės sūkuryje“.
11.00 „Džesika Flečer“.
12.00 „Laukinė širdis“.
14.00 „Meilė – manog gyvenimas“.
15.00 „Simpsonai“.
16.00 „TV3 žinios“.
16.30 „TV pagalba“.
18.30 „Rykliai. Lietuva“.
21.00 „Niekdariai“.
21.30 „TV3 vakaro žinios“.
22.30 „Karaliaus vardu. Požemių pasaulio sakmė“.
1.00 „Aliaskos paslaptys“.
2.05 „Kobra 11“.
3.10 „Didžiosios Britanijos kepėjų kovos“.

PENKTADIENIS, 2025-12-12

6.00 „Mano virtuvė geriausia“.
7.35 „Kaupikai“.
8.30 „Vandens policija“.
9.30 „Kodas“.
10.30 „Mentalistas“.
11.30 „CSI. Majamis“.
12.30 „Jūrų pėstininkai“.
13.30 „Mano virtuvė geriausia“.
15.00 „Žemiau denio“.
16.00 „Kodas“.
17.00 „Mentalistas“.
18.00 „CSI. Majamis“.
19.00 „Titanų žaidynės“.
21.00 Utopija.
22.50 Ponas „Nelaimingas atsitikimas“.
1.00 „Vandens policija“.
2.00 „Titanų žaidynės“.
3.50 „Kaupikai“.
4.35 „Lombardo ereliai“.
5.00 Žinios.

ŠEŠTADIENIS, 2025-12-13

6.00 „Ledinis Aliaskos oro uostas“.
7.00 „Realisti mistika“.
8.00 „Kaupikai“.
9.00 „Lego meistrai“.
10.00 „Aš – žvaigždė... Išleiskite mane!“
11.30 „Virtuvės košmarai“.
12.25 „Ledinis Aliaskos oro uostas“.
13.25 „Realisti mistika“.
14.25 „Ekstrasensų mūšis“.
16.30 LKL Čempionatas. Vilniaus „Rytas“ – Panevėžio „Lietkabelis“.
19.00 LKL Čempionatas. Gargždų „Gargždai“ – Klaipėdos „Neptūnas“.
21.30 Ritualinis žudikas.
23.20 Utopija.
1.10 „Jūrų pėstininkai“.

SEKMADIENIS, 2025-12-14

6.00 „Ledinis Aliaskos oro uostas“.
7.00 „Realisti mistika“.
8.00 Gamtoje nėra pasakų.
8.30 Tauras ragas.
9.00 „Lietuvos galiūnų čempionato I etapas“.
10.00 „Didysis turas“.
11.25 „Virtuvės košmarai“.
12.20 „Ledinis Aliaskos oro uostas“.
13.20 „Realisti mistika“.
14.20 „Ekstrasensų mūšis“.
16.30 LKL Čempionatas. Utenos „Juventus“ – Kauno „Žalgiris“.
19.10 Mobilusis.
21.05 Bėgte visą naktį.
23.25 „Didysis turas“.
0.50 Ritualinis žudikas.
2.40 „Jūrų pėstininkai“.
4.30 Žinios.

PIRMADIENIS, 2025-12-15

6.00 „Mano virtuvė geriausia“.
7.30 „Kaupikai“.
8.30 „Vandens policija“.
9.30 „Kodas“.
10.30 „Mentalistas“.
11.30 „CSI. Majamis“.
12.30 „Jūrų pėstininkai“.
13.30 „Mano virtuvė geriausia“.
15.00 „Žemiau denio“.
16.00 „Kodas“.
17.00 „Mentalistas“.
18.00 „CSI. Majamis“.
19.00 „FTB. Tarptautinis skyrius“.
20.00 „911“.
21.00 Vagių karalius.
23.15 Bėgte visą naktį.
1.35 „FTB. Tarptautinis skyrius“.
2.30 „Vandens policija“.
3.20 „Ekstrasensų mūšis“.

PENKTADIENIS, 2025-12-12

6.00 „Senis“.
7.30 Noriu dirbti.
8.00 „Neatrasta Rusija“.
12.00 Sveikatos kodas.
13.00 Nauja diena.
13.57 Tūkstantmečio mokyklų ambasadoriai.
14.00 Laisvės TV valanda.
15.30 Gyvenimas versle.
16.00, 18.00 Reporteris.
16.30 Valanda su Valatka.
17.30 Viskas pamatuota.
18.30 „Senis“.
20.00, 22.30 Reporteris.
20.20 „Margarita“.
21.25 „Mūsų gyvenimo tiltai“.
23.00 Būsto anatomija.
23.30 Valanda su Valatka.
0.30 Kitokių galių turintys vaikai.
1.00 Nauja diena.
2.00 „Vyrų šešėlyje“.

ŠEŠTADIENIS, 2025-12-13

6.00 „Neatrasta Rusija“.
8.00 Neformalai.
8.30 Teatro algoritmai.
9.00 Kitokių galių turintys vaikai.
9.30 Noriu dirbti.
10.00 Geriausias.
10.30 Krepšinio pasaulyje.
11.00 Švarūs miestai.
11.30 Būsto anatomija.
12.00 Lietuvos miestai.
13.00 „Senis“.
16.00, 18.00 Žinios.
16.30 Skanus gyvenimas.
17.00 Pirmi kartai.
17.30 Gyvenimas versle.
18.30 Bušido ringas.
19.00 Šiandien kimba.
20.00, 22.30 Žinios.
20.30 „Emilie Richards“.
23.00 „Paaugoti viską“.

SEKMADIENIS, 2025-12-14

5.00 Azija.
6.00 „Neatrasta Rusija“.
8.00 Kariuomenės tinkla-laidė.
9.00 Šiandien kimba.
10.00 Viskas pamatuota.
10.30 Skanus gyvenimas.
11.00 Sveikatos kodas.
12.00 Lietuvos miestai.
13.00 „Senis“.
16.00, 18.00 Žinios.
16.30 24/7.
17.30 Būsto anatomija.
18.30 Krepšinio pasaulyje.
19.00 Laisvės TV valanda.
20.00, 22.30 Žinios.
20.30 Valanda su Valatka.
21.30 24/7.
23.00 „Paaugoti viską“.
1.00 „Neatrasta Rusija“.
3.00 Laisvės TV valanda.

PIRMADIENIS, 2025-12-15

7.30 Azija.
8.30 „Paaugoti viską“.
9.30 „Margarita“.
10.30 „Mūsų gyvenimo tiltai“.
11.30 „Neatrasta Rusija“.
12.30 Švarūs miestai.
13.00 Nauja diena.
13.57 Tūkstantmečio mokyklų ambasadoriai.
14.00 „Senis“.
15.30 Noriu dirbti.
16.00, 18.00 Reporteris.
16.30 Lietuva tiesiogiai.
17.30 Pirmi kartai.
18.30 Laisvės TV valanda.
20.00, 22.30 Reporteris.
20.30 „Emilie Richards“.
23.00 Lietuva tiesiogiai.
0.00 „Neatrasta Rusija“.

PENKTADIENIS, 2025-12-12

6.00 „Kava, kvėpianti meile“.
7.00 „Atpildo gėlės“.
8.00 „Akloji“.
9.00 „Mediumo dienoraštis“.
10.00 „Mažyte mano“.
11.00 „Alpių gelbėtojai“.
12.00 „Nusikalstami protai“.
13.00, 20.00 „Įstatymas ir tvarka. Specialiųjų tyrimų skyrius“.
14.00 „Čikagos ugniagesiai“.
15.00 „Anupama“.
16.30 „Pasiklydę meilėje“.
17.00 „Akloji“.
18.00 „Prahos kriminalinė policija“.
19.00 „Nusikalstami protai“.
21.00 „Anika“.
23.00 „Čikagos ugniagesiai“.
0.00 Neapolio niekšai.
2.10 Žmogžudystės Sandhamno saloje. Raketė.

ŠEŠTADIENIS, 2025-12-13

6.15 „Sapnų gaudytojas“.
7.00 „Mediumo dienoraštis“.
9.00 „Žiniunio mokinė“.
10.00 „Pamiršk mano vardą“.
11.00 „Alpių gelbėtojai“.
13.00 „Dešimčia metų jaunesni“.
13.30 „Didžioji Gordonio kelionė“.
14.35 „Beveik vedė“.
15.40 „Didingasis amžius“.
18.10 Į šiaurę per šiaurės vakarus. Pasikėsinimas.
20.00 „Mirtis rojuje. Kalėdos“.
21.00 Kapitonė Marlo. Septintasis šokis.
23.00 „Anika“.
1.10 Ir čia atėjo ji.
3.15 Neapolio niekšai. Fejerverkai.

SEKMADIENIS, 2025-12-14

6.15 „Sapnų gaudytojas“.
7.00 „Mediumo dienoraštis“.
9.00 „Žiniunio mokinė“.
10.00 „Pamiršk mano vardą“.
11.00 „Alpių gelbėtojai“.
13.00 Sveikinimai.
15.40 „Didingasis amžius“.
18.05 Į šiaurę per šiaurės vakarus. Konė ir Maikas.
20.00 „Mirtis rojuje. Kalėdos“.
21.00 Žmogžudystė slėnyje. Mirusi nuotaka.
22.50 Miss XL.
1.05 Kapitonė Marlo. Septintasis šokis.
3.15 100 metų propagandos gynybinis paveldas Lietuvoje.

PIRMADIENIS, 2025-12-15

6.00 „Kava, kvėpianti meile“.
7.00 „Atpildo gėlės“.
8.00 „Akloji“.
9.00 „Žiniunio mokinė“.
10.00 „Mažyte mano“.
11.00 „Alpių gelbėtojai“.
12.00 „Nusikalstami protai“.
13.00, 20.00 „Įstatymas ir tvarka. Specialiųjų tyrimų skyrius“.
14.00 „Čikagos ugniagesiai“.
15.00 „Anupama“.
16.30 „Pasiklydę meilėje“.
18.00 „Prahos kriminalinė policija“.
19.00 „Nusikalstami protai“.
21.00 Aleksas Hugo. Įšaldyta byla.
22.55 „Čikagos ugniagesiai“.
23.50 Žmogžudystė slėnyje.

PENKTADIENIS, 2025-12-12

5.30 „Išlikimas“.
7.00 „Volkeris, Teksaso reindžeris“.
8.00, 14.00 „Kobra 11“.
9.00 „Statybų gidas“.
9.30 „Sandėlių karai“.
10.00 „Įstatymas ir tvarka“.
11.00 „Juokingiausi Amerikos namų vaizdeliai“.
12.00 „Skaičius ar herbas?“
13.00 „Dronas“.
15.00 „Svietio lygintojai. Sugrįžimas“.
16.00 „Peržengti ribą“.
17.00 „Simpsonai“.
18.00 „Volkeris, Teksaso reindžeris“.
19.00 „Įstatymas ir tvarka“.
20.00 „Farai“.
21.30 „Nugalima trauka“.
23.25 „Inrīšis“.

ŠEŠTADIENIS, 2025-12-13

6.00 „Skaičius ar herbas?“
7.05 „Kitas pasaulis. Pakistanas“.
9.30 „Statybų gidas“.
10.00 „Autopilotas“.
10.30 „Dešimčia metų jaunesni“.
11.00 „Išgyventi Amazonės miškuose“.
13.00 „Pragaro kelias“.
14.00 TIESIOGIAI URBO-NKL rungtynės. Šakių „Vytiš-VDU“ – Vilniaus „Rytas-2“.
16.00 „Sandėlių karai“.
18.00 „Lombardų žvaigždės“.
19.00 „Kapitonė Marlo. Septintasis šokis“.
21.00 „TV3 žinios“.
22.00 „Dinge actekų lobiai“.
23.00 „Prarastasis miestas 2“.
1.45 „Paskutinė kulka“.
3.25 „NBA apžvalga“.

SEKMADIENIS, 2025-12-14

5.55 „Skaičius ar herbas?“
7.00 „Kitas pasaulis. Pakistanas“.
9.30 „Vienam gale kablys“.
10.00 „Praeities žvalgas“.
10.30 „E – Gazas dugnas“.
11.00 „Metali laukinėje gamtoje“.
12.00 „Ypatingi pojučiai“.
13.00 „Pragaro kelias“.
14.00 TIESIOGIAI Open Smart Way MLKL rungtynės. Vilniaus „Kibirkštis“ – Kauno „Aistės-LSMU“.
16.00 „Sandėlių karai“.
18.00 „Vienas“.
19.30 „Nautilus“.
21.00 „TV3 žinios“.
22.00 PWR PRISTATO. Malonė“.
0.10 „Paskutinė užduotis“.
1.50 „Gero vakaro šou“.

PIRMADIENIS, 2025-12-15

6.30, 18.00 „Volkeris, Teksaso reindžeris“.
7.30, 14.00 „Kobra 11“.
8.30 „Autopilotas“.
9.00 „Gazas dugnas“.
9.30 „Sandėlių karai“.
10.00 „Lombardų žvaigždės“.
11.00, 20.00 „Juokingiausi Amerikos namų vaizdeliai“.
12.00 „Skaičius ar herbas?“
13.00 „Dronas“.
15.00 „Svietio lygintojai. Sugrįžimas“.
16.00 „Peržengti ribą“.
17.00 „Simpsonai“.
19.00 „Įstatymas ir tvarka“.
21.00 „Šaltis liepą“.
23.00 „Pjūklas“.
1.05 „Prarastasis miestas 2“.

INFORMUOJAME apie rengiamą melioracijos griovio remonto projektą „Kaišiadorių raj. sav., Rumšiškių seniūnijos melioracijos projekto P14-1987 sureguliuotos Pravienos upės bei joje esančių melioracijos statinių remontas techninis darbo projektas“.
Numatoma remontuoti dalį melioracijos griovio (sureguliuoto Pravienos up.) ir jame esančių statinių Rumšiškių sen., Uogintų kaime, pagal patvirtintą užduoties schemą. Detalesnę informaciją gali pateikti statytojas ir projekto rengėjas. Pastabas ar pasiūlymus per 20 dienų nuo informacijos paskelbimo galima pateikti statytojo atstovui – Kaišiadorių r. sav. administracijos Žemės ūkio ir aplinkosaugos skyriui tel. +370 684 85 509 arba projekto rengėjui IĮ „R. Bliujaus projektavimo įmonė“: tel. +370 699 30 351, el. paštu bliujus.remigijus@gmail.com.
Projekto rengėjas

Jeį Jūs ar Jūsų artimieji pavargo... gerti – kreipkitės:
♦ anoniminių alkoholių grupė „Kryžkelė“, T. Brazio g. 13 (šalia Katedros) Kaišiadoryse. Skambinkite tel.: +370 648 29 588;
♦ anoniminių alkoholių grupė „Prie Strėvos“, A. Ažubalio g.1/Vytauto g. 1 („Carito“ patalpos) Žiežmariuose. Skambinkite tel.: +370 615 48 669, +370 648 29 588.
Anoniminiai alkoholikai

Parduokite mišką
(iki 16 000 eurų už ha). **BRANGIAI**
Konsultacija ir įvertinimas nemokamai.
Tel. 0 659 99 929

PJAUNU PAVOJINGUS MEDŽIUS
prie namų, elektros laidų.
Tel. +370 656 11 318, Augis

BRANGIAI PERKAME MIŠKĄ
(su žeme arba išsikirtimui).
ATSISKAITOME IŠ KARTO.
Tel. 0 698 09 992

Skubiai PERKAME namus, butus, sodus visoje Lietuvoje, atsiskaitome iš karto.
NT brokerė Viktorija, tel. 0 679 37 153

BRANGIAI SUPERKAME visų markių automobilius!
Eksportui, važinėjimui, ardymui!
Tinka visi variantai: be dokumentų, nevažiuojantys, daužti, seni, įstarkingi, nenaudojami, skendę ir t. t.
Atsiskaitome iš karto, sutarę kainą! Sutvarkome dokumentus! Išsivežame savo transportu!
Tel. +370 614 77 770



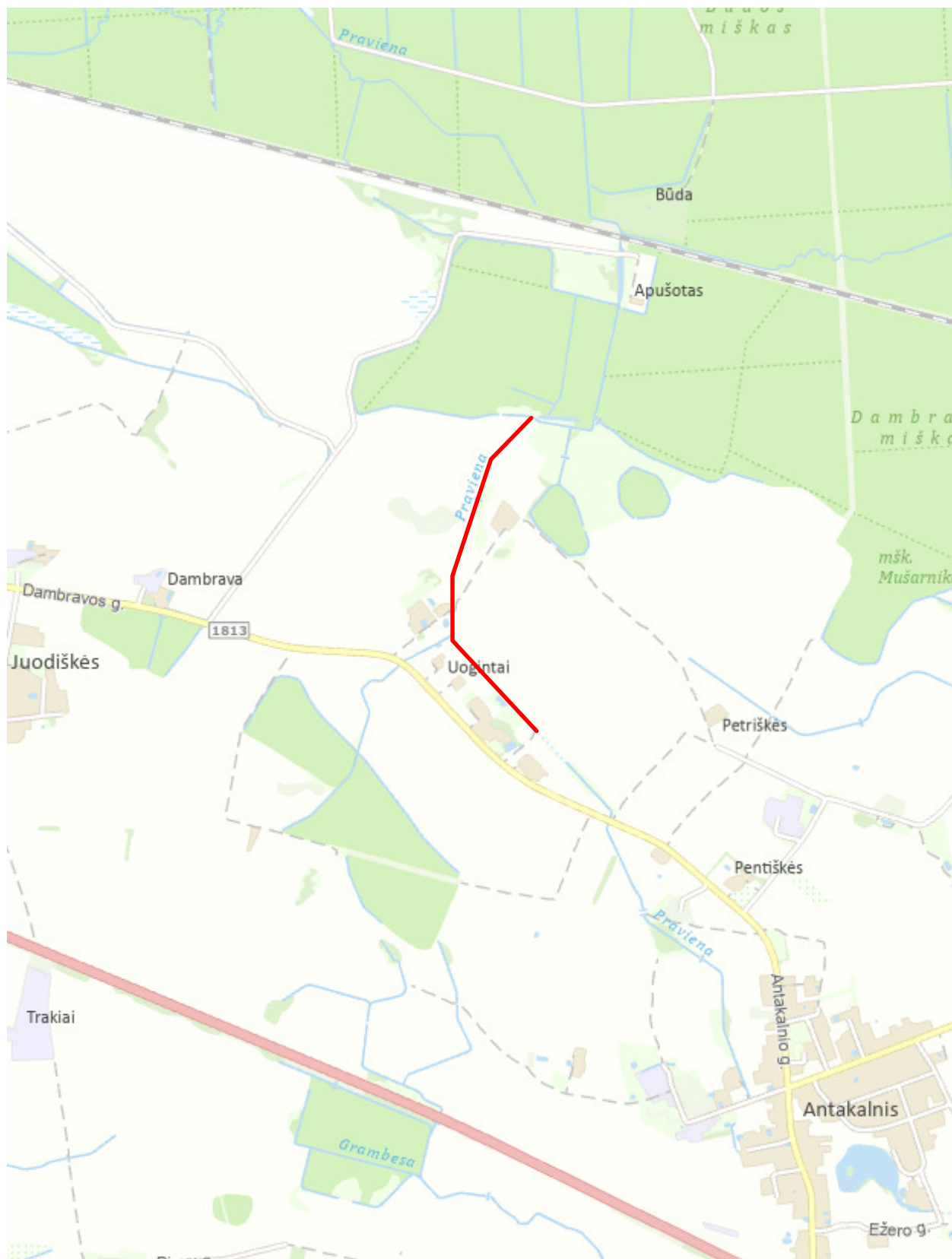

— — Remontuojami grioviai

Atestato Nr.	R. BLIUJAUS PROJEKTAVIMO ĮMONĖ				Kaišiadorių raj. sav., Rumšiškių seniūnijos melioracijos projekto P14–1987 sureguliuotos Pravienos upės bei joje esančių melioracijos statinių remontas		
74–PmAT	Pareigos	V., pavardė	Parašas	Data	Situacijos planas		Laida
S-180–PmAT	PV	R. Bliujus		2025 08			0
	PA	R. Bliujus			25061–TDP–MS–BR–01		Lapas
Stadija	Mastelis	Užsakovas: Kaišiadorių rajono savivaldybės administracijos Žemės ūkio ir aplinkosaugos skyrius					Lapų
TDP	1:25000				1	1	

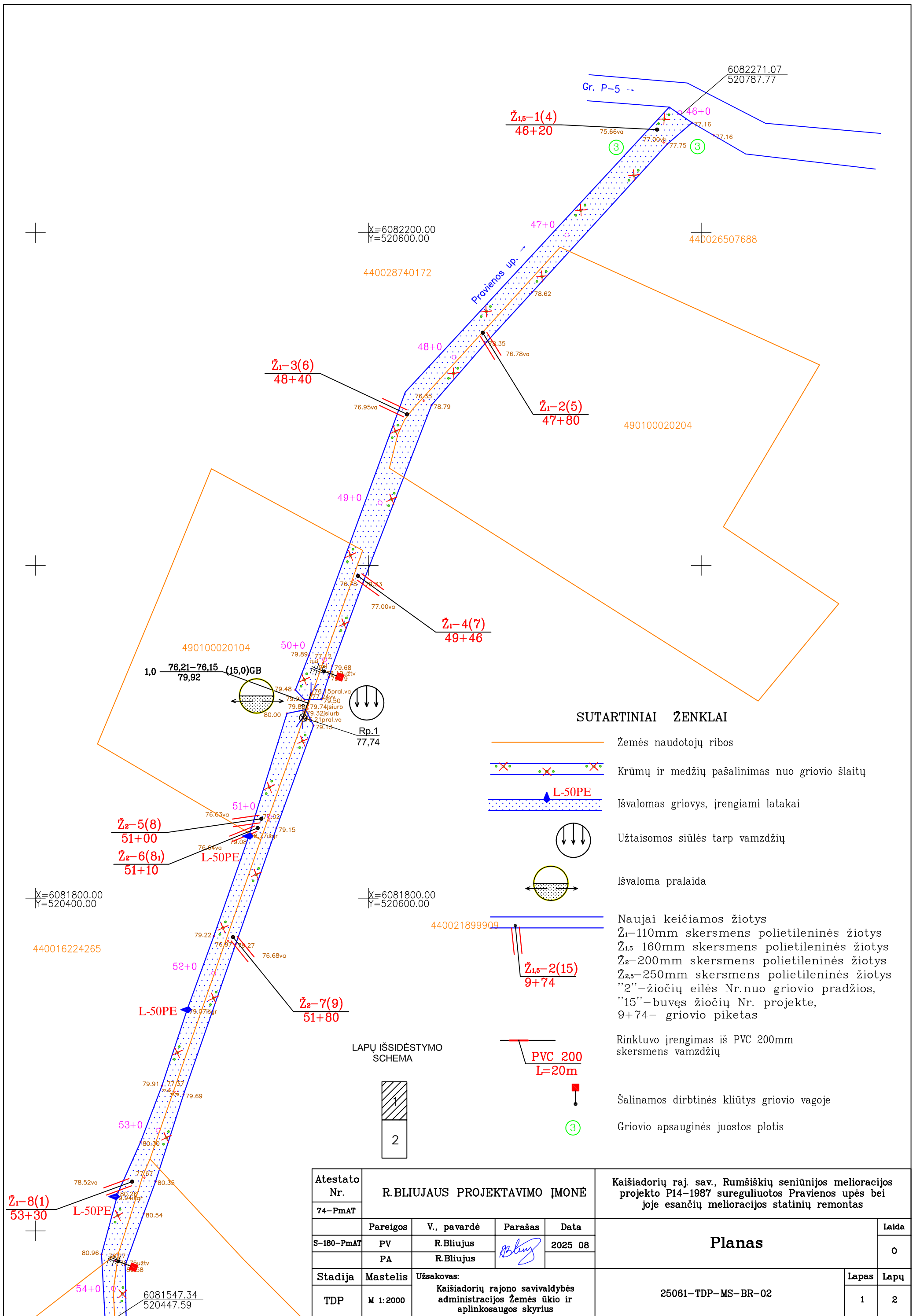

SUTARTINIAI ŽENKLAI

- Žemės naudotojų ribos
- Krūmų ir medžių pašalinimas nuo griovio šlaitų
- Išvalomas griovyvis, įrengiami latakai
- Užtaisomos siūlės tarp vamzdžių
- Išvaloma pralaida
- Naujai keičiamos žiotys
- Ž₁-110mm skersmens polietileninės žiotys
- Ž_{1,5}-160mm skersmens polietileninės žiotys
- Ž₂-200mm skersmens polietileninės žiotys
- Ž_{2,5}-250mm skersmens polietileninės žiotys
- "2"-žiočių eilės Nr.nuo griovio pradžios,
- "15"-buvęs žiočių Nr. projekte,
- 9+74- griovio piketas
- Rinktuvo įrengimas iš PVC 200mm skersmens vamzdžių
- Šalinamos dirbtinės kliūtys griovio vagoje
- Griovio apsauginės juostos plotis

LAPŲ IŠSIDĖSTYMO SCHEMA

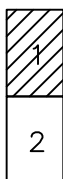

Atestato Nr.	R.BLIUJAUS PROJEKTAVIMO ĮMONĖ				Kaišiadorių raj. sav., Rumšiškių seniūnijos melioracijos projekto P14-1987 sureguliuotos Pravienos upės bei joje esančių melioracijos statinių remontas			
74-PmAT	Pareigos	V., pavardė	Parašas	Data	Planas			
S-180-PmAT	PV	R.Bliujus		2025 08				
	PA	R.Bliujus						
Stadija	Mastelis	Užsakovas:			25061-TDP-MS-BR-02		Lapas	Lapų
TDP	M 1:2000	Kaišiadorių rajono savivaldybės administracijos Žemės ūkio ir aplinkosaugos skyrius					1	2

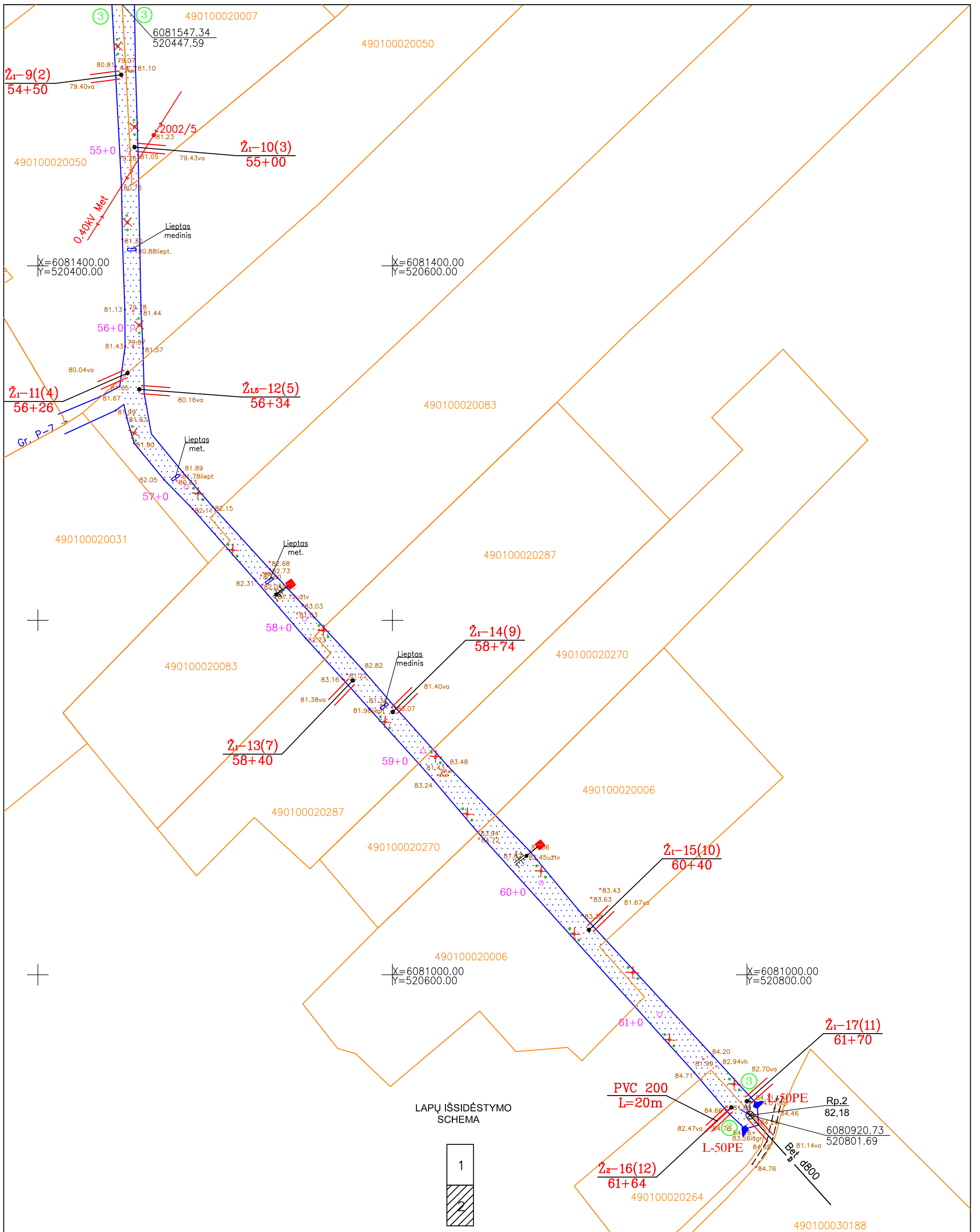

LAPŲ IŠSIDĖSTYMO SCHEMA

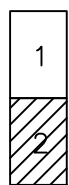

Atestato Nr. 74-PmAT	R. BLIUJAUS PROJEKTAVIMO ĮMONĖ				Kaišiadorių raj. sav., Rumšiškių seniūnijos melioracijos projekto P14-1987 sureguliuotos Pravenios upės bei joje esančių melioracijos statinių remontas		
	Pareigos	V., pavardė	Parašas	Data	Laida		
S-180-PmAT	PV	R. Bliujus	<i>R. Bliujus</i>	2025 08	Planas		
	PA	R. Bliujus					
Stadija	Mastelis	Užsakovas:			25061-TDP-MS-BR-02	Lapas	Lapų
TDP	M 1:2000	Kaišiadorių rajono savivaldybės administracijos žemės ūkio ir aplinkosaugos skyrius				2	2

Pravienos up.

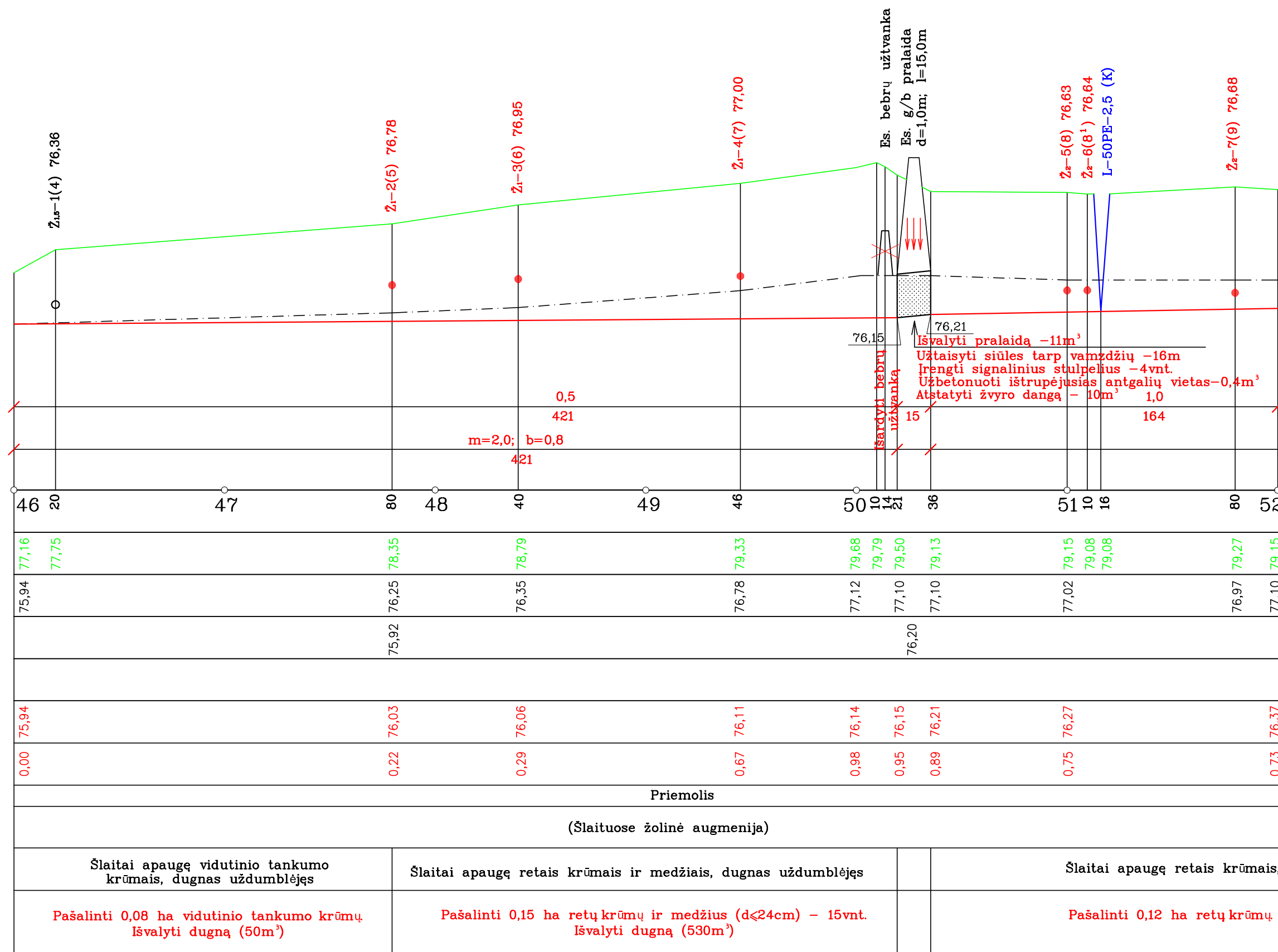

DUGNO NUOLYDIS %- PROJEKT. (ESAMAS) ATSTUMAS
ŠLAIŲ KOEF., DUGNO PL- PROJEKT. (ESAMAS) ATSTUMAS

PIKETAI	46 20	47	80	48	40	49	46	50	10	14	21	36	51	10	16	80	52	
ŽEMĖS PAVIRŠIAUS ALTITUDĖS	77,16	77,75	78,35	78,79	79,33	79,68	79,79	79,50	79,13	79,15	79,08	79,08	79,27	79,15				
ESAMOS GRIOVIO DUGNO ALTITUDĖS	75,94	76,25	76,35	76,78	77,12	77,10	77,10	77,02	76,97	77,10								
BUVUSIOS PROJEKTOJAMOS GRIOVIO DUGNO ALTITUDĖS		75,92						76,20										
PROJEKTUOJAMOS VPV LYGIO ALTITUDĖS																		
PROJEKTUOJAMOS GRIOVIO DUGNO ALTITUDĖS	75,94	76,03	76,06	76,11	76,14	76,15	76,21	76,27	76,37									
KASAMŲ SĄNAŠŲ ARBA GRUNTO STORIS	0,00	0,22	0,29	0,67	0,98	0,95	0,89	0,75	0,73									
GRUNTAS	Priemolis																	
ŠLAIŲ IR DUGNO TVIRTINIMAS -PROJEKT.(ESAMAS)	(Šlaituose žolinė augmenija)																	
ESAMOS DEFORMACIJOS	Šlaitai apaugę vidutinio tankumo krūmais, dugnas uždumblėjęs						Šlaitai apaugę retais krūmais ir medžiais, dugnas uždumblėjęs						Šlaitai apaugę retais krūmais,					
PROJEKTUOJAMI DARBAI	Pašalinti 0,08 ha vidutinio tankumo krūmų. Išvalyti dugną (50m³)						Pašalinti 0,15 ha retų krūmų ir medžius (d<24cm) - 15vnt. Išvalyti dugną (530m³)						Pašalinti 0,12 ha retų krūmų.					

● - Atstatomos žiotys

Kaišiadorių raj. sav. Rumšiškėlių seniūnijos melioracijos projekto P14-1987 sureguliuotos Pravienos upės bei joje esančių melioracijos statinių remontas Pravienos up. išilginis profilis 25061-TDP-MS-BR-03	Mastelis	Lapas	Lapų
	Mh 1:2000 Mv 1:100	1	3

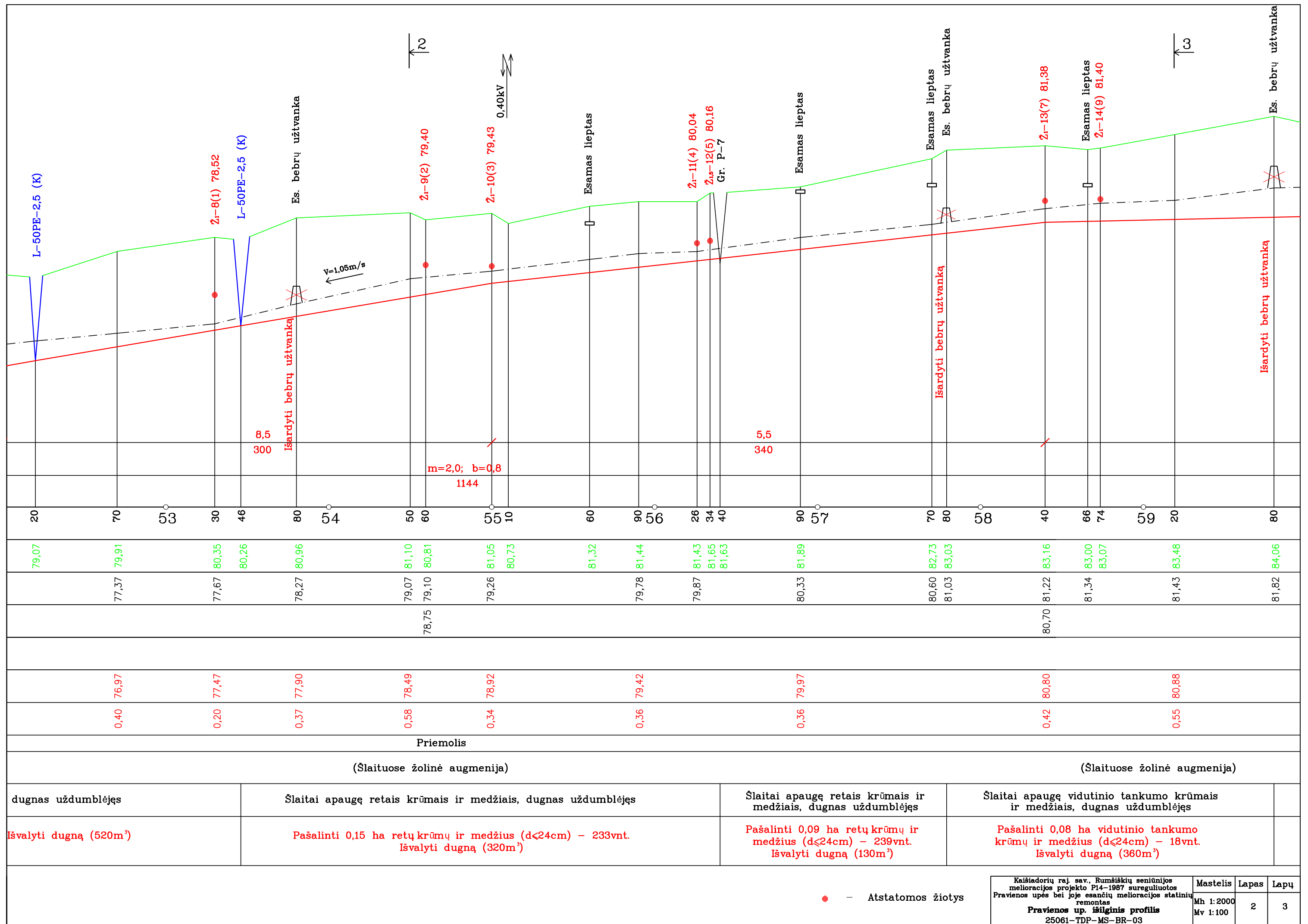

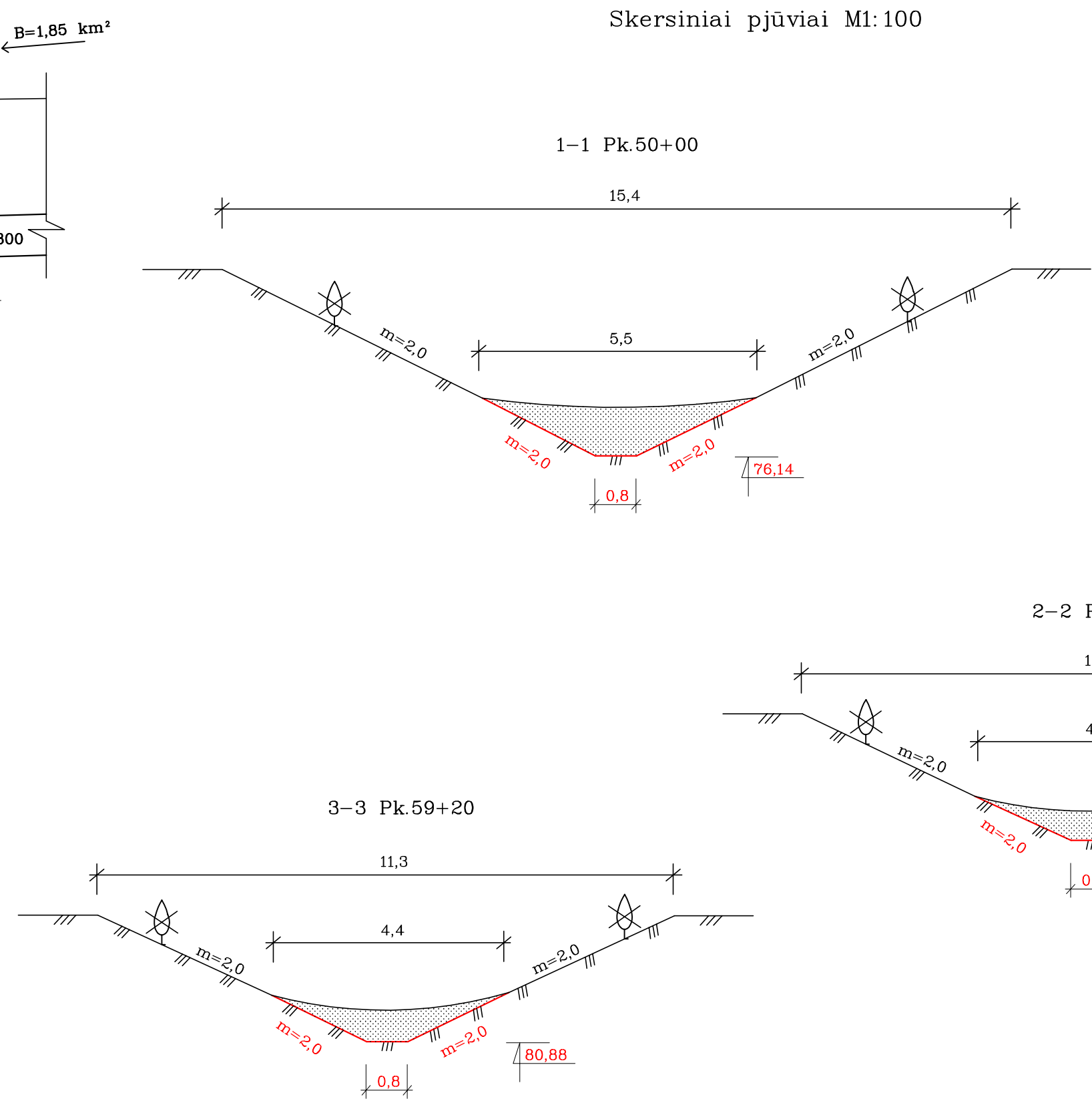
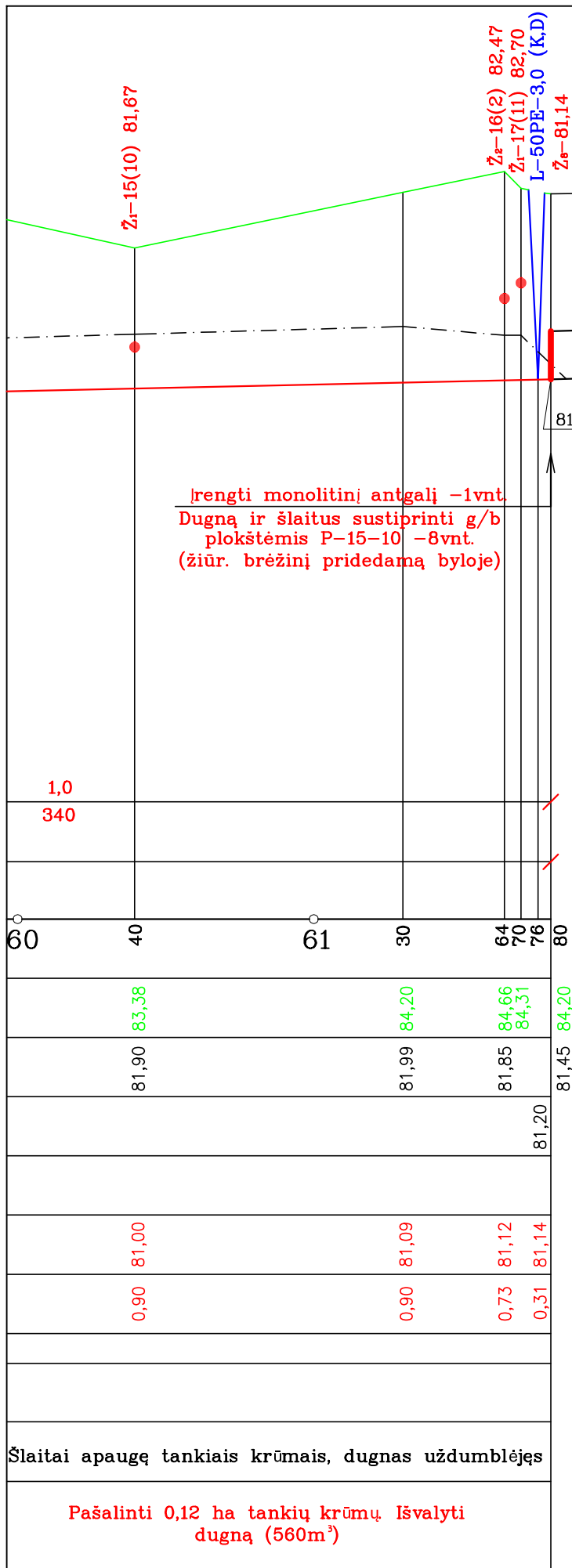

Skersiniai pjūviai M1:100

Šlaitai apaugę tankiais krūmais, dugnas uždumblėjęs

Pašalinti 0,12 ha tankių krūmų. Išvalyti dugną (560m³)

Atestato Nr.	R.BLIUJAUS PROJEKTAVIMO ĮMONĖ				Kaišiadorių raj. sav., Rumšiškių seniūnijos melioracijos projekto P14-1987 sureguliuotos Pravienos upės bei joje esančių melioracijos statinių remontas		
74-PmAT	Pareigos	V. pavardė	Parašas	Data	Pravienos up. išilginis ir skersiniai pjūviai		
S-180-PmAT	PV	R.Bliujus	<i>R. Bliujus</i>	2025 08			
	PA	R.Bliujus			0		
Stadija	Užsakovas:				25061-TDP-MS-BR-03		
TDP	Kaišiadorių rajono savivaldybės administracijos Žemės ūkio ir aplinkosaugos skyrius						
					Lapas	Lapų	
					3	3	

110 mm skersmens POLIETILENINĖS DRENAŽO ŽIOTYS (iki 102 mm išorės skersmens rinktuvams)

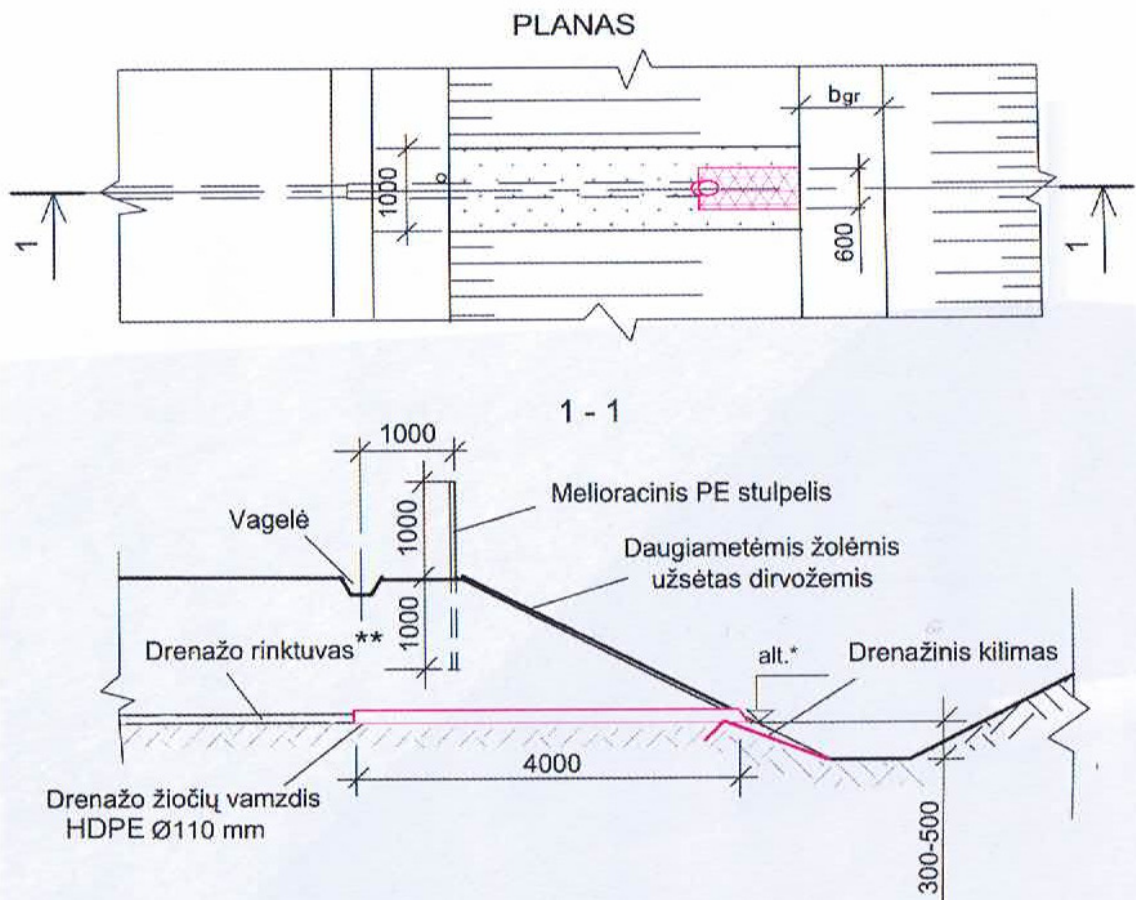

- * – drenažo žiočių altitudė nurodyta rinktuvo išilginiame profilyje;
 ** – rinktuvo vamzdis įkišamas į drenažo žioties vamzdį 10 cm.

Medžiagos, gaminiai	Resurso kiekis	
	rengiant naujas	keičiant esamas
HDPE drenažo žiotys 110/102 mm skersmens	1 vnt.	1 vnt.
Drenažinis kilimas	0,84 m ²	0,84 m ²
Viela plieninė paprasta	1 kg	0,7 kg
Augalinis gruntas	0,17 m ³	0,17 m ³
Mineralinių trąšų mišinys	0,13 kg	0,13 kg
Daugiamečių žolių sėklos	0,02 kg	0,02 kg
Filtracinė medžiaga	0,30 m ²	0,30 m ²
Melioracinis plastikinis stulpelis	1 vnt.	1 vnt.

Pastaba: drenažo kilimo tvirtinimui vielos smaigų ilgį parinkti pagal gruntą.

Atestato Nr.	R. BLIUJAUS PROJEKTAVIMO ĮMONĖ				Kaišiadorių raj. sav., Rumšiškių seniūnijos melioracijos projekto P14-1987 sureguliuotos Pravienos upės bei joje esančių melioracijos statinių remontas			
74-PmAT	Pareigos	V., pavardė	Parašas	Data	Drenažo žiotys d=110mm		Laida	
S-180-PmAT	PV	R. Bliujus		2025 08			0	
Etapas	Užsakovas:				25061-TDP-MS-BR-04		Lapas	Lapų
TDP	Kaišiadorių rajono savivaldybės administracijos Žemės ūkio ir aplinkosaugos skyrius						1	1

200 mm SKERSMENS POLIETILENINĖS DRENAŽO ŽIOTYS (175 - 200 mm skersmens rinktuvams)

PLANAS. PJŪVIAI. MAZGAS.

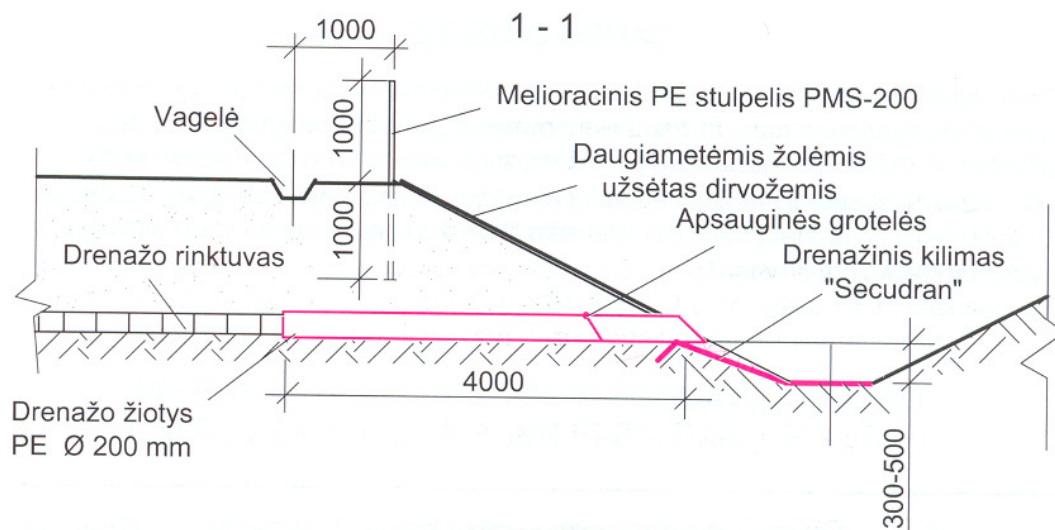

PLANAS

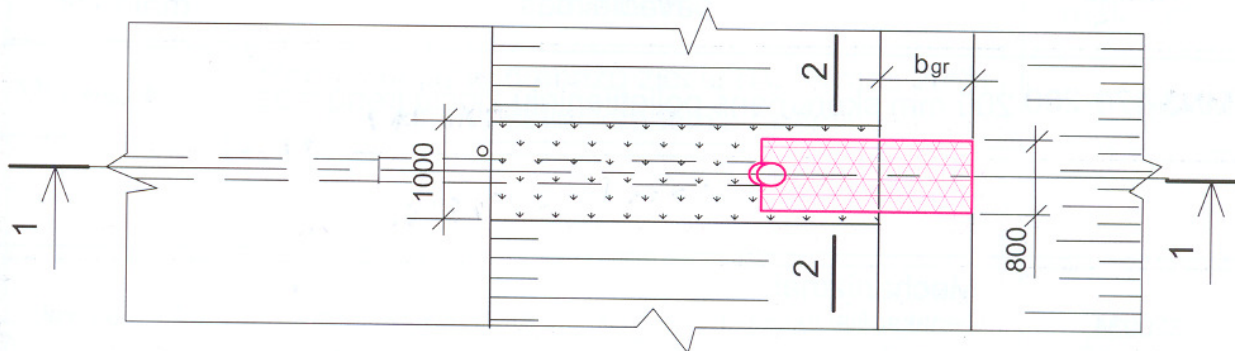

IŠTEKĖJIMO IŠ ŽIOČIŲ MAZGAS

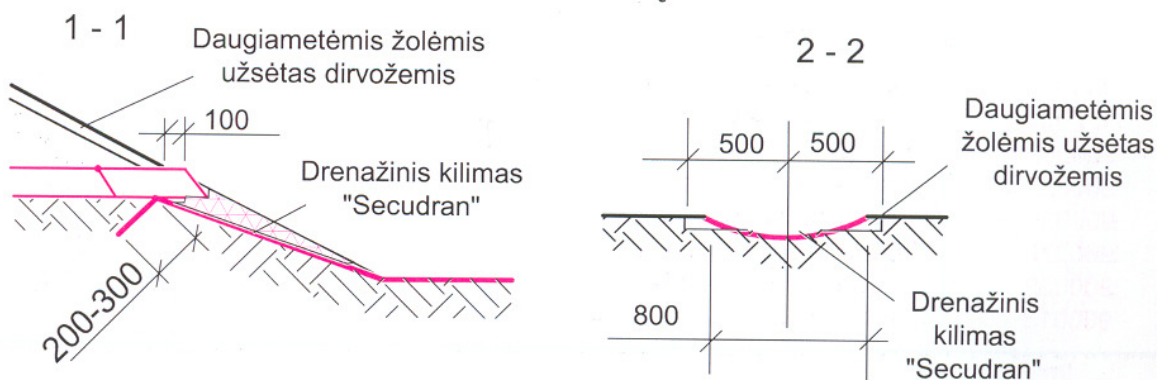

PASTABOS: 1. Drenažinis kilimas "Secudran" pritvirtinamas vielos $\varnothing 5$ mm, L=500 mm smaigais. Tvirtinimo ilgis nustatomas pagal vietos sąlygas (resursų lentelėje priimtas vid. ilgis - 2,0 m).
2. Rinktuvo vamzdžių ir žiočių sandūra sandarinama ritinine filtracine medžiaga.

Atestato Nr.	R. BLIUJAUS PROJEKTAVIMO ĮMONĖ				Kaišiadorių raj. sav., Rumšiškių seniūnijos melioracijos projekto P14-1987 sureguliuotos Pravienos upės bei joje esančių melioracijos statinių remontas			
74-PmAT	Pareigos	V., pavardė	Parašas	Data	Drenažo žiotys d=200mm		Laida	
S-180-PmAT	PV	R. Bliujus		2025 08			0	
	PA	R. Bliujus						
Etapas	Užsakovas:				25061-TDP-MS-BR-04		Lapas	Lapų
TDP	Kaišiadorių rajono savivaldybės administracijos Žemės ūkio ir aplinkosaugos skyrius						1	1

LATAKAI L-50PE

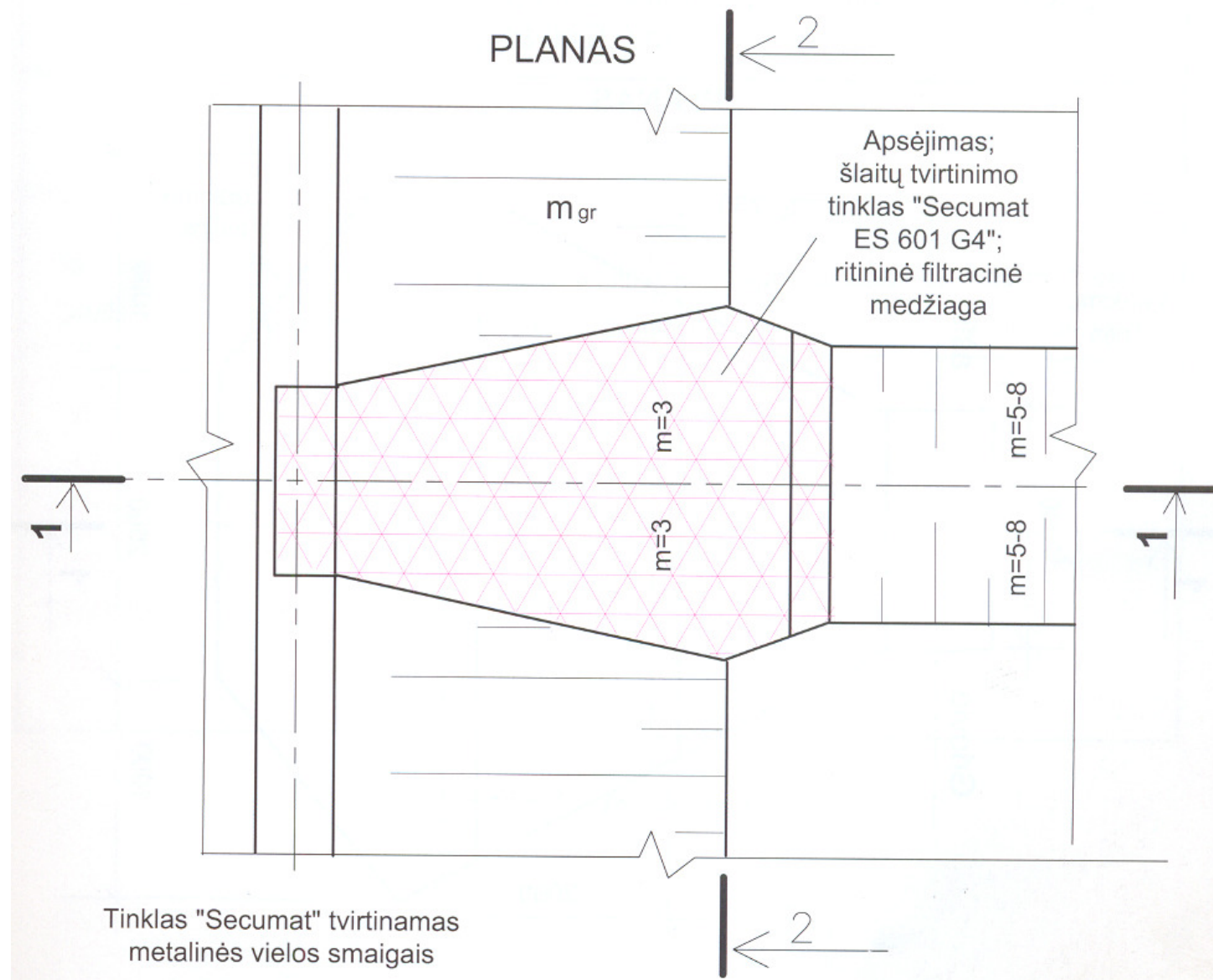
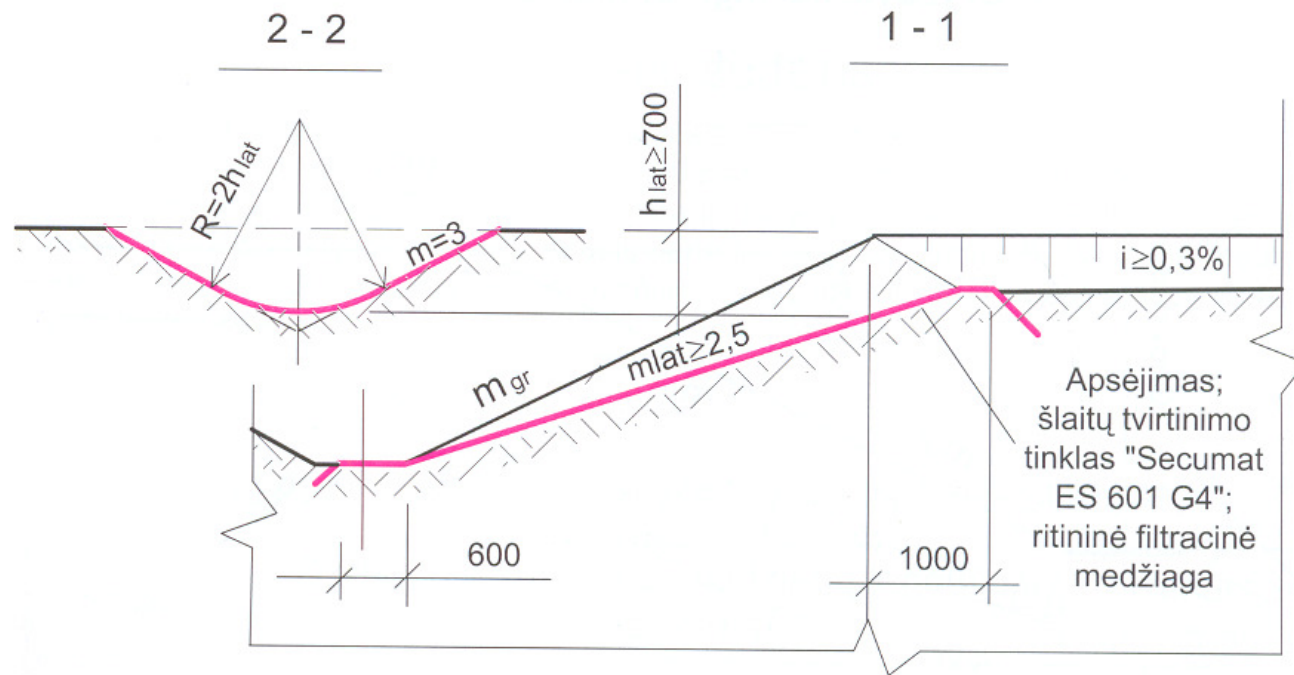

TINKLO "SECUMAT" PAKLOJIMO SCHEMA (Pavyzdys, kai mgr=2, hlat=0,7m)

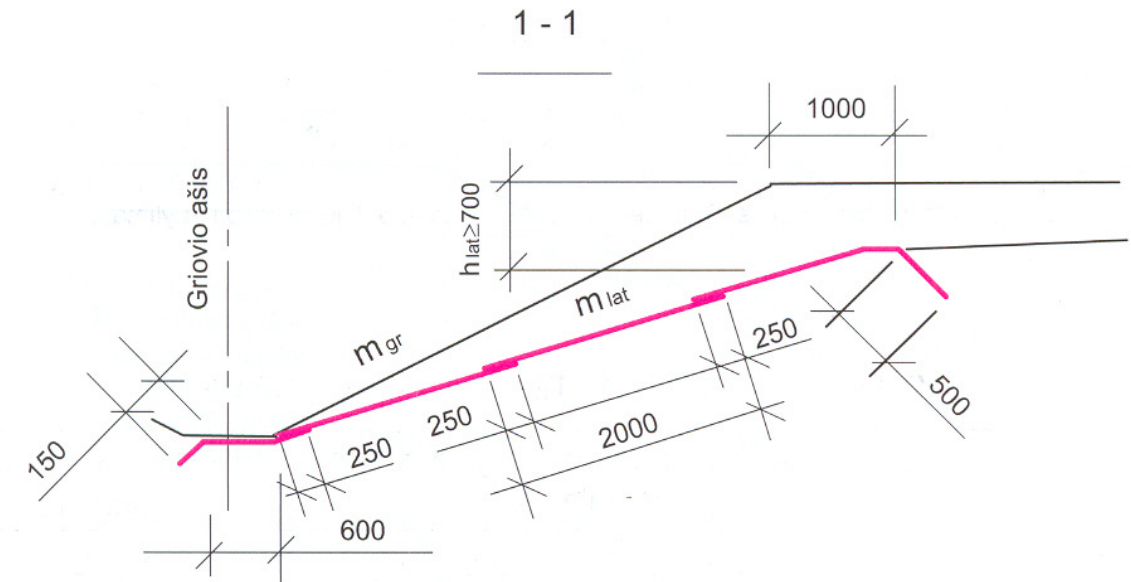

PLANAS

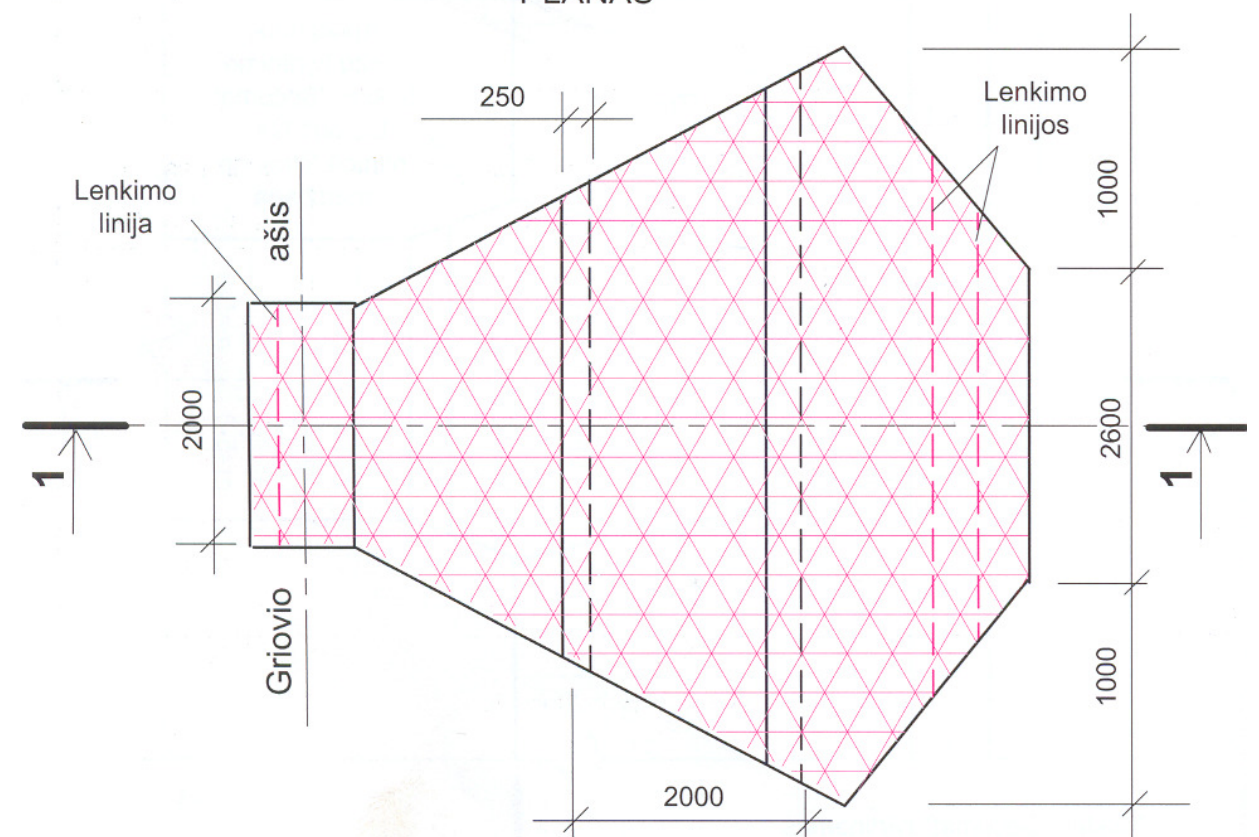

Atestato Nr.	R.BLIUJAUS PROJEKTAVIMO ĮMONĖ				Kaišiadorių raj. sav., Rumšiškių seniūnijos melioracijos projekto P14-1987 sureguliuotos Pravienos upės bei joje esančių melioracijos statinių remontas	
74-PmAT	Pareigos	V. pavardė	Parašas	Data	Latakas L-50PE	Laida
S-180-PmAT	PV	R.Bliujus	<i>R. Bliujus</i>	2025 08		0
	PA	R.Bliujus				
Stadija	Užsakovas:				24052-TDP-MS-BR-05	Lapas
TDP	Kaišiadorių rajono savivaldybės administracijos Žemės ūkio ir aplinkosaugos skyrius					Lapų
						1
						1

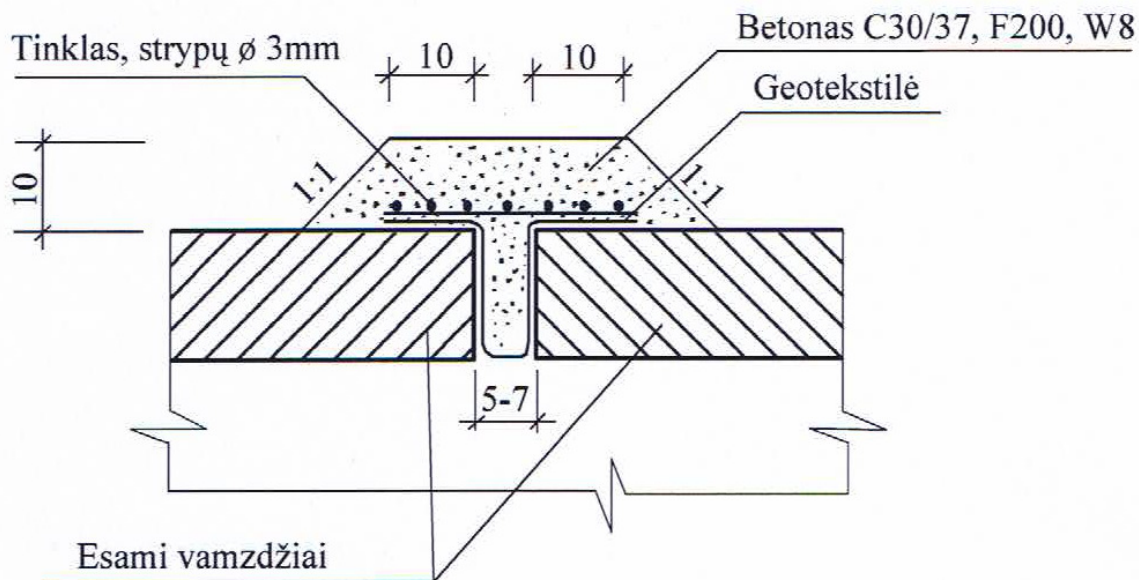

Atestato Nr.	R. BLIUJAUS PROJEKTAVIMO ĮMONĖ				Kaišiadorių raj. sav., Rumšiškių seniūnijos melioracijos projekto P14-1987 sureguliuotos Pravienos upės bei joje esančių melioracijos statinių remontas		
74-PmAT	Pareigos	V., pavardė	Parašas	Data	Tarpų tarp vamzdžių užtaisymas	Laida	
S-180-PmAT	PV	R. Bliujus		2025 08		0	
	PA	R. Bliujus					
Stadija	Užsakovas:				25061-TDP-MS-BR-06	Lapas	Lapų
TDP	Kaišiadorių rajono savivaldybės administracijos Žemės ūkio ir aplinkosaugos skyrius					1	1

MONOLITINIAI ANTGALIAI

60 cm ir 80 cm SKERSMENS PRALAIMOMS

T-3

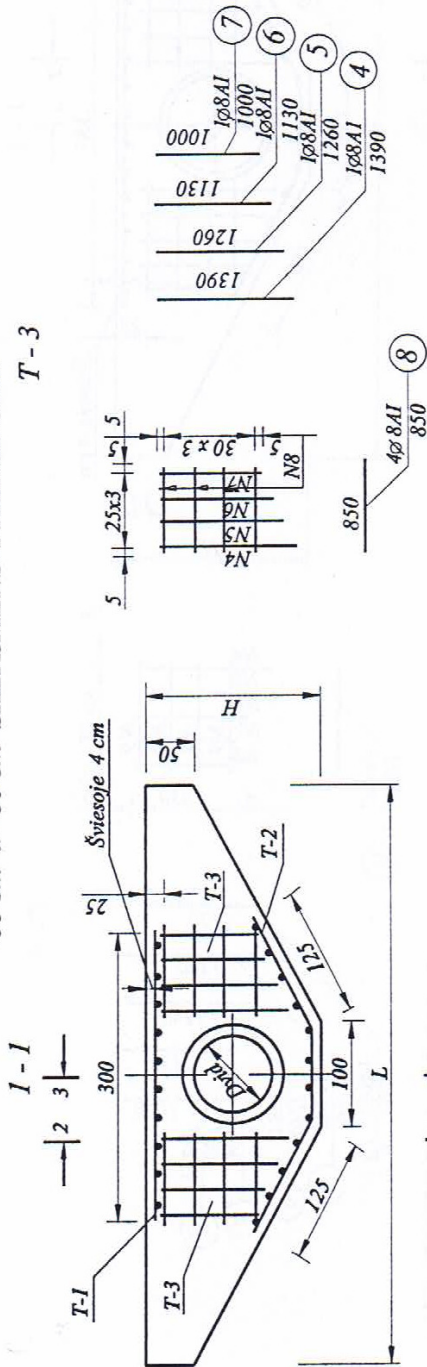

ARMATŪROS SPECIFIKACIJA

Karkaso Nr. kiekis	Nr.	Strypo		1 m ¹ svoris kg	Bendras		
		Ø, klasė mm	Ilgis mm		Kiekis vnt	Ilgis m	Svoris kg
T-1 1 vnt	1	10 AIII	3000	0.617	4	12.00	7.40
	3	8 AI	250	0.395	10	2.50	0.99
	2	10 AIII	3500	0.617	4	14.00	8.64
T-2 1 vnt	3	8 AI	250	0.395	12	3.00	1.18
	4	8 AI	1390	0.395	4	5.56	2.20
	5	8 AI	1260	0.395	4	5.04	1.18
T-3 4 vnt.	6	8 AI	1130	0.395	4	4.52	1.78
	7	8 AI	1000	0.395	4	4.00	1.58
	8	8 AI	850	0.395	16	13.60	5.37

Viso :
AI 15.09
A III 16.04

TECHNINIAI EKONOMINIAI RODIKLIAI

Pralaidos diametras cm	Antigali matmenys, cm		Charakteristika	Betonas	Armatūra, kg		
	L	H			Kiekis m ³	Ø, klasė	Armatūra, kg
Ø 60	500	160	B15	B15	1.62	15.09	16.04
Ø 80	600	180	B15	B15	2.05	15.09	16.04

PASTABA :

I. Matmenys brėžinyje duoti cm, armatūra mm.

T-1

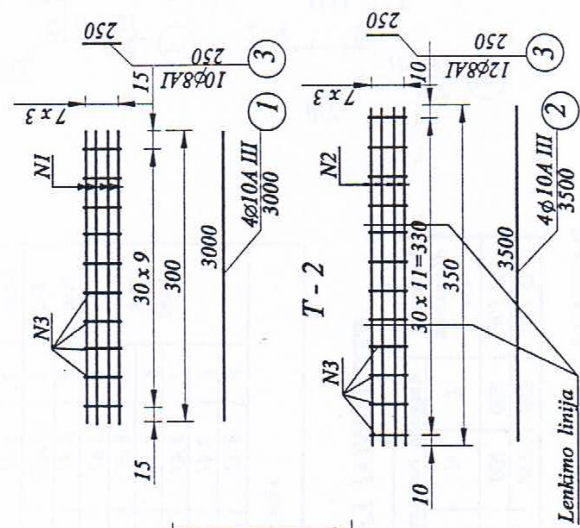

3-3

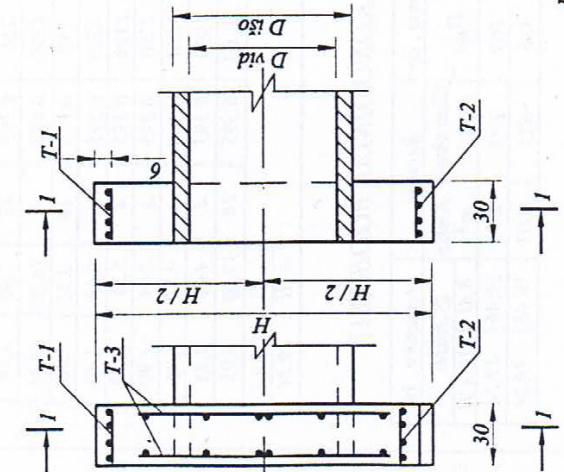

Atestato Nr.	R. BLIUJAUS PROJEKTAVIMO ĮMONĖ			
74-PmAT	Pareigos	V., pavardė	Parašas	Data
S-180-PmAT	PV	R. Bliujus		2025 08
	PA	R. Bliujus		
Stadija	Užsakovas:			
TDP	Kaišiadorių rajono savivaldybės administracijos Žemės ūkio ir aplinkosaugos skyrius			

Kaišiadorių raj. sav., Rumšiškių seniūnijos melioracijos projekto P14-1987 sureguliuotos Pravienos upės bei joje esančių melioracijos statinių remontas

Monolitinis antgalis d800mm vamzdynui

24052-TDP-MS-BR-07

Laida	0
Lapas	Lapų
1	1

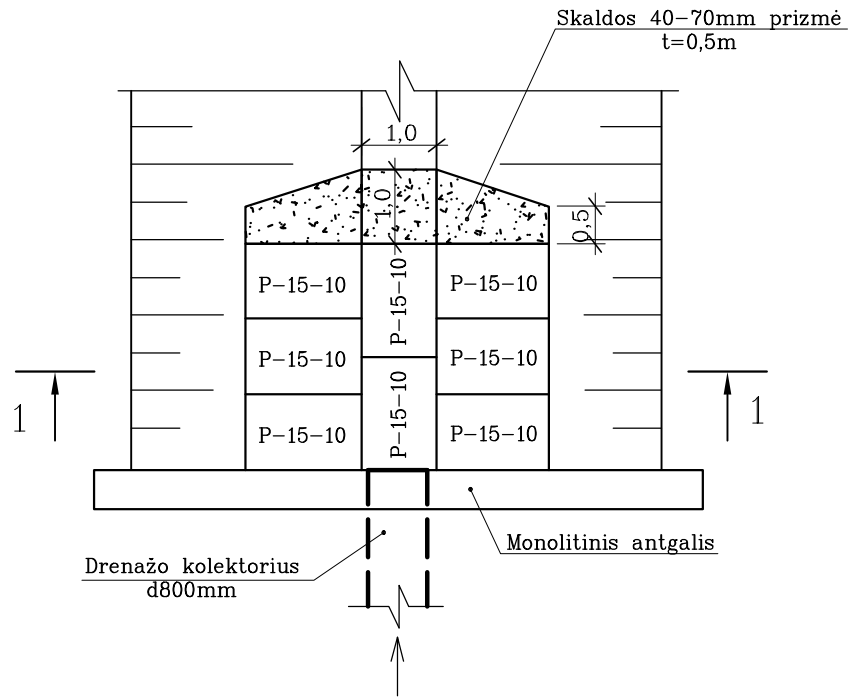

1-1

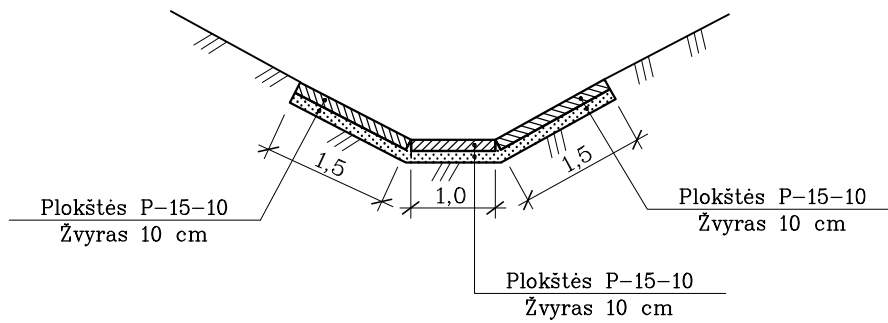

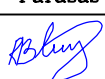
Atestato Nr.	R. BLIUJAUS PROJEKTAVIMO ĮMONĖ				Kaišiadorių raj. sav., Rumšiškių seniūnijos melioracijos projekto P14-1987 sureguliuotos Pravienos upės bei joje esančių melioracijos statinių remontas				
74-PmAT	Pareigos	V. pavardė	Parašas	Data	Drenažo kolektoriaus žiočių d800 mm stiprinimas g/b plokštėmis			Laida	
S-180-PmAT	PV	R.Bliujus		2025 08				0	
	PA	R.Bliujus							
Stadija	Užsakovas:				25061-TDP-MS-BR-08			Lapas	Lapų
TDP	Kaišiadorių rajono savivaldybės administracijos Žemės ūkio ir aplinkosaugos skyrius							1	1