

Statytojas	ALYTAUS RAJONO DAUGŲ VLADO MIRONO GIMNAZIJA, VLADO MIRONO G. 2, LT-64140 DAUGAI, ALYTUS RAJ.
Užsakovas	ALYTAUS RAJONO SAVIVALDYBĖS ADMINISTRACIJA, PULKO G. 21, LT-62135 ALYTUS
Projekto Nr.	PLP-24-016-TDP
Projekto pavadinimas	MOKSLO PASKIRTIES PASTATO (UN. NR.3395-8000-5014), VLADO MIRONO G. 2, DAUGAI, ALYTAUS RAJ. SAV., DALIES PATALPŲ PASKIRTIES KEITIMO Į SPORTO IR ADMINISTRACINĖS PASKIRTIES PATALPAS KAPITALINIO REMONTO PROJEKTAS
Statinio paskirtis	7.11 MOKSLO PASKIRTIES PASTATAI
Statinio kategorija	YPATINGASIS
Statybos rūšis	KAPITALINIS REMONTAS
Projekto dalis	TECHNINĖS SPECIFIKACIJOS BALDAMS IR ĮRANGAI SU VIZUALIZACIJOMIS (INTERJERO SPRENDINIAI)
Projekto dalies Nr.	PLP-24-016-TDP-I
Projekto rengimo etapas	TECHNINIS DARBO PROJEKTAS



Laisvės pr. 77B, Vilnius 06122
Tel. 8652 44457
el.p. pavelas@pletrospartneriai.lt

DIREKTORIUS

PAVEL VERBOVIČ

STATINIO PROJEKTO VADOVAS
Atest. Nr. 17475

AIDAS JASTREMSKAS

RENGĖJA

VIKTORIJA BAUŽIENĖ

BYLOS SUDĖTIES ŽINIARAŠTIS

Eil. Nr.	Dokumento žymuo / pastabos	Dokumento pavadinimas	Lapų sk.	Pastabos
----------	----------------------------	-----------------------	----------	----------

TEKSTINIAI DOKUMENTAI:

1.	PLP-24-016-TDP-I.BSŽ	Bylos sudėties žiniaraštis	1	
2.	PLP-24-016-TDP-I.BSR	Baldų ir įrangos sudėties žiniaraštis	31	

BRĖŽINIAI:

1.	PLP-24-016-TDP-I.B01	Grindų dangų spalvų planas – 1 aukštas	1	
2.	PLP-24-016-TDP-I.B02	Grindų dangų spalvų planas – 2 aukštas	1	
2.	PLP-24-016-TDP-I.B03	Grindų dangų spalvų planas – 3 aukštas	1	
3.	PLP-24-016-TDP-I.B04	Sienų apdailos planas – 1 aukštas	1	
4.	PLP-24-016-TDP-I.B05	Sienų apdailos planas – 2 aukštas	1	
5.	PLP-24-016-TDP-I.B06	Sienų apdailos planas – 3 aukštas	1	
6.	PLP-24-016-TDP-I.B07	Plytelių išdėstymo planas	2	
7.	PLP-24-016-TDP-I.B08	Lubų apdailos planas – 1 aukštas	1	
8.	PLP-24-016-TDP-I.B09	Lubų apdailos planas – 2 aukštas	1	
9.	PLP-24-016-TDP-I.B10	Lubų apdailos planas – 3 aukštas	1	
10.	PLP-24-016-TDP-I.B11	Baldų išdėstymo planas – 1 aukštas	1	
11.	PLP-24-016-TDP-I.B12	Baldų išdėstymo planas – 2 aukštas	1	
12.	PLP-24-016-TDP-I.B13	Baldų išdėstymo planas – 3 aukštas	1	
13.	PLP-24-016-TDP-I.B14	Baldų detalizacijos brėžiniai	3	
14.	PLP-24-016-TDP-I.B15	Vizualizacijos	10	

0	2025-01	Statybos leidimui ir statybai				
Laida	Išleidimo data	Laidos statusas ir išleidimo priežastis (jei taikoma)				
Atestato Nr.	 Laisvės pr. 77B, Vilnius 06122, Tel. 8652 44457 el.p.info@pletrospartneriai.lt			Kompleksas: Mokslo paskirties pastato (un. Nr.3395-8000-5014), Vlodo Mirono g. 2, Daugai, Alytaus raj. sav., dalies patalpų paskirties keitimo į sporto ir administracinės paskirties patalpas kapitalinio remonto projektas		
				Objektas: 7.11. Mokslo paskirties pastatai		
				Bylos sudėties žiniaraštis		Laida
						0
LT	Užsakovas: Alytaus rajono savivaldybės administracija	Žymuo: PLP-24-016-TDP-SA.BSŽ	Lapas 1	Lapų 32		

BALDŲ ŽINIARAŠTIS IR TECHNINĖS SPECIFIKACIJOS

Parengtas mokslo paskirties pastato (unikalus nr. 3395-8000-5014), Vlodo Maironio g. 2, Daugai, Alytaus raj. Savivaldybėje, dalies patalpų paskirties keitimo į sporto ir administracinės paskirties patalpas kapitalinio remonto projekto techninės specifikacijos interjero sprendiniams, baldams ir įrangai su vizualizacijomis projektas atsižvelgiant į pastato paskirtį, patalpų stilistiką, modernizavimo ir remonto ypatumus, vadovaujantis šiuolaikiniais ergonomikos bei funkcionalumo principais.

Kuriant funkcionalų ir estetišką dizainą išlaikomas vientisumas, universalumas, išsprendžiami individualūs konkrečiai patalpai būdingi poreikiai ir erdvių funkcionalumas, pateikiamas spalvinis ir vizualinis sprendimas.

1. BENDROSIOS PASTABOS

- Visi gaminiai turi būti itin aukštos kokybės, pritaikyti visuomeninės paskirties pastatui, t.y. atsižvelgta į intensyvų naudojimą, ir jų dėvėjimasis ir eksploatacinės savybės turi atitikti šiai paskirčiai keliamus reikalavimus;
- Gaminio funkcinės savybės turi atitikti aprašymą arba būti lygiavertės; - Gaminio estetinės savybės turi atitikti gaminio nuotrauką ar brėžinį;
- Visi brėžiniai yra pateikiami kainos skaičiavimui, ne gamybai.
- Visus gaminius, prieš užsakant, būtina derinti su projekto autoriumi ir užsakovu;
- Nurodyti matmenys yra preliminarūs, matmenis tikslintis pagal gaminius;
- Nurodytos spalvos yra preliminarios, konkrečią medžiagą būtina derinti su užsakovu ir projekto autoriumi.
- Prieš užsakant baldus, matmenis būtina matuoti ir tikrintis vietoje;
- Gamintojai yra atsakingi už struktūrinį ir konstruktyvinį baldo tvirtumą ir stabilumą, visuomeniniams pastatams tinkamą dėvėjimąsi. Jei yra kitaip – privalo informuoti projekto autorius;
- Gamintojai yra atsakingi, jog baldai atlaikytų jiems skiriamas svorio apkrovas.
- Privaloma užtikrinti, kad gaminiai būtų saugūs ir kur reikia privaloma informuoti apie tvirtinimus prie sienų
- Visi perkami baldai turi būti vienodo arba maksimaliai panašaus dizaino, vienodos spalvos LMPD plokštės turi būti pagamintos naudojant tą patį laminatą. paviršiaus ir apkantavimo spalvos privalo sutapti.
- Baldų kojos (atramos) turi nebraižyti ir netepti grindų, karkasų metalinės dalys neturi liestis su grindimis
- Prieš gaminant baldus būtina pateikti ir susiderinti gamybinius brėžinius bei numatomų medžiagų fizinius pavyzdžius su visomis jų savybėmis (su numatomais padengimais, šlifavimais ir t.t.) suderinimui su projekto autoriumi ir užsakovais;
- Radus brėžinio ir reikalavimų neatitikimus – būtina pranešti architektams ir kiekvieną neatitikimą susiderinti atskirai;
- Defektuoti gaminiai nepriimami. Jie keičiami naujais arba pašalinami pastebėti defektai.
- Tiekėjas/gamintojas privalo užtikrinti, kad visi gaminiai ir gaminamų gaminių sudedamosios dalys gali būti pristatomi į objektą ir plane nurodytą vietą, kad gaminiai telpa pranešti pro duris, lifthus, langus.

2. REIKALAVIMAI PERKAMIEMS GAMINIAMS IR GAMINAMIEMS BALDAMS

- Visos tvirtinimo į sieną detalės – derinamos su statinio projekto autoriais arba užsakovu;
- Visuose balduose ant kojųčių – visose kojėlose guminės arba plastikinės apsaugos nuo grindų subraižymo;
- Prieš gaminant baldus – būtina įvertinti buitinės technikos, santechnikos prietaisų parametrus, jei jie yra įmontuojami;
- Gaminamų baldų konstrukcijos turi būti vertinamos – kiek galima lengvesnės, geriausiu kainos ir kokybės santykiu.
- Visos matomos tvirtinimo ir jungimo detalės: plokštelės, varžtai, stoveliai, vyriai, vamzdžiai ir kt. privalo būti derinamos su architektais.
- Gaminami baldai (kurie - nurodoma brėžiniuose) turi būti sudaromi iš segmentų, kurie turi būti

	Lapas	Lapų	Laida
PLP-24-016-TDP-SA.BSŽ	2	32	0

Mokslo paskirties pastato (un. Nr.3395-8000-5014) Vlodo Mirono g. 2, Daugai, Alytaus raj. sav., dalies patalpų paskirties keitimo į sporto ir administracinės paskirties patalpas, kapitalinio remonto projektas lengvai pakeičiami naujais arba lengvai atitraukiami langų išvalymui.

3. REIKALAVIMAI PERKAMŲ GAMINIŲ IR GAMINAMŲ BALDŲ FURNITŪRAI

- Visų baldų vyriai – tylaus veikimo; paslėpti (iš fasadinės pusės nematomi);
- Stalčiai su pritraukėjais, tylaus uždarymo; stalčių ištraukimas – pilnas;

4. REIKALAVIMAI NAUDOJAMOMS MEDŽIAGOMS

- Laminuotos medžio drožlių plokštės (LMDP) turi būti sertifikuotos pagal tarptautinį standartą EN 14322 arba lygiavertį standartą, patvirtinantį, kad laminuotos medžio drožlių plokštės atitinka standartus pagal formaldehido kiekio drožlių plokštėje reikalavimą.

- Medžio drožlių plokštėse, MDF, HDF, HPL kenksmingų medžiagų kiekis neviršija ES normatyvuose leistinų normų – E1-324-2 P2 (ne daugiau kaip 0,13)



- Gamybai naudojamos 70 % medienos, medienos medžiagų ir gaminių turi būti iš miškų, sertifikuotų naudojant FSC ar PEFC miškų sertifikavimo sistemas arba lygiavertes sertifikavimo sistemas.



- gamybai naudojamuose produktuose: neturi būti pavojingų cheminių medžiagų, klasifikuojamų priskiriant bet kurią iš toliau nurodytų pavojingumo frazę pagal Reglamentą (EB) Nr. 1272/2008: kancerogeninės (H350, H350i, H351), sukeliančios paveldimus genetinius defektus (H340, H341), toksiškos reprodukcijai (H360D, H360F, 361f, 361d), pavojingos vandens aplinkai (H400, H410, H411), toksiškos ar labai toksiškos (H300, H301, H310, H311, H330, H331), kenkia organams (H370), veikiant ilgą laiką pakenkia kai kuriems organams (H372).



- gamybai naudojamose medžiagose neturi būti daugiau kaip 5 % masės lakiųjų organinių junginių (LOJ); neturi būti ftalatų, kurie naudojami metu atitiktų priskyrimo kuriai nors iš šių frazių (ar jų derinių) kriterijus: H360D, H360F, 361f pagal Reglamentą (EB) Nr. 1272/2008; neturi būti aziridino; neturi būti chromo (VI) junginių; formaldehido išmetamieji teršalai neturi viršyti 0,05 ppm; baldų surinkimui naudojamos medžiagose (klijuose, lipaluose) lakiųjų organinių junginių (LOJ) neturi būti daugiau kaip 5 % medžiagos masės.

- Pakuotė turi atitikti Lietuvos Respublikos pakuočių ir pakuočių atliekų tvarkymo įstatymo ir Lietuvos Respublikos aplinkos ministro 2002 m. birželio 27 d. įsakymu Nr. 348 „Dėl pakuočių ir pakuočių atliekų tvarkymo taisyklių patvirtinimo“ patvirtintų Pakuočių ir pakuočių atliekų tvarkymo taisyklių reikalavimus.

	Lapas	Lapų	Laida
PLP-24-016-TDP-SA.BSŽ	3	32	0



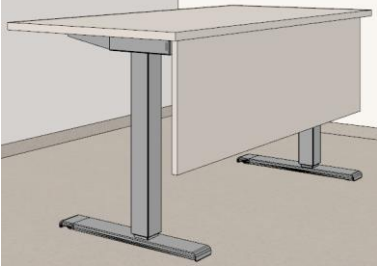

REIZIJOS ŽYMĖJIMAS BRĖŽINYJE	BALDO PAVADINIMAS	TECHNINĖS CHARAKTERISTIKOS IR APRAŠYMAS	BALDO ASOCIATYVI VIZUALIZACIJA AR SCHEMA	MATO VNT	KIEKIS	PATALPOS NR. PAVADINIMAS	
I. STALAI ir KĖDĖS							
1.	K1	Mokinio kėdė	<p>Kėdė mokslui ir darbui besisukanti, reguliuojamo aukščio su ratukais. Nugara sukvėpuojančiu tinkleliu. Sėdynė aptraukta sintetiniu gobelenu.</p> <p>Sėdynė paminkštinta, aptraukta sintetiniu gerai valomu ir netepliu gobelenu.</p> <p>Sėdynės plotis: 490 mm</p> <p>Pakėlimas pneumatinis.</p> <p>Reguliavimas: sėdynės gylio, sėdynės pasvirimas, juosmens atrama ir rankos atrama.</p> <p>Porankiai: R32R: 3D, porankis: chromuotas plienas, juodas poliamidas, pagalvėlė: poliuretanas</p> <p>Pagrindas: ~700 mm skersmens, 5 ratukų pagrindas.</p> <p>Rėmo bei plastiko dalių spalva juoda, sėdynės gobelenas tamsiai pilkas.</p>		vnt	14	Patalpos: 1, 2
2.	K2	Darbo kėdė	<p>Darbo kėdė besisukanti su kvėpuojančiu tinkleliu, Sėdynė aptraukta sintetiniu gobelenu.</p> <p>Pakėlimas pneumatinis</p> <p>Atsparus ugniai sėdynės užpildas</p> <p>Sėdynės plotis: 490 mm</p> <p>Reguliavimas: sėdynės gylio, sėdynės pasvirimas, galvos atrama, juosmens atrama ir rankos atrama.</p> <p>Porankis juodos spalvos plienas, porankio pagalvėlė juodas poliuretanas</p> <p>Pagrindas: 700 mm skersmens, 5 ratukų, poliruotas aliuminis su pagalviu reguliuojamo aukščio</p>		vnt	18	Patalpos: 1, 15, 25, 32, 34-37, 41 (IIIa.)
3.	K3	Darbo kėdė šviesi	<p>Darbo kėdė besisukanti su kvėpuojančiu tinkleliu, Sėdynė aptraukta sintetiniu gobelenu.</p> <p>Sėdynės pakėlimas pneumatinis, ugniai atsparus sėdynės užpildas.</p> <p>Sėdynės plotis: 490 mm</p> <p>Atlošo, sėdynės ir porankių aukščio reguliavimas.</p> <p>Porankis: baltos spalvos plienas, porankio pagalvėlė juoda, poliuretano</p> <p>Pagrindas: 700 mm skersmens, 5 ratukų.</p> <p>Spalva: baltas remas, tinklelis pilka, gobelenas šv. rusva</p>		vnt	8	Patalpa: 32

ER	ŽYMĖJIMAS BRĖŽINYJE	BALDO PAVADINIMAS	TECHNINĖS CHARAKTERISTIKOS IR APRAŠYMAS	BALDO ASOCIATYVI VIZUALIZACIJA AR SCHEMA	MATO VNT	KIEKIS	PATALPOS NR. PAVADINIM- AS
4.	K4	Pasitarimų kambario kėdė	<p>Kompaktiška pasitarimų kambario kėdė Bendras aukštis: 905 mm Sėdynės aukštis: 464 mm Bendras gylis: 600 mm Atlošas tinklelis juodas, Sėdynė paminkštinta, gobelenas sintetinis pilkas, atsparus dėvėjimuisi, trinčiai, gerai valomas, tamsiai pilkos spalvos. Porankiai juodos spalvos. Kėdės sudedamos viena į kitą iki keturių vnt. Rėmas metalinis, miltelinio būdu dažytas juoda spalva. Padrindas su neslystančiais padukais, minkštomis grindims.</p>		vnt	8	Patalpa: 33
5.	ST-70	Stalas 70x70c	<p>Mokymosi stalas mokiniui Ilgis: 70cm Plotis: 70cm Aukštis: 72cm su galimybe reguliuoti 65-75cm. Tvirta metalinė konstrukcija šviesiai pilkos spalvos NCS S 4000-N arba artima. Stalviršis LMDP 18mm, su briaunų kantavimo ABS juosta 2mm, spalva tamsinto ąžuolo rašto</p>  <p>Dviems stalams bendra akustinė pertvarinė sienelė 45cm aukščio pilkos spalvos, tekstilė NCS S 4000-N arba artima.</p>	 <p>paveikslėlyje du stalai su bendra akustine sienele</p>	vnt	10	Patalpos: 1, 2



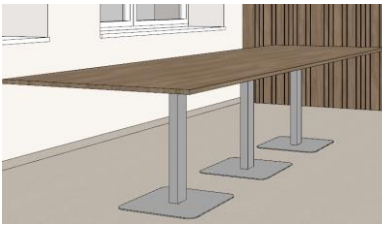

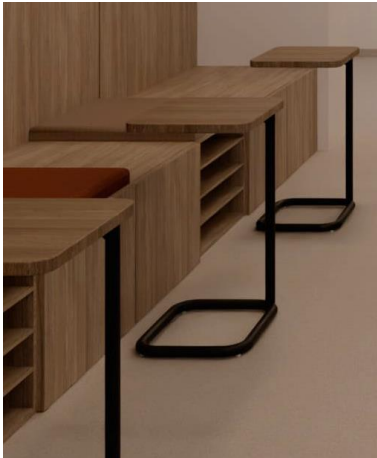
ERZ R	ŽYMĖJIMAS BRĖŽINYJE	BALDO PAVADINIMAS	TECHNINĖS CHARAKTERISTIKOS IR APRAŠYMAS	BALDO ASOCIATYVI VIZUALIZACIJA AR SCHEMA	MATO VNT	KIEKIS	PATALPOS NR. PAVADINIMAS
6.	ST-140	Stalas 140x70cm	<p>Stalas darbui tvirtos metalinės konstrukcijos Ilgis: 140cm Plotis: 70cm Aukštis: 72cm Tvirta metalinė konstrukcija šviesiai pilkos spalvos NCS S 4000-N arba artima. Stalviršis LMDP 18mm, su briaunų kantavimo ABS juosta 2mm, spalva tamsinto ažuolo rašto. Dviems stalams bendra akustinė pertvarinė sienelė 45cm aukščio pilkos spalvos, tekstilė NCS S 4000-N arba artima. Reikalingos akustinės sienelės (2vnt) patalpai nr. 32.</p>		vnt	20	Patalpos: 1, 15, 32, 34-37, 41 (Illa.)
7.	ST-B	Bendradarbybės stalas	<p>Stalas mokslui, darbui, bendradarbybei. Ilgis: 140cm Plotis: 70cm Tvirta metalinė konstrukcija šviesiai pilkos spalvos NCS S 4000-N arba artima. Stalviršis LMDP 18mm, su briaunų kantavimo ABS juosta 2mm, spalva: šviesi rusva NCS S 1002-Y50R arba artima:</p> <p style="text-align: center;">NCS S 1002-Y50R</p>		vnt	4	Patalpa: 32
8.	ST-M	Stalas darbui su kojų uždengimu	<p>Reguliuojamo aukščio mokytojo arba trenerio stalas su kojų uždengimu, Ilgis: 140cm Plotis: 70cm Reguliuojamas aukštis – nuo 56 cm iki 100 cm, prie kurio galima dirbti tiek stovint, tiek ir sėdint. Tvirta metalinė konstrukcija šviesiai pilkos spalvos NCS S 4000-N arba artima. Elektra valdomas stalo aukščio reguliavimas. Stalas su kojų uždengimu, stalviršio ir kojų uždengimu 50 cm aukščio Stalviršis LMDP 18mm, su briaunų kantavimo ABS juosta 2mm, spalva: šviesi rusva NCS S 1002-Y50R arba artima:</p> <p style="text-align: center;">NCS S 1002-Y50R</p>		vnt	2	Patalpa: 1, 25

PLP-24-016-TDP-SA.BSŽ	Lapas	Lapų	Laida
	6	32	0



Mokslo paskirties pastato (un. Nr.3395-8000-5014) Vlodo Mirono g. 2, Daugai, Alytaus raj. sav., dalies patalpų paskirties keitimo į sporto ir administracinės paskirties patalpas, kapitalinio remonto projektas

EI L Z R	ŽYMĖJIMAS BRĖŽINYJE	BALDO PAVADINIMAS	TECHNINĖS CHARAKTERISTIKOS IR APRAŠYMAS	BALDO ASOCIATYVI VIZUALIZACIJA AR SCHEMA	MATO VNT	KIEKIS	PATALPOS NR. PAVADINIM- AS
9.	ST-P	Pasitarimų kambario stalas	<p>Ilgas pasitarimų kambario stalas su trimis vienos kojos atramomis.</p> <p>Ilgis: 345cm Plotis: 105cm Stalo viduryje įmontuotas rozečių blokas Pagrindo kojos metalinės, pagrindo dydis nemažiau kaip 65x65cm Pagrindo spalva pilka atitinkanti arba artima NCS S 4000-N . Stalviršis medžio drožlių plokštės 18mm, spalva tamsinto ąžuolo rašto.</p>		vnt	1	Patalpa: 33
10	ST-S	Šoninis stalielis mažas	<p>Lengvos konstrukcijos stalielis poilsiui, kavai, knygai, planšetei.</p> <p>Bendras aukštis: 650 mm Bendras plotis: 425 mm Bendras gylis: 350 mm Rėmas miltelinio būdu dažytas plienas. Spalva juoda NCS S 9000-N. Stalviršis medžio drožlių plokštės 18mm laminuoti su 2mm ABS kantu, spalva tamsinto ąžuolo rašto;</p>  <p>Stalviršio kampai apvalinti 3cm spinduliu</p>		vnt	4	Patalpa: 2
11	ST-F	Futbolo stalas	<p>Futbolo stalas Bendras ilgis 137cm Plotis 68cm Stalo plotis su rankenomis: 117cm Aukštis 84,5 cm Svoris ~20 kg Reguliuojamos kojytės užtikrina, kad stalas stovės stabiliai. Sutvirtintos kojos. Medžiaga: MDF, metalas, ABS, plastikas Spalva medžio ąžuolo rašto, gali būti kitų neutralių spalvų baltos juodos, pilkos.</p>		vnt	1	Patalpa: 2

PLP-24-016-TDP-SA.BSŽ	Lapas	Lapų	Laida
	7	32	0

ERZRE	ŽYMĖJIMAS BRĖŽINYJE	BALDO PAVADINIMAS	TECHNINĖS CHARAKTERISTIKOS IR APRAŠYMAS	BALDO ASOCIATYVI VIZUALIZACIJA AR SCHEMA	MATO VNT	KIEKIS	PATALPOS NR. PAVADINIMAS
II. KORPUSINIAI BALDAI							
12	SP-S	Spintelė sėdėjimui	<p>Spintelė sėdėjimui bei daiktų, laikymui. Bendrasis ilgis: 590cm, tikslinti faktinį atstumą tarp sienų. Gylis 60cm Aukštis 42cm Korpusas iš LMDP medžio drožlių plokštės min. 18 mm storio, atspari drėgmei, dilimui, lengvai valoma. Fasada ir išorinės briaunos su 2mm ABS kantu Durelės stidaromos paimat už prailginto šono. Lentynos iš 10mm storio baldinės splokštės. Spalva tamsinto ažuolo rašto Sėdėjimo paminkštėjimai gaminami iš standaus formą laikančio porolono, be papildomo karkasos dydis 58x58cm aukštis 5cm. Gobelenų spalvos: Plytų raudonumo spalvos (1vnt) Rudos spalvos (3vnt): Detaliau žr. Baldų detalizacijos palnuose.</p>	   	vnt	1	Patalpa: 2

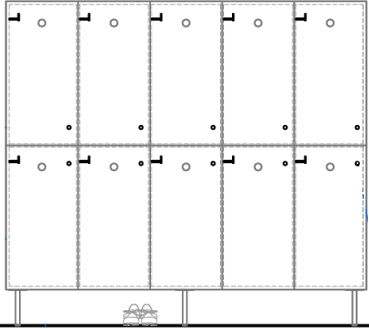

PLP-24-016-TDP-SA.BSŽ	Lapas	Lapų	Laida
	8	32	0

ET R Z R	ŽYMĖJIMAS BRĖŽINYJE	BALDO PAVADINIMAS	TECHNINĖS CHARAKTERISTIKOS IR APRAŠYMAS	BALDO ASOCIATYVI VIZUALIZACIJA AR SCHEMA	MATO VNT	KIEKIS	PATALPOS NR. PAVADINIMAS
13	SP-R-5	Rūbinės spinta 5-ių dalių, šviesi	<p>Persirengimo spinta penkių dalių su persirengimo vieta viršuje ir apačioje, t.y. persirengimo vietų 10-ios.</p> <p>Bendrasis ilgis: 200cm</p> <p>Vienos persirengimo dalies plotis 40cm</p> <p>Gylis 40cm</p> <p>Spintelės aukštis 180cm</p> <p>Pakelta virš grindų 20cm</p> <p>Korpusas iš LMDP medžio drožlių plokštės min. 18 mm storio, atspari drėgmei, dilimui, lengvai valoma. Fasada ir išorinės briaunos su 2mm ABS kantu</p> <p>Spintelės durelės su frezuota anga atidarymui, todėl gaminamos iš faneros ir padengtos HPL laminatu.</p> <p>Spalva šviesi rusva NCS S 1002-Y50R arba artima:</p>  <p>Spintelės durelių atidarymo kryptį tikslinti pagal Baldų išdėstymo plano 1 aukšto brėžinį.</p> <p>Vyriai: metaliniai, su švelnaus uždarymo mechanizmu.</p> <p>Jei reikalinga dėl tvirtumo montuojamos atraminės 20cm kojelės</p> <p>Detaliau žr. Baldų detalizacijos palnuose.</p>		vnt	1	Patalpa: 8
14	SP-R-4	Rūbinės spinta 4-ių dalių, šviesi	<p>Persirengimo spinta keturių dalių su persirengimo vieta viršuje ir apačioje, t.y. persirengimo vietų 8-ios.</p> <p>Bendrasis ilgis: 160cm</p> <p>Vienos persirengimo dalies plotis 40cm</p> <p>Gylis 40cm</p> <p>Spintelės aukštis 180cm</p> <p>Pakelta virš grindų 20cm</p> <p>Korpusas iš LMDP medžio drožlių plokštės min. 18 mm storio, atspari drėgmei, dilimui, lengvai valoma. Fasada ir išorinės briaunos su 2mm ABS kantu</p> <p>Spintelės durelės su frezuota anga atidarymui, todėl gaminamos iš faneros ir padengtos HPL laminatu.</p> <p>Spalva šviesi rusva NCS S 1002-Y50R arba artima:</p> 	<p>Vaizdas analogiškas SP-R-5 arba SP-R-3, tik keturių vertikalių dalių.</p>	vnt	1	Patalpa: 9



PLP-24-016-TDP-SA.BSŽ	Lapas	Lapų	Laida
	9	32	0

ET R Z R	ŽYMĖJIMAS BRĖŽINYJE	BALDO PAVADINIMAS	TECHNINĖS CHARAKTERISTIKOS IR APRAŠYMAS	BALDO ASOCIATYVI VIZUALIZACIJA AR SCHEMA	MATO VNT	KIEKIS	PATALPOS NR. PAVADINIMAS
			<p>Spintelės durelių atidarymo kryptį tikslinti pagal Baldų išdėstymo plano 1 aukšto brėžinį.</p> <p>Vyriai: metaliniai, su švelnaus uždarymo mechanizmu.</p> <p>Jei reikalinga dėl tvirtumo montuojamos atraminės 20cm kojelės.</p> <p>Detaliau žr. Baldų detalizacijos palnuose.</p>				
15	SP-R-3	Rūbinės spinta 3-ių dalių, šviesi	<p>Persirengimo spinta trijų dalių su persirengimo vieta viršuje ir apačioje, t.y. persirengimo vietų 6-ios.</p> <p>Bendrasis ilgis: 120cm</p> <p>Vienos persirengimo dalies plotis 40cm</p> <p>Gylis 40cm</p> <p>Spintelės aukštis 180cm</p> <p>Pakelta virš grindų 20cm</p> <p>Korpusas iš LMDP medžio drožlių plokštės min. 18 mm storio, atspari drėgmei, dilimui, lengvai valoma. Fasadai ir išorinės briaunos su 2mm ABS kantu</p> <p>Spintelės durelės su frezuota anga atidarymui, todėl gaminamos iš faneros ir padengtos HPL laminatu.</p> <p>Spalva šviesi rusva NCS S 1002-Y50R arba artima:</p> <div data-bbox="491 1205 810 1317" style="border: 1px solid black; padding: 5px; text-align: center; margin: 5px 0;"> <p>NCS S 1002-Y50R</p> </div> <p>Spintelės durelių atidarymo kryptį tikslinti pagal Baldų išdėstymo plano 1 aukšto brėžinį.</p> <p>Vyriai: metaliniai, su švelnaus uždarymo mechanizmu.</p> <p>Jei reikalinga dėl tvirtumo montuojamos atraminės 20cm kojelės.</p> <p>Detaliau žr. Baldų detalizacijos palnuose.</p>		vnt	3	Patalpa: 41 (1aukštas)
16	SP-RM-5	Rūbinės spinta 5 dalių, medžio rašto	<p>Persirengimo spinta keturių dalių su persirengimo vieta viršuje ir apačioje, t.y. persirengimo vietų 10-ios.</p> <p>Bendrasis ilgis: 200cm</p> <p>Vienos persirengimo dalies plotis 40cm</p> <p>Gylis 40cm</p> <p>Spintelės aukštis 180cm</p> <p>Pakelta virš grindų 20cm</p> <p>Spintos konstrukcija tokia pati kaip SP-R-5, tik baldinė plokštė tamsinto ąžuolo rašto:</p>		vnt	1	Patalpa: 41 (1aukštas)

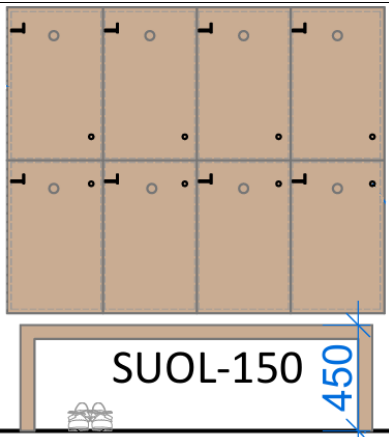

PLP-24-016-TDP-SA.BSŽ	Lapas	Lapų	Laida
	10	32	0

REI	ŽYMĖJIMAS BRĖŽINYJE	BALDO PAVADINIMAS	TECHNINĖS CHARAKTERISTIKOS IR APRAŠYMAS	BALDO ASOCIATYVI VIZUALIZACIJA AR SCHEMA	MATO VNT	KIEKIS	PATALPOS NR. PAVADINIMAS
			 <p>Spintelės durelių atidarymo kryptį tikslinti pagal Baldų išdėstymo plano 1 aukšto brėžinį. Detaliau žr. Baldų detalizacijos palnuose.</p>				
17	SP-RM-4	Rūbinės spinta 4-ių dalių, medžio rašto (derinama su suolu SUOL-150)	<p>Persirengimo spinta keturių dalių su persirengimo vieta viršuje ir apačioje, t.y. persirengimo vietų 8-ios. Bendrasis ilgis: 160cm Vienos persirengimo dalies plotis 40cm Gylis 40cm Spintelės aukštis 130cm Pakelta virš grindų 50cm Korpusas iš LMDP medžio drožlių plokštės min. 18 mm storio, atspari drėgmei, dilimui, lengvai valoma. Fasadai ir išorinės briaunos su 2mm ABS kantu Spintelės durelės su frezuota anga atidarymui, todėl gaminamos iš faneros ir padengtos HPL laminatu. Spalva tamsinto ąžuolo rašto:</p>  <p>Spintelės durelių atidarymo kryptį tikslinti pagal Baldų išdėstymo plano 1 aukšto brėžinį. Vyriai: metaliniai, su švelnaus uždarymo mechanizmu. Jei reikalinga dėl tvirtumo montuojamos atraminės 20cm kojelės. Detaliau žr. Baldų detalizacijos palnuose.</p>		vnt	4	Patalpa: 8, 9
18	SP-RM-3	Rūbinės spinta 3-ių dalių, medžio rašto (derinama su suolu SUOL-150)	<p>Persirengimo spinta trijų dalių su persirengimo vieta viršuje ir apačioje, t.y. persirengimo vietų 6-ios. Spintos konstrukcija tokia pati kaip SP-RM-4 tik 3 vertikalių dalių. Bendrasis ilgis: 120cm Vienos persirengimo dalies</p>		vnt	1	Patalpa: 9

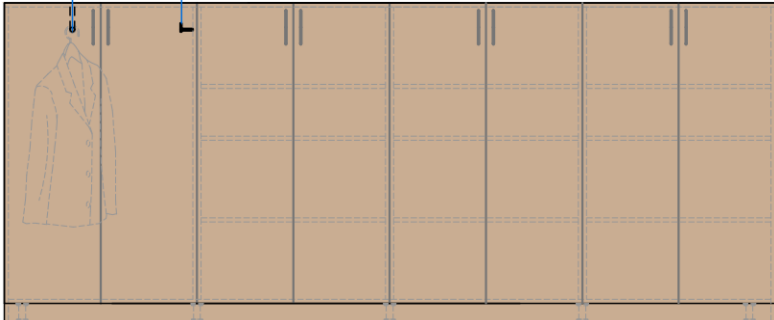

PLP-24-016-TDP-SA.BSŽ	Lapas	Lapų	Laida
	11	32	0

REIZIJA	ŽYMĖJIMAS BRĖŽINYJE	BALDO PAVADINIMAS	TECHNINĖS CHARAKTERISTIKOS IR APRAŠYMAS	BALDO ASOCIATYVI VIZUALIZACIJA AR SCHEMA	MATO VNT	KIEKIS	PATALPOS NR. PAVADINIMAS
			<p>plotis 40cm Gylis 40cm Spintelės aukštis 130cm Pakelta virš grindų 50cm Spalva tamsinto ąžuolo rašto:</p>  <p>Spintelės durelių atidarymo kryptį tikslinti pagal Baldų išdėstymo plano 1 aukšto brėžinį. Detaliau žr. Baldų detalizacijos palnuose.</p>				
19	SP-RM-2	Rūbinės spinta 2-ių dalių, medžio rašto (derinama su suolu SUOL-150)	<p>Persirengimo spinta dviejų dalių su persirengimo vieta viršuje ir apačioje, t.y. persirengimo vietų 4-ios. Spintos konstrukcija tokia pati kaip SP-RM-4 tik 2 vertikalių dalių. Spalva tamsinto ąžuolo rašto. Spintelės durelių atidarymo kryptį tikslinti pagal Baldų išdėstymo plano 1 aukšto brėžinį. Detaliau žr. Baldų detalizacijos palnuose.</p>		vnt	1	Patalpa: 8
20	SPF-170	Spintelė plaukų džiovintuvams, 170cm ilgio	<p>Dekoratyvinė spintelė apkljuojama plytele su šone įrengtomis inventorinėmis durelėmis plaukų džiovintuvams įjungti. Bendras ilgis 170cm Gylis 40cm Aukštis 90cm Įrengiamos rozetės pažymėta Baldų išdėstymo plane 1A. Tvirtas spintelės karkasas gaminamas iš metalo, kad atlaikytų plytelės svorį padengiams faneros, OSF ar kita lygiavertiška medžia tinkama kaip pagrindas padengti plyteles. Plytelės kraštai suleisdžiami 45laipsn. kampu užsandarinant hermetiku. Plytelės perkamos kartu su bendru kiekiu reikalingu apdailai. Detaliau žr. Baldų detalizacijos palnuose.</p>		vnt	1	Patalpa: 8

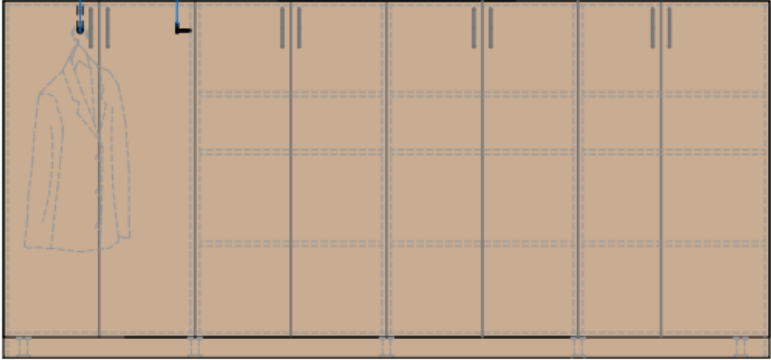

PLP-24-016-TDP-SA.BSŽ	Lapas	Lapų	Laida
	12	32	0

ET R	ŽYMĖJIMAS BRĖŽINYJE	BALDO PAVADINIMAS	TECHNINĖS CHARAKTERISTIKOS IR APRAŠYMAS	BALDO ASOCIATYVI VIZUALIZACIJA AR SCHEMA	MATO VNT	KIEKIS	PATALPOS NR. PAVADINIMAS
21	SPF-100	Spintelė plaukų džiovintuvams, 100cm ilgio	Dekoratyvinė spintelė apklijuojama plytele su šone įrengtomis inventorinėmis duralėmis plaukų džiovintuvams įjungti. Bendras ilgis 100cm Gylis 40cm Aukštis 90cm Įrengiamos rozetės pažymėta Baldų išdėstymo plane 1A. Savybės kaip spintelės SPF-170. Detaliau žr. Baldų detalizacijos palnuose.		vnt	1	Patalpa: 9
22	SP-TR	Spinta trenerių kabinete	 Keturių dalių spinta su dviverėmis duralėmis. Viena dalis pakabinti drabužiams, o kitose lentynos trijuose aukščiuose su galimybe reguliuoti aukštį. Bendras ilgis 340cm Gylis 50cm Aukštis 140cm Korpusas iš LMDP medžio drožlių plokštės min. 18 mm storio, atspari drėgmei, dilimui, lengvai valoma. Fasada ir išorinės briaunos su 2mm ABS kantu Vyriai: metaliniai, su švelnaus uždarymo mechanizmu. Rankenėlės: metalinės arba plastikinės, ergonomiškos formos, užapvalintos, lengvai valomos, spalva nerūdijančio plieno. Drabužiai kabinami ant ištraukiamos pakabėlės. Konstrukcija stabili – tvirtinama prie sienos Spalva tamsinto ąžuolo rašto: Detaliau žr. Baldų detalizacijos palnuose.		vnt	1	Patalpa: 15
23	SP-B	Spinta bendradarbystės erdvėje			vnt	2	Patalpa: 32 bendradarbystės erdvė



PLP-24-016-TDP-SA.BSŽ	Lapas	Lapų	Laida
	13	32	0

EIR R	ŽYMĖJIMAS BRĖŽINYJE	BALDO PAVADINIMAS	TECHNINĖS CHARAKTERISTIKOS IR APRAŠYMAS	BALDO ASOCIATYVI VIZUALIZACIJA AR SCHEMA	MATO VNT	KIEKIS	PATALPOS NR. PAVADINIMAS
			<p>Keturių dalių spinta su dvivėrimis durelėmis. Viena dalis pakabinti drabužiams, o kitose lentynos trijuose aukščiuose su galimybe reguliuoti aukštį.</p> <p>Bendras ilgis 300cm Gylis 50cm Aukštis 140cm Korpusas iš LMDP medžio drožlių plokštės min. 18 mm storio, atspari drėgmei, dilimui, lengvai valoma. Fasada ir išorinės briaunos su 2mm ABS kantu</p> <p>Vyriai: metaliniai, su švelnaus uždarymo mechanizmu. Rankenėlės: metalinės arba plastikinės, ergonomiškos formos, užapvalintos, lengvai valomos, spalva nerūdijančio plieno. Drabužiai kabinami ant ištraukiamos pakabėlės. Konstrukcija stabili –tvirtinama prie sienos Spalva tamsinto ąžuolo rašto:</p> <p>Detaliau žr. Baldų detalizacijos palnuose.</p>				
24	AKUST	Akustinė erdvė			vnt	4	Patalpa: 31, Illa koridorius
<p>Akustinė erdvė su sėdėjimo vietomis bei stalu. Bendras plotis 226cm (tikslinama pagal faktinį lango plotį)</p>							

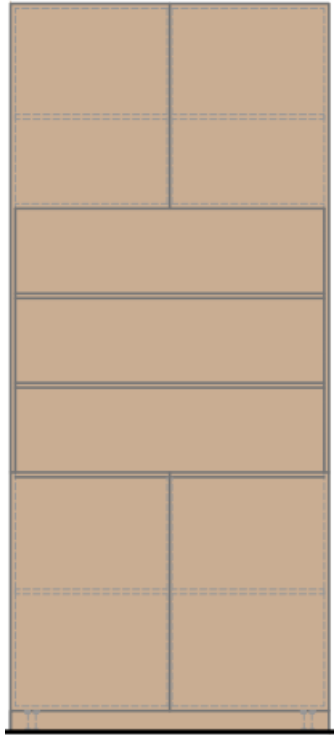

PLP-24-016-TDP-SA.BSŽ	Lapas	Lapų	Laida
	14	32	0

E I R Z R	ŽYMĖJIMAS BRĖŽINYJE	BALDO PAVADINIMAS	TECHNINĖS CHARAKTERISTIKOS IR APRAŠYMAS	BALDO ASOCIATYVI VIZUALIZACIJA AR SCHEMA	MATO VNT	KIEKIS	PATALPOS NR. PAVADINIM- AS
			<p>Gylis 80cm Aukštis 275cm iki lubų (tikslinama pagal faktinė lubų aukšti) Sėdynės aukštis 45cm (įskaitiant paminkštinimo dalį). Stalo plotis 80cm Stalo ilgis 110cm Stalo aukštis 75cm Karkaso medžiaga: medžio drožlių plokštė ≥18mm. Išorinės briaunos kantuojamos 2mm PVC juosta Korpuso spalva tamsinto ąžuolo rašto:</p>  <p>Stalo metalinis pagrindas su viena koja grindų atrama ne mažesnė kaip 65x65cm. Pagrindas plieninis miltelinu būdu dažytas pilka spalva NCS S 4000-N Akustinės erdvės sidinės sienos virš suolų ir lubos aptraukiamos garsą sugeriančia akustine medžiaga. Taip pat įrengiami sėdynių paminkštinimai. Gobelenas atsparus dėvėjimuisi, neteplus, lengvai valomas, užpildas standus išlaikantis formą, Akustinės dalys formuojamos iš 20cm pločio juostų. Atlošo juosta platesnė, kad kompensuoti susidariusį aukščio perteklių ir platesnė patogesniai sėdėjimui. Gobeleno spalva artima NCS S 5020-Y50R</p>  <p>Šoninė matoma siena apdailinama juoda MDF plokštė su tamsinto ąžuolo rašto medžio lukštu bei frezuotomis juostelėmis, Tarp akustinių edvių montuojama spinta (SP-A) taip, kad fasadai būtų sulygiuoti su priekine akustinių edvių briauna, nes jos nevienodo gylio. Detaliau žr. Baldų detalizacijos palnuose.</p>				



PLP-24-016-TDP-SA.BSŽ	Lapas	Lapų	Laida
	15	32	0

EI R Z R	ŽYMĖJIMAS BRĖŽINYJE	BALDO PAVADINIMAS	TECHNINĖS CHARAKTERISTIKOS IR APRĄŠYMAS	BALDO ASOCIATYVI VIZUALIZACIJA AR SCHEMA	MATO VNT	KIEKIS	PATALPOS NR. PAVADINIM- AS
25	SP-A	Spinta jungianti akustines erdves	<p>Spinta su atvirktomis ir uždromomis lentynomis Bendras plotis ~120cm, tikslinti pagal faktinį tarpą tarp akustinių erdvių, t.y. tarpą tarp langų Gylis 60cm Aukštis iki lubų ~275cm, tikslinti pagal faktinį lubų aukštį Karkaso medžiaga: medžio drožlių plokštė ≥18mm. Išorinės briaunos ir fasadai kantuojami 2mm PVC juosta Durelės atidaromos paspaudimu. Spalva tamsinto ąžuolo rašto:</p>  <p>Spinta montuojama tarp akustinių edvėmių (AKUST) taip, kad fasadai būtų sulygiuoti su priekine akustinių erdvių briauna, nes jos nevienodo gylio. Detaliau žr. Baldų detalizacijos palnuose.</p>		vnt	2	Patalpa: 31, Illa koridorius
26	VIRT	Bendradar- bystės erdvės virtuvėlė	<p>Bendras plotis 180cm Gylis 60cm Aukštis iki lubų ~275cm, tikslinti pagal faktinį lubų aukštį Stalviršio aukštis 90cm Apatinėse spintelėse įmontuotas šaldytuvas ir mikrobangų krosnelė. Likusi dalis užpildoma stalčiais. Viršutinėse spintelėse virš plautuvės montuojama indų džiovyklė. Stalviršis iš HPL compact plokštės su iš apačios montuojama plautuve. Plautuvė akmens masės ir aukštas maišytuvas grafito spalvos, Viršutinėse spintelėse įmontuotas LED stalviršio apšvietimas įjungiamas sensoriumi. Viršutinių spintelių durelės pailginamos patogesniai atidarymui be rankenėlių. Karkasas ir fasadai iš LMDP medžio drožlių plokštės. Durelės bei išorinės spintelės briaunos kantuojamos 2mm PVC juosta Spalva tamsinto ąžuolo rašto:</p>		vnt	1	Patalpa: 32



PLP-24-016-TDP-SA.BSŽ	Lapas	Lapų	Laida
	16	32	0

ER	ŽYMĖJIMAS BRĖŽINYJE	BALDO PAVADINIMAS	TECHNINĖS CHARAKTERISTIKOS IR APRAŠYMAS	BALDO ASOCIATYVI VIZUALIZACIJA AR SCHEMA	MATO VNT	KIEKIS	PATALPOS NR. PAVADINIM- AS
			 <p>Detaliau žr. Baldų detalizacijos palnuose.</p>				
III. KITI SĖDĖJIMO IR POILSIO BALDAI							
27	SUOL-150	Suolas medinis 150cm ilgio	<p>Suolai iš lygiagrečių horizontalių ir vertikalų lentjuosčių.</p> <p>Ilgis: 150cm Plotis: 50cm</p> <p>Gaminama iš kietmedžio medžio masyvo arba faneruoto MDF bei dengiama tamsinto ąžuolo spalva</p> <p>Paviršiaus šlifuotas, padengiama išlaikant natūralią medienos faktūrą.</p> <p>Lentjuostės sujungtos metaliniais stulpais su tarpais sudarant stabilią konstrukciją.</p> <p>Važtai įfrezuojami ir paslepiami medžio tekstūros kamščiais.</p> <p>Drėgmei atsparus paviršius, lengvai valomas.</p> <p>Spalva tamsinto ąžuolo rašto:</p>  <p>Detaliau žr. Baldų detalizacijos palnuose.</p>		vnt	4	Patalpa: 3, 8, 9, 41 (la.)
28	SUOL-100	Suolas medinis 100cm ilgio	<p>Suolai iš lygiagrečių horizontalių ir vertikalų lentjuosčių.</p> <p>Ilgis: 100cm Plotis: 50cm</p> <p>Savybės analogiškos kaip ir suolo SUOL-100</p> <p>Detaliau žr. Baldų detalizacijos palnuose.</p>		vnt	1	Patalpa: 4

PLP-24-016-TDP-SA.BSŽ	Lapas	Lapų	Laida
	17	32	0

EI R Z R	ŽYMĖJIMAS BRĖŽINYJE	BALDO PAVADINIMAS	TECHNINĖS CHARAKTERISTIKOS IR APRAŠYMAS	BALDO ASOCIATYVI VIZUALIZACIJA AR SCHEMA	MATO VNT	KIEKIS	PATALPOS NR. PAVADINIM- AS
29	GUL	Poilsio gultas	<p>Ergonomiškas SPA erdvių gultas patogiam sėdėjimui, poilsiui.</p> <p>Konstrukcija: lenkta, pritaikyta žmogaus kūno formoms skirta atsipalaiduoti.</p> <p>Pagamintas iš ąžuolo arba kito skietmedžio kaip pirties lentelių, padengto tamsinto ąžuolo spalvos impregnantu.</p> <p>Lamelės išdėstytos horizontaliai su vienodais tarpais ventilacijai ir vandens nubėgimui</p> <p>Kraštai nugalinti, paviršius šlifluotas, lygus.</p> <p>Rėmas formuojamas klijuojant medieną gali būti naudojama impregnuota džiovinta spygliuočio mediena.</p> <p>Apdaila impregnuojanti ir apsauganti nuo drėgmės bei pelėsio, druskos poveikio, paviršius lengvai valomas.</p> <p>Bendras ilgis: 180cm Plotis: 65cm Aukštis (aukščiausioje nugaros dalyje): 90cm</p>		vnt	6	Patalpa: 12, 13
30	SĖD-MO	Sėdėjimo modulis	<p>Sėdėjimo modulis Dydis 90x90cm Bendras aukštis 62cm Keturių dalių sėdėjimo modulis patogus vaikų laisvalaikiui.</p> <p>Dalys aptrauktos lengvai valomu gobelenu dengtu impregnantu, atsparus intensyviai dėvėjimui, lengvai valomas.</p> <p>Baldas be kieto rėmo, pagamintas iš elastingo, smūgius sugeriančio porolono ar analogiško medžiagos.</p> <p>Konstrukcija turi būti pakankamai tvirta, kad vaikas galėtų užlipti ir atsistoti (apkrova: min. 100 kg).</p> <p>Gobeleno dalių spalvos nuo viršaus artimos nurodytoms: Pilka: NCS S 4000N Molio raudonumo ruda: NCS S2060-Y70R Šviesiai ruda: NCS S 2002-Y50R Tamsiai mėlyna: NCS S 6020-R80B</p>		vnt	2	Patalpa: 2



PLP-24-016-TDP-SA.BSŽ	Lapas	Lapų	Laida
	18	32	0

EI R Z R	ŽYMĖJIMAS BRĖŽINYJE	BALDO PAVADINIMAS	TECHNINĖS CHARAKTERISTIKOS IR APRAŠYMAS	BALDO ASOCIATYVI VIZUALIZACIJA AR SCHEMA	MATO VNT	KIEKIS	PATALPOS NR. PAVADINIMAS
31	SĖD-M	Sėdmaišis mėlynas	<p>Sėdmaišis su vidiniu maišu. Dydis 80x80x80cm Skalbiamas, valomas išorinis maišas. Su papildymo galimybe. Užpildas - polistirolu granulės. Viršus iš vandeniui atsparaus poliesterinio gobeleno. Tūris 230 l. Spalva: tamsiai mėlyna</p> 		vnt	1	Patalpa: 2
32	SĖD-R	Sėdmaišis molio rudumo spalvos	<p>Sėdmaišis su vidiniu maišu. Dydis 80x80x80cm Skalbiamas, valomas išorinis maišas. Su papildymo galimybe. Užpildas - polistirolu granulės. Viršus iš vandeniui nepralaidaus poliesterio. Tūris 230 l. Spalvos: molio rudumo spalvos artimos NCS S2060-Y70R</p> 		vnt	1	Patalpa: 2
33	MSUOL-L	Minkštasuolis ilgas	<p>Minkštasuolis vidutinio ilgio ant I formos kojų su kilnojamu staliu. Sėdynės aukštis: 462 mm Bendras ilgis: 2180 mm Bendras plotis: 720 mm Korpusas: fanera su medienos masyvo tarpais konstrukcijos sutvirtinimui. Kojos ir rėmas: metalinės, dažytos miltelininiu būdu, su grindų apsauga (plastikiniai / guminiai antgaliai). Minkštoji dalis: aukšto tankio poliuretano porolonas ($\geq 30 \text{ kg/m}^3$), kad išlaikytų formą ir komfortą. Apmušalas: tvirtas, atsparus dėvėjimuisi audinys ($\geq 40\,000$ Martindale ciklų), lengvai valomas. Rėmas juoda spalva Gobeleno spalva šviesiai ruda artima NCS S 2002-Y50R:</p> 		vnt	3	Patalpa: 17, 23



E I R	ŽYMĖJIMAS BRĖŽINYJE	BALDO PAVADINIMAS	TECHNINĖS CHARAKTERISTIKOS IR APRAŠYMAS	BALDO ASOCIATYVI VIZUALIZACIJA AR SCHEMA	MATO VNT	KIEKIS	PATALPOS		
							NR.	PAVADINIMAS	AS
34	MSUOL-M	Minkštasuolis vidutinis	<p>Minkštasuolis vidutinio ilgio ant I formos kojųčių su kilnojamu staleliu. Sėdynės aukštis: 462 mm Bendras ilgis: 1450 mm Bendras plotis: 720 mm Korpusas: fanera su medienos masyvo tarpais konstrukcijos sustvirtinimui. Kojos ir rėmas: metalinės, dažytos miltelinio būdu, su grindų apsauga (plastikiniai / guminiai antgaliai). Stalviršis ąžuolo masyvo, padengtas UV atspariu pusiau blizgiu laku. Minkštoji dalis: aukšto tankio poliuretano porolonas ($\geq 30 \text{ kg/m}^3$), kad išlaikytų formą ir komfortą. Apmušalas: tvirtas, atsparus dėvėjimuisi audinys ($\geq 40\,000$ Martindale ciklų), lengvai valomas. Rėmas juoda spalva Gobeleno spalva šviesiai ruda.</p>		vnt	3	Patalpa: 31		
35	MSUOL-S	Minkštasuolis mažas	<p>Minkštasuolis kvadratinis ant I formos kojųčių. Sėdynės aukštis: 462 mm Bendras ilgis: 720 mm Bendras plotis: 720 mm Korpusas: fanera su medienos masyvo tarpais konstrukcijos sustvirtinimui. Kojos ir rėmas: metalinės, dažytos miltelinio būdu, su grindų apsauga (plastikiniai / guminiai antgaliai). Minkštoji dalis: aukšto tankio poliuretano porolonas ($\geq 30 \text{ kg/m}^3$), kad išlaikytų formą ir komfortą. Apmušalas: tvirtas, atsparus dėvėjimuisi audinys ($\geq 40\,000$ Martindale ciklų), lengvai valomas. Rėmas juoda spalva Gobeleno spalva molio raudonumo ruda.</p>		vnt	3	Patalpa: 31		
36	S1-K	Kampinė sofa kairinė	<p>Sofa sėdėjimui su prailgimu kojoms ištiesti, kairėje. Bendras ilgis 250cm Bendras gylis iki 178cm Bendras aukštis 85cm Sėdynės aukštis 45cm Rėmas pagamintas iš masyvios medienos. Kojelės juodos metalinės su neslidžiu paduku su grindų apsauga. Konstrukcija turi būti stabili ir atlaikyti ne mažesnę nei 300 kg bendrą apkrovą. Audinys atsparus dėvėjimuisi, lengvai valomas audinys ir atsparus dažnam valymui. Sofos konstrukcija turi būti be aštrių kampų, atlošas turi būti ergonomiškas, palenktas komfortiškam atsirėmimui. Gobeleno spalva pilka artima</p>		vnt	1	Patalpa: 1		
PLP-24-016-TDP-SA.BSŽ					Lapas	Lapų	Laida		
					20	32	0		

EI R Z R	ŽYMĖJIMAS BRĖŽINYJE	BALDO PAVADINIMAS	TECHNINĖS CHARAKTERISTIKOS IR APRAŠYMAS	BALDO ASOCIATYVI VIZUALIZACIJA AR SCHEMA	MATO VNT	KIEKIS	PATALPOS NR. PAVADINIM- AS
			spalvai NCS S 4000-N  Komplektuojama su pagalvėlimis pilkos spalvos (1vnt) ir tamsiai mėlynos spalvos (1vnt)				
37	S1-D	Kampinė sofa dešininė	Sofa sėdėjimui su prailginiu kojoms ištiesti, dešinėje. Savybės kaip kairinės sofas S1-K Tik abi sofas pagalvėlės pilkos sofas spalvos.		vnt	1	Patalpa: 15
38	S1-K-S	Kampinė sofa kairinė	Sofa sėdėjimui su prailginiu kojoms ištiesti, kairėje. Bendrasis ilgis 200cm Bendrasis gylis iki 125cm Bendrasis aukštis 85cm Sėdynės aukštis 45cm Rėmas pagamintas iš masyvios medienos. Kojelės juodos metalinės su neslidžiu paduku su grindų apsauga. Konstrukcija turi būti stabili ir atlaikyti ne mažesnę nei 250 kg bendrą apkrovą. Audinys atsparus dėvėjimuisi, lengvai valomas audinys ir atsparus dažnam valymui. Sofos konstrukcija turi būti be aštrių kampų, atlošas turi būti ergonomiškas, palenktas komfortiškam atsirėmimui. Gobeleno spalva pilka artima spalvai NCS S 4000-N		vnt	1	Patalpa: 32
39	S1-S	Sofa maža	Kompaktiška sofa sėdėjimui dvivietė. Bendrasis ilgis 150cm Bendrasis gylis iki 90cm Bendrasis aukštis 85cm Sėdynės aukštis 45cm Rėmas pagamintas iš masyvios medienos. Kojelės juodos metalinės su neslidžiu paduku su grindų apsauga. Konstrukcija turi būti stabili ir atlaikyti ne mažesnę nei 200 kg bendrą apkrovą. Audinys atsparus dėvėjimuisi, lengvai valomas audinys ir atsparus dažnam valymui. Sofos be aštrių kampų, atlošas t turi būti ergonomiškas, palenktas komfortiškam atsirėmimui. Gobeleno spalva pilka artima spalvai NCS S 4000-N		vnt	4	Patalpa: 32, 35, 36, 41

PLP-24-016-TDP-SA.BSŽ	Lapas	Lapų	Laida
	21	32	0

E I R Z R	ŽYMĖJIMAS BRĖŽINYJE	BALDO PAVADINIMAS	TECHNINĖS CHARAKTERISTIKOS IR APRAŠYMAS	BALDO ASOCIATYVI VIZUALIZACIJA AR SCHEMA	MATO VNT	KIEKIS	PATALPOS NR. PAVADINIMAS
IV. SIENŲ DEKORAS IR FOTOTAPETAI							
40	FOTO1	Foto tapetas	 <p>Fototaletas su lavinančiu pasaulio žemėlapiu ir skatinančiu pažinimą. Plotis 260cm Aukštis 200cm (klijuojama 30 cm virš girndų). Foto tapetas centruojamas pagal sieną iki durų. Fototapetui maketą parengia tiekėjas. Paruoštus spaudai maketą būtina suderinti su projekto rengėju bei užsakovu. Foto tapetas - aukščiausios kokybės laminuota spauda. Turi lengvai valytis ir nenusitrinti. Spaudai naudoti naudoti tik CMYK vizualus. Rezoliucija turi būt ne mažesnė nei 300- 350 dpi Žr. detaliau Sienų apdailos brėžinyje 1 aukštas</p>		vnt	1	Patalpa: 2
41	FOTO2	Foto tapetas	 <p>Fototaletas su ryškiaspalviu mokymui nuteikiančiu maketu. Dekoruojamoms sienoms plotis ~452cm Aukštis ~275cm (nuo grindjuostės iki lubų) matmenis būtina tikslinti pagal faktą. Fototapetui maketą parengia tiekėjas. Paruoštus spaudai maketą būtina suderinti su projekto rengėju bei užsakovu. Foto tapetas - aukščiausios kokybės laminuota spauda. Turi lengvai valytis ir nenusitrinti. Spaudai naudoti naudoti tik CMYK vizualus. Rezoliucija turi būt ne mažesnė nei 300- 350 dpi Žr. detaliau Sienų apdailos brėžinyje 1 aukštas</p>		vnt	1	Patalpa: 1



PLP-24-016-TDP-SA.BSŽ	Lapas	Lapų	Laida
	22	32	0

ER R	ŽYMĖJIMAS BRĖŽINYJE	BALDO PAVADINIMAS	TECHNINĖS CHARAKTERISTIKOS IR APRAŠYMAS	BALDO ASOCIATYVI VIZUALIZACIJA AR SCHEMA	MATO VNT	KIEKIS	PATALPOS NR. PAVADINIM- AS
42	FOTO3	Foto tapetas	 <p>Fototaletas su sportuojančio žmogaus atvaizdu, juodai baltas. Dekoruojamos sienos plotis ~605cm Aukštis ~280cm (iki langų angokraščio viršaus) matmenis būtina tikslinti pagal faktą. Fototapetui maketą parengia tiekėjas. Paruoštus spaudai maketą būtina suderinti su projekto rengėju bei užsakovu. Foto tapetas - aukščiausios kokybės laminuota spauda. Turi lengvai valytis ir nenusitrinti. Spaudai naudoti naudoti tik CMYK vizualus. Rezoliucija turi būt ne mažesnė nei 300- 350 dpi Žr. detaliau Sienų apdailos brėžinyje 1 aukštas</p>		vnt	1	Patalpa: 16
43	FOTO4	Foto tapetas	 <p>Fototaletas su sportuojančio žmogaus atvaizdu, juodai baltas. Dekoruojamos sienos plotis ~605cm Aukštis ~280cm (iki langų angokraščio viršaus) matmenis būtina tikslinti pagal faktą. Fototapetui maketą parengia tiekėjas. Paruoštus spaudai maketą būtina suderinti su projekto rengėju bei užsakovu. Foto tapetas - aukščiausios kokybės laminuota spauda. Turi lengvai valytis ir nenusitrinti. Spaudai naudoti naudoti tik CMYK vizualus. Rezoliucija turi būt ne mažesnė nei 300- 350 dpi Žr. detaliau Sienų apdailos brėžinyje 2 aukštas</p>		vnt	1	Patalpa: 24

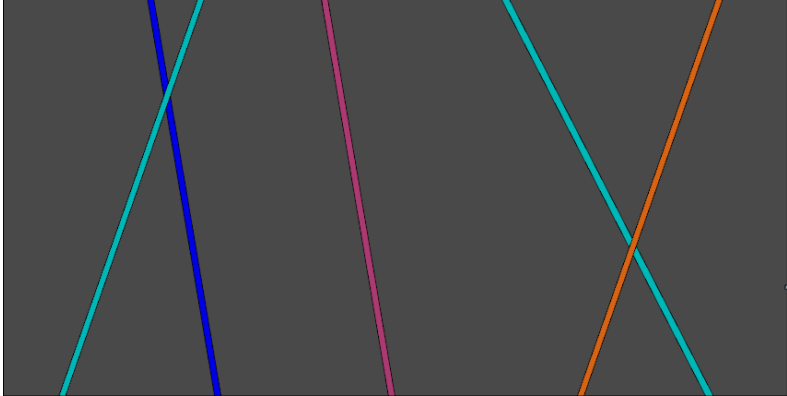
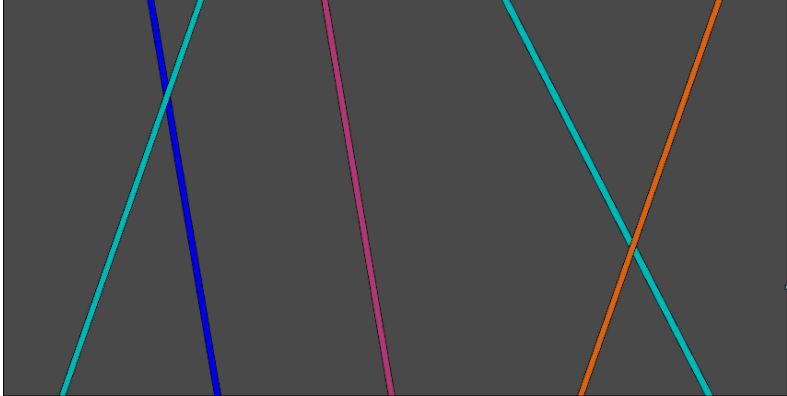
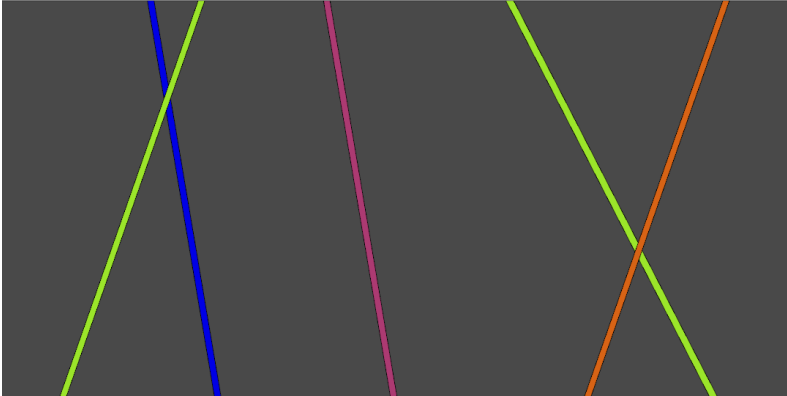
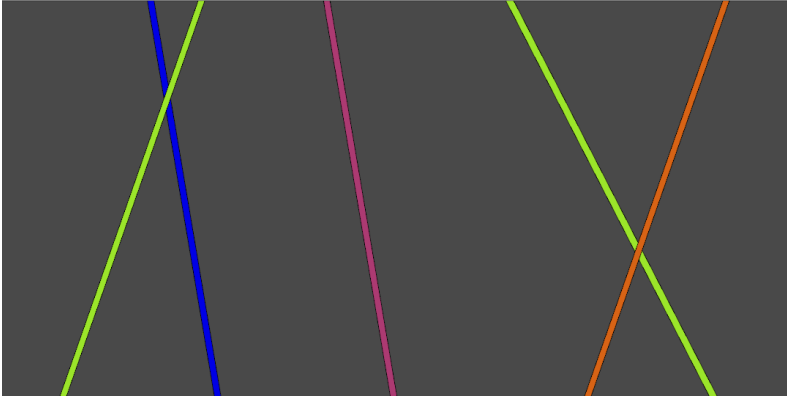



PLP-24-016-TDP-SA.BSŽ	Lapas	Lapų	Laida
	23	32	0

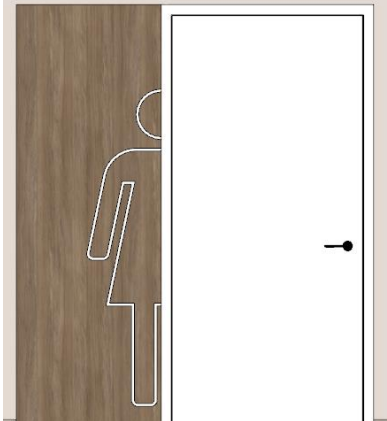

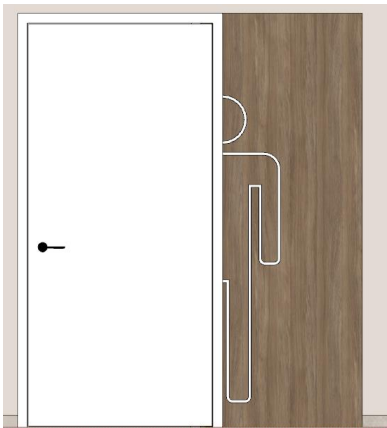

ET R Z R	ŽYMĖJIMAS BRĖŽINYJE	BALDO PAVADINIMAS	TECHNINĖS CHARAKTERISTIKOS IR APRAŠYMAS	BALDO ASOCIATYVI VIZUALIZACIJA AR SCHEMA	MATO VNT	KIEKIS	PATALPOS NR. PAVADINIM- AS
44	DEKO1	Ant sienos klijuojamų juostų kompozicija	 <p>Siena dekoruojama organinio stiklo pasviromis juostomis, kurios nugarinėje pusėje dažytomis ryškiomis spalvomis sekančiais: Vandens mėlyna: NCS S 1040-B60G Indigo mėlyna: NCS S 4055-R70B Rožinė: NCS S 1070-R20B Oranžinė: NCS S 0580-Y60R Juostos plotis 7cm Storis 5mm Susikertančios juostos skaidomos į dvi dalis.</p>		vnt	1	Patalpa: 16
45	DEKO2	Ant sienos klijuojamų juostų kompozicija	 <p>Siena dekoruojama organinio stiklo pasviromis juostomis, kurios nugarinėje pusėje dažytomis ryškiomis spalvomis sekančiais Neoninė geltona: NCS S 0570-G70Y Indigo mėlyna: NCS S 4055-R70B Rožinė: NCS S 1070-R20B Oranžinė: NCS S 0580-Y60R Susikertančios juostos skaidomos į dvi dalis. Juostos plotis 7cm Storis 5mm Susikertančios juostos skaidomos į dvi dalis.</p>		vnt	1	Patalpa: 24

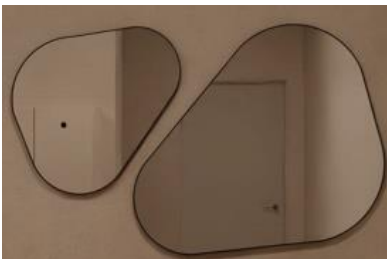
PLP-24-016-TDP-SA.BSŽ	Lapas	Lapų	Laida
	24	32	0



FI Z R	ŽYMĖJIMAS BRĖŽINYJE	BALDO PAVADINIMAS	TECHNINĖS CHARAKTERISTIKOS IR APRAŠYMAS	BALDO ASOCIATYVI VIZUALIZACIJA AR SCHEMA	MATO VNT	KIEKIS	PATALPOS NR. PAVADINIM- AS
46	DRAB	Drabužinės navigacinis žymėjimas	<p>Drabužinės navigacinis ženklas. Plotis 70cm Aukštis 210cm nuo grindų iki durų apvadų viršaus (tikslinti pagal faktą) Gamybai naudojama vandeniui atspari aliuminio kompozito arba HPL laminato plokštė laminuota medžio rašto HPL laminatu. Spalva tamsinto ąžuolo rašto:</p>  <p>Pakabos ženklas pjaunama iš organinio stiklo nugarinėje pusėje dažyto balta spalva. Pakabos ženklo centro aukštis 170cm</p>		vnt	1	Patalpa: 3
47	DR-M	Persirengimo erdvės žymėjimas moterims	<p>Moterų persirengimo erdvės navigacinis ženklas. Plotis 70cm Aukštis 210cm nuo grindų iki durų apvadų viršaus (tikslinti pagal faktą) Gamybai naudojama vandeniui atspari aliuminio kompozito arba HPL laminato plokštė laminuota medžio rašto HPL laminatu. Spalva tamsinto ąžuolo rašto:</p>  <p>Žmogaus kontūro aukštis 150cm montuojamas 20cm virš grindų. Ženklas pjaunama iš organinio stiklo nugarinėje pusėje dažyto balta spalva.</p>		vnt	2	Patalpa: 4, 12

PLP-24-016-TDP-SA.BSŽ	Lapas	Lapų	Laida
	25	32	0





E I R Z R	ŽYMĖJIMAS BRĖŽINYJE	BALDO PAVADINIMAS	TECHNINĖS CHARAKTERISTIKOS IR APRAŠYMAS	BALDO ASOCIATYVI VIZUALIZACIJA AR SCHEMA	MATO VNT	KIEKIS	PATALPOS NR. PAVADINIM- AS		
48	DR-V	Persirengimo erdvės žymėjimas vyrams	<p>Vyrų persirengimo erdvės navigacinis ženklas. Plotis 70cm Aukštis 210cm nuo grindų iki durų apvadų viršaus (tikslinti pagal faktą) Gamybai naudojama vandeniui atspari aliuminio kompozito arba HPL laminato plokštė laminuota medžio rašto HPL laminatu. Spalva tamsinto ąžuolo rašto:</p>  <p>Žm</p> <p>Logaus kontūro aukštis 150cm montuojamas 20cm virš grindų. Ženklas pjaunama iš organinio stiklo nugarinėje pusėje dažyto balta spalva.</p>		vnt	2	Patalpa: 4, 12		
49	V1	Veidrodis natūralios formos	<p>Dekoratyvus organinės, asimetrinės, natūralios formos, be aštrių kampų, veidrodis Plotis: 60cm Aukštis: 110cm Rėmo storis 15mm 15mm storio MDF išfrezuotas formuojant veidrodžio rėmelį 5mm storio.veidrodis įgilintas 3mm MDF rėmelis juodos spalvos Rėmo paviršius: atsparus drėgmei ir valymui.</p>		vnt	11	Patalpa: 6, 9, 10, 19, 20, 22, 27, 28, 30, 39, 40		
50	V2	Veidrodis dviejų dalių natūralios formos	<p>Dekoratyvus organinės, asimetrinės, natūralios formos, be aštrių kampų, dviejų veidrodžių komplektas. Bendras plotis: 170cm Aukštis: 110cm Rėmo storis 15mm 15mm storio MDF išfrezuotas formuojant veidrodžio rėmelį 5mm storio. Veidrodis įgilintas 3mm MDF rėmelis juodos spalvos Rėmo paviršius: atsparus drėgmei ir valymui.</p>		vnt	1	Patalpa: 8		
51	UŽ-A	Akustinė užuolaida	<p>Akustinė užuolaida kabinama ant pasitarimo kambario stiklo sienų, jei reikia ir ant langų. Audinys dvipusis pilkšvai rusvos spalvos. Audinio tankis: $\geq 350 \text{ g/m}^2$. Audinys tankiai austas, gali būti aksomas arba veltinis, siekiant maksimalios garso absorbcijos. Viršutinė dalis su bangavimo juosta kabinama kilpomis. Apatinis kraštas su svareliais, kad audinys kabėtų tiesiai</p>		Ko mp l.	1	Patapa: 33		

EI R Z R	ŽYMĖJIMAS BRĖŽINYJE	BALDO PAVADINIMAS	TECHNINĖS CHARAKTERISTIKOS IR APRAŠYMAS	BALDO ASOCIATYVI VIZUALIZACIJA AR SCHEMA	MATO VNT	KIEKIS	PATALPOS NR. PAVADINIMAS
V. AUGALAI IR VAZONAI							
52	VA1-Sen	Vaza stačiakampė su sensevjera	<p>Augalas - trijuostė Sensevjera (lot. Sansevieria trifasciata) Nereiklus augalas, laistyti 1k./sav. gali augti labai saulėtoje vietoje ar pusiau pavėsyje, augalas storais odos tekstūros lapais atsparus sausam orui. Sodinamų augalų aukštis ~50 cm. Vazonas stačiakampis, medžio rašto. Dydis 50x50cm Aukštis 70cm Korpusas iš LMDP medžio drožlių plokštės min. 18 mm storio, atspari drėgmei ir dilimui, ąžuolo spalvos. Išorinės briaunos su 2mm PVC kantu. Spalva tamsinto ąžuolo rašto:</p>  <p>Detaliau žr. Baldų detalizacijos brėžiniuose.</p>	 	vnt	2	Patalpa: 3, 32
53	VA1-Stre	Vaza stačiakampė su strelicija	<p>Aukštas augalas Strelicija (Lot. Strelitzia), tai tvirtų brizgios odos tektūros 30-50 cm lapų ir 60-90cm lapkočių augalas. Atsparus tiesioginiams saulės spinduliams ir žemesnei temperatūrai žiema. Sodinamų augalų aukštis 90-120 cm. Vazonas stačiakampis, medžio rašto. Dydis 50x50cm Aukštis 70cm Korpusas iš LMDP medžio drožlių plokštės min. 18 mm storio, atspari drėgmei ir dilimui, ąžuolo spalvos. Išorinės briaunos su 2mm PVC kantu. Spalva tamsinto ąžuolo rašto. Detaliau žr. Baldų detalizacijos brėžiniuose.</p>		vnt	1	Patalpa: 4 (la. holas)
54	VA2-Alyv	Vaza apvali aukšta su alyvmedžiu	<p>Aukštas augalas Alyvmedis (Lot. Olea), tai smulkių lapelių, apvalaus vainiko augalas ant aukšto ~70-80cm sumedėjusio stiebo. Lapų vainiko skersmuo ~80cm. Atsparus tiesioginiams saulės spinduliams ir nereiklus</p>		vnt	2	Patalpa: 17, 25

PLP-24-016-TDP-SA.BSŽ	Lapas	Lapų	Laida
	27	32	0

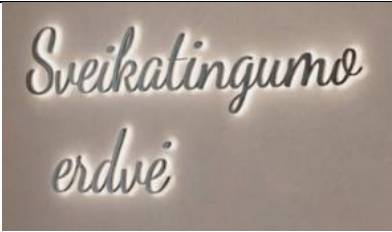

ERZ	ŽYMĖJIMAS BRĖŽINYJE	BALDO PAVADINIMAS	TECHNINĖS CHARAKTERISTIKOS IR APRAŠYMAS	BALDO ASOCIATYVI VIZUALIZACIJA AR SCHEMA	MATO VNT	KIEKIS	PATALPOS NR. PAVADINIMAS
			<p>priežiūrai, egzotinės išvaizdos augalas..</p> <p>Sodinamų augalų aukštis 90-120 cm.</p> <p>Aukštas vazonas pastatomas ant grindų. Matmenys D(skersmuo) x A(aukštis) Ø 50 x 70 cm</p> <p>Vazonas apvalios formos plastikinis (ar kitos patvarios bei lengvai prižiūrimos medžiagos) šviesiai pilkos spalvos su vidiniu įdėklu bei vandens rezervuaru.</p>				
55	VA3-Mons	Vaza apvali su monstera	<p>Augalas Monstera nuostabioji (Lot. Monstera deliciosa), tai augalas dideliais standžiais karpyto rašto lapais, kurie išsidėstę ant masyvių kotų. Nereikūs, tačiau šviesą, bet ne tiesioginius saulės spindulius mėgstantis augalas.</p> <p>Sodinamo augalo aukštis 80-90 cm.</p> <p>Vazonas pastatomas ant grindų. Matmenys D(skersmuo) x A(aukštis) Ø 45 x 50 cm</p> <p>Vazonas apvalios formos plastikinis (ar kitos patvarios bei lengvai prižiūrimos medžiagos) šviesiai pilkos spalvos su vidiniu įdėklu bei vandens rezervuaru.</p>		vnt	4	Patalpa: 17, 25, 31 (IIIa korid.)
56	VA2-Stre	Vaza apvali aukšta su strelicija	<p>Aukštas augalas Strelicija (Lot. Strelitzia), tai tvirtų brizgios odos tektūros 30-50 cm lapų ir 60-90cm lapkočių augalas.</p> <p>Atsparus tiesioginiams saulės spinduliams ir žemesnei temperatūrai žiema.</p> <p>Sodinamų augalų aukštis 90-120 cm.</p> <p>Aukštas vazonas pastatomas ant grindų. Matmenys D(skersmuo) x A(aukštis) Ø 50 x 70 cm</p> <p>Vazonas apvalios formos plastikinis (ar kitos patvarios bei lengvai prižiūrimos medžiagos) šviesiai pilkos spalvos su vidiniu įdėklu bei vandens rezervuaru.</p>		vnt	3	Patalpa: 31 (IIIa korid.), 33 (IIIa pasitarimų kamb.).

PLP-24-016-TDP-SA.BSŽ	Lapas	Lapų	Laida
	28	32	0

EI R Z R	ŽYMĖJIMAS BRĖŽINYJE	BALDO PAVADINIMAS	TECHNINĖS CHARAKTERISTIKOS IR APRAŠYMAS	BALDO ASOCIATYVI VIZUALIZACIJA AR SCHEMA	MATO VNT	KIEKIS	PATALPOS NR. PAVADINIM- AS
VII. KITI INTERJERO ELEMENTAI							
57	Navigaciniai užrašai		Šviečiantys navigaciniai užrašai skirtingu tekstu: Sveikatingumo erdvė (1vnt) Sporto erdvė (2vnt) Bendradarbytės erdvė (1vnt) Didžiosios raidės aukštis ~20cm, gaminama iš nerūdijančio plieno slepiant apšvietimo juostą nugarinėje dalyje ir šviesa sklinda iš nugaros, raidės tūrinės atitrauktos nuo pagrindo		vnt	4	Patalpa: 3, 4, 23, 31
58	Rozetės ir jungikliai		Minimalistinio dizaino baltos spalvos šviesios paviršiuose ir juodos spalvos tamsiuose medžio rašto paviršiuose.		vnt	Pagal faktą	Patalpa: I, II, III aukštai
59	Saulės šviesą sulaikantys roletai		Saulės spindulius sulaikantys roletai montuojami ant lango rėmo su kasete ir kreipiančiosiomis. Skirtingų pločių, lango aukštis 150cm. Dienos centro kambario langai su viršlangiais. Audinys sulaikantis saulės spindulius, bet neuždengiantis vaizdo, valomas šluoste, atsparus blukimui. Mechanizmas atsparus dažnam naudojimui, lengvai valomas, baltos spalvos Kiekis tikslinamas pagal faktą.		vnt	30	Patalpa: 1, 2, 15, 16, 24, 25, 32- 37, 41
60	Langų matinimas		Langų matinimas išskyrus viršulanguis. Langas dviejų dalių 220cm pločio ir 150cm aukščio, viršulanguiai nekljuojami. Stiklai dengiami matinenepermatoma plėvele.		vnt	5	Patalpa 4
61	Dušo komplektas		Dušo komplektas kurį sudaro lietaus dušo galva ir maišytuvas. Spalva chromo. Santehnika lengvai valdoma ir prižiūrima, patvari skirta viešosioms erdvėms. Lietaus dušo galvos skersmuo ~12cm..		vnt	4	Patalpa 8, 9
62	Dušo komplektas ŽN		Dušo komplektas su lietaus dušo galva, rankiniu dušeliu ir termostatinu maišytuvu skirtas dušui pritaikytam žmonėms su negalia. Spalva nerūdijančio plieno spalvos. Santehnika lengvai valdoma ir prižiūrima, patvari skirta viešosioms erdvėms. Lietaus dušo galvos skersmuo ~12cm.		vnt	2	Patalpa: 7, 10



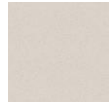
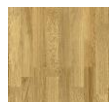
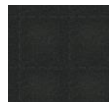





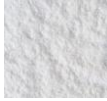

PLP-24-016-TDP-SA.BSŽ	Lapas	Lapų	Laida
	29	32	0

EIL NR	ŽYMĖJIMAS BRĖŽINYJE	BALDO PAVADINIMAS	TECHNINĖS CHARAKTERISTIKOS IR APRAŠYMAS	BALDO ASOCIATYVI VIZUALIZACIJA AR SCHEMA	MATO VNT	KIEKIS	PATALPOS NR. PAVADINIMAS
63		Praustuvus su maišytuvu	Praustuvus su maišytuvu nerūdijančio plieno spalvos spalvos. Praustuvus baltas keramikinis su puskoje Santehnika lengvai valdoma ir prižiūrima, patvari skirta viešosioms erdvėms.		vnt	12	San. mazguose, kiekį tikslinti pagal faktą
64		Unitazas pastatomas	Unitazas keramikinis pastatomas glaudžiamas prie sienos uždengiant pajungimo įvadus. Švelniai nusileidžiantis dangtis. Patvarus lengvai pasiekiamas įspaudimo mygtukas su dviguba funkcija vandens taupymui. Žmonėms su negalia tualetuose montuojami laikikliai nerūdijančio plieno spalvos.		vnt	11	San. mazguose, kiekį tikslinti pagal faktą

EIL NR	PAVADINIMAS	APRAŠYMAS	ASOCIATYVI VIZUALIZACIJA AR NUOTRAUKA	MATO VNT	KIEKIS	PATALPOS NR. PAVADINIMAS
VIII. APDAILOS MEDŽIAGŲ KIEKIAI						
1.	PVC Grindų danga	Homogeninė grindų danga šviesiai rudos spalvos spalvos, intensyviai dėvėjimui		m ²	300	Pagal grindų dangos planą I ir II aukštai
2.	PVC Grindų danga	Heterogeninė polivinilchloridinė grindų danga su dvigubu užraktu, intensyviai dėvėjimui		m ²	35	Patalpa 25
3.	Sporto erdvės danga	Guminė surenkama EPD grindų danga su granulėmis		m ²	205	Patalpa: 16, 24
4.	Grindų plytelės 60x60cm	Akmens masės grindų plytelės, neslidžios pilkos lygios		m ²	195	Pagal grindų dangos planą I, II, III aukštai
5.	Grindų plytelės 60x60cm	Akmens masės grindų plytelės, neslidžios, akmens tekstūros		m ²	410	Pagal grindų dangos planą I, II ir III aukštai

PLP-24-016-TDP-SA.BSŽ	Lapas	Lapų	Laida
	30	32	0

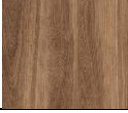
Mokslo paskirties pastato (un. Nr.3395-8000-5014) Vlodo Mirono g. 2, Daugai, Alytaus raj. sav., dalies patalpų paskirties keitimo į sporto ir administracinės paskirties patalpas, kapitalinio remonto projektas

EIL NR	PAVADINIMAS	APRAŠYMAS	ASOCIATYVI VIZUALIZACIJA AR NUOTRAUKA	MATO VNT	KIEKIS	PATALPOS NR. PAVADINIMAS
6.	Druskos padengimas	Druska dengiama sienos ir grindys		m ²	42	Pagal grindų ir sienų dangos planus I aukštas
7.	Sienų plytelė pilka 120x280cm	Stambiagabaritės plytelės 120x280cm		m ²	90	Pagal plytelių klojimo planus I ir II aukštai
8.	Sienų plytelė pilka 120x280cm	Sienos plytelė 60x120cm		m ²	95	Pagal plytelių klojimo planus I ir II aukštai
8.	Sienų plytelė dekor. 120x280cm	Stambiagabaritės plytelės dekoratyvinė 120x280cm		m ²	42	Pagal plytelių klojimo planus I ir II aukštai
10.	Sienų plytelė dekor. tamsi 120x280cm	Stambiagabaritės plytelės dekoratyvinė tamsi 120x280cm		m ²	47	Pagal plytelių klojimo planus I ir II aukštai
11.	Mozaika	Mozaikos plytelės		m ²	46	Patalpa 11, 12
12.	Frezuota MDF plokštė	MDF plokštė frezuota kopų raštu		m ²	26	Patalpa: 3, 4,
13.	Samanų dekoras	Stabilizuotų samanų dekoras		m ²	3	Patalpa: 4, 12,
15.	LMDP	Laminuota tamsinto ąžuolo rašto baldinė plokštė		m ²	34	Patalpa: 2
16.	MDF frezuotas grioveliais	Grioveliais frezuota MDf plokštė montuojama ant sienos,		m ²	17	Patalpa: 32, 33
14.	Garsą izoliuojančios sienos	Montuojamos garsą izoliuojančios sienos		m ²	50	Patalpa: 34
17.	Akustinė	Akustinė medžiaga, dengiamos visos sienos ir lubos		m ²	105	Patalpa: 34

PLP-24-016-TDP-SA.BSŽ	Lapas	Lapų	Laida
	31	32	0

EIL NR	PAVADINIMAS	APRAŠYMAS	ASOCIATYVI VIZUALIZACIJA AR NUOTRAUKA	MATO VNT	KIEKIS	PATALPOS NR. PAVADINIMAS
18.	Garsą izoliuojančios grindys	Garsą izoliuojančios grindys ir akustinė kiliminė danga		m ²	33	Patalpa: 34
19.		Garsą izoliuojančios durys		vnt	3	Patalpa: 34

5. BAIGIAMOSIOS NUOSTATOS

Tiekėjas, pateikdamas pasiūlymą turi įvertinti visą pirkimo objekto apimtį, kuri reikalinga tinkamai ir pilnai įgyvendinti sutartį ir galutinio rezultato perdavimo užsakovui (baldų darbo brėžinių parengimą, derinimą su užsakovu, gamybą, baldų transportavimą nuo gamybos vietos iki baldų montavimo vietos, užnešimą iki baldų montavimo vietos, baldų montavimą bei baldų pakuočių, statybinių šiukšlių išvežimą, būtinus bandymus, trukdančių darbams santechninių prietaisų, baldų demontavimo ir sumontavimo į prieš tai buvusią vietą kaštus ir kt.). Atliekant baldų montavimą, tiekėjas neturi pabloginti esamų patalpų būklės.

Tiekėjas su Užsakovu turi suderinti perkamų baldų spalvinius ir tekstūrinius sprendinius. Tam tiekėjas Užsakovui prieš baldų gamybą turi pateikti apdailos medžiagų pavyzdžius, dažomų elementų spalvų kodus pagal NCS (arba lygiavertę) spalvų paletę.

Pirkime pasiūlytų baldų matmenis, dizainą, modelį, spalvinius sprendimus Tiekėjui bus leidžiama keisti tik tuo atveju, jeigu jis pagrįs, kad nurodyto gaminys nebėra gaminamas (tuo atveju jeigu Tiekėjas negamina jo pats) ir nėra galimybės jo pateikti dėl ne nuo Tiekėjo priklausančių aplinkybių, arba tuo atveju, jeigu gaminio dėl objektyvių priežasčių nebus galimybės sumontuoti objekte numatytoje vietoje (pavyzdžiai, numatyti per dideli ar per maži gaminio matmenys, nei faktinis jų sumontavimo vietų dydis, kai reikia prisitaikyti prie faktinės vietos dydžio).

Tiekėjas prieš darbų pradžią įsakymu paskiria atsakingą už montavimo baldus asmenį. Tai pat pradėdamas įgyvendinti sutartį Teismo atsakingam darbuotojui pateikia objekte dirbsiančių įmonės darbuotojų sąrašą. Tiekėjas dirbdamas objekte atsako už gaisrinės saugos ir gamtos apsaugos reikalavimus objekte baldų montavimo metu.

Visi įrengimai, prietaisai, kiti smulkūs darbai, medžiagos, mechanizmai, dokumentacijos gavimo, derinimo ar kitos sąnaudos, kas pagal darbų technologiją gali būti reikalingi nurodytiems darbams ar procedūroms atlikti, turi būti įtraukti į pasiūlymo kainą.

Rangovui, prieš pateikiant pasiūlymą, rekomenduojama įvertinti pirkimo objekto apimtį ir esamą situaciją Užsakovo objekte. Prekės, paslaugos, darbai ir medžiagos, kuriuos tiekėjas turėjo įvertinti teikiant pasiūlymą, papildomais nelaikomi ir negali būti įtraukti į tinkamas apmokėjimui išlaidas.

Perkamas vienas baldų komplektas, kurių bendras kiekis nurodytas Statinio interjero projekto dalies pateiktuose brėžiniuose. Užsakovas rezultatą priiminės pagal pateiktus brėžinius su baldų išdėstymu. Esant neatitikimams tarp pateiktų baldų kiekių žiniaraščiuose ir pateiktų brėžinių su baldų išdėstymu, teisingą kiekį laikyti parodyta brėžiniuose bei kiekių žiniaraščiuose.

Visi gaminiai ir medžiagos, naudojami atliekant šį remontą, į objektą turi būti pristatomi kartu su dokumentais, kuriuose teisės aktų nustatyta tvarka deklaruojamos šių produktų eksploatacinės savybės (deklaruojama ar patvirtinama šių produktų atitiktis).



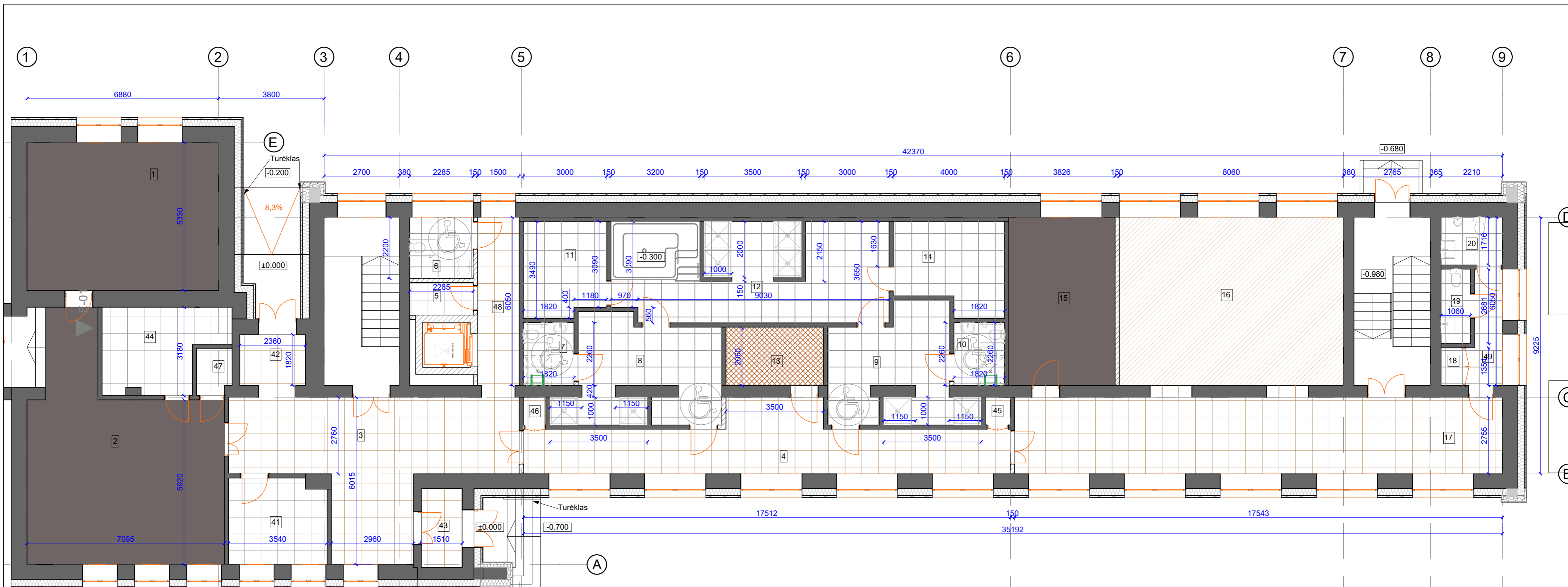

Baldų projektavimo, gamybos, pristatymo į montavimo vietą bei jų sumontavimas patalpose Simne, Vytauto g. 18, darbų grafikas, medžiagų sandėliavimo vieta ir kiti organizavimo klausimai turės būti suderinami su paskirtu Užsakovo atstovu.

PLP-24-016-TDP-SA.BSŽ	Lapas	Lapų	Laida
	32	32	0

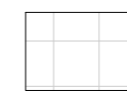
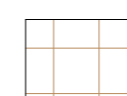

1A Patalpos			
Nr.	Pavadinimas	m2	Walls Surface Area
1	Dienos mokykla	36,67	76,45
2	Pamokinis užimtumas	54,42	106,94
3	Holas	39,14	73,71
4	Koridorius	32,13	80,64
5	Pagalb. patalpa	2,68	19,56
6	WC A tipo	5,03	19,06
7	WC	4,11	23,19
8	Rūbinė	19,15	80,13
9	Rūbinė	17,72	73,84
10	WC	4,11	23,19
11	Garinė pirtis	10,00	38,35
12	Dušai/Pov. mas. vonia	35,01	115,71
13	Druskos kamb.	7,66	32,62
14	Infr. Pirtis	12,20	44,55
15	Trenerių kab.	23,15	50,22
16	Irkavimo treniruokliai	48,76	67,98
17	Holas	49,90	79,73
18	Pagalb. patalpa	0,97	10,02
19	Mot. WC	2,84	19,43
20	Vyr. WC	3,79	20,49
41	Rūbinė	10,71	31,21
42	Tambūras	5,48	19,25
43	Tambūras	4,76	20,67
44	Šil. punktas	12,05	49,11
45	Pagal. pat.	0,91	10,68
46	Pagal. pat.	0,81	9,62
47	El. Skydinė	2,07	12,43
48	Koridorius	9,07	32,94
49	Koridorius	4,92	20,24
		460,22 m ²	

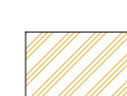
Sutartiniai žymėjimai:

-  - akmenų masės plytelės, 600x600mm, vidutiniškai pilkos spalvos, lygios tekstūros, neslidžios
-  - akmenų masės plytelės, 600x600, akmenų rašto šviesiai rusvos spalvos, neslidžios
-  - homogeninė PVC grindų danga, šviesiai rusva artima NCS S 3005-Y50R
-  - sportinė "Tarkett" tipo danga, heterogeninė grindų danga, parketo imitacijos raštas, klojama išilgai patalpos
-  - guminė surenkama danga su EPDM granulėmis, sporto erdvėms, juodos spalvos
-  - gruntuojamos/dažomos atspariais vandeniu dažais betoninės grindys, po to druskos kambaryje grindys dengiamos druskos sluoksniu.

Pavyzdys:

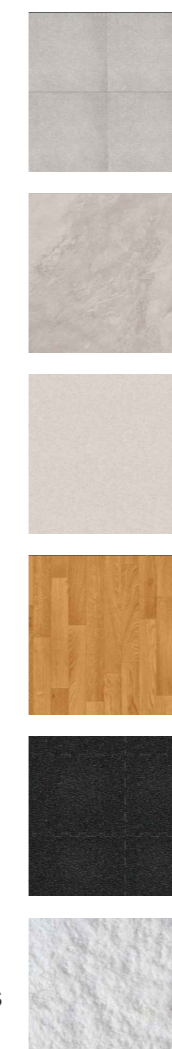

Pastabos

- Grindjuotės formuojamos iš tos pačios dangos ir tos pačios spalvos kaip sumontuota grindyse 10cm aukščio tose sienose, kurios dažomos.
- Grindų dangos jungiamos po durimis.
- Matmenis tikslinti pagal faktą.

0	2025-01	STATYBOS LEIDIMUI IR STATYBAI	
LAIDA	ISLEIDIMO DATA	LAIDOS STATUSAS. KEITIMO PRIEŽASTIS (JEI TAIKOMA)	
KVAL.PATV.DOK. NR	17475	PV A.Jastremskas Int.ruoš. V.Baužienė	STATINIO PROJEKTO PAVADINIMAS
			Moklo paskirties pastato (un. Nr.3395-8000-5014), Vlodo Mirono g. 2, Daugai, Alytaus raj. sav., dalies patalpų paskirties keitimo į sporto ir administracines paskirties patalpas kapitalinio remonto projektas
LT	UŽSAKOVAS Alytaus rajono savivaldybės administracija	PLĖTOS PARTNERIAI Laisvės pr. 77B, Vilnius 06122, Tel. 8652 44457 e.p.info@pletospartneriai.lt	STATINIO NUMERIS IR PAVADINIMAS
			VISUOMENINIAI PASTATAI
DOKUMENTO PAVADINIMAS			Laida
Grindų dangos planas - 1 aukštas			0
DOKUMENTO ŽYMUO			Lapas
PLP-24-016-TDP-I.B01			Lapų
			1 1

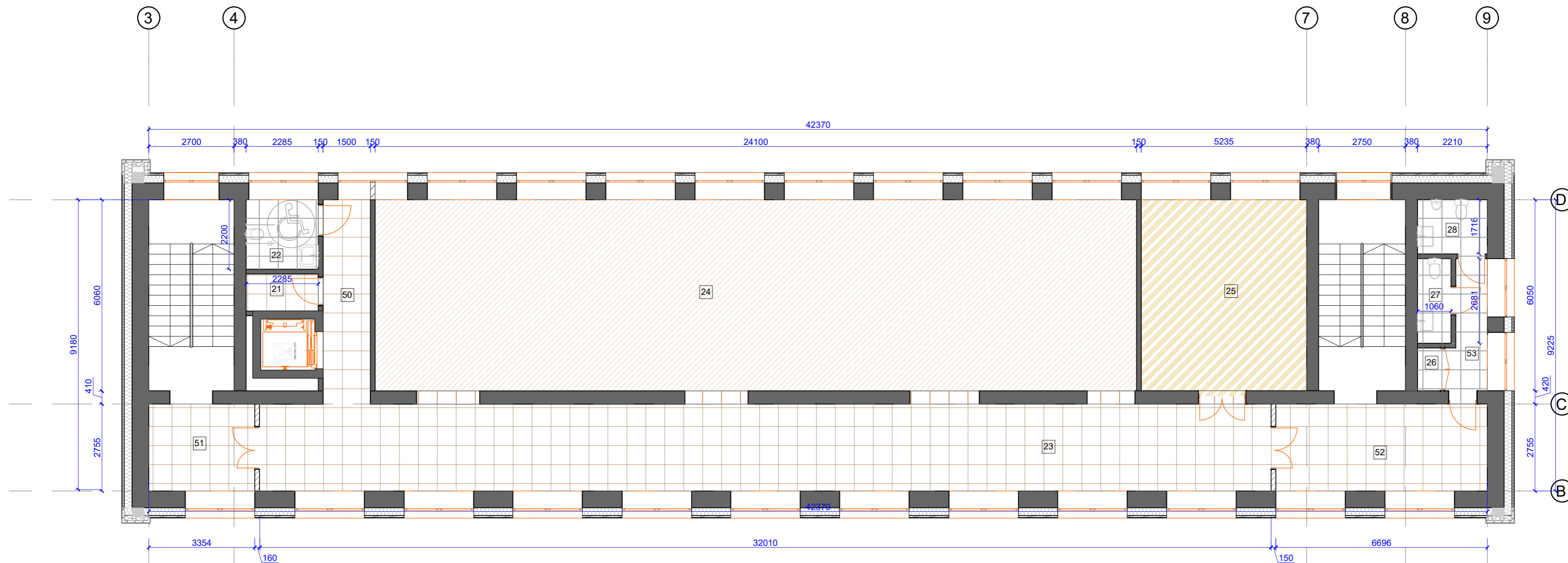

Sutartiniai žymėjimai:

-  - akmens masės plytelės, 600x600mm, vidutiniškai pilkos spalvos, lygios tekstūros, neslidžios
-  - akmens masės plytelės, 600x600mm, akmens rašto šviesiai rusvos spalvos, lygios tekstūros, neslidžios
-  - homogeninė PVC grindų danga, šviesiai rusva, artima NCS S 3005-Y50R
-  - sportinė "Tarkett" tipo danga, heterogeninė grindų danga, parketo imitacijos raštas, klojama išilgai patalpos
-  - guminė surenkama danga su EPDM granulėmis, sporto erdvėms, juodos spalvos

Pavyzdys:

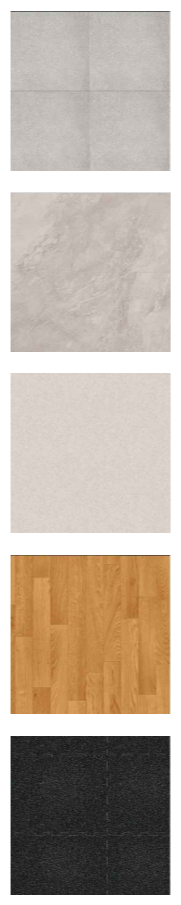

2A Patalpos		
Nr.	Pavadinimas	m2
21	Pagalb. patalpa	2,68
22	WC A tipo	5,03
23	Koridorius	92,29
24	Treniruoklių salė	145,88
25	Gimnastikos salė	31,83
26	Pagalb. patalpa	0,97
27	Mot. WC	2,84
28	Vyr. WC	3,79
50	Koridorius	9,08
51	Holas	9,80
52	Holas	18,50
		322,69 m ²

Pastabos

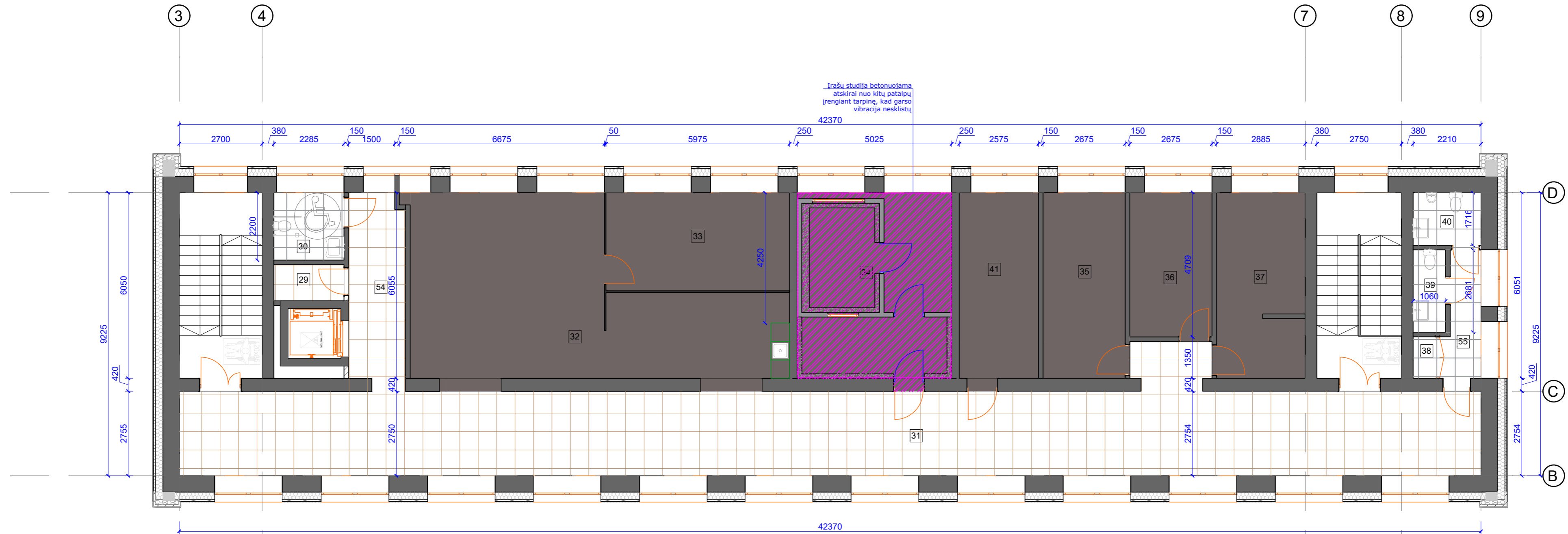

- Grindjuotės formuojamos iš tos pačios dangos ir tos pačios spalvos kaip sumontuota grindyse 10cm aukščio tose sienose, kurios dažomos.
- Grindų dangos jungiamos po durimis.
- Matmenis tikslinti pagal faktą.

0	2025-01	STATYBOS LEIDIMUI IR STATYBAI	
LAIDA	IŠLEIDIMO DATA	LAIDOS STATUSAS. KEITIMO PRIEŽASTIS (JEI TAIKOMA)	
 KVAL.PATV.DOK. NR 17475 PV A.Jastremskas Int.ruoš. V.Baužienė		STATINIO PROJEKTO PAVADINIMAS	
		Mokslo paskirties pastato (un. Nr.3395-8000-5014), Vlodo Mirono g. 2, Daugai, Alytaus raj. sav., dalies patalpų paskirties keitimo į sporto ir administracinės paskirties patalpas kapitalinio remonto projektas	
		STATINIO NUMERIS IR PAVADINIMAS	
		VISUOMENINIAI PASTATAI	
		DOKUMENTO PAVADINIMAS	
		Grindų dangos planas - 2 aukštas	
		1:100 0	
		Lapas Lapų	
		1 1	
LT	UŽSAKOVAS	DOKUMENTO ŽYMUO	
	Alytaus rajono savivaldybė administracija	PLP-24-016-TDP-I.B02	

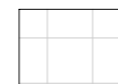
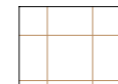

3A Patalpos			
Nr.	Pavadinimas	m2	Walls Surface Area
29	Pagalb. patalpa	2,68	19,56
30	WC A tipo	5,03	19,06
31	Koridorius	123,10	193,64
32	Bendradabystės erdvė	55,38	91,91
33	Akustinis susimkimų...	19,44	41,97
34	Garso įrašų studija	30,72	52,24
35	Rub. Dizainas	16,19	43,24
36	Reklamos leidyba	12,58	35,55
37	Keramikos dirbtuvės	17,25	52,34
38	Pagalb. patalpa	0,98	14,22
39	Mot. WC	2,84	27,07
40	Vyr. WC	3,79	25,38
41	Juvelyras	16,49	43,24
54	Koridorius	11,23	32,66
55	Koridorius	4,92	20,22
		322,62 m ²	

Sutartiniai žymėjimai:

-  - Akmens masės plytelės, 600x600mm, vidutiniškai pikos spalvos, lygios tekstūros, neslidžios
-  - Akmens masės plytelės, 600x600mm, vidutiniškai pikos spalvos, lygios tekstūros, neslidžios
-  - Homogeninė PVC grindų danga, šviesiai rusva artima NCS S 3005-Y50R
-  - Kieta heterogeninė vinilinė eglutės parketo rašto danga, klijuojama
- - Patalpa (garso įrašų studija) betonuojama atskiriant nuo kitų patalpų tarpine, kad neeityt vibraciją į kitas patalpas

Pavyzdys:

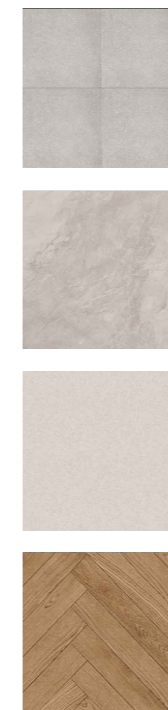

Pastabos

- Grindjuotės formuojamos iš tos pačios dangos ir tos pačios spalvos kaip sumontuota grindyse 10cm aukščio tose sienose, kurios dažomos.
- Grindų dangos jungiamos po durimis.
- Matmenis tikslinti pagal faktą.

0		2025-01		STATYBOS LEIDIMUI IR STATYBAI	
LAIDA	ISLEIDIMO DATA	LAIDOS STATUSAS. KEITIMO PRIEŽASTIS (JEI TAIKOMA)			
KVAL.PATV.DOK.NR	17475	PV	A.Jastremskas	STATINIO PROJEKTO PAVADINIMAS	
		Int.ruoš.	V.Baužienė	Mokslų paskirties pastato (un. Nr.3395-8000-5014), Vlodo Mirono g. 2, Daugai, Alytaus raj. sav., dalies patalpų paskirties keitimo į sporto ir administracinės paskirties patalpas kapitalinio remonto projektas	
				STATINIO NUMERIS IR PAVADINIMAS	
				VISUOMENINIAI PASTATAI	
				DOKUMENTO PAVADINIMAS	
				Grindų dangos planas - 3 aukštas	
				Laida	
				1:100 0	
				Lapas Lapų	
				1 1	
LT	UŽSAKOVAS		DOKUMENTO ŽYMUO		
	Alytaus rajono savivaldybės administracija		PLP-24-016-TDP-I.B03		

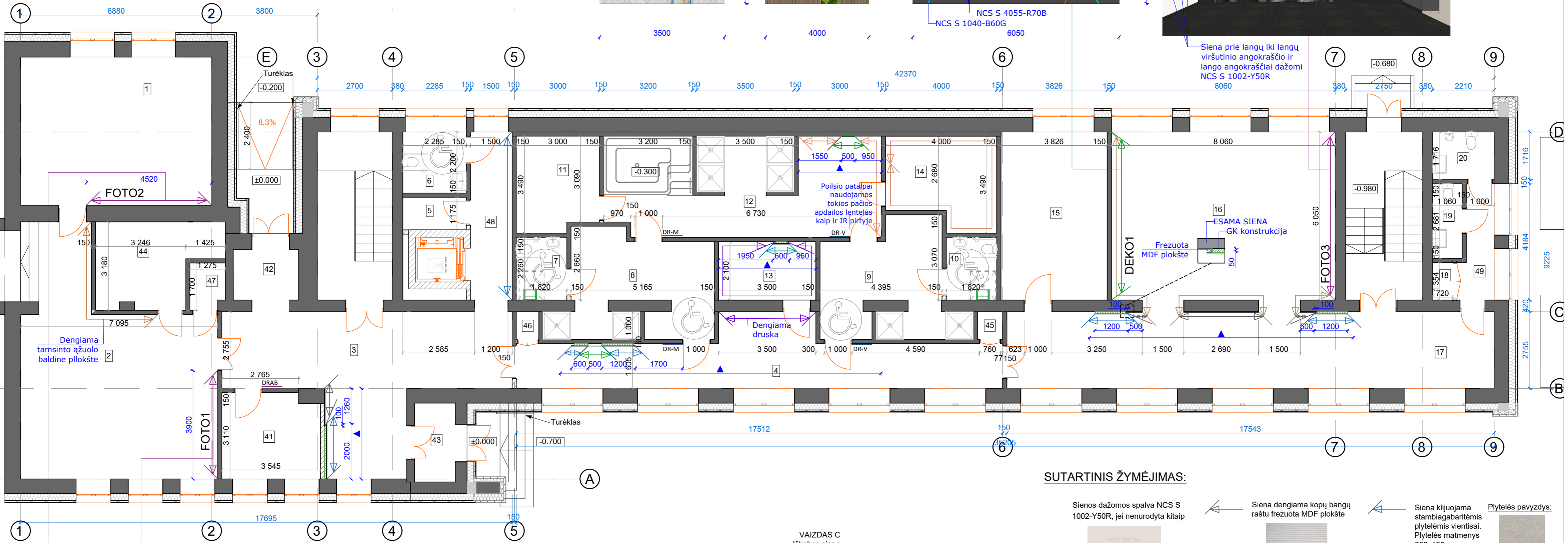
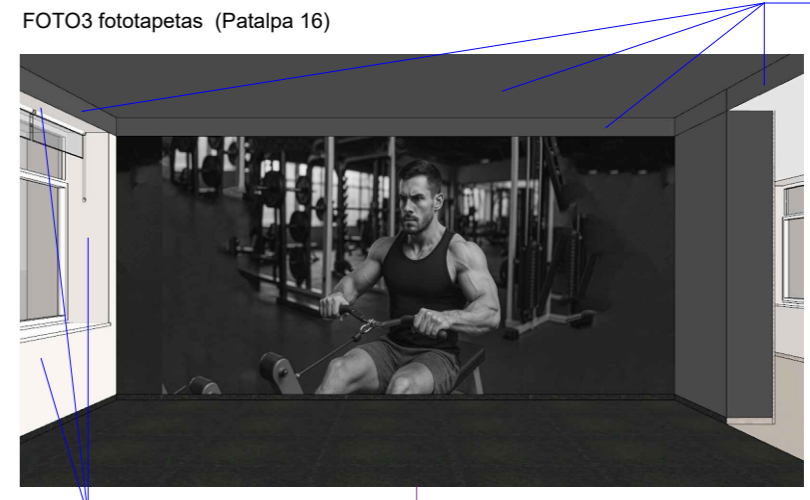
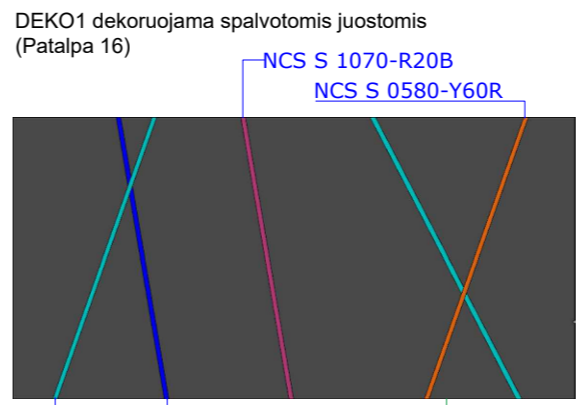

SUTARTINIS ŽYMĖJIMAS:

- Sienos dažomos spalva NCS S 1002-Y50R, jei nenurodyta kitaip
- Siena dengiama kopų bangų raštu frezuota MDF plokštė
- Siena klijuojama stambiagarbitėmis plytelėmis vientusiai. Plytelės matmenys 280x120cm Su minimalia akmens rašto tekstūra. Spalva artima NCS S 3005-Y50R
- Siena klijuojama stambiagarbitėmis dekoratyvinėmis plytelėmis vientusiai. Plytelės matmenys 280x120cm Su ryškia akmens rašto tekstūra, rusvos spalvos.
- Siena dengiama tamsiai pilkais dažais NCS S 7000-N
- Siena dengiama baldine tamsinto ąžuolo rašto plokštė
- Siena klijuojama stambiagarbitėmis dekoratyvinėmis plytelėmis vientusiai. Plytelės matmenys 280x120cm Su ryškia akmens rašto tekstūra, rusvos spalvos.
- Siena dekoruojama spalvotomis juostomis
- Siena klijuojama foto tapetu
- Siena dengiama druska
- Stabilizuotų samanų tarpas
- Siena dengiama medžio lentelėmis

Durų ženklavimo eksplikacija

Gaminys	Žymuo	Vaizdas plane	Kiekis vnt.
Drabužinės navigacinis ženklas	DRAB		1
ženklas - moterų	DR-M		2
Pers. erdvės ženklas - vyrų	DR-V		2

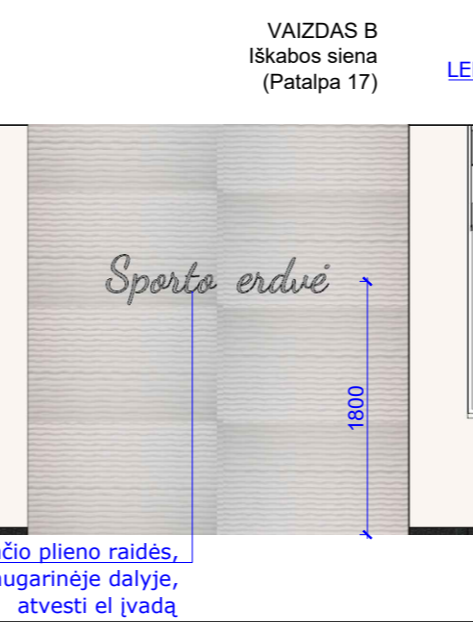
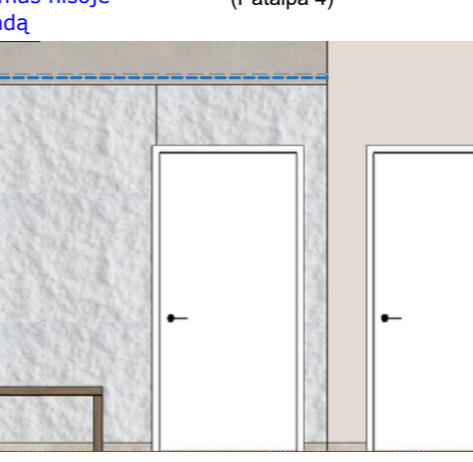
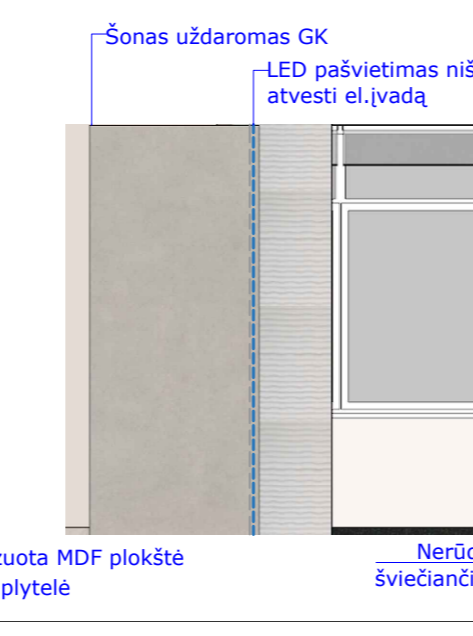
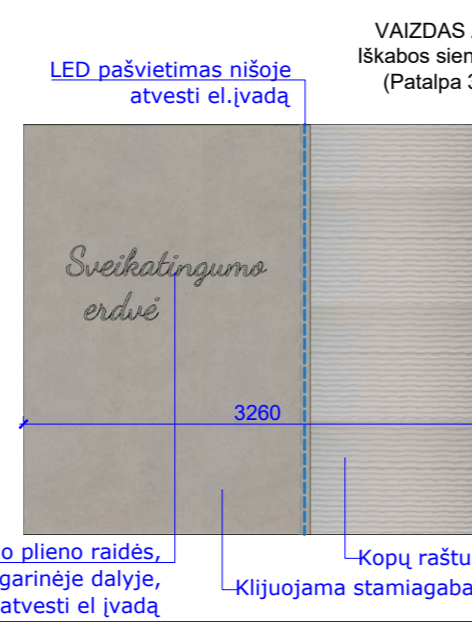
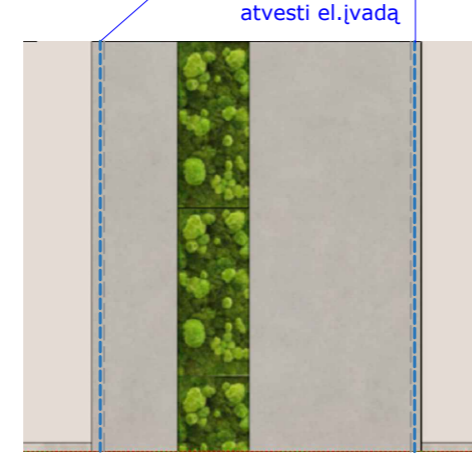
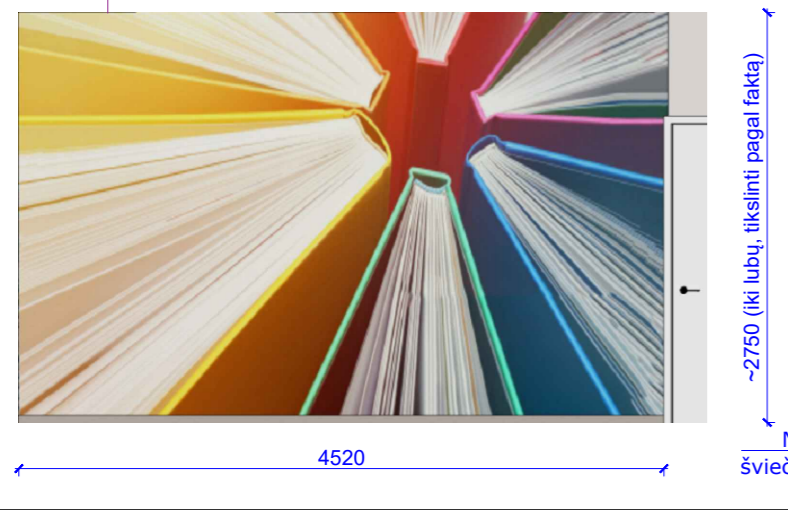
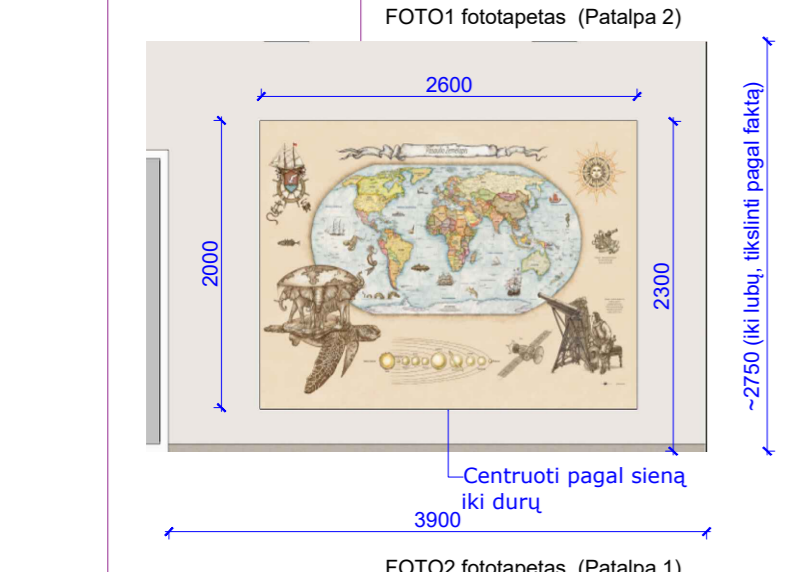

0	2025-01	STATYBOS LEIDIMUI IR STATYBAI
LAIDA	IŠLEIDIMO DATA	LAIDOS STATUSAS. KEITIMO PRIEŽASTIS (JEI TAIKOMA)
		STATINIO PROJEKTO PAVADINIMAS
		Mokslų paskirties pastato (un. Nr.3395-8000-5014), Vlodo Mirono g. 2, Daugai, Alytaus raj. sav., dalies patalpų paskirties keitimo į sporto ir administracines paskirties patalpas kapitalinio remonto projektas
		STATINIO NUMERIS IR PAVADINIMAS
		VISUOMENINIAI PASTATAI
		DOKUMENTO PAVADINIMAS
		SIENŲ APDAILO PLANAS -1 aukštas
		Laida
		1:100
		Lapas
		0
		Lapų
		1
LT	UŽSAKOVAS	DOKUMENTO ŽYMUO
	Alytaus rajono savivaldybė administracija	PLP-24-016-TDP-I.B04

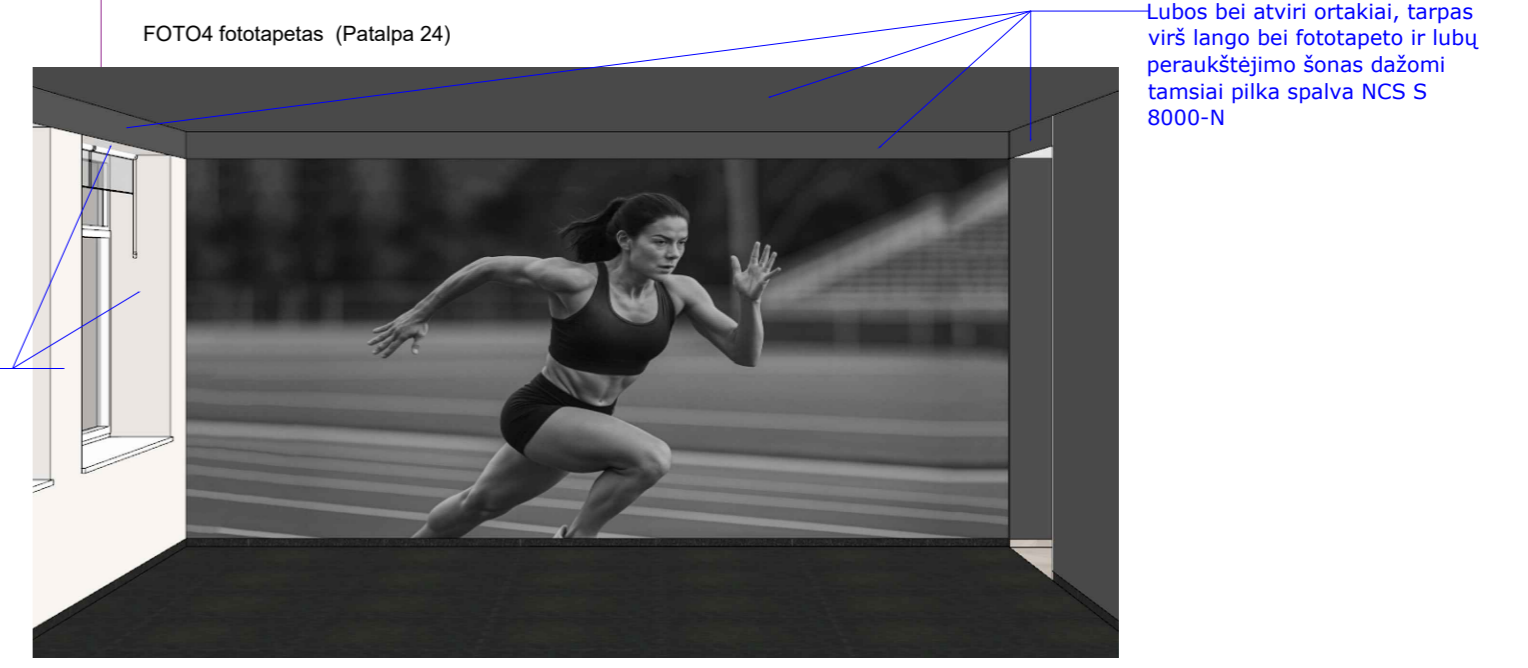
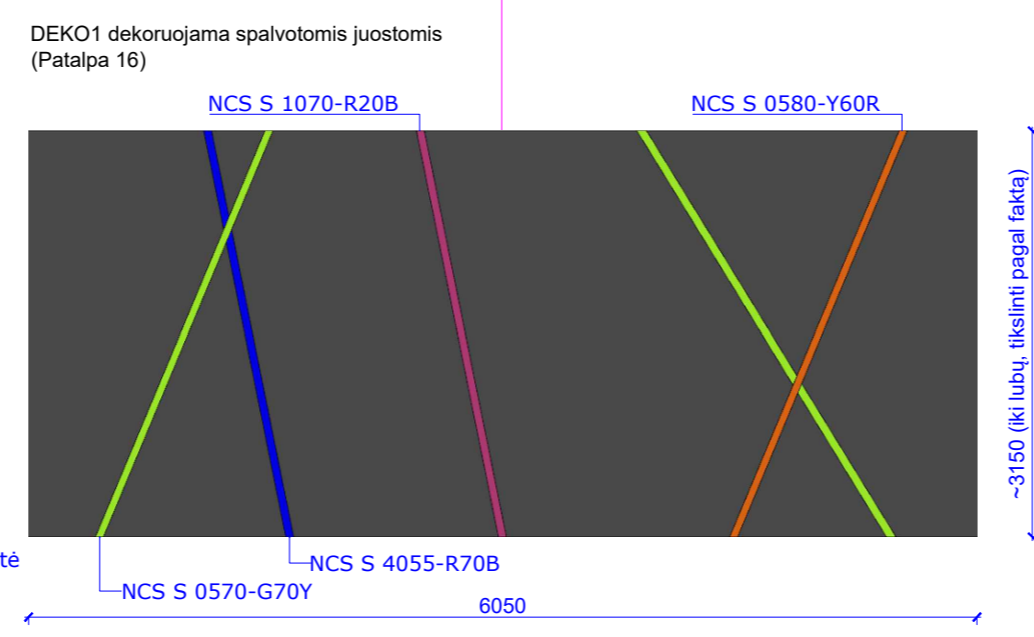
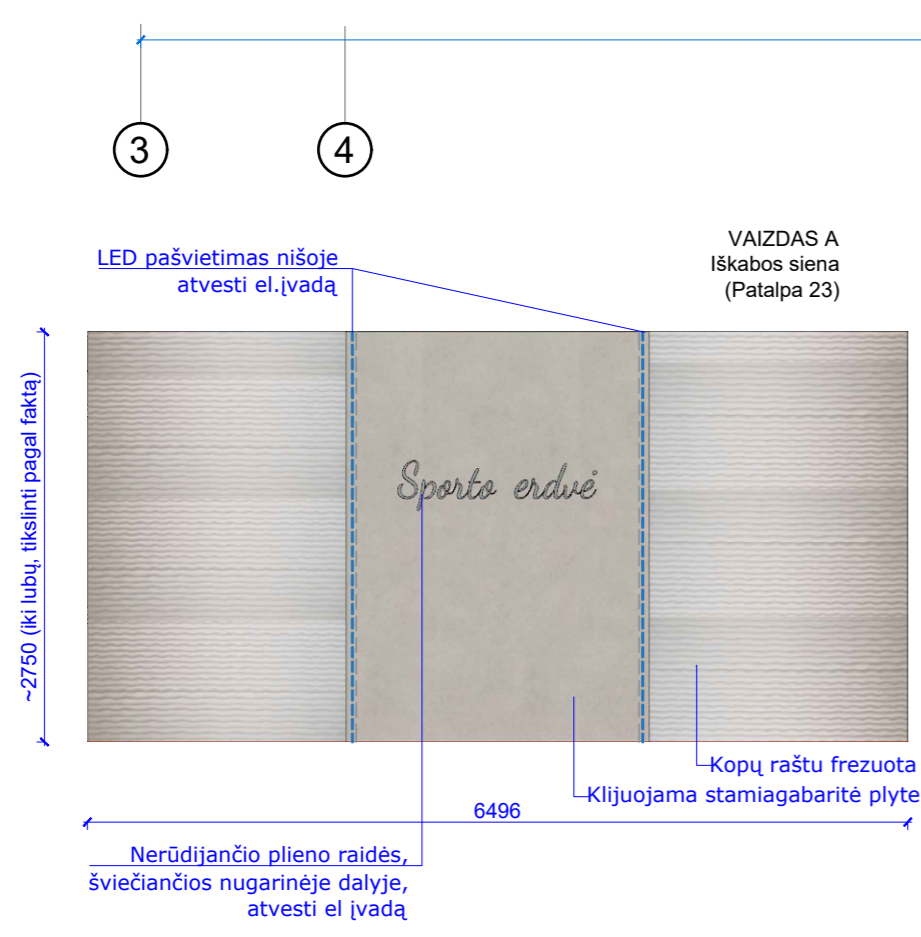
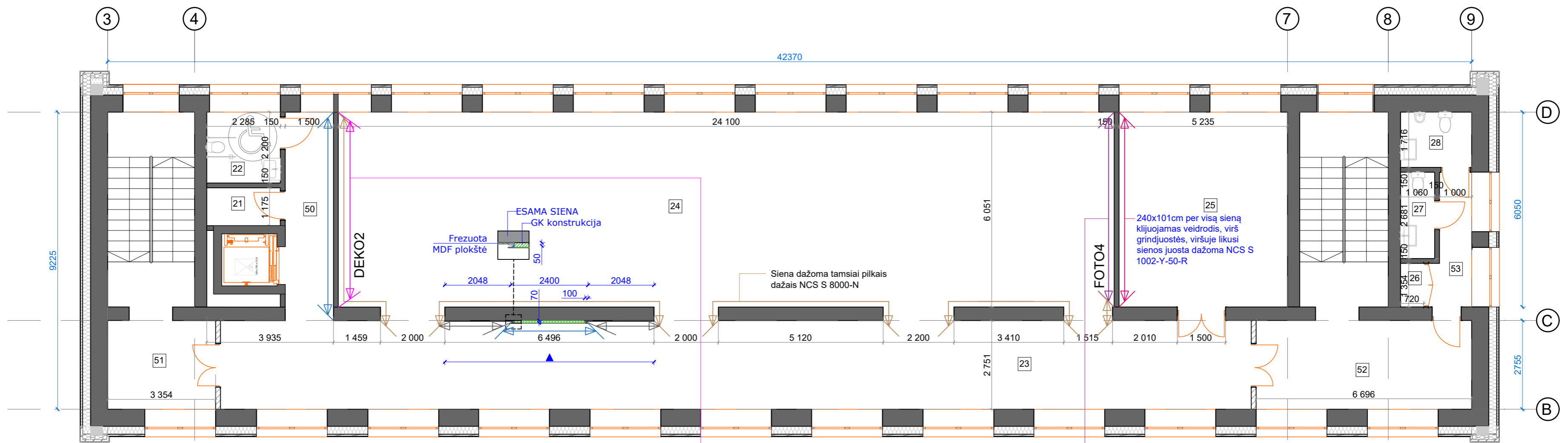

Siena prie langų iki langų viršutinio angokraščio ir lango angokraščiai dažomi NCS S 1002-Y50R

SUTARTINIS ŽYMĖJIMAS:

- Sienos dažomos spalva NCS S 1002-Y50R, jei nenurodyta kitaip
- Sieną dengiama kopų bangų raštu frezuota MDF plokštė
- Sieną dažoma tamsiai pilkais dažais NCS S 7000-N
- Sieną klijuojama stambiagabaritėmis plytelėmis vientisai. Plytelės matmenys 280x120cm. Su minimalia akmens rašto tekstūra. Spalva artima NCS S 3005-Y50R
- Sieną klijuojama veidrodžiais
- Sieną dekoruojama spalvotomis juostomis
- Sieną klijuojama foto tapetu
- Montuojama GK konstrukcija sienos dekorui su LED pašvietimu

0	2025-01	STATYBOS LEIDIMUI IR STATYBAI	
LAIDA	IŠLEIDIMO DATA	LAIDOS STATUSAS. KEITIMO PRIEŽASTIS (JEI TAIKOMA)	
KVAL.PATV.DOK. NR.	17475	PV	A.Jastremskas Int.ruoš. V.Baužienė
STATINIO NUMERIS IR PAVADINIMAS VISUOMENINIAI PASTATAI			
DOKUMENTO PAVADINIMAS SIENŲ APDAILOS PLANAS - 2 aukštas			
DOKUMENTO ŽYMUO PLP-24-016-TDP-I.B05			
LT	UŽSAKOVAS Alytaus rajono savivaldybės administracija	Laida	0
		Lapas	1
		Lapų	1

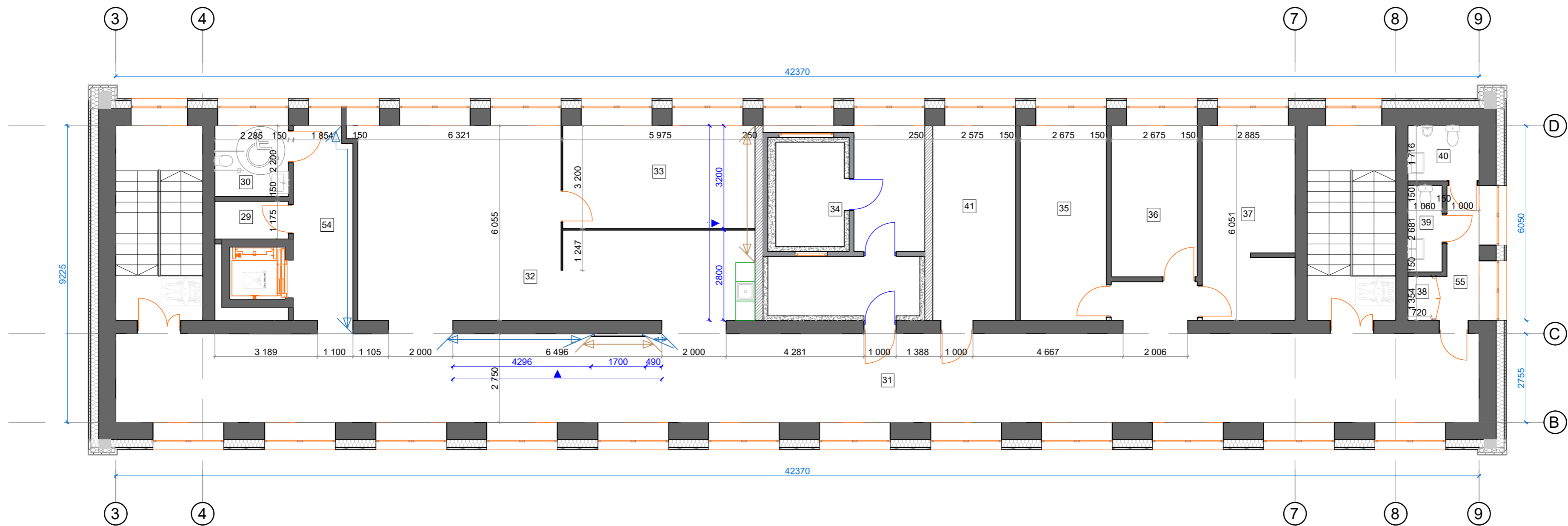

VAIZDAS B
Iškabos siena
(Patalpa 31)



Juostelėmis frezuota MDF plokštė su tamsinto ąžuolo raštu 6055

Tokio spat baldinės plokštės spalvos montuojama virtuvė

~2750 (iki lubų, tikslinti pagal faktą)

LED pašvietimas nišoje
atvesti el. įvadą

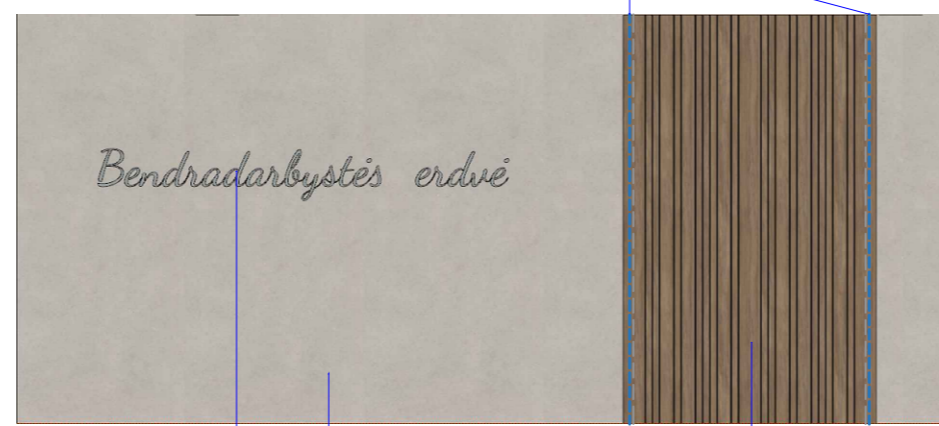

Klijuojama stambiagarbitė plytelė

Juostelėmis frezuota MDF plokštė su tamsinto ąžuolo raštu

Nerūdijančio plieno raidės, šviečiančios nugarinėje dalyje, atvesti el. įvadą

Sutartiniai žymėjimai:

- Trijų karkasų GK pertvara garso izoliavimui
- Garsą izoliuojančios pertvaros
- Akustinis sluoksnis
- Stiklo pertvara, garsą izoliuojanti bent 30db, dviejų stiklų
- Montuojama GK konstrukcija sienos dekorui su LED pašvietimu

- Sienos dažomos spalva NCS S 1002-Y50R, jei nenurodyta kitaip



- Sieną klijuojama stambiagarbitėmis plytelėmis vientisai. Plytelės matmenys 280x120cm Su minimalia akmens rašto tekstūra. Spalva artima NCS S 3005-Y50R



- Sieną dengiama grioveliais frezuota MDF plokštė padengta medžio lukštu arba HPL laminatu grioveliai juodi



0	2025-01	STATYBOS LEIDIMUI IR STATYBAI
LAIDA	IŠLEIDIMO DATA	LAIDOS STATUSAS. KEITIMO PRIEŽASTIS (JEI TAIKOMA)
KVAL.PATV.DOK. NR	17475 PV A.Jastremskas Int.ruoš. V.Baužienė	STATINIO PROJEKTO PAVADINIMAS Mokslų paskirties pastato (un. Nr.3395-8000-5014), Vlado Mirono g. 2, Daugai, Alytaus raj. sav., dalies patalpų paskirties keitimo į sporto ir administracinės paskirties patalpas kapitalinio remonto projektas
		STATINIO NUMERIS IR PAVADINIMAS VISUOMENINIAI PASTATAI
LT	UŽSAKOVAS Alytaus rajono savivaldybės administracija	DOKUMENTO PAVADINIMAS SIENŲ APDAILOS PLANAS - 3 aukštas
		DOKUMENTO ŽYMUO PLP-24-016-TDP-I.B06
		Laida 1:100 0
		Lapas 1
		Lapų 1

SUTARTINIS ŽYMĖJIMAS:

- Plytelės pavyzdys:**
- Sienos plytelės 600x1200mm rusvos spalvos su minimalia akmens rašto tekstūra. Spalva artima NCS S 3005-Y50R, klijuojama vertikaliai iškyrus GK detales su pašvietimu
 - Stambiagabaritė dekoratyvinė sienos plytelė, matmenys 280x120cm. Su ryškia akmens rašto tekstūra, rusvos spalvos.
 - Stambiagabaritė dekoratyvinė sienos plytelė, matmenys 280x120cm. Su ryškia akmens rašto tekstūra, rusvos spalvos.
 - Mozaikos rašto plytelė 300x300mm ant tinkelio smulkios mozaikos plytelės, vienos dydis 30x30mm, plytelės rudo atspalvių, mažo kontrasto, blizgios
 - Siena neklijuojama plytelėmis ir dažoma pagrindine sienų spalva NCS S 1002-Y50R, jei nenurodyta kitaip

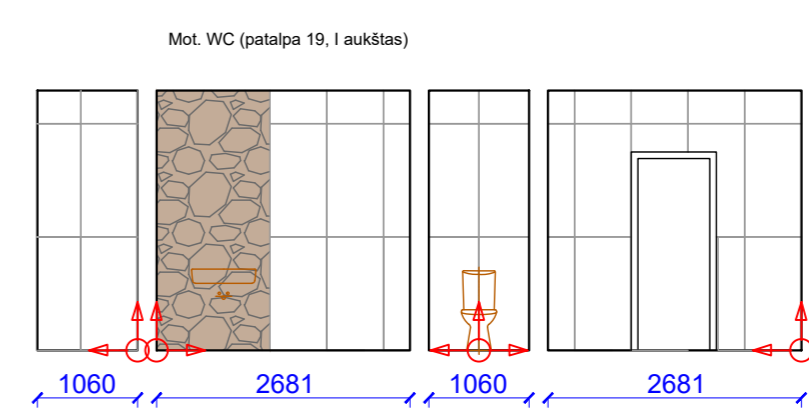
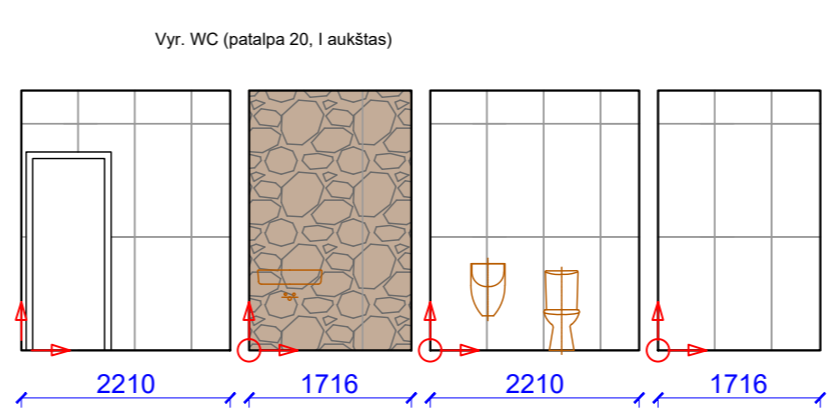
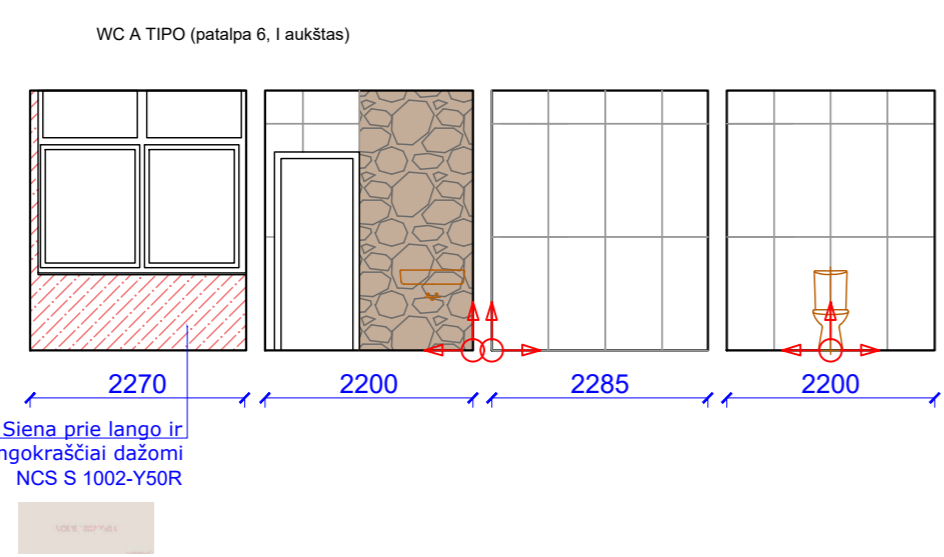
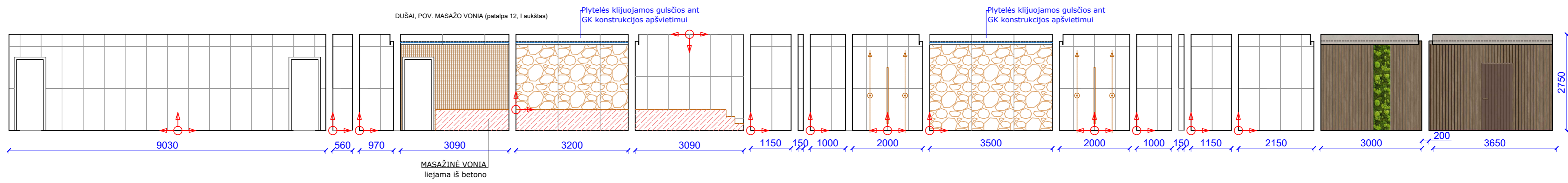
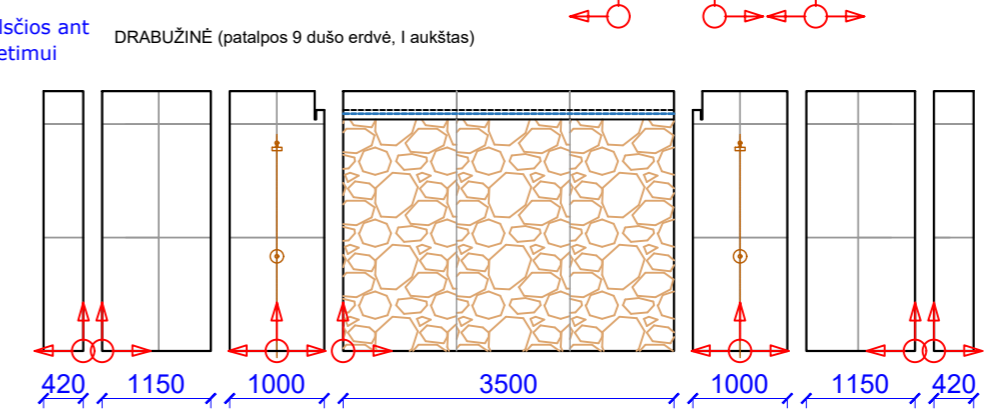
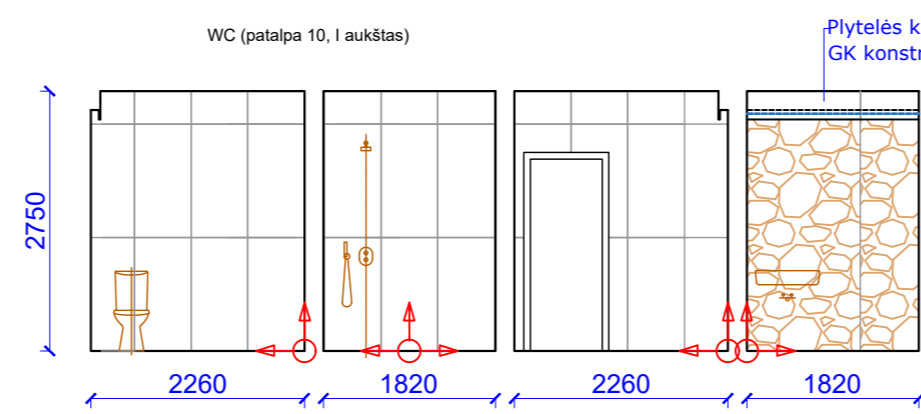
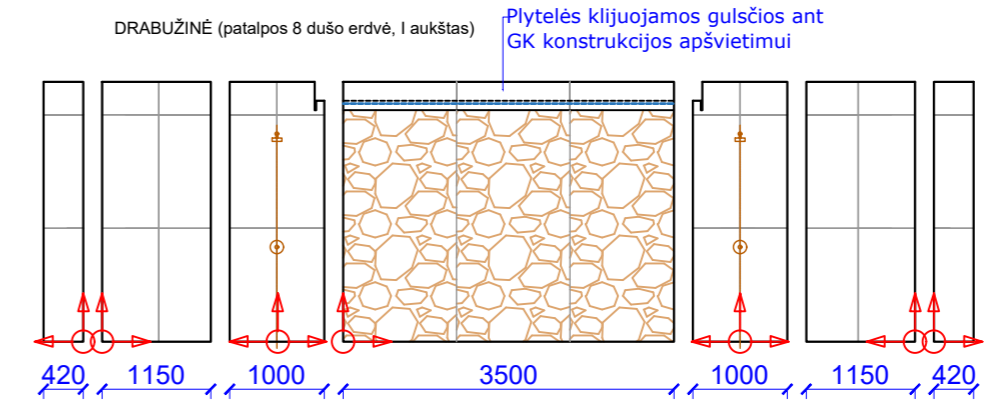
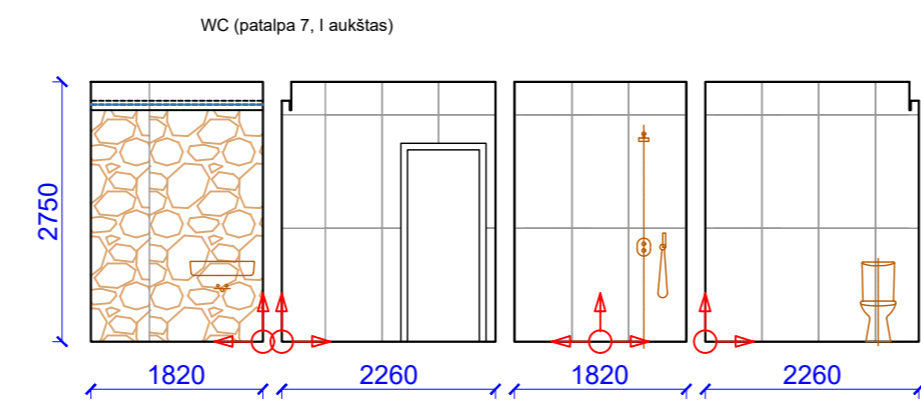
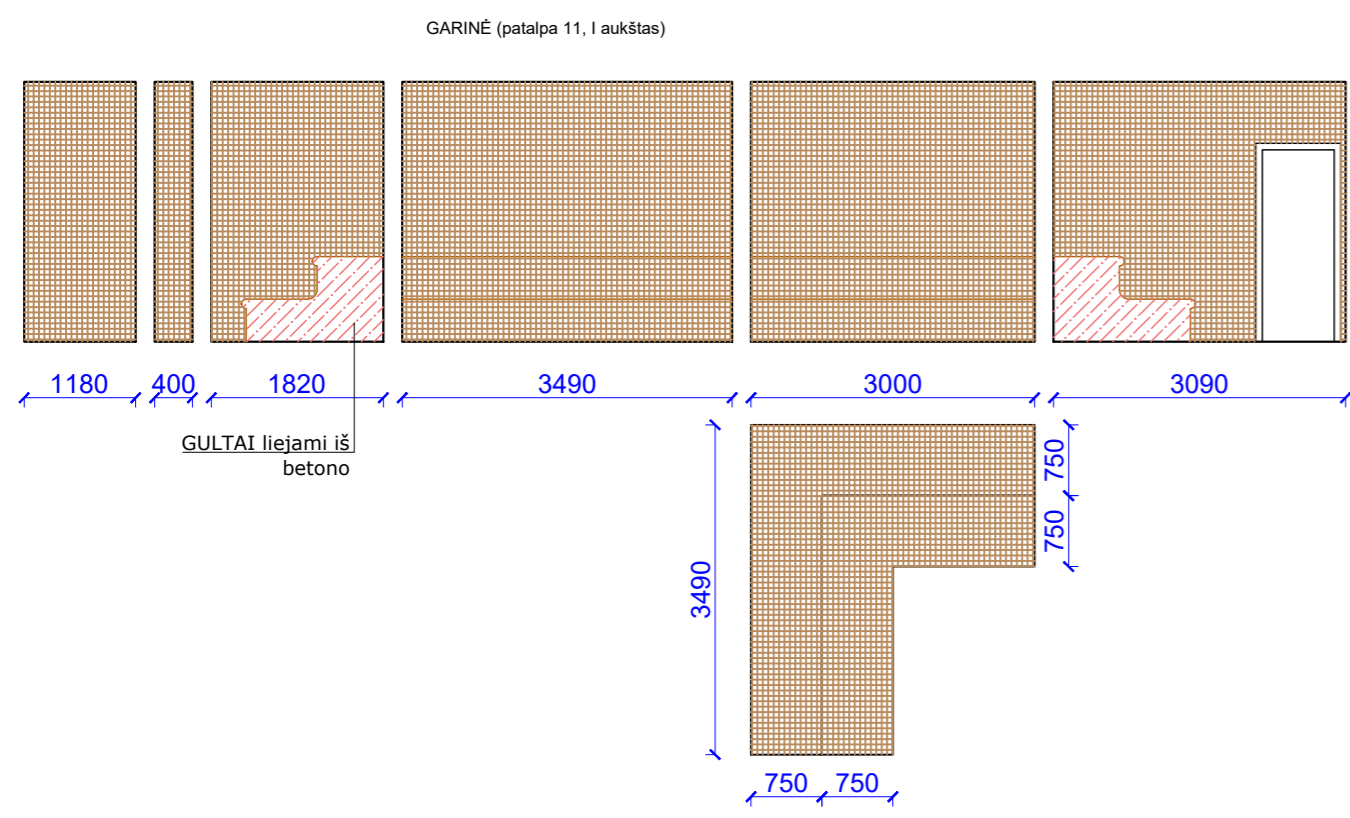

0	2025-01	STATYBOS LEIDIMUI IR STATYBAI
LAIDA	IŠLEIDIMO DATA	LAIDOS STATUSAS. KEITIMO PRIEŽASTIS (JEI TAIKOMA)
KVAL.PATV.DOK. NR	 Laisivės pr. 77B, Vilnius 06122, Tel. 8652 44457 e.p. info@pletrospartneriai.lt	STATINIO PROJEKTO PAVADINIMAS
		Mokslų paskirties pastato (un. Nr.3395-8000-5014), Vlodo Mirono g. 2, Daugai, Alytaus raj. sav., dalies patalpų paskirties keitimo į sporto ir administracines paskirties patalpas kapitalinio remonto projektas
17475	PV A.Jastremskas	STATINIO NUMERIS IR PAVADINIMAS
	Int.ruoš. V.Baužienė	VISUOMENINIAI PASTATAI
		DOKUMENTO PAVADINIMAS
		Plytelių išdėstymo planas
		M1:80
		1:80
LT	UŽSAKOVAS	DOKUMENTO ŽYMUO
	Alytaus rajono savivaldybės administracija	PLP-24-016-TDP-I.B07
		Laida
		Lapas
		Lapų
		0
		1
		2

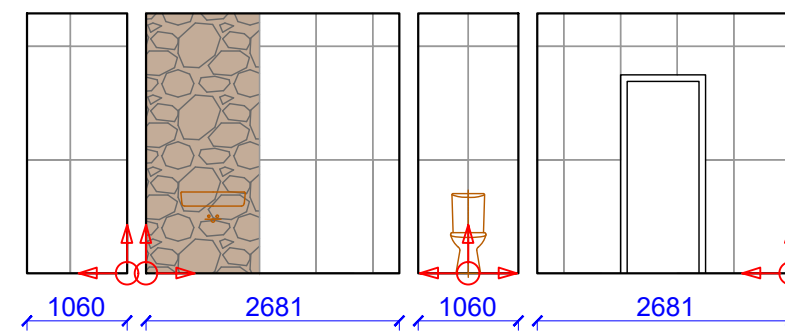
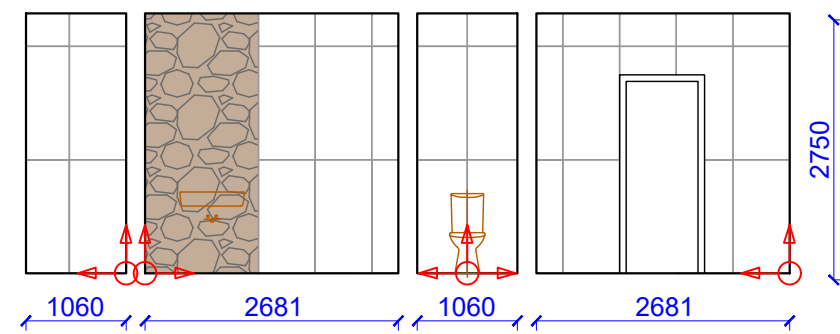
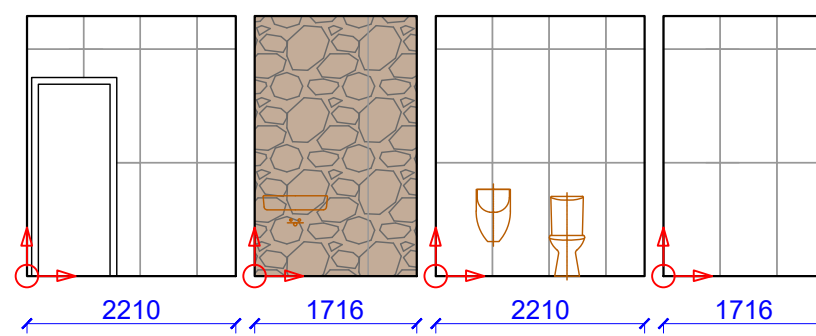
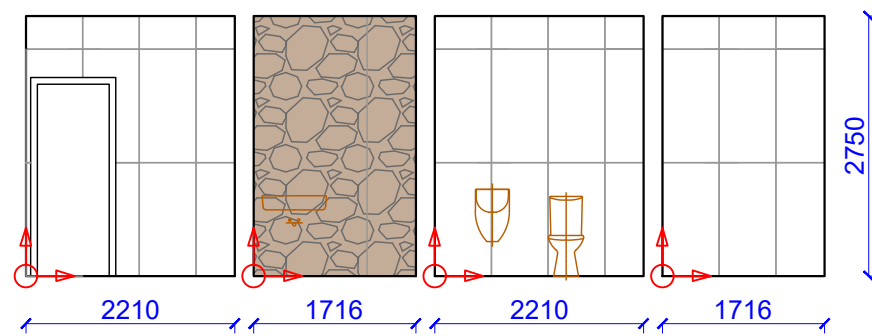
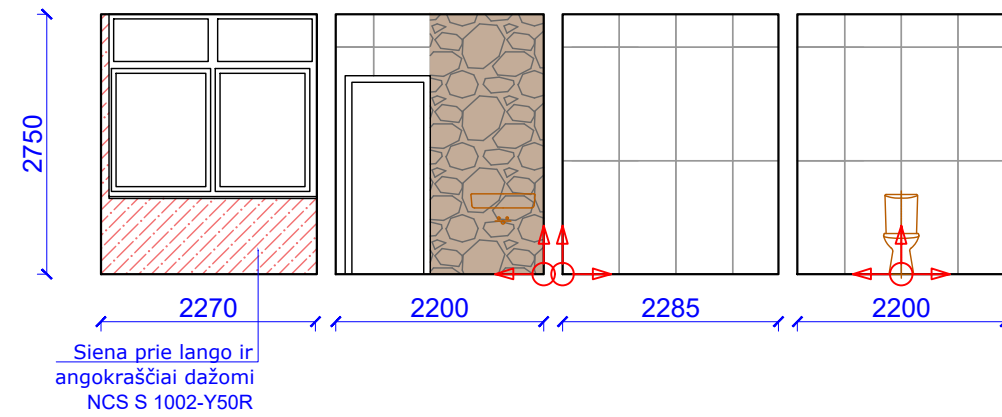
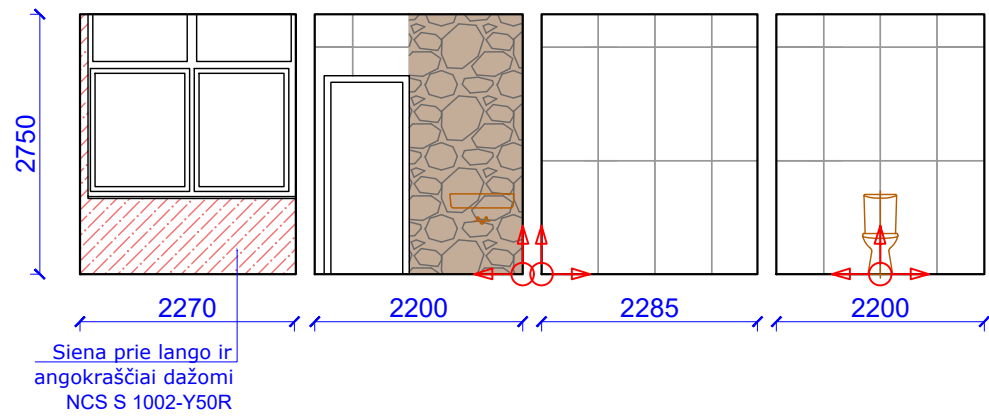

SUTARTINIS ŽYMĖJIMAS:

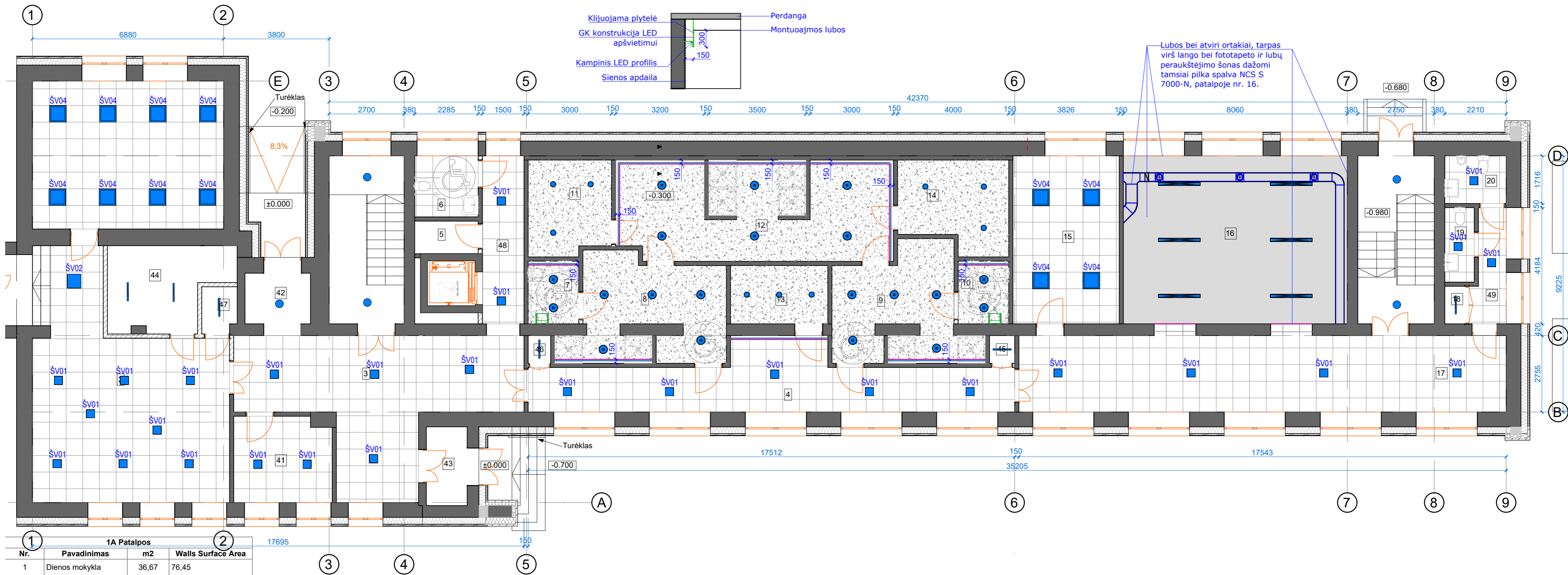

- Sienos plytelės 600x1200mm rusvos spalvos su minimalia akmens rašto tekstūra. Spalva artima NCS S 3005-Y50R, klijuojama vertikaliai iškyrus GK detales su pašvietimu
- Stambiagabaritė dekoratyvinė sienos plytelė, matmenys 280x120cm. Su ryškia akmens rašto tekstūra, rusvos spalvos.
- Siena neklijuojama plytelėmis ir dažoma pagrindine sienų spalva NCS S 1002-Y50R, jei nenurodyta kitaip
- Plytelės pavyzdys:

0	2025-01	STATYBOS LEIDIMUI IR STATYBAI		
LAIDA	IŠLEIDIMO DATA	LAIDOS STATUSAS. KEITIMO PRIEŽASTIS (JEI TAIKOMA)		
KVAL.PATV. DOK. NR			STATINIO PROJEKTO PAVADINIMAS Mokslo paskirties pastato (un. Nr.3392-4000-3107) dalies patalpų paskirties keitimo į gyvenamąją (įvairių socialinių grupių asmenims), mokslo paskirties pastato (un.Nr.3392-4000-3118) su priestatu 1c1/p, maitinimo paskirties pastato (un.Nr.3392-4000-3094), Vytauto g. 18, Simnas, Alytaus r. sav., kapitalinio remonto projektas	
	17475	PV	A.Jastremskas	STATINIO NUMERIS IR PAVADINIMAS MOKSLO IR MAITINIMO PASKIRTIES PASTATAI
				DOKUMENTO PAVADINIMAS Plytelių išdėstymo planas M1:80
				Laida 0 Lapas 2 Lapų 2
LT	STATYTOJAS IR (ARBA) UŽSAKOVAS Alytaus rajono savivaldybės administracija		DOKUMENTO ŽYMUO PLP-24-015-TDP-I.B07	



1A Patalpos			
Nr.	Pavadinimas	m2	Walls Surface Area
1	Dienos mokykla	36,67	76,45
2	Pamokinis užimtumas	54,42	106,94
3	Holas	39,14	73,71
4	Koridorius	32,13	80,64
5	Pagalb. patalpa	2,68	19,56
6	WC A tipo	5,03	19,06
7	WC	4,11	23,19
8	Rūbinė	19,15	80,13
9	Rūbinė	17,72	73,84
10	WC	4,11	23,19
11	Garinė pirtis	10,00	38,35
12	Dušai/Pov. mas. vonia	35,01	115,71
13	Druskos kamb.	7,66	32,62
14	Infr. Pirtis	12,20	44,55
15	Trenerių kab.	23,15	50,22
16	Irkavimo treniruokliai	48,76	67,98
17	Holas	49,90	79,73
18	Pagalb. patalpa	0,97	10,02
19	Mot. WC	2,84	19,43
20	Vyr. WC	3,79	20,49
41	Rūbinė	10,71	31,21
42	Tambūras	5,48	19,25
43	Tambūras	4,76	20,67
44	Šil. punktas	12,05	49,11
45	Pagal. pat.	0,91	10,68
46	Pagal. pat.	0,81	9,62
47	El. Skydinė	2,07	12,43
48	Koridorius	9,07	32,94
49	Koridorius	4,92	20,24
		460,22 m ²	

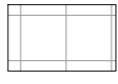
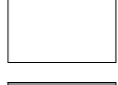

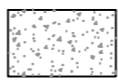
Sutartiniai žymėjimai:

-  - Pakabinamos Armstrong tipo segmentinės lubos, baltos spalvos, 600x600
-  - Tinkavimas, glaistymas, šlifavimas, gruntavimas, dažymas lateksiniais dažais 2k. balta spalva NCS S 0300-N
-  - Tinkavimas, glaistymas, šlifavimas, gruntavimas, dažymas lateksiniais dažais 2k. spalva NCS S 7000-N, dažomi ir ortakiai bei komunikaciniai kabeliai
-  - Gipskartonio lubos montuojamos ~25cm žemiau perdangos uždengiant vėdinimo ortakius. Glaistomos, gruntuojamos, dažomos lateksiniais dažais 2k. spalva NCS S 0300-N
-  - Gipskartonio konstrukcija LED apšvietimui su klijuojama apdailos plytele. Būtina atvesti el. įvadą. LED juosta 3000K, sklaidžianti jaukų apšvietimą ~5W/m

0	2025-01	STATYBOS LEIDIMUI IR STATYBAI	
LAIDA	IŠLEIDIMO DATA	LAIDOS STATUSAS. KEITIMO PRIEŽASTIS (JEI TAIKOMA)	
KVAL.PATV.DOK. NR	17475	PV	STATINIO PROJEKTO PAVADINIMAS
			Mokslų paskirties pastato (un. Nr.3395-8000-5014), Vlodo Mirono g. 2, Daugai, Alytaus raj. sav., dalies patalpų paskirties keitimo į sporto ir administracines paskirties patalpas kapitalinio remonto projektas
Int.ruoš. V.Baužienė	A.Jastremskas	STATINIO NUMERIS IR PAVADINIMAS	STATINIO NUMERIS IR PAVADINIMAS
		VISUOMENINIAI PASTATAI	VISUOMENINIAI PASTATAI
DOKUMENTO PAVADINIMAS		DOKUMENTO PAVADINIMAS	
LUBŲ APDAILOS PLANAS - 1aukštas		LUBŲ APDAILOS PLANAS - 1aukštas	
UŽSAKOVAS		DOKUMENTO ŽYMUO	
LT	Alytaus rajono savivaldybės administracija	PLP-24-016-TDP-I.B08	PLP-24-016-TDP-I.B08
		Laida	0
		Lapas	1
		Lapų	1

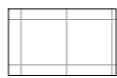

Sutartiniai žymėjimai:



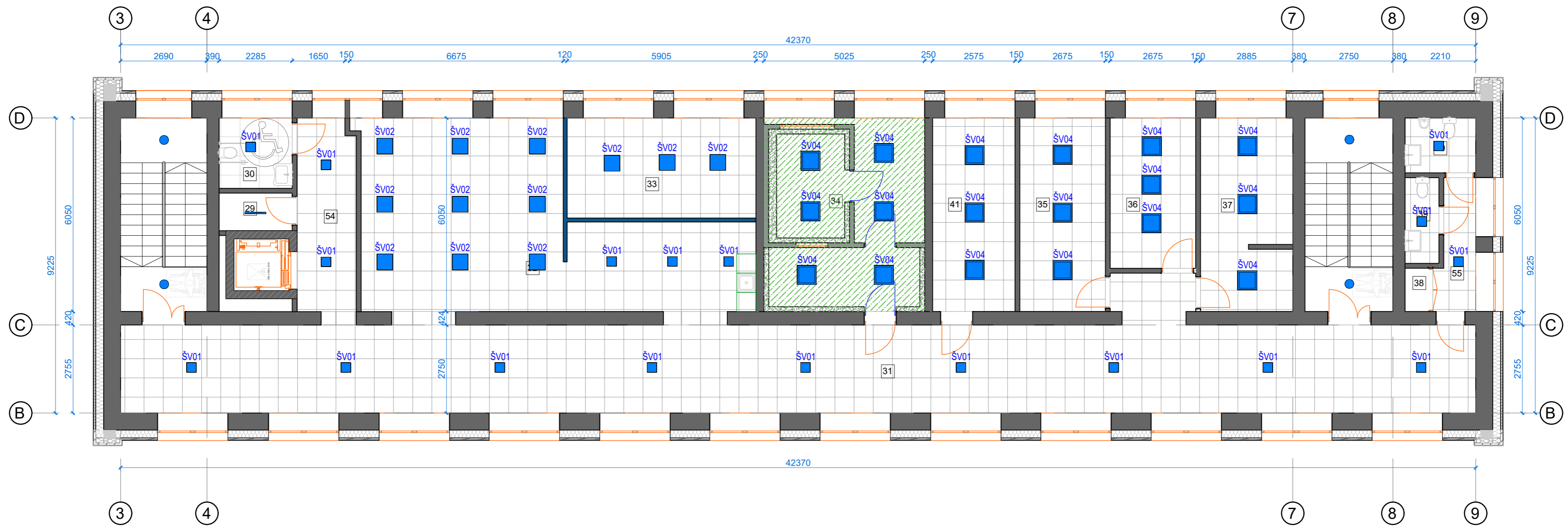

-  - Pakabinamos Armstrong tipo segmentinės lubos, baltos spalvos, 600x600
-  - Tinkavimas, glaištymas, šlifavimas, gruntavimas, dažymas lateksiniais dažais 2k. balta spalva NCS S 0300-N
-  - Tinkavimas, glaištymas, šlifavimas, gruntavimas, dažymas lateksiniais dažais 2k. spalva NCS S 7000-N, dažomi ir ortakai bei komunikaciniai kabeliai

2A Patalpos		
Nr.	Pavadinimas	m2
21	Pagalb. patalpa	2,68
22	WC A tipo	5,03
23	Koridorius	92,29
24	Treniruoklių salė	145,88
25	Gimnastikos salė	31,83
26	Pagalb. patalpa	0,97
27	Mot. WC	2,84
28	Vyr. WC	3,79
50	Koridorius	9,08
51	Holas	9,80
52	Holas	18,50
		322,69 m ²

0	2025-01	STATYBOS LEIDIMUI IR STATYBAI	
LAIDA	IŠLEIDIMO DATA	LAIDOS STATUSAS. KEITIMO PRIEŽASTIS (JEI TAIKOMA)	
KVAL.PATV.DOK. NR	17475	PV	A.Jastremskas Int.ruoš. V.Baužienė
STATINIO NUMERIS IR PAVADINIMAS			
VISUOMENINIAI PASTATAI			
DOKUMENTO PAVADINIMAS			
LUBŲ APDAILOS PLANAS - 2 aukštas			
DOKUMENTO ŽYMUO			
PLP-24-016-TDP-I.B09			
LT	UŽSAKOVAS	Alytaus rajono savivaldybė administracija	
			Laida
			0
			Lapas
			1
			Lapų
			1

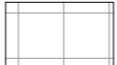

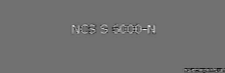
Sutartiniai žymėjimai:

-  - Pakabinamos segmentinės Armstrong tipo lubos, 600x600
-  - Tinkavimas, glaistymas, šlifavimas, gruntavimas, dažymas lateksiniais dažais 2k. spalva BALTA kodas NCS S 0300-N
-  - Garsą izoliuojančios akustinės lubos, pilka spalva artima NCS S 6000-N
-  - gali būti kelių spalvų derinys
-  - Formuojamos gipskartonio kaktos žemyn nuo perdangos, reikalingos stiklinėms pertvaroms montuoti, aukštis ~25-30cm, turi būti bent 5cm žemiau ortakių

3A Patalpos			
Nr.	Pavadinimas	m2	Walls Surface Area
29	Pagalb. patalpa	2,68	19,56
30	WC A tipo	5,03	19,06
31	Koridorius	123,10	193,64
32	Bendradabystės erdvė	55,38	91,91
33	Akustinis susirinkimų...	19,44	41,97
34	Garso įrašų studija	30,72	52,24
35	Rub. Dizainas	16,19	43,24
36	Reklamos leidyba	12,58	35,55
37	Keramikos dirbtuvės	17,25	52,34
38	Pagalb. patalpa	0,98	14,22
39	Mot. WC	2,84	27,07
40	Vyr. WC	3,79	25,38
41	Juvelyras	16,49	43,24
54	Koridorius	11,23	32,66
55	Koridorius	4,92	20,22
		322,62 m ²	

0	2025-01	STATYBOS LEIDIMUI IR STATYBAI	
LAIDA	ISLEIDIMO DATA	LAIDOS STATUSAS. KEITIMO PRIEŽASTIS (JEI TAIKOMA)	
KVAL.PATV.DOK. NR 17475	PV Int.ruoš. V.Baužienė	STATINIO PROJEKTO PAVADINIMAS Mokslo paskirties pastato (un. Nr.3395-8000-5014), Vlodo Mirono g. 2, Daugai, Alytaus raj. sav., dalies patalpų paskirties keitimo į sporto ir administracinės paskirties patalpas kapitalinio remonto projektas	
		STATINIO NUMERIS IR PAVADINIMAS VISUOMENINIAI PASTATAI	
		DOKUMENTO PAVADINIMAS LUBŲ APDAILOS PLANAS - 3 aukštas	
		DOKUMENTO ŽYMUO PLP-24-016-TDP-I.B10	
LT	UŽSAKOVAS Alytaus rajono savivaldybė administracija	Laida	Lapas
		1:100	0
		1	1

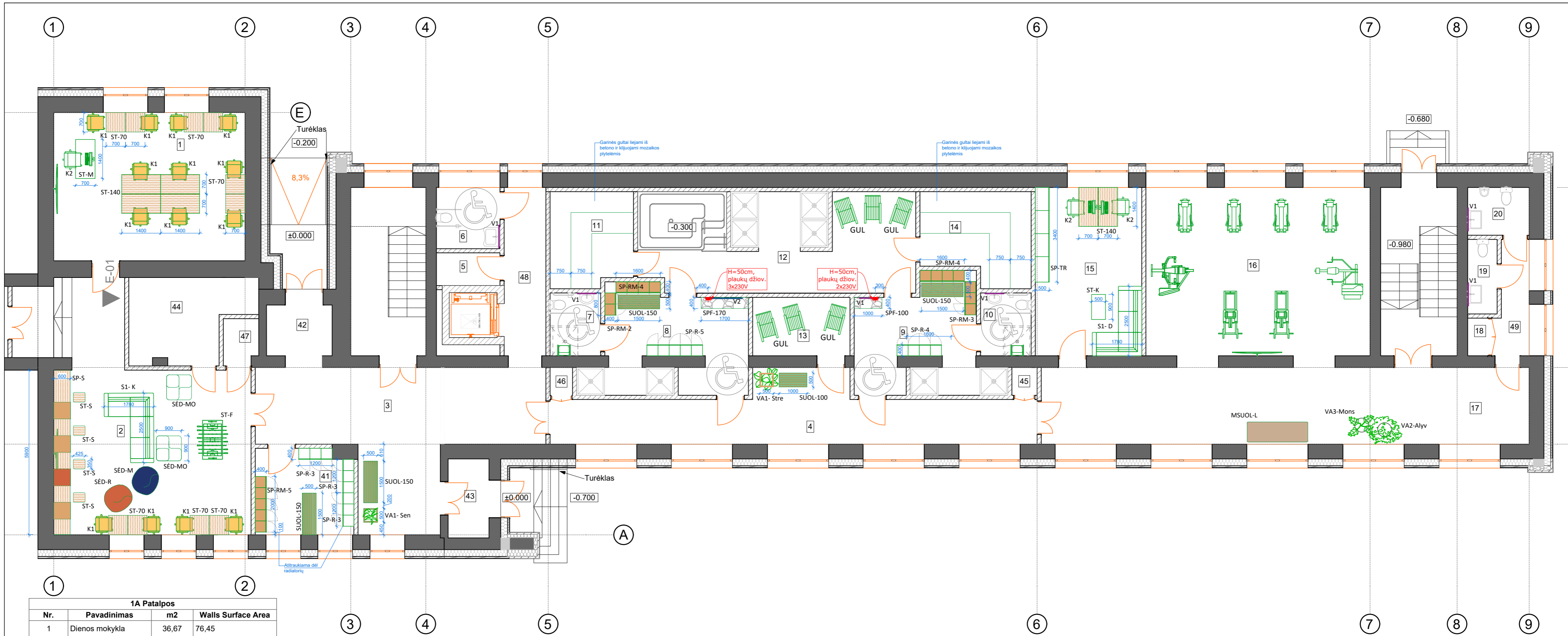

1A Patalpos			
Nr.	Pavadinimas	m2	Walls Surface Area
1	Dienos mokykla	36,67	76,45
2	Pamokinis užimtumas	54,42	106,94
3	Holas	39,14	73,71
4	Koridorius	32,13	80,64
5	Pagalb. patalpa	2,68	19,56
6	WC A tipo	5,03	19,06
7	WC	4,11	23,19
8	Rūbinė	19,15	80,13
9	Rūbinė	17,72	73,84
10	WC	4,11	23,19
11	Garinė pirtis	10,00	38,35
12	Dušai/Pov. mas. vonia	35,01	115,71
13	Druskos kamb.	7,66	32,62
14	Infr. Pirtis	12,20	44,55
15	Trenerių kab.	23,15	50,22
16	Irkavimo treniuokliai	48,76	67,98
17	Holas	49,90	79,73
18	Pagalb. patalpa	0,97	10,02
19	Mot. WC	2,84	19,43
20	Vyr. WC	3,79	20,49
41	Rūbinė	10,71	31,21
42	Tambūras	5,48	19,25
43	Tambūras	4,76	20,67
44	Šil. punktas	12,05	49,11
45	Pagal. pat.	0,91	10,68
46	Pagal. pat.	0,81	9,62
47	El. Skydinė	2,07	12,43
48	Koridorius	9,07	32,94
49	Koridorius	4,92	20,24
		460,22 m ²	

I aukšto baldų eksplikacija			
Gaminys	Žymuo	Vaizdas plane	Kiekis vnt.
Mokinio kėdė	K1		14
Darbo kėdė	K2		3
Stalas 70x70cm	ST-70		10
Stalas darbui 140x70cm	ST-140		6
Stalas darbui su kojų uždengimu	ST-M		1
Spinta rūbinės persirengimo	SP-R-5		1
	SP-R-4		1
	SP-R-3		3
Spinta rūbinės persirengimo medžio sp.	SP-RM-5		1
	SP-RM-4		2
	SP-RM-3		1
	SP-RM-2		1
Spintelė fenams 170cm 100cm	SPF-170		1
	SPF-100		1
Spinta trenerių	SP-TR		1
Kampinė sofa kairinė	S1-K		1
Kampinė sofa dešininė	S1-D		1

I aukšto baldų eksplikacija			
Gaminys	Žymuo	Vaizdas plane	Kiekis vnt.
Poilsio gultas	GUL		6
Sėdmaišis: mėlynas	SĖD-M		1
molio	SĖD-R		1
Sėdėjimo modulis	SĖD-MO		2
Suolas 150cm	SUOL-150		4
Suolas 100cm	SUOL-100		1
Minkštasuolis ilgas	MSUOL-L		1
Spintelė sėdėjimo	SP-S		1
Šoninis stalielis mažas	ST-S		4
Stalielis kavos	ST-K		1
Vaza stačiak. su sensavjera su strelacija	VA1-Sen		1
	VA1-Stre		1
Vaza apvali aukšta su alyvmedžiu	VA2-Alyv		1
Vaza apvali vid. su monstera	VA3-Mons		1
Futbolo stolas	ST-F		1
Veidrodis	V1		5
Veidrodis dvigubas	V2		1

Sutartiniai žymėjimai:

- Kištukinis lizdas su nurodytu skaičiumi lizdų
- Kištukinis lizdas su nurodytu skaičiumi lizdų, IP44

Pastabos:

- Sporto inventorius pateiktas dėl informacijos.
- Matmenis tikslinti pagal faktą.
- Nurodyti papildomai reikalingi kištukiniai lizdai.

0	2025-01	STATYBOS LEIDIMUI IR STATYBAI	
LAIDA	IŠLEIDIMO DATA	LAIDOS STATUSAS. KEITIMO PRIEŽASTIS (JEI TAIKOMA)	
KVAL.PATV.DOK. NR	17475	PV	A.Jastremskas Int.ruoš. V.Baužienė
STATINIO NUMERIS IR PAVADINIMAS VISUOMENINIAI PASTATAI			
DOKUMENTO PAVADINIMAS Baldų išdėstymo planas - 1 aukštas			
DOKUMENTO ŽYMUO PLP-24-016-TDP-I.B11			
UŽSAKOVAS Alytaus rajono savivaldybės administracija		Laida 0	
LT		Lapas 1	

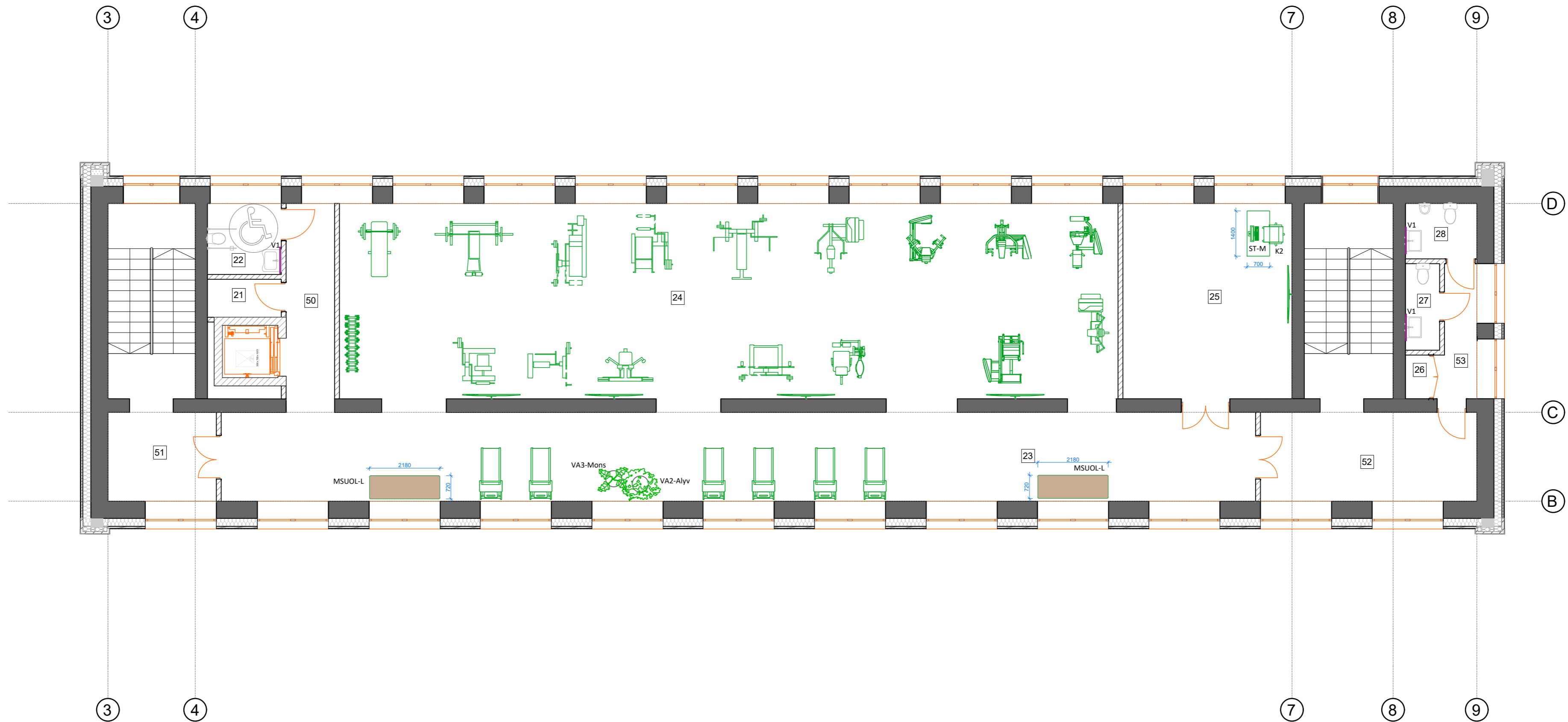

2A Patalpos		
Nr.	Pavadinimas	m2
21	Pagalb. patalpa	2,68
22	WC A tipo	5,03
23	Koridorius	92,29
24	Treniruoklių salė	145,88
25	Gimnastikos salė	31,83
26	Pagalb. patalpa	0,97
27	Mot. WC	2,84
28	Vyr. WC	3,79
50	Koridorius	9,08
51	Holas	9,80
52	Holas	18,50
		322,69 m ²

II aukšto baldų eksplicija			
Gaminys	Žymuo	Valzdas plane	Kiekis vnt.
Darbo kėdė	K2		1
Stalas darbu su kojų uždengimu	ST-M		1
Minkštasuolis ilgas	MSUOL-L		2
Vaza apvali aukšta su alyvmedžiu	VA2-Alyv		1
Vaza apvali su monstera	VA3-Mons		1
Veidrodis	V1		3

- Pastabos:**
1. Sporto inventorių pateiktas dėl informacijos.
 2. Matmenis tikslinti pagal faktą.
 3. Nurodyti papildomai reikalingi kištukiniai lizdai.

0		2025-01		STATYBOS LEIDIMUI IR STATYBAI	
LAIDA	IŠLEIDIMO DATA	LAIDOS STATUSAS. KEITIMO PRIEŽASTIS (JEI TAIKOMA)			
		STATINIO PROJEKTO PAVADINIMAS Moklo paskirties pastato (un. Nr.3395-8000-5014), Vlodo Mirono g. 2, Daugai, Alytaus raj. sav., dalies patalpų paskirties keitimo į sporto ir administracinės paskirties patalpas kapitalinio remonto projektas			
		STATINIO NUMERIS IR PAVADINIMAS VISUOMENINIAI PASTATAI			
		DOKUMENTO PAVADINIMAS Baldų išdėstymo planas - 2 aukštas			
		DOKUMENTO ŽYMUO PLP-24-016-TDP-I.B12			
KVAL.PATV.DOK. NR.		Laisvės pr. 77B, Vilnius 06122, Tel. 8652 44457 el.p.info@pletrospartneriai.lt			
17475	PV	A.Jastremskas			
	Int.ruoš.	V.Baužienė			
LT		UŽSAKOVAS Alytaus rajono savivaldybės administracija		Laida 1:100 Lapas 0	
				Lapai 1 1	

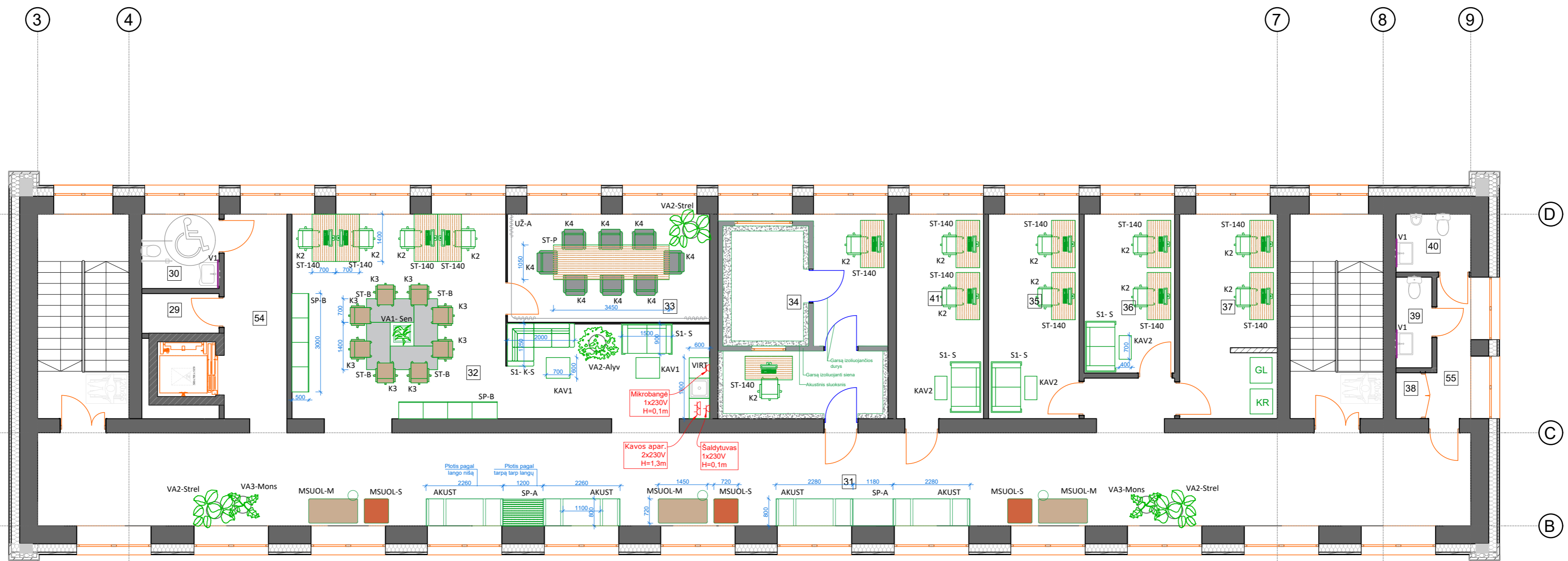

3A Patalpos		
Nr.	Pavadinimas	m2
29	Pagalb. patalpa	2,68
30	WC A tipo	5,03
31	Koridorius	123,10
32	Bendradabystės erdvė	55,38
33	Akustinis susirinkimų...	19,44
34	Garso įrašų studija	30,72
35	Rub. Dizainas	16,19
36	Reklamos leidyba	12,58
37	Keramikos dirbtuvės	17,25
38	Pagalb. patalpa	0,98
39	Mot. WC	2,84
40	Vyr. WC	3,79
41	Juvelyras	16,49
54	Koridorius	11,23
55	Koridorius	4,92
		322,62 m²

III aukšto baldų eksplikacija			
Gaminys	Žymuo	Vaizdas plane	Kiekis vnt.
Darbo kėdė	K2		14
Darbo kėdė šviesi	K3		8
Pasitarimų kamb. kėdė	K4		8
Darbo stalas 140x70cm	ST-140		14
Stalas bendradarabystės	ST-B		4
Pasitarimų kamb. stalas	ST-P		1
Akustinė bendr. erdvė	AKUST		4
Spinta jungianti akustines erdves	SP-A		2
Spinta bendradarabystės erdvėj	SP-B		2
Virtuvėlė	VIRT		1
Kampinė sofa kairinė maža	S1- K-S		1
Sofa maža	S1- S		4
Kavos stalielis	KAV1		
Kavos stalielis pailgas	KAV2		

III aukšto baldų eksplikacija			
Gaminys	Žymuo	Vaizdas plane	Kiekis vnt.
Minkštasuolis vidutinis	MSUOL-M		3
Minkštasuolis mažas	MSUOL-S		3
Vaza stačiak. su sensavjera	VA1- Sen		1
Vaza apvali aukšta su alyvmedžiu	VA2-Alyv		1
Vaza apvali aukšta su strelicija	VA2-Strel		3
Vaza apvali su monstera	VA3-Mons		2
Veidrodis	V1		3
Akustinė užuolaida	UŽ-A		3

Sutartiniai žymėjimai:

- ❏ Kištukinis lizdas su nurodytu skaičiumi lizdų
- Kištukinis lizdas su nurodytu skaičiumi lizdų, IP44

Pastabos:

1. Sporto inventorių pateiktas dėl informacijos.
2. Matmenis tikslinti pagal faktą.
3. Nurodyti papildomai reikalingi kištukiniai lizdai.

0		2025-01		STATYBOS LEIDIMUI IR STATYBAI	
LAIDA	ISLEIDIMO DATA	LAIDOS STATUSAS. KEITIMO PRIEŽASTIS (JEI TAIKOMA)			
KVAL.PATV.DOK. NR		STATINIO PROJEKTO PAVADINIMAS			
17475	PV	Moklo paskirties pastato (un. Nr.3395-8000-5014), Vlado Mirono g. 2, Daugai, Alytaus raj. sav., dalies patalpų paskirties keitimo į sporto ir administracines paskirties patalpas kapitalinio remonto projektas			
Int.ruoš. V.Baužienė		STATINIO NUMERIS IR PAVADINIMAS			
		VISUOMENINIAI PASTATAI			
		DOKUMENTO PAVADINIMAS			
		Baldų išdėstymo planas - 3 aukštas			
		DOKUMENTO ŽYMUO			
LT		PLP-24-016-TDP-I.B13			
UŽSAKOVAS		Laida			
Alytaus rajono savivaldybė administracija		1:100 0			
		Lapas Lapų			
		1 1			



SPINTA rūbinės persirengimo, Patalpa 8, 41 (I a.)
(SP-R-5, 1 vnt, šviesi rusva,
SP-RM-5, 1 vnt, medžio)

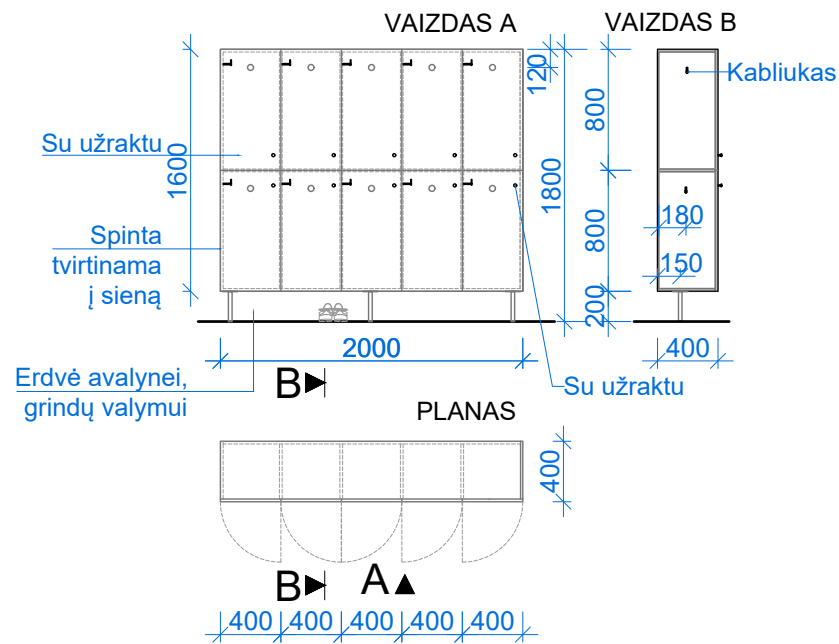

PASTABOS:

- Rūbinės persirengimo spintos keturių dalių **SP-R-4** (1vnt) ir trijų dalių **SP-R-3** (3 vnt) šviesiai rusvos spalvos, gaminamos analogiška konstrukcija kaip SP-R-5.
- Durelių atidarymo kryptį žiūrėti I aukšto Baldų išdėstymo plane.

SPINTA rūbinės persirengimo, Patalpa 8, 9
(SP-RM-4, 1 vnt, medžio rašto)
derinama su suolu (SUOL-150),

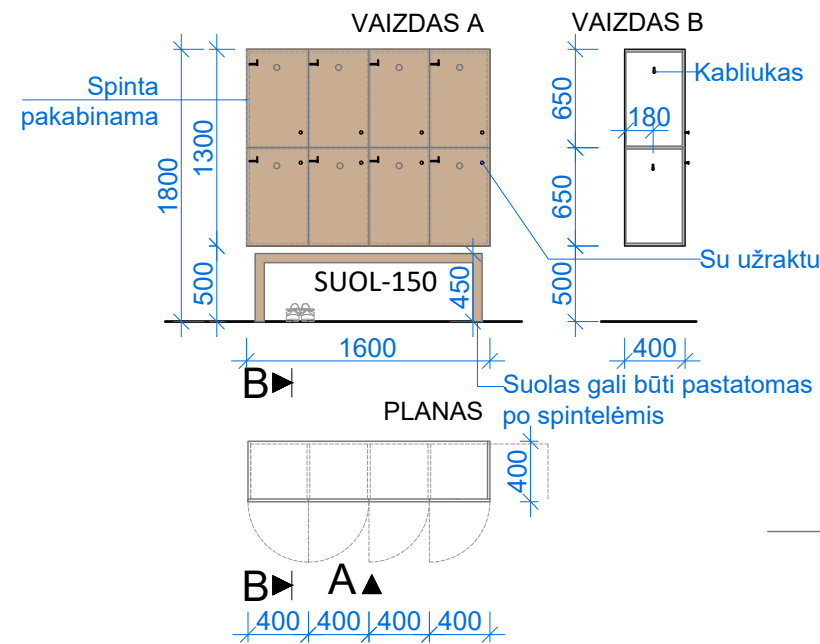

PASTABOS:

- Rūbinės persirengimo spintos trijų dalių **SP-RM-3** (1vnt) ir dviejų dalių **SP-RM-2**, 1 vnt, medžio rašto, gaminamos analogiška konstrukcija kaip SP-RM-4, kad tilptų suolas po apačia.
- Durelių atidarymo kryptį žiūrėti I aukšto Baldų išdėstymo plane.

SUOLAS 150cm (SUOL-150)
Patalpa 3, 8, 9, 41 (I aukštas)

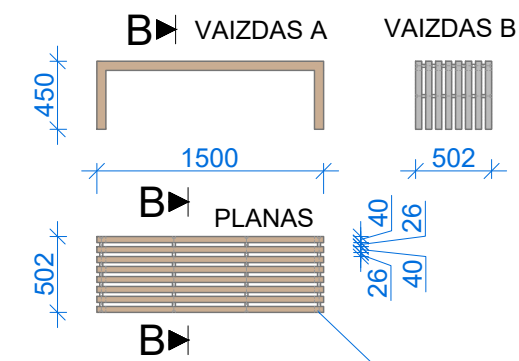

SUOLAS 100cm (SUOL-100)
Patalpa 4

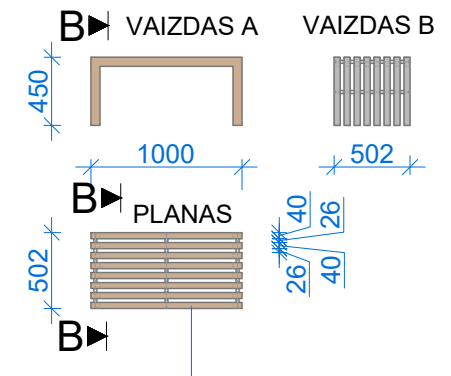

Suolas gaminamas iš medinių atskirų dalių tarpusavyje sujungtų metalinių strypų su tarpais, tvirtinimo detalės paslepamos mediniais kaišiais

Vaza stačiakampė Sensavjerai arba Strelacijai (VA1-Sen, VA1-Stre)
Patalpa 3, 4, 32

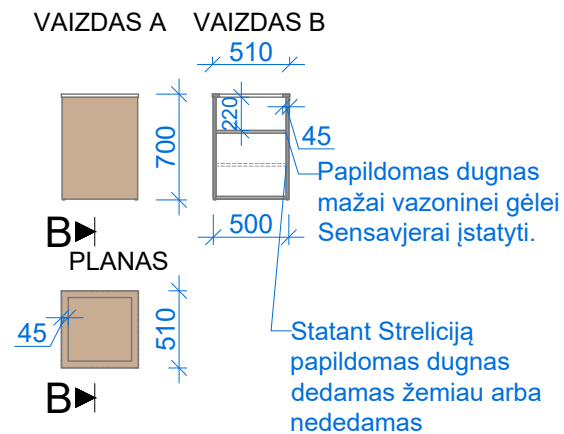

Sutartiniai žymėjimai:

- Tamsinto ąžuolo spalvos baldinė plokštė
- Šviesiai rusva plokštė, spalva artima NCS S 1002-Y50R
- Plytele klijuojama spintelė

SPINTELĖ 170cm ilgio plaukų džiovintuvams, Patalpa 8 (SPF-170)

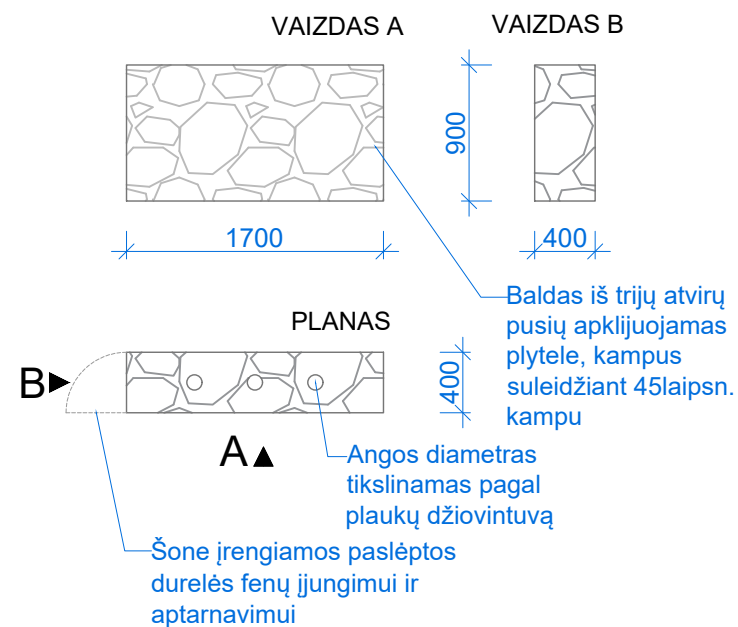

SPINTELĖ 100cm ilgio plaukų džiovintuvams, Patalpa 8 (SPF-100)

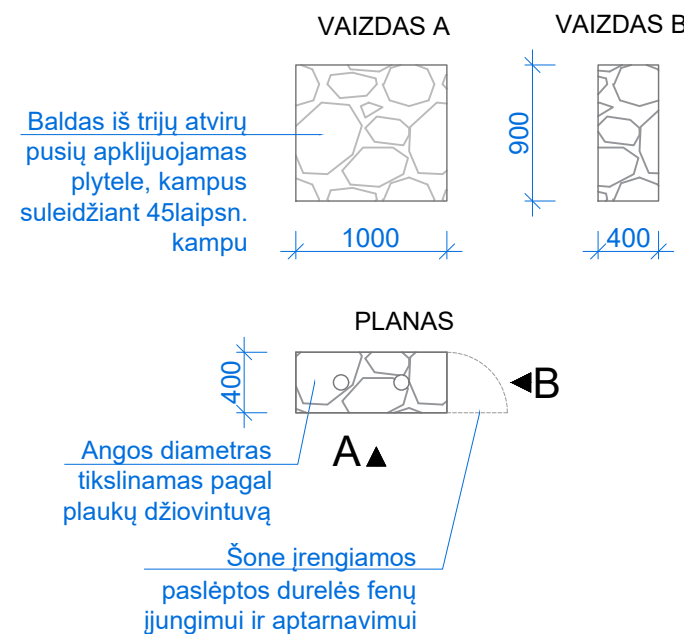

0	2025-01	STATYBOS LEIDIMUI IR STATYBAI		
LAIDA	IŠLEIDIMO DATA	LAIDOS STATUSAS. KEITIMO PRIEŽASTIS (JEI TAIKOMA)		
KVAL.PATV.DOK. NR.	17475	PV	STATINIO PROJEKTO PAVADINIMAS	
			Mokslo paskirties pastato (un. Nr.3395-8000-5014), Vlodo Mirono g. 2, Daugai, Alytaus raj. sav., dalies patalpų paskirties keitimo į sporto ir administracinės paskirties patalpas kapitalinio remonto projektas	
17475	PV	A.Jastremskas	STATINIO NUMERIS IR PAVADINIMAS	
			VISUOMENINIAI PASTATAI	
17475	PV	A.Jastremskas	DOKUMENTO PAVADINIMAS	
			Baldų detalizacijos planas	
LT	UŽSAKOVAS	Alytaus rajono savivaldybės administracija	DOKUMENTO ŽYMUO	
			PLP-24-016-TDP-SA.B14	
			Laida	0
			Lapas	1
			Lapų	3

SPINTELĖ sėdėjimui, Patalpa 2
(SP-S) 1vnt

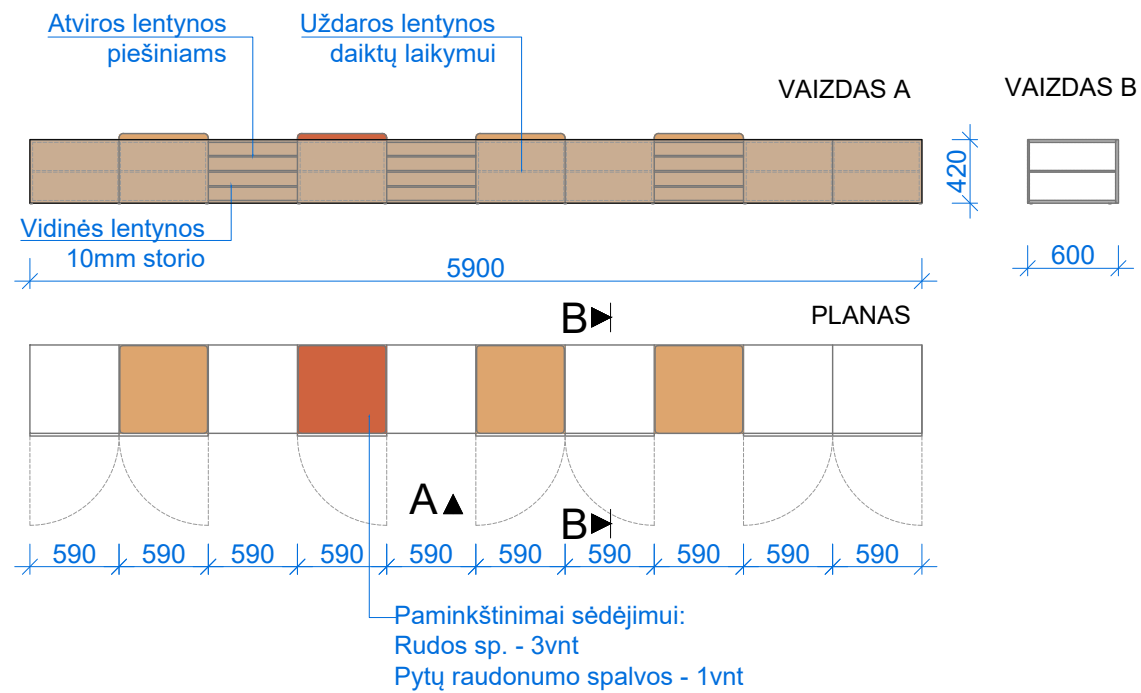

Virtuvėlė, Patalpa 32
(VIRT) 1vnt

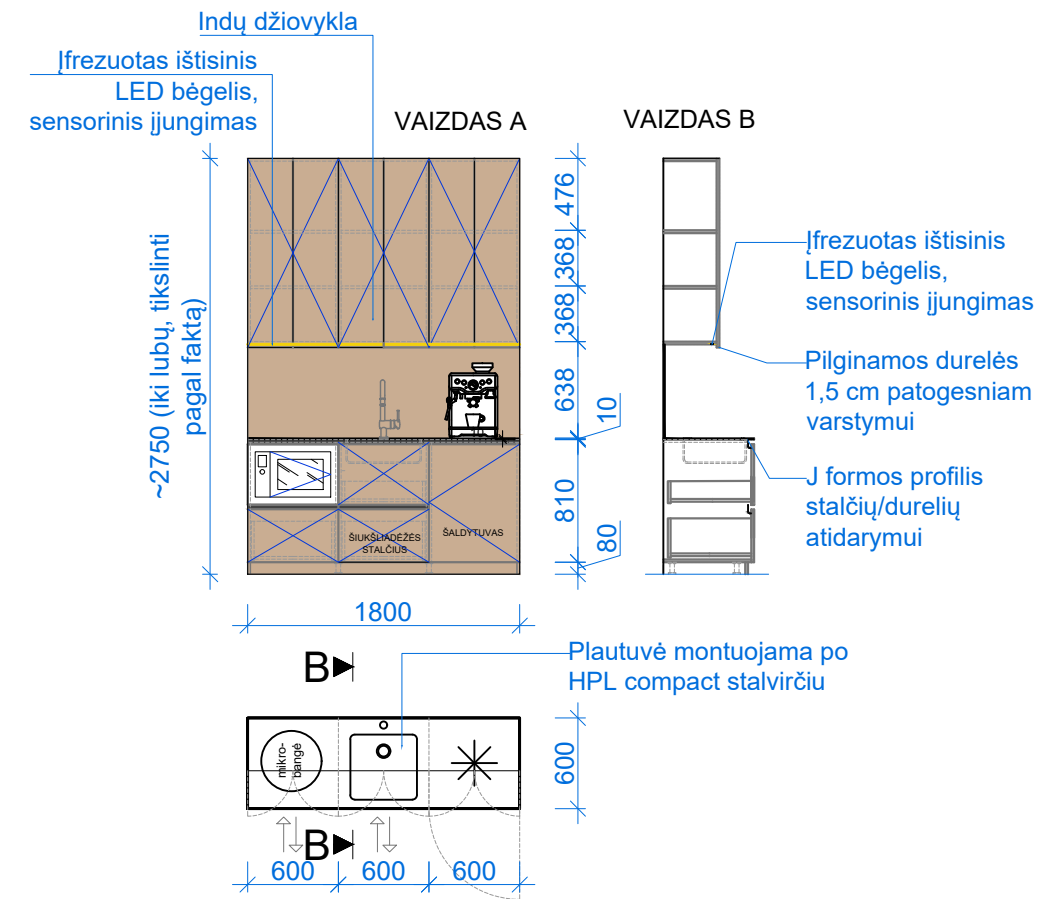

SPINTA Trenerių, Patalpa 15
(SP-TR) 1vnt

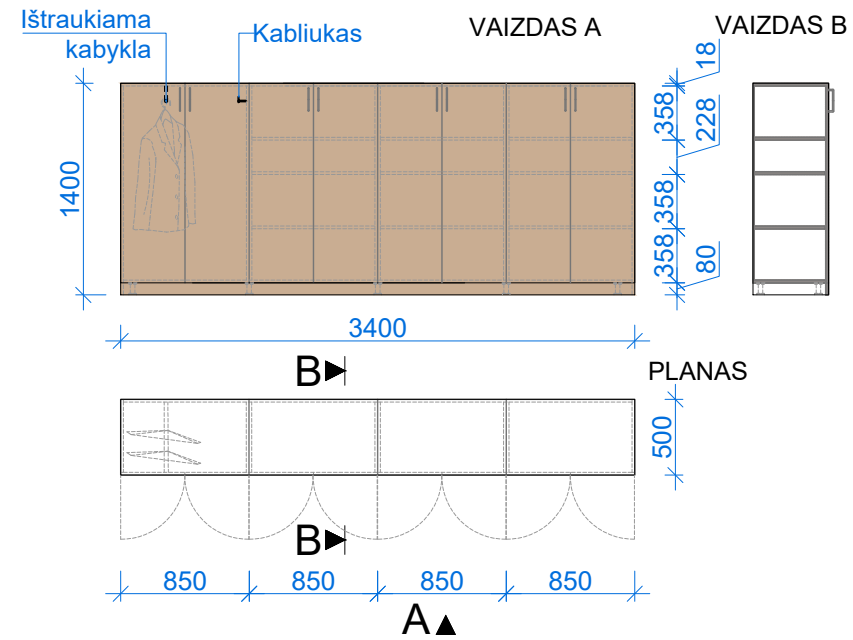

SPINTA bendradarbystė erdvėje, Patalpa 15
(SP-B) 2vnt

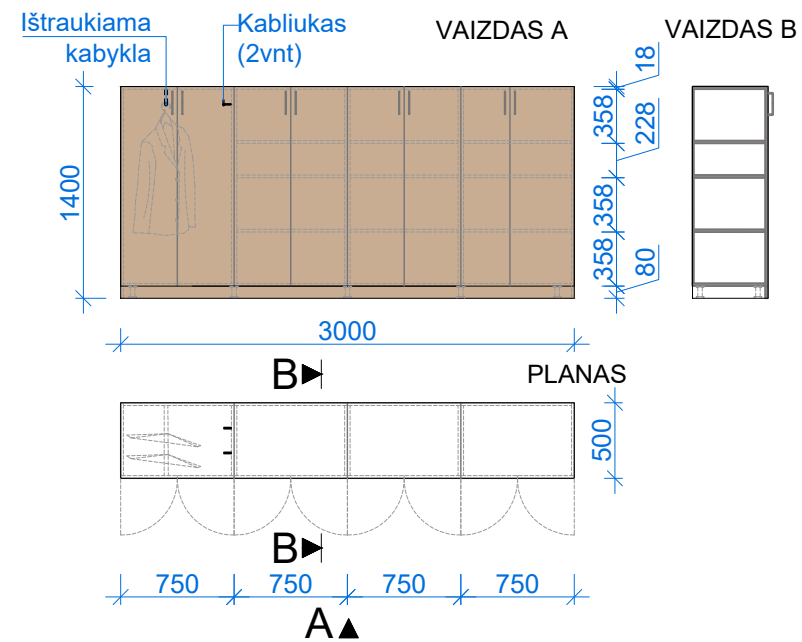

Sutartiniai žymėjimai:

- Ažuolo spalvos baldinė plokštė
- Rudas gobelenas spalvos artimos NCS S 5020-Y50R
- Plytų raudonumo gobelenas spalvos artimos NCS S 2060-Y70R

0	2025-01	STATYBOS LEIDIMUI IR STATYBAI	
LAIDA	IŠLEIDIMO DATA	LAIDOS STATUSAS. KEITIMO PRIEŽASTIS (JEI TAIKOMA)	
		STATINIO PROJEKTO PAVADINIMAS	
		Mokslo paskirties pastato (un. Nr.3395-8000-5014), Vlodo Mirono g. 2, Daugai, Alytaus raj. sav., dalies patalpų paskirties keitimo į sporto ir administracinės paskirties patalpas kapitalinio remonto projektas	
		STATINIO NUMERIS IR PAVADINIMAS	
		VISUOMENINIAI PASTATAI	
		DOKUMENTO PAVADINIMAS	
		Baldų detalizacijos planas	
		Laida	
		1:100	0
		Lapas	Lapų
LT	UŽSAKOVAS	DOKUMENTO ŽYMUO	
	Alytaus rajono savivaldybė administracija	PLP-24-016-TDP-SA.B14	
		2	3

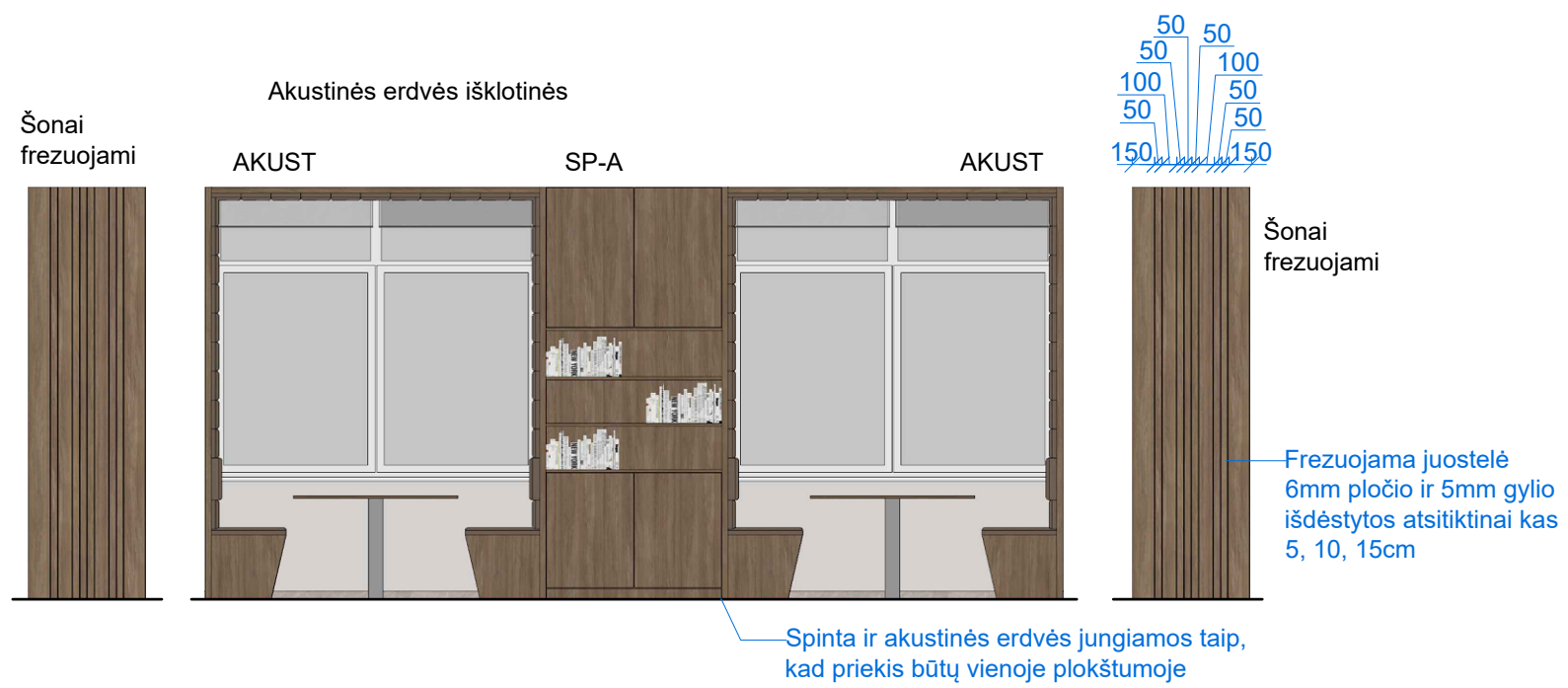

Sutartiniai žymėjimai:

-  Ažuolo spalvos baldinė plokštė
- 
-  Rudas gobelenas spalvos artimos NCS S 5020-Y50R
- 

AUSTINĖ ERDVĖ bendradarbystei, Patalpa 31 (AKSUT) 4vnt

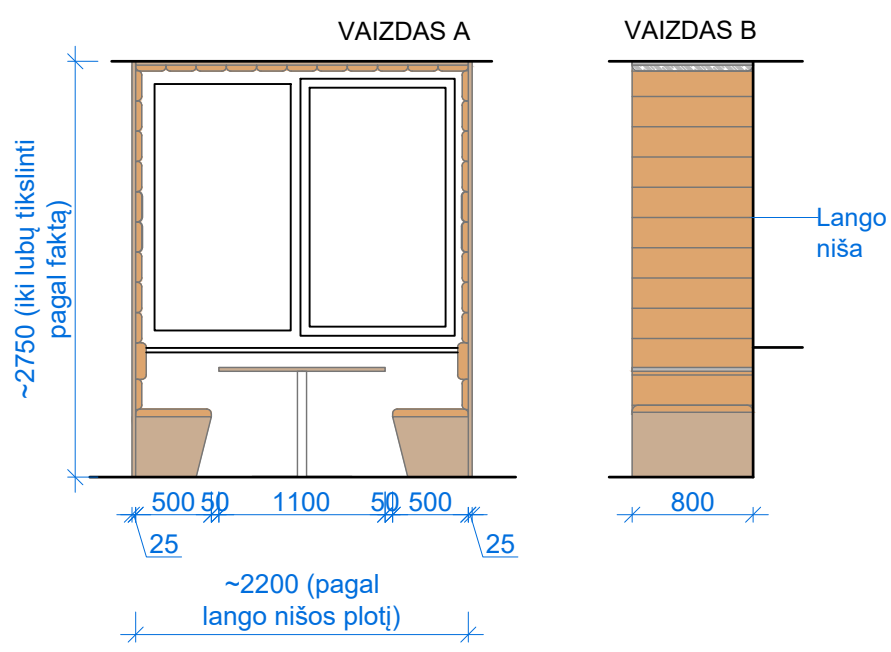

SPINTA jungianti akustines erdves, Patalpa 31, (SP-A) 2vnt

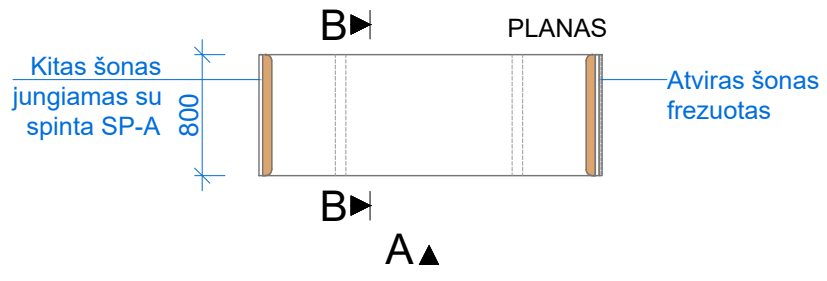
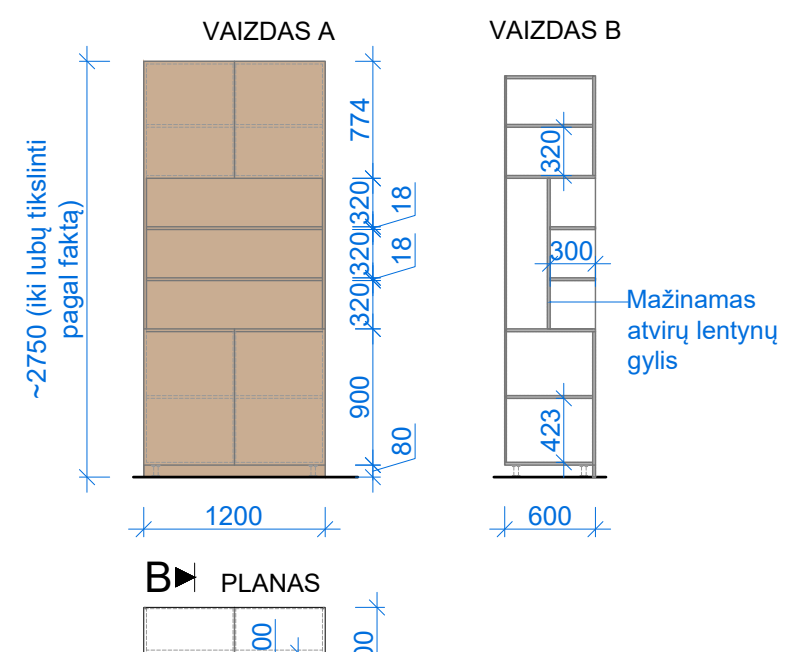

VIZUALIZACIJA

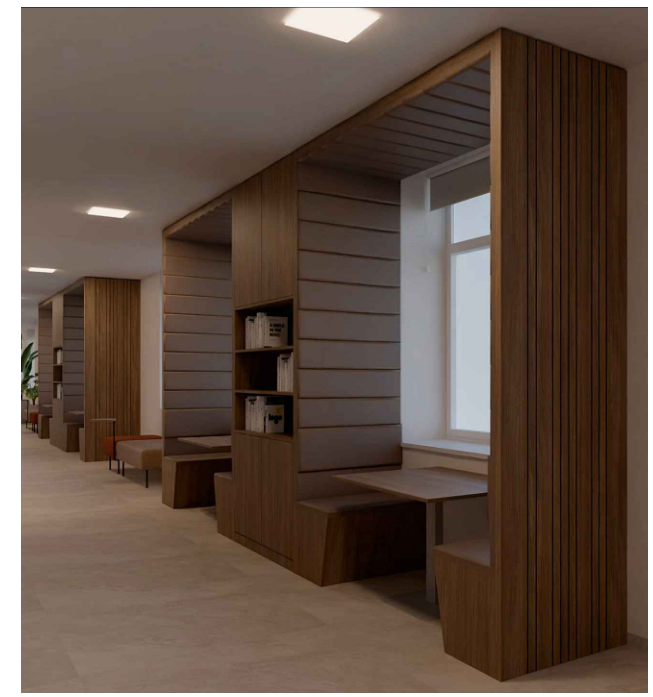

0	2025-01	STATYBOS LEIDIMUI IR STATYBAI	
LAIDA	IŠLEIDIMO DATA	LAIDOS STATUSAS. KEITIMO PRIEŽASTIS (JEI TAIKOMA)	
		STATINIO PROJEKTO PAVADINIMAS	
		Mokslo paskirties pastato (un. Nr.3395-8000-5014), Vlodo Mirono g. 2, Daugai, Alytaus raj. sav., dalies patalpų paskirties keitimo į sporto ir administracinės paskirties patalpas kapitalinio remonto projektas	
		STATINIO NUMERIS IR PAVADINIMAS	
		VISUOMENINIAI PASTATAI	
		DOKUMENTO PAVADINIMAS	Laida
		Baldų detalizacijos planas	0
			1:100
		DOKUMENTO ŽYMUO	Lapas
		PLP-24-016-TDP-SA.B14	Lapų
			3
LT	UŽSAKOVAS	DOKUMENTO ŽYMUO	
	Alytaus rajono savivaldybė administracija	PLP-24-016-TDP-SA.B14	

PLĖTROS PARTNERIAI
 Laisvės pr. 77B, Vilnius 06122, Tel. 8652 44457
 el.p.info@pletrospartneriai.lt

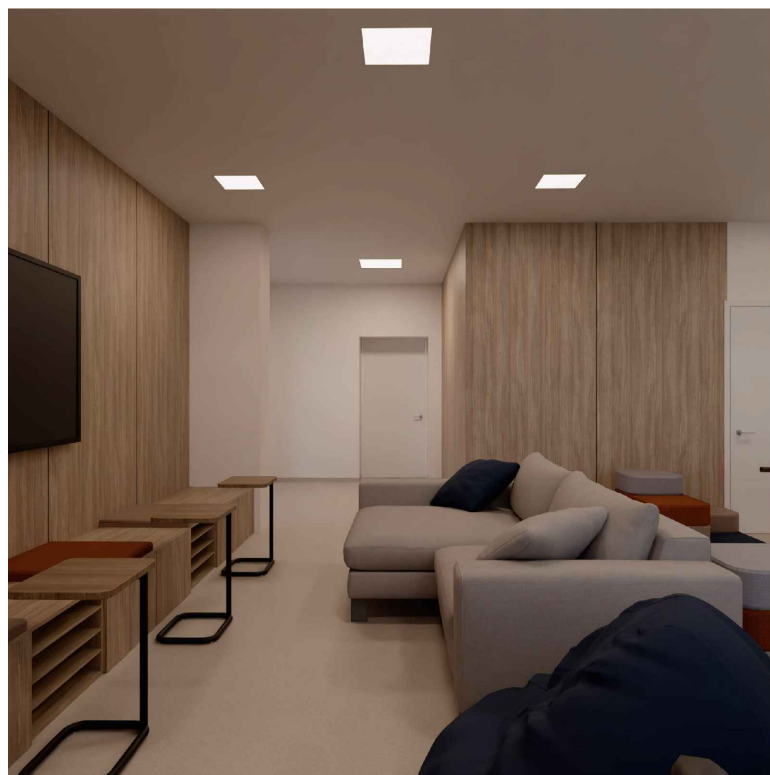

←
POPAMOKINIS
UŽIMTUMAS
Patalpa 02,
I aukštas

→
DIENOS
MOKYKLA
Patalpa 01,
I aukštas

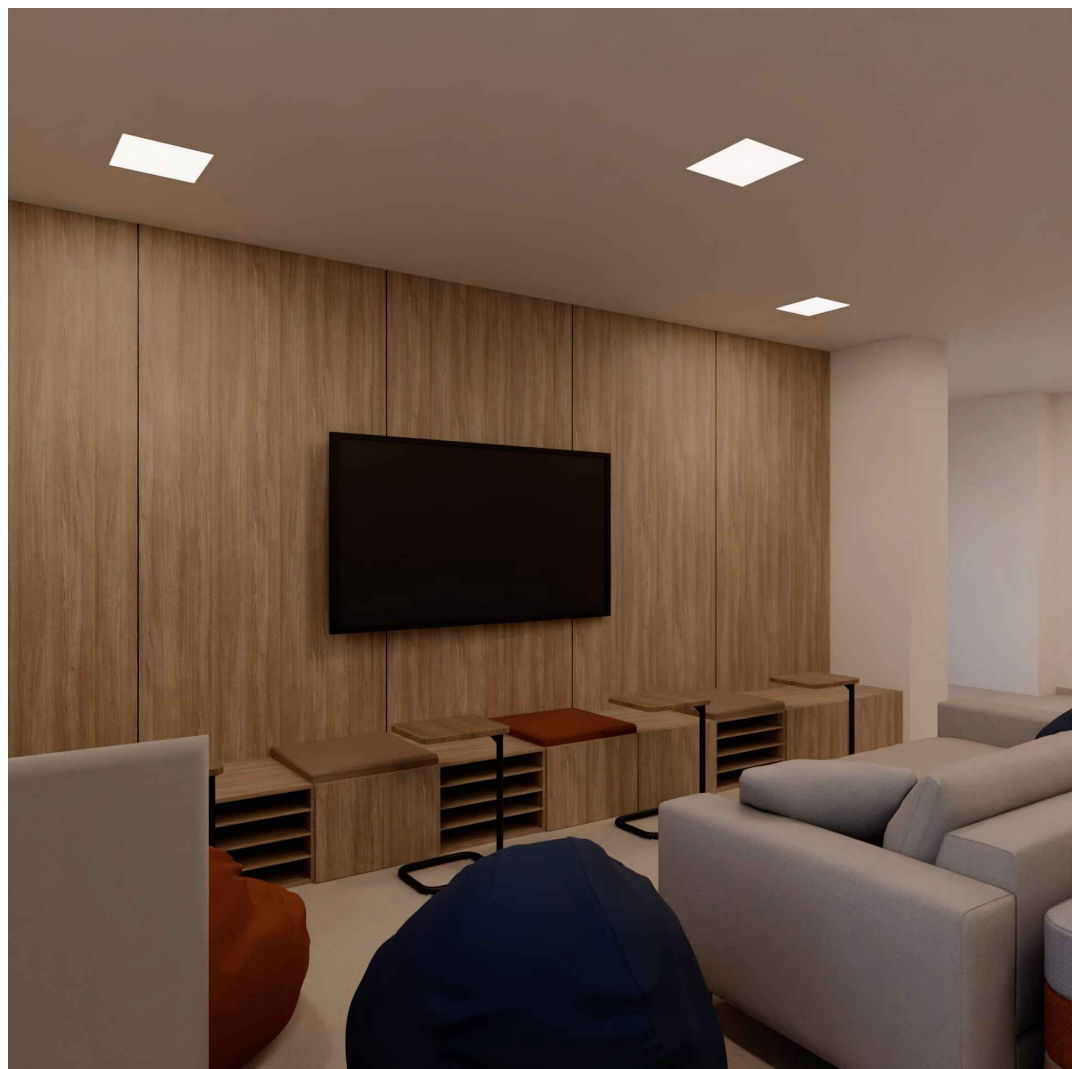

PASTABA:
Esant neatitikimui vizualizacijų su brėžiniais, vadovautis
brėžiniais ir techniniu aprašymu bei specifikacija

0	2025-01	Statybos leidimui ir statybai		
Laida	Išleidimo data	Laidos statusas ir išleidimo priežastis (jei taikoma)		
Atestato Nr.	 Laisvės pr. 77B, Vilnius 06122 Tel. 8652 44457 el.p. info@pletrospartneriai.lt			Kompleksas: Mokslo paskirties pastato (un. Nr. 3395-8000-5014), Vlodo Mirono g. 2, Daugai, Alytaus raj. sav., dalies patalpų paskirties keitimo į sporto ir administracinės paskirties patalpas kapitalinio remonto projektas
	17475	SPV	A. Jastremskas	2025
	INT. RUOŠ.	V. Baužienė		2025
LT	Užsakovas: Alytaus rajono savivaldybės administracija			Žymuo: PLP-24-016-TDP-1.B15
				Lapas 1
				Lapų 10

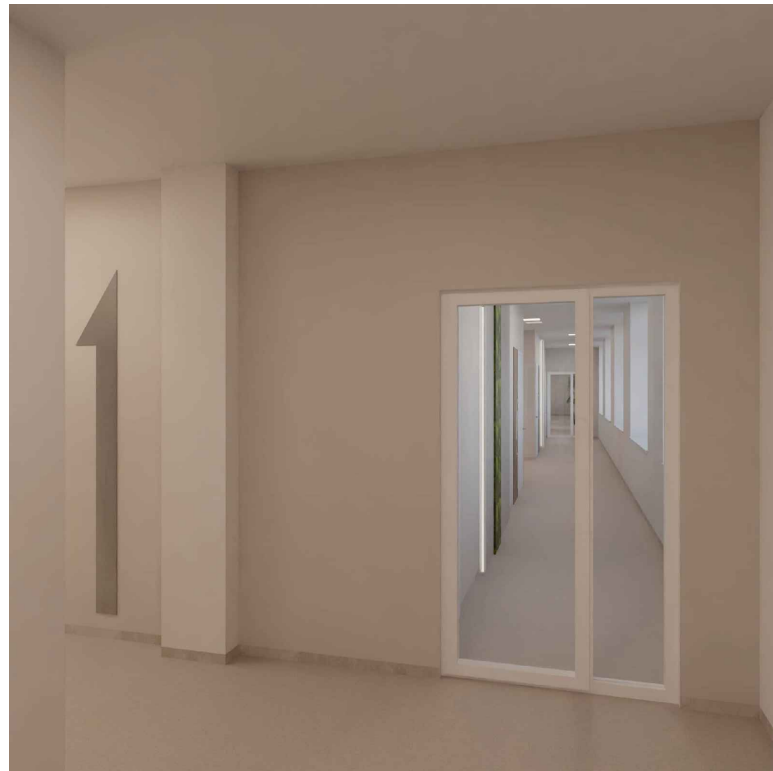

RŪBINĖ
Patalpa 41
I aukštas

KORIDORIUS
Patalpa 04
I aukštas

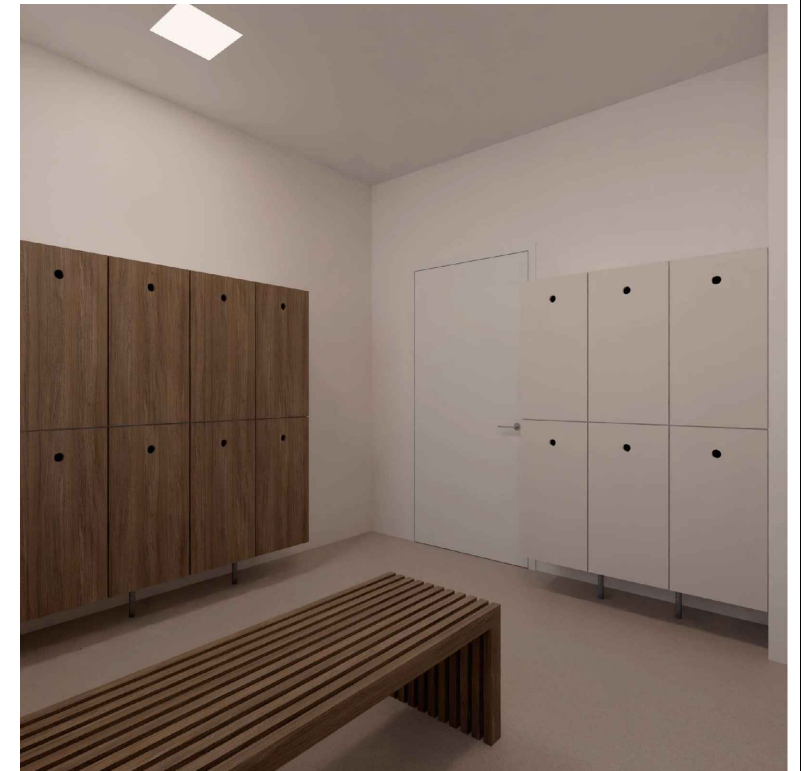

HOLAS
Patalpa 03
I aukštas



DRUSKOS KAMBARYS
Patalpa 13, I aukštas

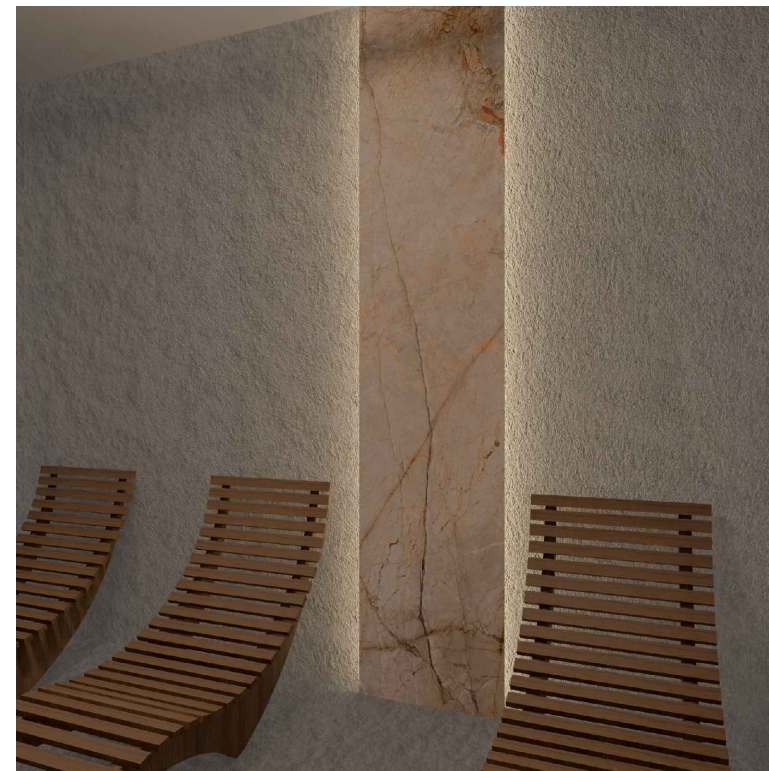

PASTABA:

Esant neatitikimui vizualizacijų su brėžiniais, vadovautis brėžiniais ir techniniu aprašymu bei specifikacija

0	2025-01	Statybos leidimui ir statybai			
Laida	Išleidimo data	Laidos statusas ir išleidimo priežastis (jei taikoma)			
Atestato Nr.	 Laisvės pr. 77B, Vilnius 06122 Tel. 8652 44457 el.p. info@pletrospartneriai.lt			Kompleksas:	
				Mokslo paskirties pastato (un. Nr. 3395-8000-5014), Vlodo Mirono g. 2, Daugai, Alytaus raj. sav., dalies patalpų paskirties keitimo į sporto ir administracinės paskirties patalpas kapitalinio remonto projektas	
17475	SPV	A. Jastremskas		2025	Objektas:
	INT. RUOŠ.	V. Baužienė		2025	7.11. Mokslo paskirties pastatas
					Brėžinys:
					VIZUALIZACIJOS, Patalpos 03, 04, 13, 41, I aukštas
					Laida
					0
LT	Užsakovas:			Žymuo:	Lapas
	Alytaus rajono savivaldybės administracija			PLP-24-016-TDP-1.B15	Lapų
					2
					10

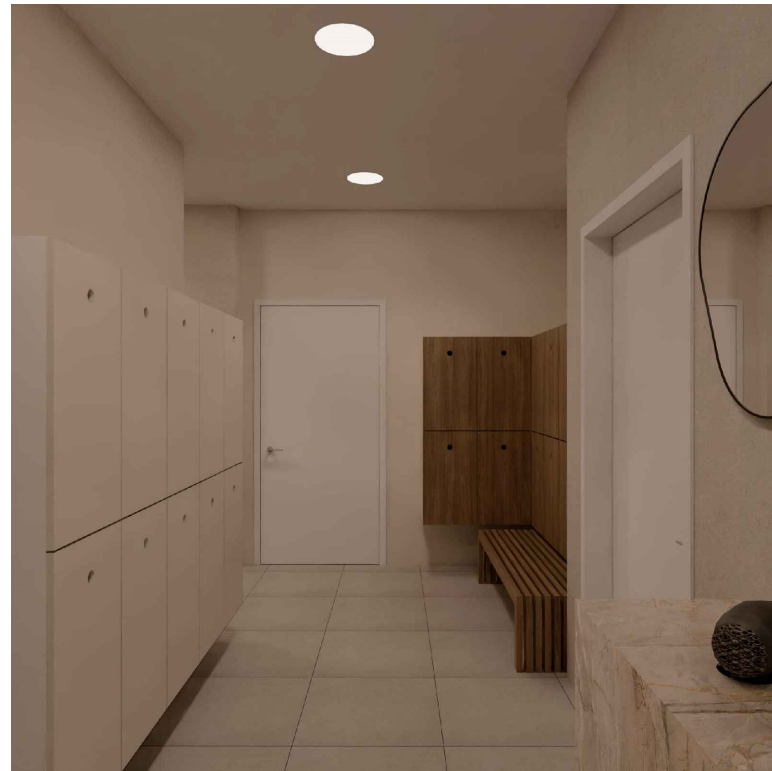
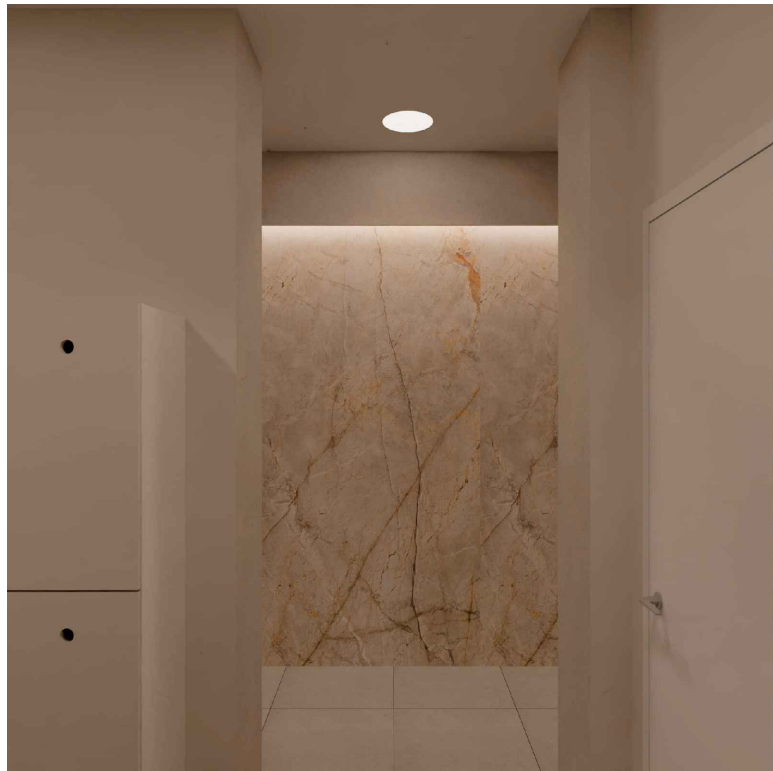

RŪBINĖ
Patalpa 08
I aukštas

WC NEIĞ. B TIPO
Patalpa 07
I aukštas

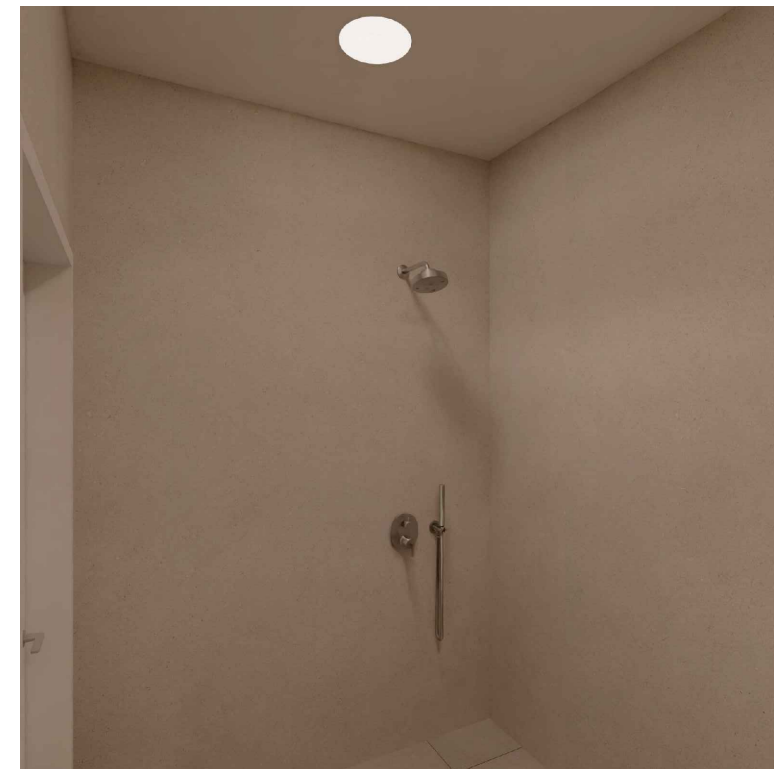
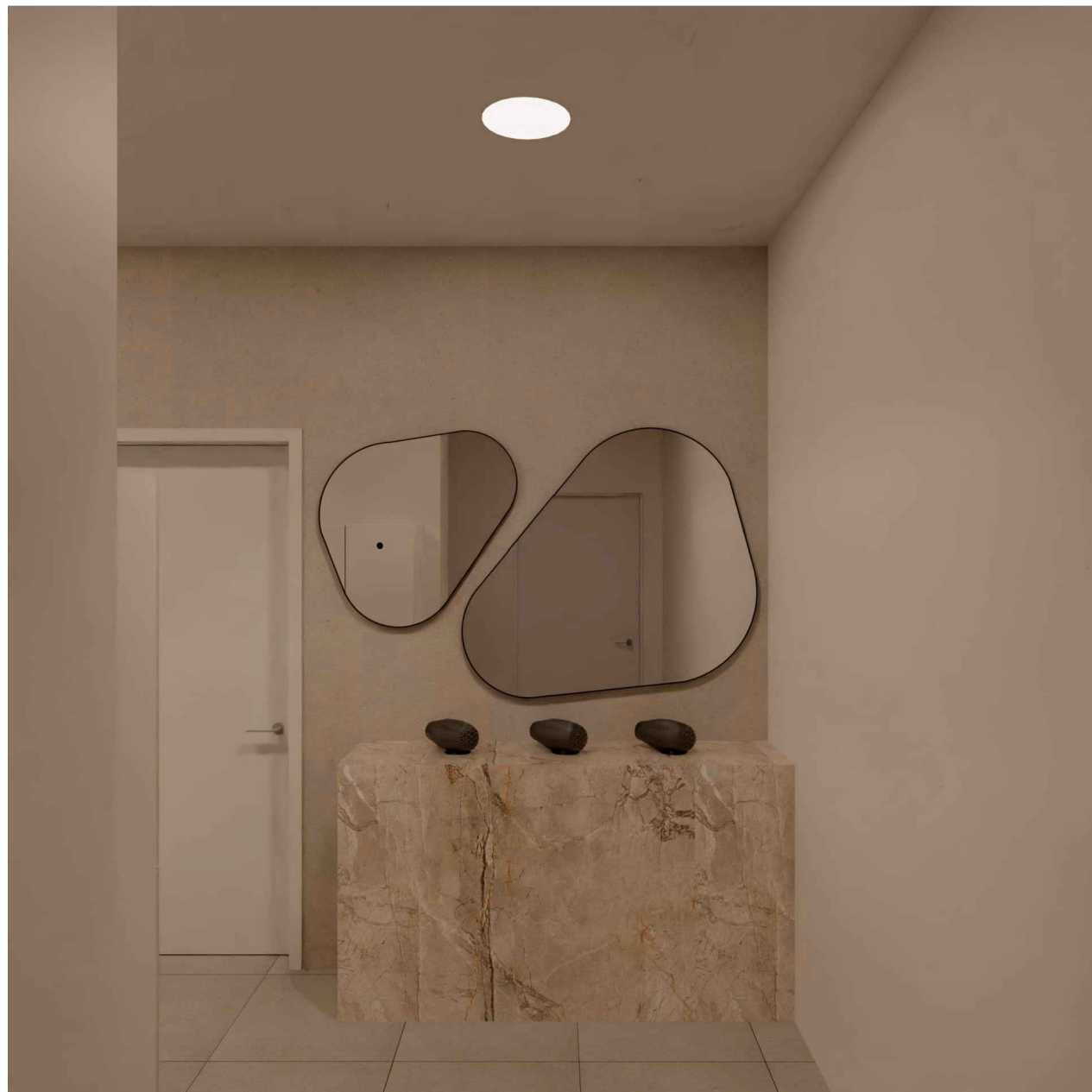
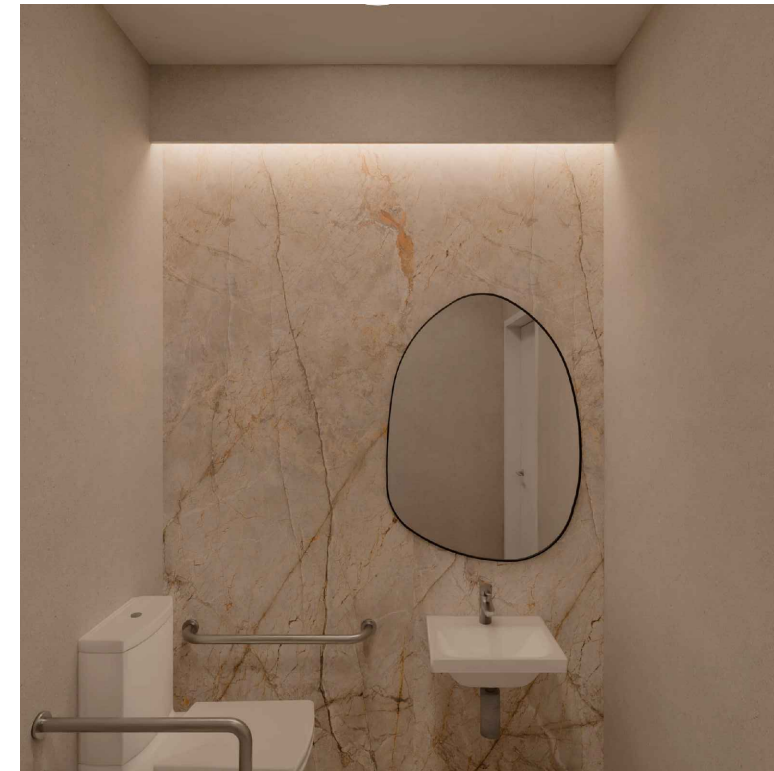

PASTABA:

Esant neatitikimui vizualizacijų su brėžiniais, vadovautis brėžiniais ir techniniu aprašymu bei specifikacija

0	2025-01	Statybos leidimui ir statybai					
Laida	Išleidimo data	Laidos statusas ir išleidimo priežastis (jei taikoma)					
Atestato Nr.	 Laisvės pr. 77B, Vilnius 06122 Tel. 8652 44457 e.l.p. info@pletrospartneriai.lt			Kompleksas: Mokslo paskirties pastato (un. Nr. 3395-8000-5014), Vlodo Mirono g. 2, Daugai, Alytaus raj. sav., dalies patalpų paskirties keitimo į sporto ir administracinės paskirties patalpas kapitalinio remonto projektas			
17475	SPV	A. Jastremskas		2025	Objektas: 7.11. Mokslo paskirties pastatas		
	INT. RUOŠ.	V. Baužienė		2025			
					Brėžinys: VIZUALIZACIJOS, Patalpos 07, 08, I aukštas	Laida 0	
LT	Užsakovas:	Alytaus rajono savivaldybės administracija			Žymuo: PLP-24-016-TDP-I.B15	Lapas 3	Lapų 10

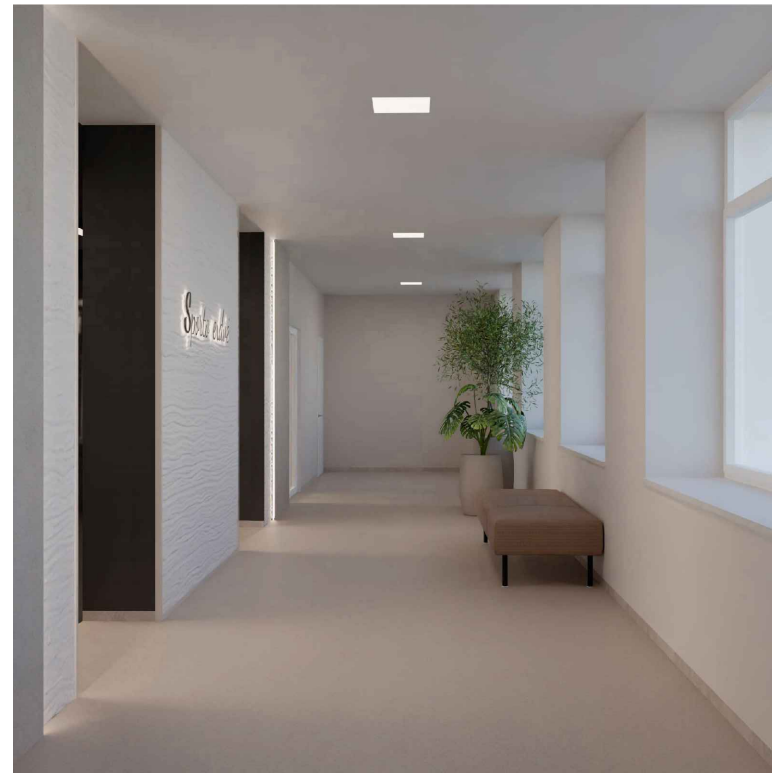
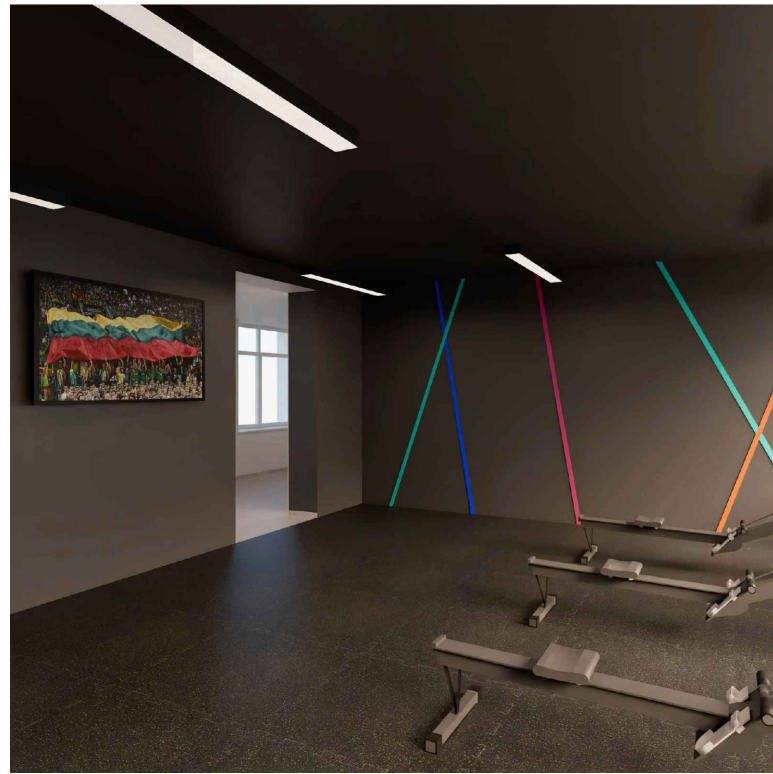

IRKLAVIMO
TRENIRUOKL.
Patalpa 16
I aukštas

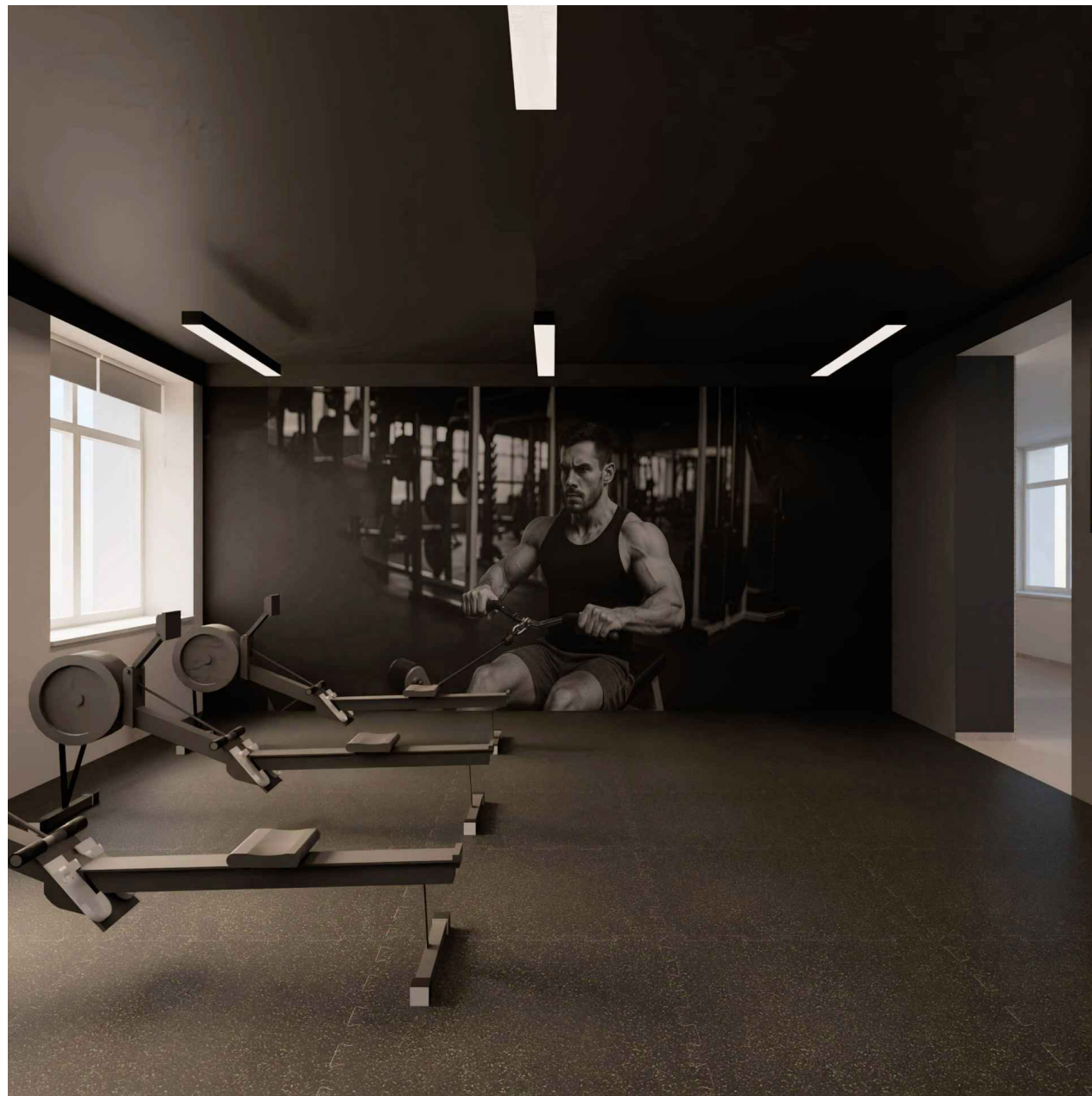

HOLAS
Patalpa 17
I aukštas

PASTABA:

Esant neatitikimui vizualizacijų su brėžiniais, vadovautis brėžiniais ir techniniu aprašymu bei specifikacija

0	2025-01		Statybos leidimui ir statybai		
Laida	Išleidimo data	Laidos statusas ir išleidimo priežastis (jei taikoma)			
Atestato Nr.	 Laisvės pr. 77B, Vilnius 06122 Tel. 8652 44457 e.p. info@pletrospartneriai.lt		Kompleksas: Mokslo paskirties pastato (un. Nr. 3395-8000-5014), Vlado Mirono g. 2, Daugai, Alytaus raj. sav., dalies patalpų paskirties keitimo į sporto ir administracinės paskirties patalpas kapitalinio remonto projektas		
17475	SPV	A. Jastremskas		2025	Objektas: 7.11. Mokslo paskirties pastatas
	INT. RUOŠ.	V. Baužienė		2025	Brėžinys: VIZUALIZACIJOS, Patalpos 16, 17, I aukštas
					Laida 0
LT	Užsakovas: Alytaus rajono savivaldybės administracija		Žymuo: PLP-24-016-TDP-I.B15		Lapas 5
					Lapų 10

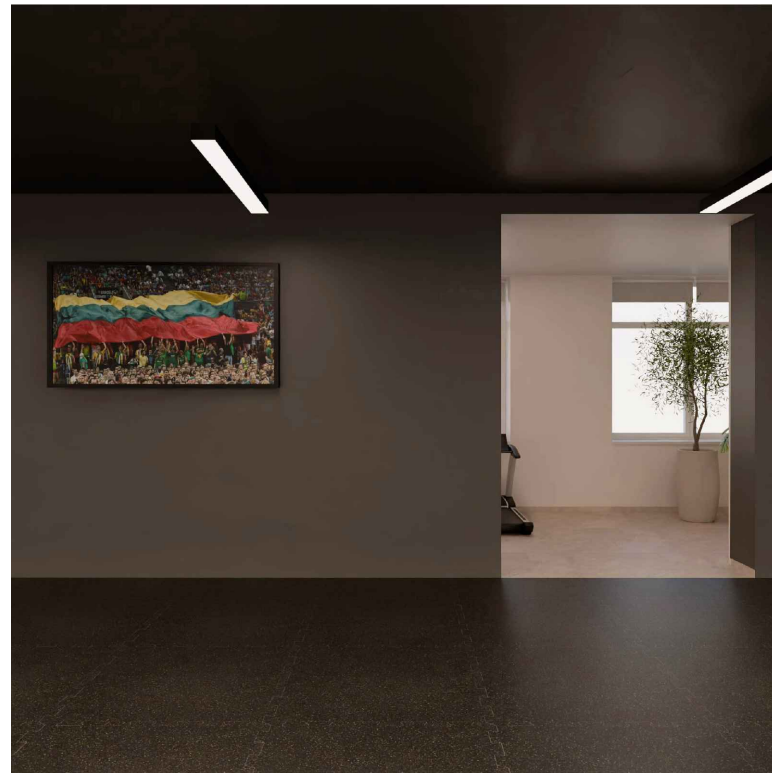
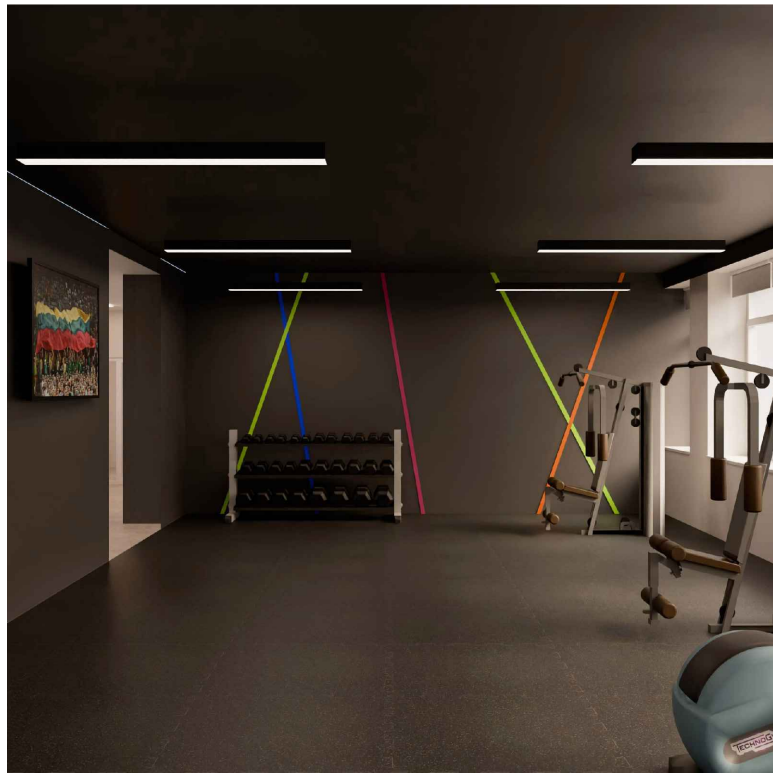

KORIDORIUS
Patalpa 23
II aukštas

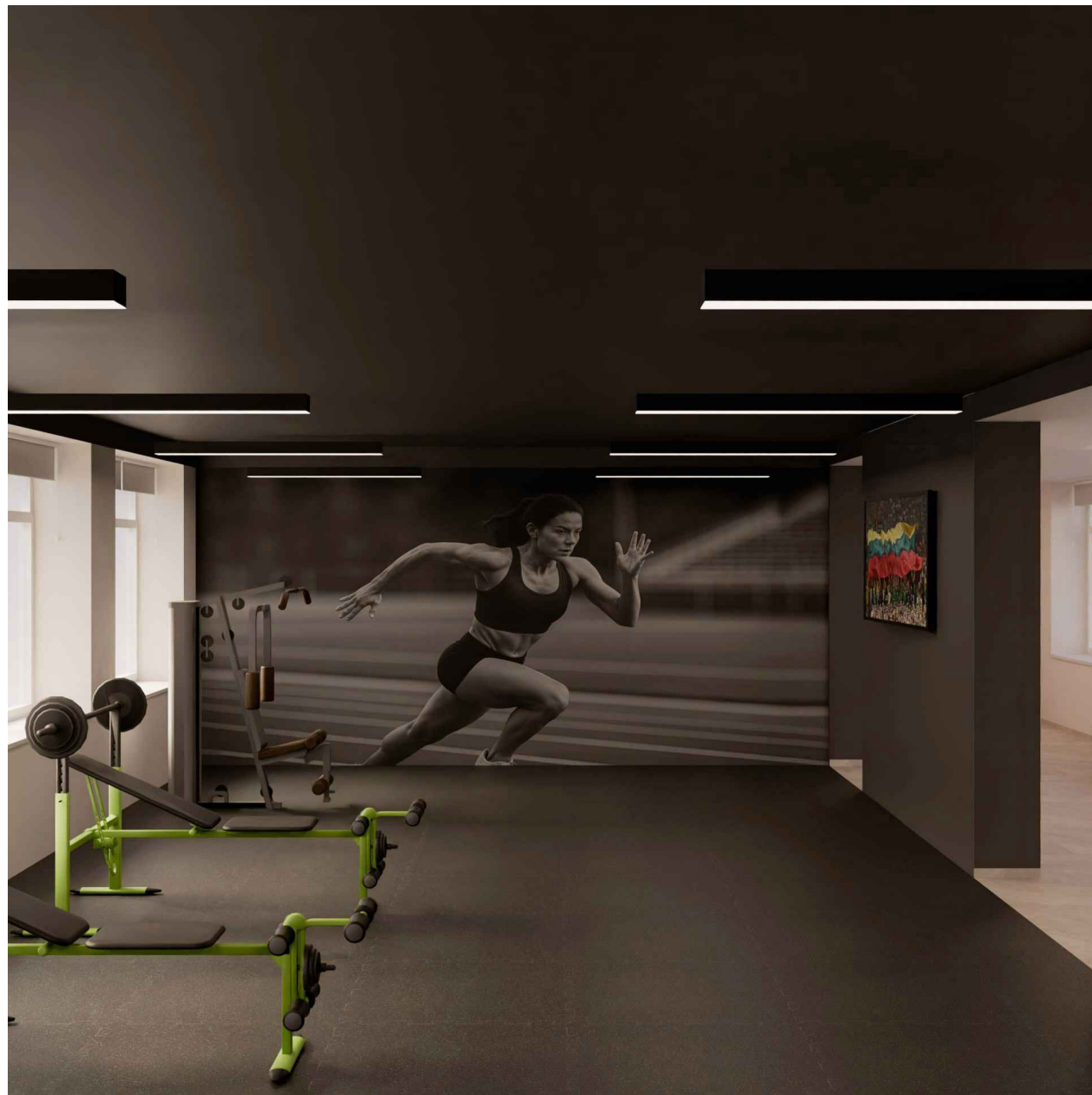

TRENIRUOKLIŲ
SALĖ
Patalpa 24
II aukštas

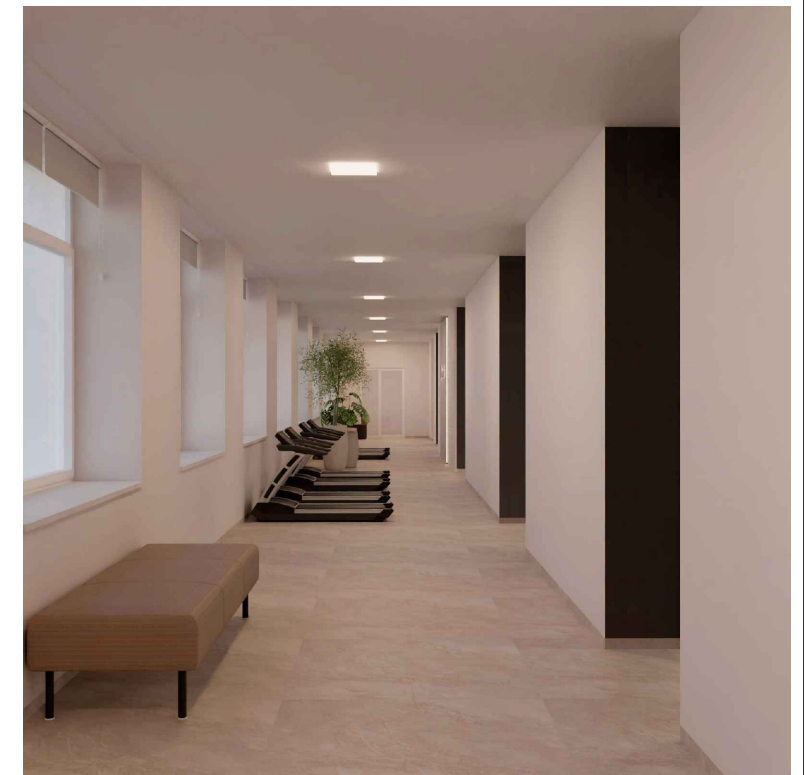

PASTABA:

Esant neatitikimui vizualizacijų su brėžiniais, vadovautis brėžiniais ir techniniu aprašymu bei specifikacija

0	2025-01	Statybos leidimui ir statybai			
Laida	Išleidimo data	Laidos statusas ir išleidimo priežastis (jei taikoma)			
Atestato Nr.	 Laisvės pr. 77B, Vilnius 06122 Tel. 8652 44457 el.p. info@pletrospartneriai.lt			Kompleksas: Mokslo paskirties pastato (un. Nr. 3395-8000-5014), Vlodo Mirono g. 2, Daugai, Alytaus raj. sav., dalies patalpų paskirties keitimo į sporto ir administracinės paskirties patalpas kapitalinio remonto projektas	
17475	SPV	A. Jastremskas		2025	Objektas: 7.11. Mokslo paskirties pastatas
	INT. RUOŠ.	V. Baužienė		2025	Brėžinys: VIZUALIZACIJOS, Patalpa 23, 24, II aukštas
					Laida 0
LT	Užsakovas: Alytaus rajono savivaldybės administracija			Žymuo: PLP-24-016-TDP-I.B15	Lapas 6
					Lapų 10

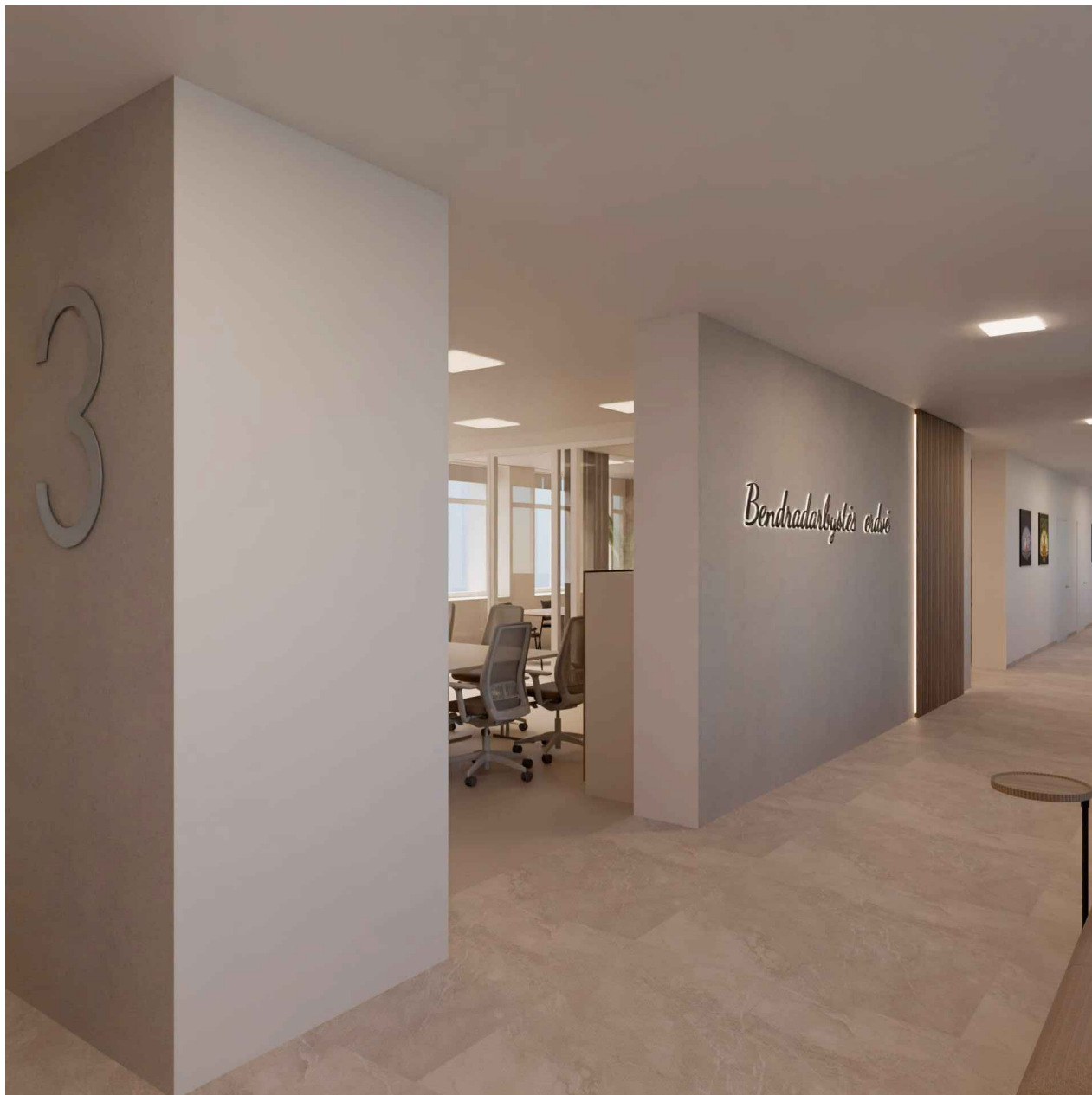
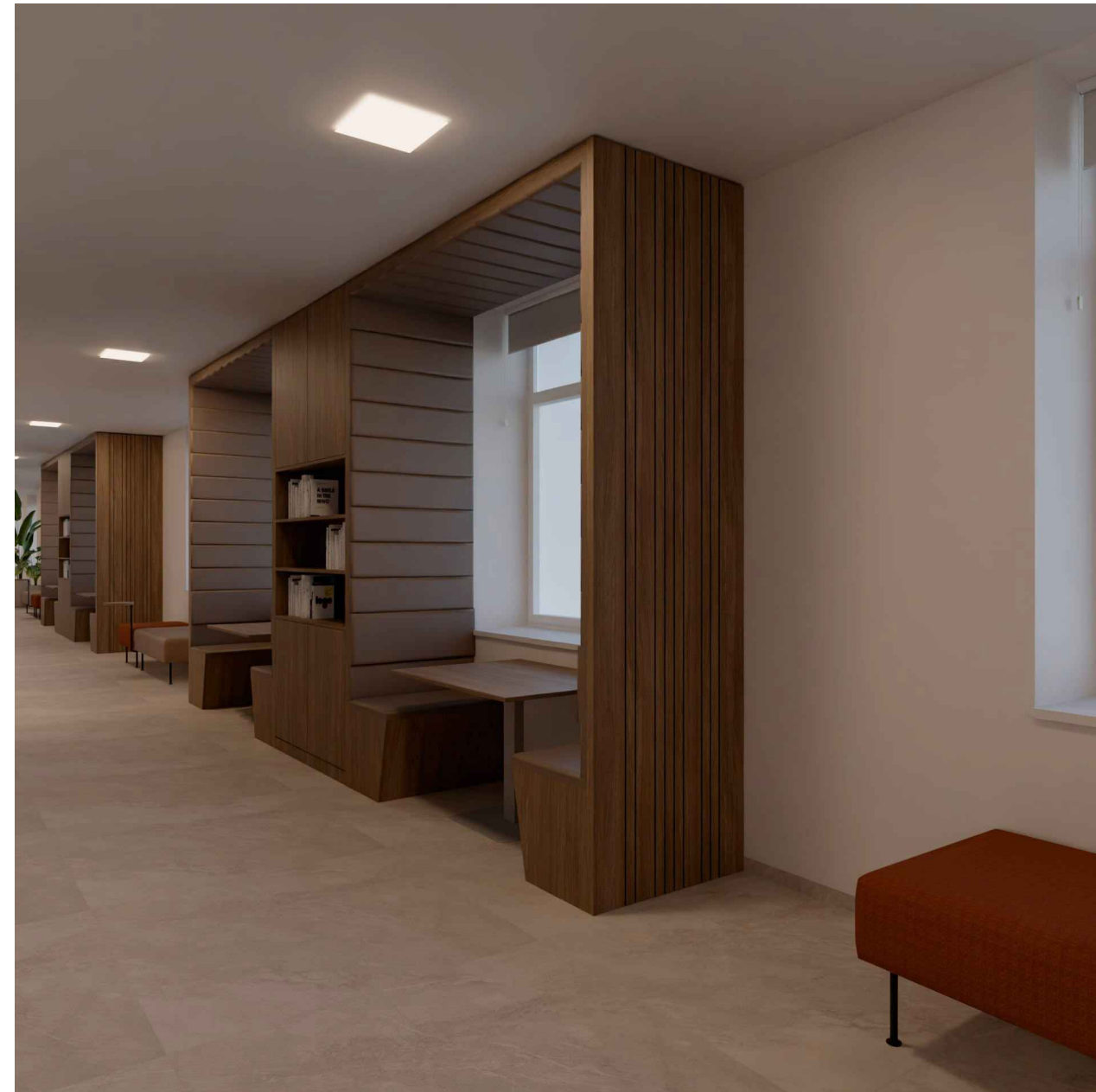
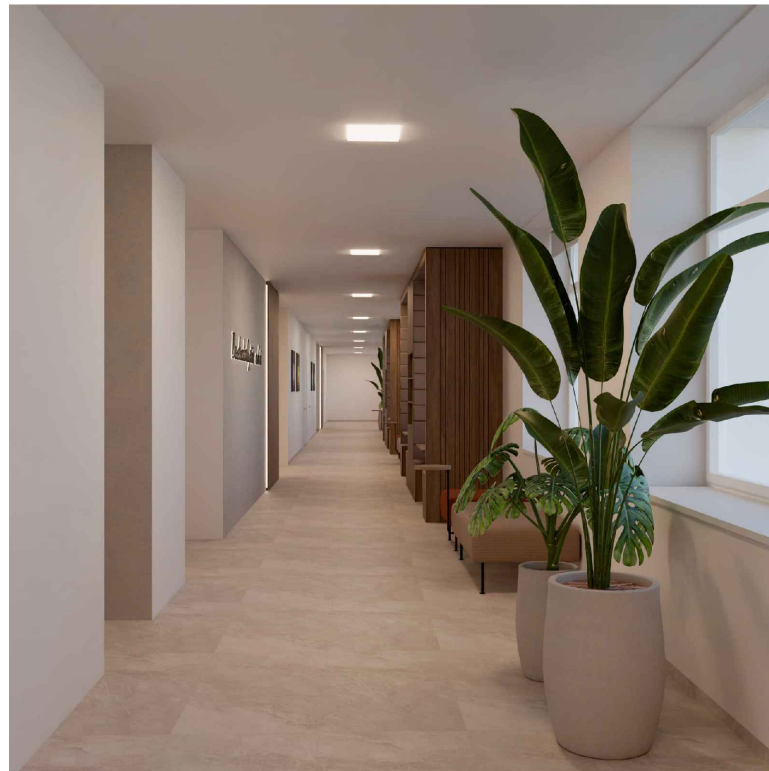

KORIDORIUS Patalpa 31 III aukštas

PASTABA:

Esant neatitikimui vizualizacijų su brėžiniais, vadovautis brėžiniais ir techniniu aprašymu bei specifikacija

0	2025-01	Statybos leidimui ir statybai		
Laida	Išleidimo data	Laidos statusas ir išleidimo priežastis (jei taikoma)		
Atestato Nr.	 Laisvės pr. 77B, Vilnius 06122 Tel. 8652 44457 e.p. info@pletrospartneriai.lt			Kompleksas:
				Mokslų paskirties pastato (un. Nr. 3395-8000-5014), Vlodo Mirono g. 2, Daugai, Alytaus raj. sav., dalies patalpų paskirties keitimo į sporto ir administracinės paskirties patalpas kapitalinio remonto projektas
17475	SPV	A. Jastremskas		2025
	INT. RUOŠ.	V. Baužienė		2025
LT	Užsakovas: Alytaus rajono savivaldybės administracija			Žymuo: PLP-24-016-TDP-1.B15
			Lapas	Lapų
			7	10



**BEDNRADARBYSTĖS
ERDVĖ**
Patalpa 32
III aukštas

**AKUSTINIS
SUSIRINKIMŲ
KAMBARYS**
Patalpa 33
III aukštas

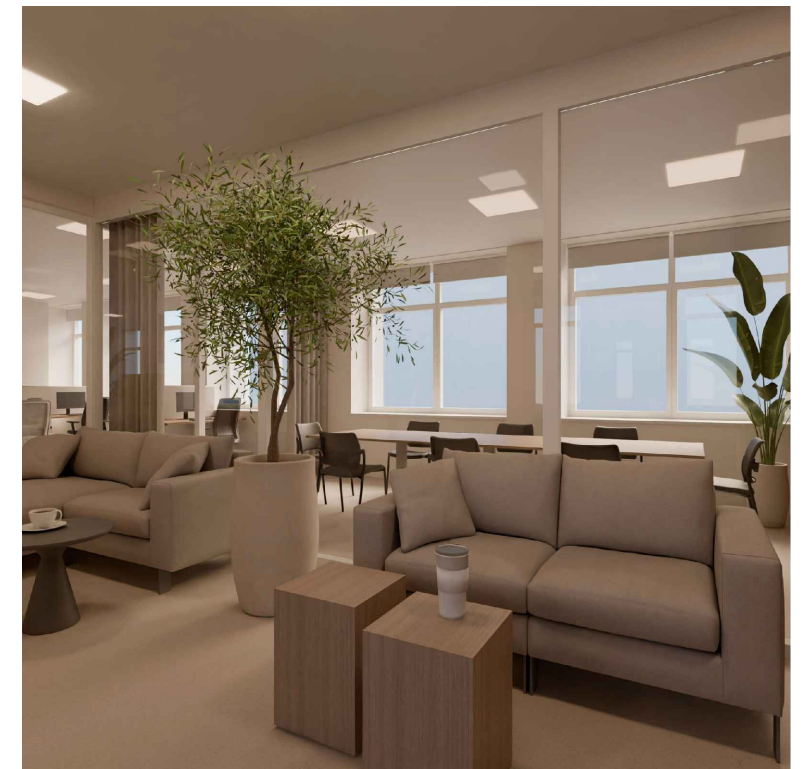

PASTABA:

Esant neatitikimui vizualizacijų su brėžiniais, vadovautis brėžiniais ir techniniu aprašymu bei specifikacija

0	2025-01	Statybos leidimui ir statybai		
Laida	Išleidimo data	Laidos statusas ir išleidimo priežastis (jei taikoma)		
Atestato Nr.	 Laisvės pr. 77B, Vilnius 06122 Tel. 8652 44457 el.p. info@pletrospartneriai.lt		Kompleksas: Mokslo paskirties pastato (un. Nr. 3395-8000-5014), Vlodo Mirono g. 2, Daugai, Alytaus raj. sav., dalies patalpų paskirties keitimo į sporto ir administracinės paskirties patalpas kapitalinio remonto projektas	
17475	SPV	A. Jastremskas	2025	Objektas: 7.11. Mokslo paskirties pastatas
	INT. RUOŠ.	V. Baužienė	2025	Brėžinys: VIZUALIZACIJOS, Patalpos 32, 33, III aukštas
				Laida 0
LT	Užsakovas:	Alytaus rajono savivaldybės administracija	Žymuo: PLP-24-016-TDP-1.B15	Lapas 8
				Lapų 10

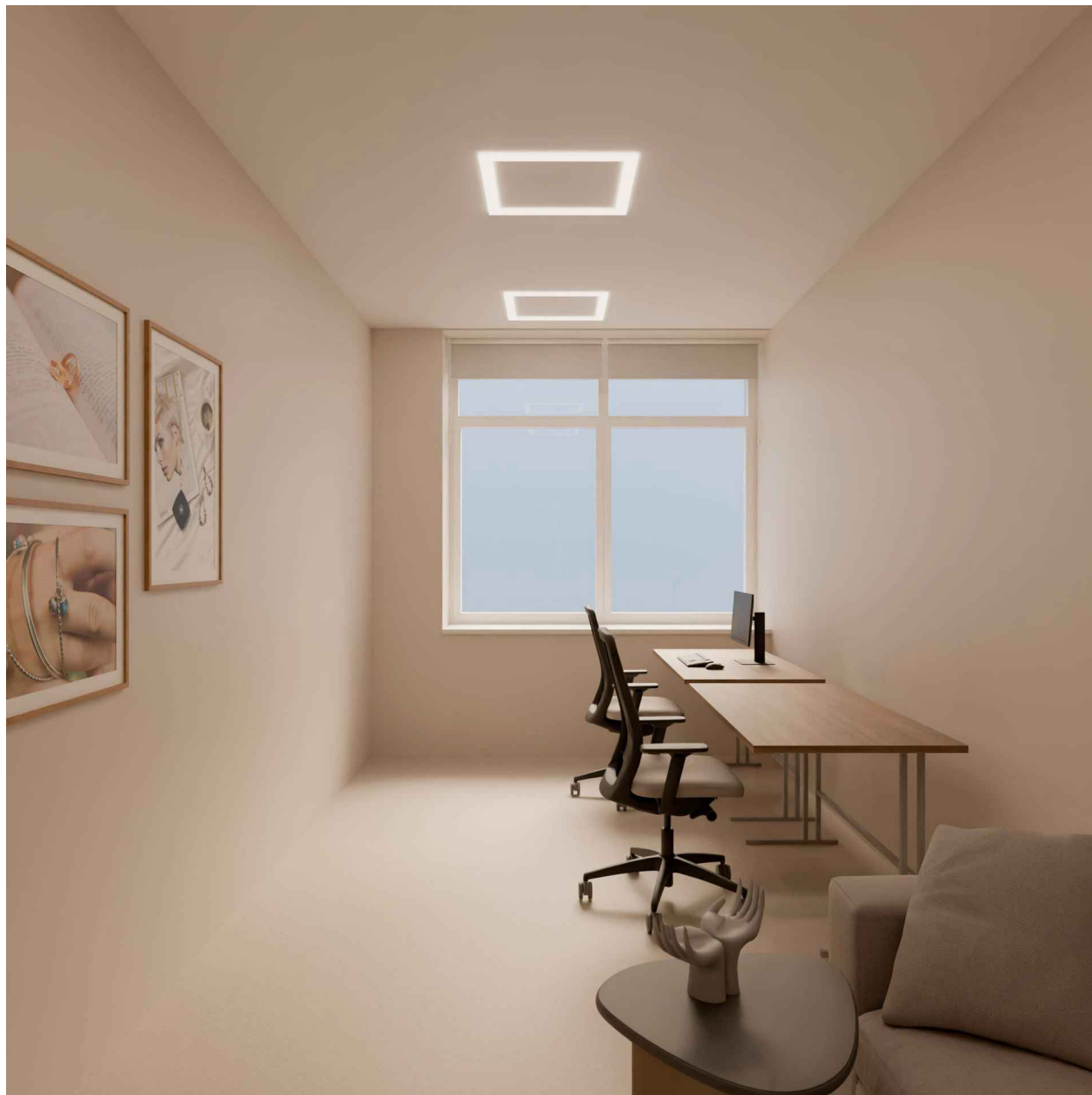
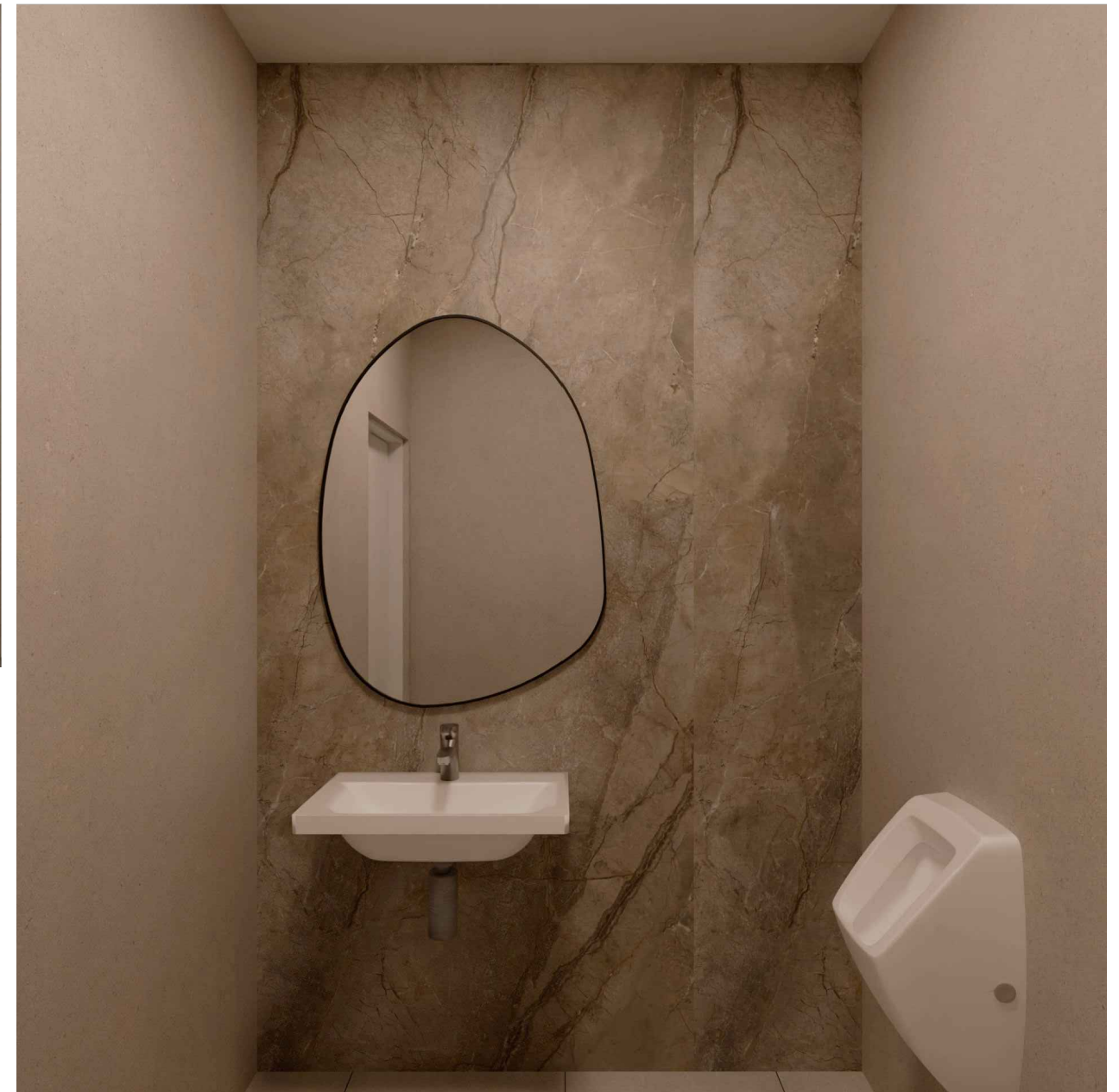
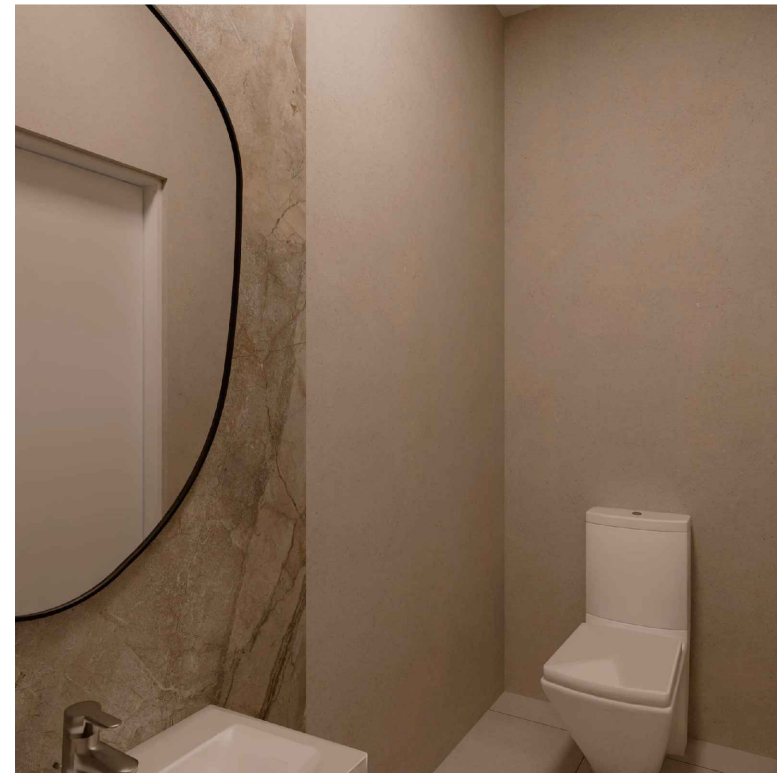
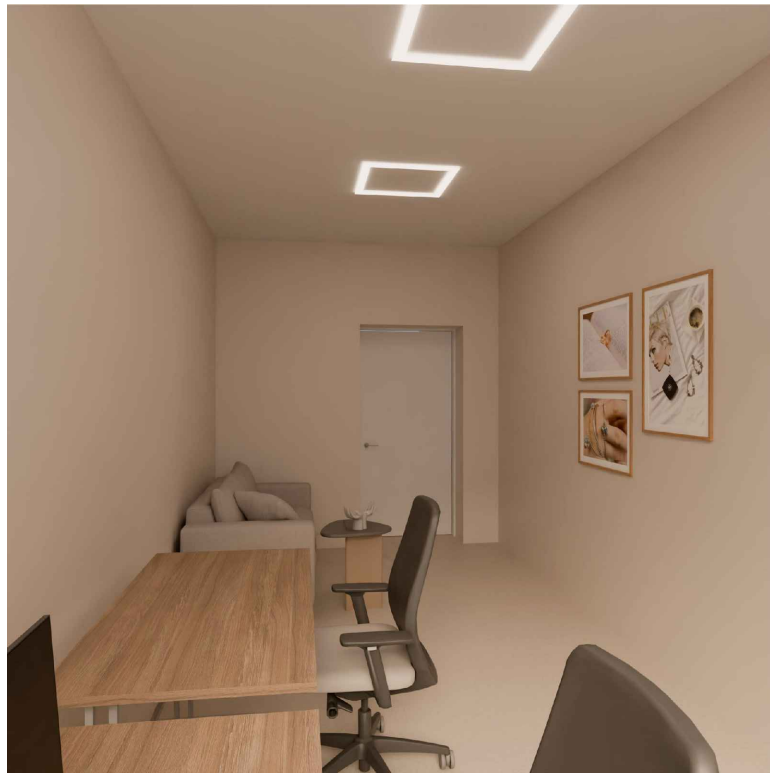

MOT. WC
Patalpa 39
III aukštas

JUVELYRAS
Patalpa 41
III aukštas

VYRŲ WC
Patalpa 40
III aukštas

PASTABA:

Esant neatitikimui vizualizacijų su brėžiniais, vadovautis brėžiniais ir techniniu aprašymu bei specifikacija

0	2025-01	Statybos leidimui ir statybai			
Laida	Išleidimo data	Laidos statusas ir išleidimo priežastis (jei taikoma)			
Atestato Nr. 17475	SPV	A. Jastremskas		2025	Kompleksas: Mokslo paskirties pastato (un. Nr. 3395-8000-5014), Vlodo Mirono g. 2, Daugai, Alytaus raj. sav., dalies patalpų paskirties keitimo į sporto ir administracinės paskirties patalpas kapitalinio remonto projektas
	INT. RUOŠ.	V. Baužienė		2025	
					Objektas: 7.11. Mokslo paskirties pastatas
					Brėžinys: VIZUALIZACIJOS, Patalpos 39-40, III aukštas
					Laida 0
LT	Užsakovas:	Alytaus rajono savivaldybės administracija		Žymuo:	PLP-24-016-TDP-1.B15
				Lapas	Lapų
				9	10

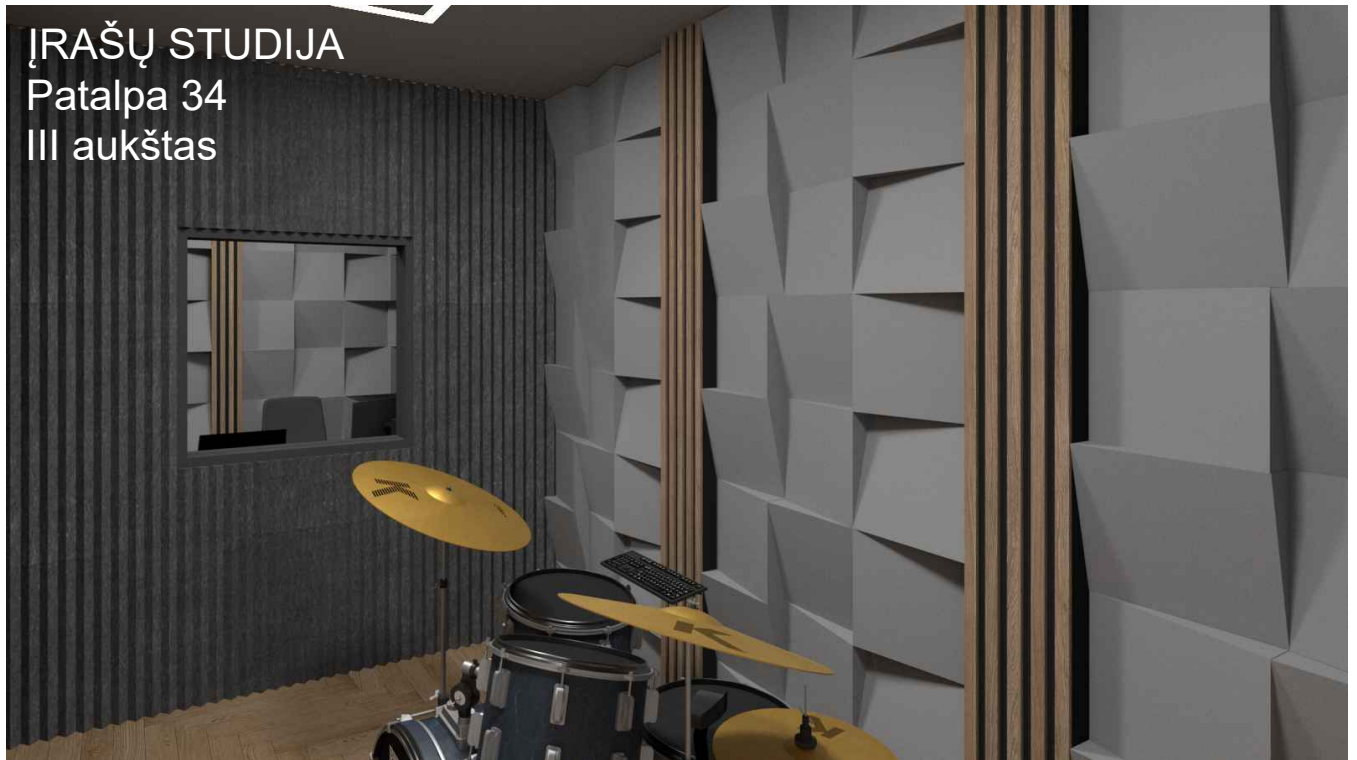
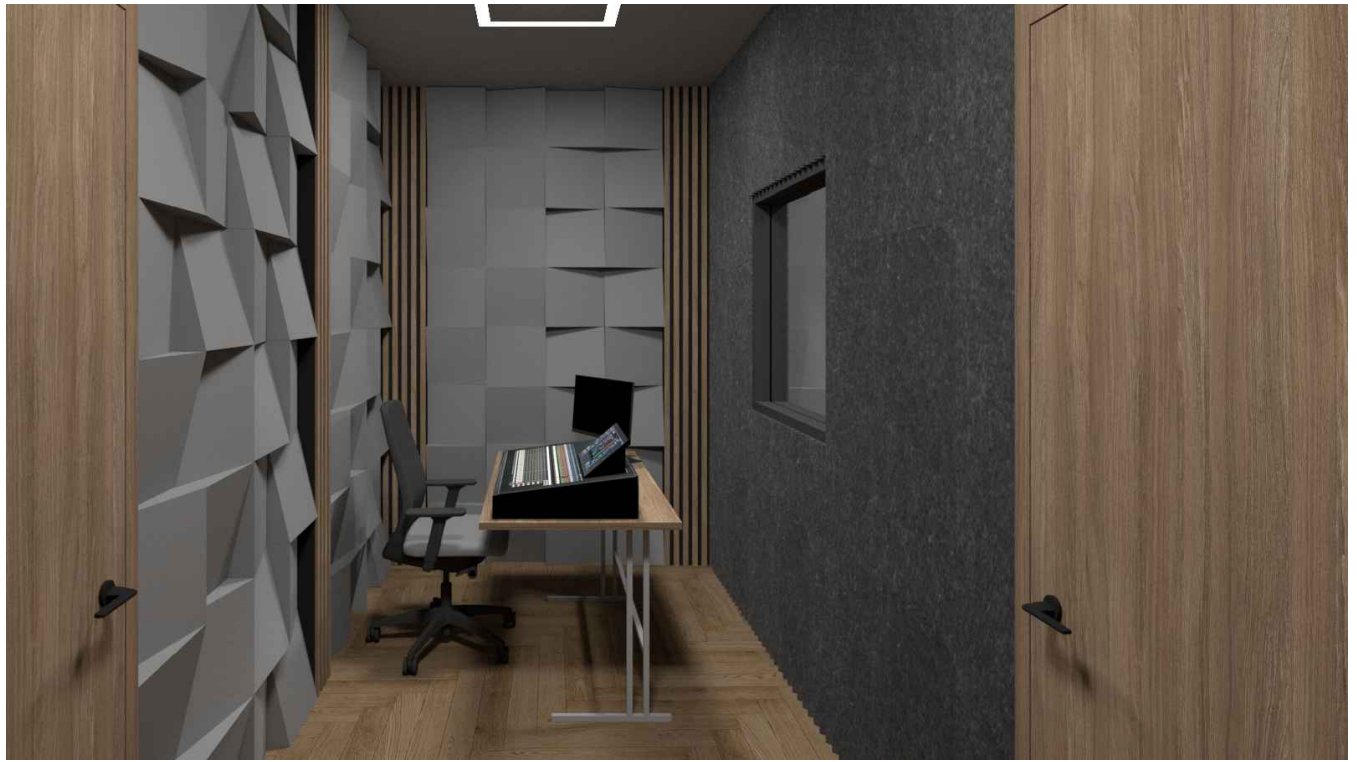

ĮRAŠŲ STUDIJA
Patalpa 34
III aukštas

0		2025-01		Statybos leidimui ir statybai	
Laida		Išleidimo data		Laidos statusas ir išleidimo priežastis (jei taikoma)	
Atestato Nr.	 Laisvės pr. 77B, Vilnius 06122 Tel. 8652 44457 e.l.p. info@pletrospartneriai.lt			Kompleksas: Mokslo paskirties pastato (un. Nr. 3395-8000-5014), Vlado Mirono g. 2, Daugai, Alytaus raj. sav., dalies patalpų paskirties keitimo į sporto ir administracinės paskirties patalpas kapitalinio remonto projektas	
17475	SPV	A. Jastremskas		2025	Objektas: 7.11. Mokslo paskirties pastatas
	INT. RUOŠ.	V. Baužienė		2025	Brėžinys: VIZUALIZACIJOS, Patalpa 34 aukštas
					Laida 0
LT	Užsakovas: Alytaus rajono savivaldybės administracija			Žymuo: PLP-24-016-TDP-I.B15	Lapas 10
					Lapų 10